



Art.-Nr.: 4 007 210 RE / Stand: 03.2017 / Druck: 03.2017

DE

Anleitung für Montage und Betrieb

2-flügelige Nebentür NT60 mit Zarge aus Alu-Profilen

EN

Installation and Operating Instructions

Double-leaf side door NT60 with frame made of aluminium profiles

FR

Instructions de montage et d'utilisation

Portillon indépendant NT60 à 2 vantaux avec huisserie en profilés d'aluminium

ES

Instrucciones para montaje y funcionamiento

Puerta peatonal lateral NT60 de 2 hojas con cerco de perfiles de aluminio

RU

Руководство по монтажу и эксплуатации

Двухстворчатая боковая дверь NT60 с коробкой из алюминиевых профилей

+

NL NEDERLANDS

IT ITALIANO

PT PORTUGUÊS

PL POLSKI

HU MAGYAR

CS ČESKY

SL SLOVENSKO

NO NORSK

SV SVENSKA

FI SUOMI

DA DANSK

SK SLOVENSKY

TR TÜRKÇE

LT LIETUVIŲ KALBA

ET EESTI

LV LATVIEŠU VALODA

HR HRVATSKI

SR SRPSKI

EL ΕΛΛΗΝΙΚΑ

RO ROMÂNĂ

BG БЪЛГАРСКИ

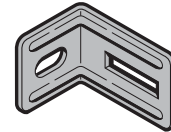
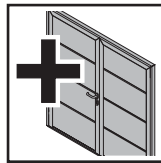
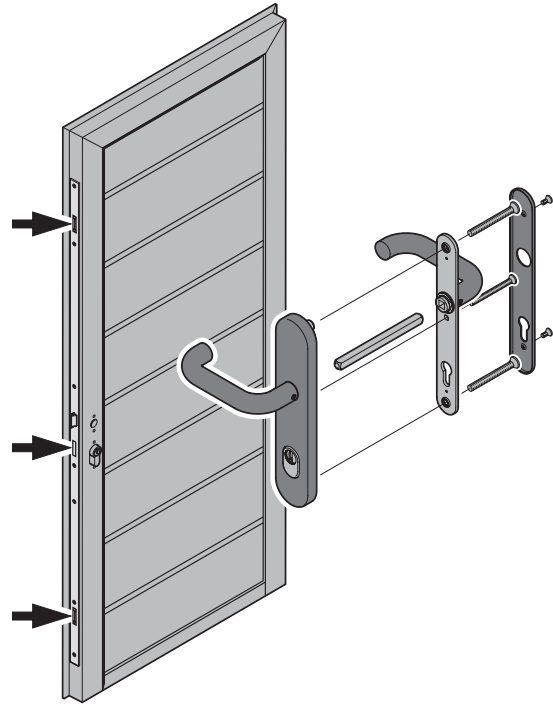
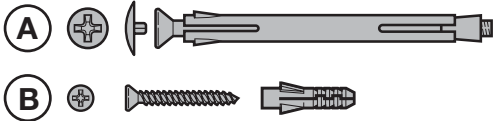
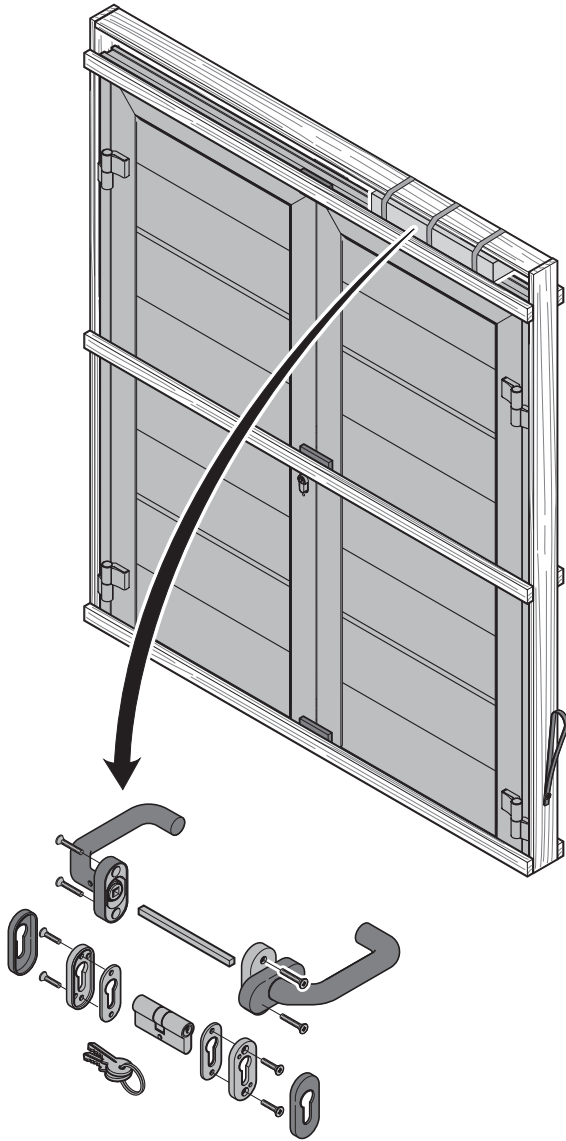
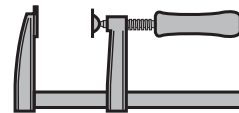
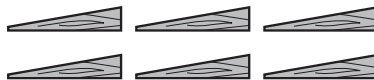
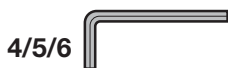
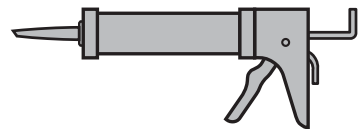
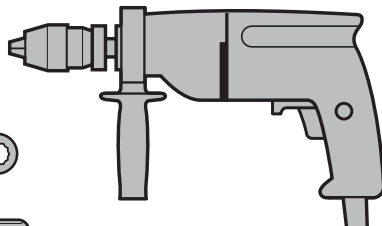
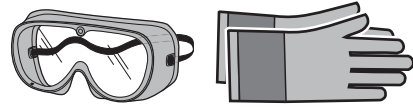
A**B**

DEUTSCH	4
ENGLISH	7
FRANÇAIS	10
ESPAÑOL	13
РУССКИЙ	16
NEDERLANDS	19
ITALIANO	22
PORTUGUÊS	25
POLSKI	28
MAGYAR	31
ČESKY	34
SLOVENSKO	37
NORSK	40
SVENSKA	42
SUOMI	45
DANSK	48
SLOVENSKY	51
TÜRKÇE	54
LIETUVIŲ KALBA	57
EESTI	60
LATVIEŠU VALODA	63
HRVATSKI	66
SRPSKI	69
ΕΛΛΗΝΙΚΑ	72
ROMÂNĂ	75
БЪЛГАРСКИ	78



.....	81
-------	----

Inhaltsverzeichnis

A	Mitgelieferte Artikel	2
B	Benötigtes Werkzeug zur Montage	2
1	Zu dieser Anleitung	4
1.1	Verwendete Warnhinweise	4
1.2	Verwendete Symbole.....	4
1.3	Verwendete Abkürzungen.....	5
2	⚠ Sicherheitshinweise	5
2.1	Bestimmungsgemäße Verwendung.....	5
2.2	Allgemeine Sicherheitshinweise	5
2.3	Umweltbedingungen	5
2.4	Haftung	5
3	Montage	5
3.1	Zulässige Wände	5
4	Prüfung und Wartung	5
4.1	Profilzylinder	5
4.2	Türbänder	5
5	Reinigung und Pflege	5
5.1	Oberfläche	5
5.2	Schloss	6
6	Leistungserklärung	6



.....81

1 Zu dieser Anleitung

Sehr geehrter Kunde,

wir freuen uns, dass Sie sich für ein Qualitätsprodukt aus unserem Hause entschieden haben.

Diese Anleitung ist eine **Originalbetriebsanleitung** im Sinne der EG-Richtlinie 2006/42/EG. Lesen und beachten Sie diese Anleitung. In ihr stehen wichtige Informationen für den Einbau, den Betrieb und für die korrekte Pflege/Wartung der Garagenneben Tür, damit Sie über viele Jahre Freude an diesem Produkt haben.

Beachten Sie insbesondere alle Sicherheits- und Warnhinweise.

Bewahren Sie diese Anleitung sorgfältig auf.

1.1 Verwendete Warnhinweise

ACHTUNG
Kennzeichnet eine Gefahr, die zur Beschädigung oder Zerstörung des Produkts führen kann.

1.2 Verwendete Symbole



wichtiger Hinweis zur Vermeidung von Sachschäden



zulässige Anordnung oder Tätigkeit



unzulässige Anordnung oder Tätigkeit



optionale Bauteile

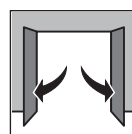

Tür geöffnet



wartungsfrei

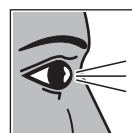

prüfen



einbruchhemmendes Bauteil **RC 2** nach DIN EN 1627:2011

Weitergabe sowie Vervielfältigung dieses Dokuments, Verwertung und Mitteilung seines Inhalts sind verboten, soweit nicht ausdrücklich gestattet. Zuwiderhandlungen verpflichten zu Schadenersatz. Alle Rechte für den Fall der Patent-, Gebrauchsmuster- oder Geschmacksmustereintragung vorbehalten. Änderungen vorbehalten.

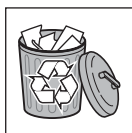

Bauteil / Verpackung entfernen / recyceln

1.3 Verwendete Abkürzungen

OFF Oberkante-Fertig-Fußboden

RAM Rahmenaußenmaß

2 Sicherheitshinweise

2.1 Bestimmungsgemäße Verwendung

Diese Tür ist nur für den privaten Einsatz in einer Garage konstruiert und vorgesehen. Nur die Aussenseite darf einer Bewitterung ausgesetzt werden.

2.2 Allgemeine Sicherheitshinweise

- Bringen Sie alle in der Einbauanleitung aufgeführten Befestigungen an.
- Schützen Sie Ihre Tür bis zur Baufertigstellung durch Abdecken mit Folie und Klebeband, um Beschädigungen zu vermeiden. Beachten Sie jedoch, dass Klebestreifen vor allem bei längerer Sonneneinstrahlung Rückstände hinterlassen, bzw. die Beschichtung beschädigen können.
- Schützen Sie die Tür vor aggressiven und ätzenden Mitteln.

2.3 Umweltbedingungen

Die Tür ist für folgende Betriebsbedingungen vorgesehen:

Temperatur:

- Außenseite -40 °C bis $+60\text{ °C}$
- Innenseite -20 °C bis $+60\text{ °C}$

Relative Luftfeuchte: 20% bis 90%

2.4 Haftung

Die Nichtbeachtung dieser Hinweise und der folgenden Informationen entbindet den Hersteller von der Haftungs-pflicht.

3 Montage

Für einen einfachen und fachgerechten Einbau führen Sie die im Bildteil beschriebenen Arbeitsschritte sorgfältig durch.

Im Schwellenbereich haben Sie folgende Möglichkeiten:

Schwelle mit Bodeneinstand

Das Bodeneinstandsprofil verschwindet später im Estrich.

Schwelle ohne Bodeneinstand

Schrauben Sie das Bodeneinstandsprofil ab und befestigen Sie das Türschwelenprofil bauseitig.

3.1 Zulässige Wände

Die geforderte Einbruchhemmung wird nur erzielt, wenn die angrenzenden Wände den Anforderungen entsprechen.

Umgebende Wände			
Widerstands- klasse des Bauteils nach DIN EN 1627 RC 2	aus Mauerwerk nach DIN 1053-1		
	Wanddicke (ohne Putz)	Druckfestig- keitsklasse der Steine (DFK)	Mörtel- gruppe
	$\geq 115\text{ mm}$	≥ 12	min. MG II/DM
	aus Stahlbeton nach DIN 1045		
	Nenndicke	Festigkeitsklasse	
	$\geq 100\text{ mm}$	$\geq C 12/15$	

4 Prüfung und Wartung

4.1 Profilzylinder

ACHTUNG

Öl am Profilzylinder

Die Schließfunktion des Profilzylinders kann durch die Verwendung von Öl beeinträchtigt werden.

- ▶ Verwenden Sie niemals Öl für den Profilzylinder.

4.2 Türbänder

Die Türbänder (Scharniere) sind wartungsfrei.

ACHTUNG

Schmierung der Türbänder

Werden Türbänder (Scharniere) geschmiert, so verschleißt die Lagerung.

- ▶ Schmieren Sie niemals die Türbänder (Scharniere).

5 Reinigung und Pflege

5.1 Oberfläche

Zum Reinigen und Pflegen genügt klares Wasser. Bei etwas stärkeren Verschmutzungen kann warmes Wasser mit einem neutralen, nicht scheuernden Reinigungsmittel (Haushaltsspülmittel, pH-Wert 7) verwendet werden.

- ▶ Reinigen Sie die Oberfläche **mindestens alle 3 Monate**, um die Oberflächeneigenschaften zu erhalten.

ACHTUNG

Beschädigung durch trockenes Reinigen

Trockenes Reinigen beschädigt die Oberfläche.

- ▶ Reinigen Sie die Oberflächen auf keinen Fall trocken.
- ▶ Verwenden Sie nur weiche Stofftücher oder Fensterleder.
- ▶ Spülen Sie Schmutz- und Staubpartikel vor dem Abreiben mit Wasser ab.

5.2 Schloss

Pflegen Sie das Schloss und den Schießzylinder 1- bis 2-mal jährlich, damit sich die Tür immer leicht und leise schließen lässt:

- ▶ Fetten Sie die Rückseite der Schlossfalle mit Vaseline.
- ▶ Sprühen Sie für den Profilzylinder spezielles Pflegemittel in den Schließkanal (im Fachhandel erhältlich).

6 Leistungserklärung

Leistungserklärung siehe:
www.hoermann.com/dop

CONTENTS

- A** **Items supplied.....2**
- B** **Tools needed for assembly.....2**
- 1** **About These Instructions.....7**
 - 1.1 Warnings used.....7
 - 1.2 Symbols used.....7
 - 1.3 Abbreviations used.....8
- 2** **⚠ Safety Instructions.....8**
 - 2.1 Intended use.....8
 - 2.2 General safety instructions.....8
 - 2.3 Environmental conditions.....8
 - 2.4 Liability.....8
- 3** **Fitting.....8**
 - 3.1 Permissible walls.....8
- 4** **Inspection and Maintenance.....8**
 - 4.1 Profile cylinder.....8
 - 4.2 Hinges.....8
- 5** **Cleaning and Care.....8**
 - 5.1 Surface.....8
 - 5.2 Lock.....9
- 6** **Declaration of performance.....9**

- 81

1 About These Instructions

Dear customer,

We are glad that you have decided on a quality product by our company.

These instructions are **original instructions** as outlined in the EC Directive 2006/42/EC. Read and follow these instructions carefully. They contain important information on the assembly, the operation and about the correct care / maintenance of the garage side door, so that you can enjoy this product for many years.







Please pay particular attention to all safety and warning notices.

Be sure to keep this manual in a safe place!

1.1 Warnings used

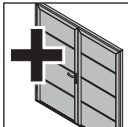
ATTENTION
Indicates a danger that can lead to damage or destruction of the product.

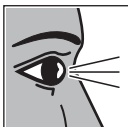
1.2 Symbols used

	Important note for avoiding damage to property
	Permissible arrangement or activity
	Non-permissible arrangement or activity
	Optional components
	Door open
	Maintenance-free
	Inspect
	Break-in-resistant component RC 2 acc. to DIN EN 1627:2011

Dissemination as well as duplication of this document and the use and communication of its content are prohibited unless explicitly permitted. Noncompliance will result in damage compensation obligations. All rights reserved in the event of patent, utility model or design model registration. Subject to changes.

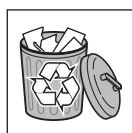

Dispose of component / packaging

1.3 Abbreviations used

OFF Top edge of finished floor line
RAM Overall frame dimension

2 Safety Instructions

2.1 Intended use

This door is designed and intended only for private use in a garage. Only the exterior may be exposed to weathering.

2.2 General safety instructions

- Attach all the fastenings listed in the fitting instructions.
- Protect your door until construction is completed by covering it with foil and tape to avoid damages. However, keep in mind that tape can leave residue or may damage the coating, especially under prolonged exposure to the sun.
- Protect the door from aggressive and caustic substances.

2.3 Environmental conditions

The door is intended for the following operating conditions:

Temperature:

- Exterior side -40 °C to +60 °C
- Interior side -20 °C to +60 °C

Relative humidity: 20 % to 90 %

2.4 Liability

Failure to observe these notes and the following information releases the manufacturer from his liability.

3 Fitting

For simple and professional fitting, carefully carry out the steps described in the illustrated section.

In the threshold area, you have the following options:

Threshold rail with floor recess

The bottom spacer profile later disappears in the screed.

Threshold rail without floor recess

Unscrew the bottom spacer profile and fasten the threshold rail profile on site.

3.1 Permissible walls

The required break-in-resistance can only be obtained if the adjacent walls meet the requirements according to.

Surrounding walls			
Resistance class of the component acc. to DIN EN 1627 RC 2	In brickwork according to DIN 1053-1		
	Wall thickness (unplastered)	Compression strength class of the bricks (DFK)	Mortar group
	≥ 115 mm	≥ 12	min. MG II/DM
	Reinforced concrete walls acc. to DIN 1045		
Nominal thickness	Strength class		
≥ 100 mm	≥ C 12 / 15		

4 Inspection and Maintenance

4.1 Profile cylinder

ATTENTION
<p>Oil on the profile cylinder</p> <p>The locking function of the profile cylinder can be compromised by the use of oil.</p> <p>▶ Never use oil for the profile cylinder.</p>

4.2 Hinges

The door hinges are maintenance-free.

ATTENTION
<p>Greasing of the hinges</p> <p>If door hinges are greased, the bearings will wear out.</p> <p>▶ Never grease the door hinges.</p>

5 Cleaning and Care

5.1 Surface

Clear water is sufficient for cleaning and care. Use warm water together with a neutral, non-abrasive cleaning agent (household detergent, pH value 7) if more heavily soiled.

- ▶ Clean the surface **at least every 3 months** to maintain the surface properties.

ATTENTION
<p>Damage from waterless cleaning</p> <p>Waterless cleaning damages the surface.</p> <ul style="list-style-type: none"> ▶ Never clean the surfaces without water. ▶ Only use soft textile cloths or chamois. ▶ Rinse off any dirt and dust particles with clear water before rubbing off.

5.2 Lock

Perform upkeep on the lock and the lock cylinder 1 to 2 times per year, so that the door can be easily and quietly closed:

- ▶ Grease the rear side of the lock latch with Vaseline.
- ▶ Spray a special profile cylinder care product into the lock channel (available in specialised shops).

6 Declaration of performance

Declaration of performance see:
www.hoermann.com/dop

Table des matières

A	Articles fournis.....	2
B	Outils nécessaires au montage.....	2
1	A propos de ce mode d'emploi	10
1.1	Consignes de sécurité utilisées.....	10
1.2	Symboles utilisés.....	10
1.3	Abréviations utilisées.....	11
2	⚠ Consignes de sécurité.....	11
2.1	Utilisation appropriée	11
2.2	Consignes de sécurité générales	11
2.3	Conditions environnementales	11
2.4	Responsabilité	11
3	Montage	11
3.1	Parois autorisées	11
4	Inspection et maintenance	11
4.1	Cylindres profilés	11
4.2	Paumelles	11
5	Nettoyage et entretien	11
5.1	Surface	11
5.2	Serrure.....	12
6	Déclaration de performance.....	12



.....81

1 A propos de ce mode d'emploi

Cher client,

Nous vous remercions d'avoir opté pour un produit de qualité de la société Hörmann.

Lisez attentivement et suivez les présentes instructions. These instructions are **original instructions** as outlined in the EC Directive 2006/42/EC. Elles vous fournissent des informations importantes pour une installation et une exploitation sûres de votre portillon indépendant de garage, ainsi que pour un entretien et une maintenance corrects, qui vous permettront de profiter de ce produit durant des années.

Veillez en particulier respecter toutes les consignes de sécurité et de danger.

Conservez précieusement les présentes instructions.

1.1 Consignes de sécurité utilisées

ATTENTION
Désigne un danger susceptible d' endommager ou de détruire le produit .

1.2 Symboles utilisés

	Remarques importantes pour éviter les dommages matériels
	Disposition ou activité autorisée
	Disposition ou activité interdite
	Composants optionnels
	Portillon ouvert
	Sans entretien
	Vérification
	Equipement pour anti-effraction classe RC 2 selon la norme DIN EN 1627:2011

Toute transmission ou reproduction de ce document, toute exploitation ou communication de son contenu sont interdites, sauf autorisation expresse. Tout manquement à cette règle est illicite et expose son auteur au versement de dommages et intérêts. Tous droits réservés en cas de dépôt d'un brevet, d'un modèle d'utilité ou d'agrément. Changements de construction réservés.

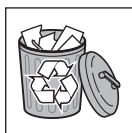

Retrait / Recyclage du
composant / conditionnement

1.3 Abréviations utilisées

OFF Sol fini
RAM Dimension hors-tout cadre

2 Consignes de sécurité

2.1 Utilisation appropriée

Ce portillon est uniquement conçu et fabriqué pour l'usage privé dans un garage. Seule la face extérieure peut être exposée aux intempéries.

2.2 Consignes de sécurité générales

- Placez toutes les fixations illustrées dans la notice de montage.
- Afin d'éviter toute dégradation, protégez le portillon jusqu'à la position montée finale à l'aide de feuil et de bandes adhésives. Veuillez toutefois noter que ces bandes adhésives sont susceptibles de laisser des traces ou d'endommager le revêtement, en particulier après une longue exposition aux rayons solaires.
- Protégez le portillon des produits agressifs ou corrosifs.

2.3 Conditions environnementales

Le portillon est conçu pour être utilisé dans les conditions suivantes :

Température :

- Côté extérieur De -40 °C à +60 °C
- Côté intérieur De -20 °C à +60 °C

Humidité relative de l'air : De 20 % à 90 %

2.4 Responsabilité

Le non respect de ces consignes et des informations suivantes dégage le fabricant de toute responsabilité.

3 Montage

Pour un montage simple et conforme, effectuez soigneusement les étapes de travail décrites dans la partie illustrée.

Dans la zone de seuil, vous disposez des possibilités suivantes:

Seuil avec encastrement

Le profil d'encastrement disparaît ultérieurement dans la chape de béton.

Seuil sans encastrement

Dévissez le profil d'encastrement et fixez le profil de seuil de portillon.

3.1 Parois autorisées

La sécurité anti-intrusion exigée n'est atteinte que si les parois attenantes satisfont aux exigences conformément au.

Umgebende Wände			
Classe de résistance du composant conforme à la norme DIN EN 1627 RC 2	En maçonnerie selon la norme DIN 1053-1		
	Epaisseur de paroi (sans crépi)	Classe de résistance à la compression des pierres	Groupe de mortier
	≥ 115 mm	≥ 12	min. MG II/DM
	Parois en béton armé selon la norme DIN 1045		
	Epaisseur nominale	Classe de résistance	
	≥ 100 mm	≥ C 12 / 15	

4 Inspection et maintenance

4.1 Cylindres profilés

ATTENTION

Huile sur le cylindre profilé

La fonction de fermeture du cylindre profilé peut être entravée par l'utilisation d'huile.

- ▶ N'utilisez jamais d'huile pour le cylindre profilé.

4.2 Paumelles

Les paumelles de porte (charnières) sont sans entretien.

ATTENTION

Graissage des paumelles de porte

Si les paumelles (charnières) sont graissées, cela provoque l'usure du roulement.

- ▶ Ne graissez jamais les paumelles (charnières).

5 Nettoyage et entretien

5.1 Surface

Pour le nettoyage et l'entretien, de l'eau claire suffit. En cas de fort encrassement, il est possible d'utiliser de l'eau chaude avec un produit de nettoyage neutre et non récurrent (produit de nettoyage domestique, au pH 7).

- ▶ Nettoyez la surface **au moins tous les 3 mois**, afin de conserver les propriétés de la surface.

ATTENTION

Dégradation due à un nettoyage à sec

Le nettoyage à sec endommage la surface.

- ▶ Ne nettoyez en aucun cas les surfaces à sec.
- ▶ Utilisez uniquement des chiffons doux ou des peaux de chamois.
- ▶ Rincez les particules de crasse et de poussière avant l'abrasion.

5.2 Serrure

Entretenez la serrure et le cylindre de fermeture 1 à 2 fois par an, afin de pouvoir toujours fermer le portillon légèrement et silencieusement:

- ▶ Graissez le revers du loquet de serrure avec de la vaseline.
- ▶ Pour le cylindre profilé, vaporisez un produit d'entretien spécial dans le canal de fermeture (en vente dans le commerce).

6 Déclaration de performance

Déclaration de performance voir :

www.hoermann.com/dop

Índice

A	Artículos suministrados	2
B	Herramientas necesarias para el montaje	2
1	Acerca de estas instrucciones	13
1.1	Indicaciones de advertencia utilizadas.....	13
1.2	Símbolos utilizados	13
1.3	Abreviaturas utilizadas.....	14
2	⚠ Indicaciones de seguridad	14
2.1	Uso apropiado.....	14
2.2	Indicaciones de seguridad generales.....	14
2.3	Condiciones ambientales	14
2.4	Garantía	14
3	Montaje.....	14
3.1	Paredes permitidas.....	14
4	Comprobación y mantenimiento.....	14
4.1	Cilindro de perfil	14
4.2	Bisagras.....	14
5	Limpieza y cuidado.....	14
5.1	Superficie.....	14
5.2	Cerradura.....	15
6	Declaración de prestaciones.....	15



.....81

1 Acerca de estas instrucciones

Estimado cliente:

Nos complace que se haya decidido por un producto de calidad de nuestra casa.

Las presentes instrucciones son un **manual original** según la directiva CE 2006/42/CE. Lea y tenga en cuenta estas instrucciones. Contienen informaciones importantes para el montaje, el funcionamiento y el cuidado / mantenimiento correctos de la puerta peatonal lateral del garaje, para que pueda disfrutar durante muchos años de este producto.

Tenga en cuenta en particular todas las indicaciones de seguridad y aviso.

Guarde estas instrucciones cuidadosamente.

1.1 Indicaciones de advertencia utilizadas

ATENCIÓN
Indica un peligro que puede dañar o destruir el producto

1.2 Símbolos utilizados



Indicación importante para evitar daños materiales



Disposición o actividad permitidas



Disposición o actividad no permitidas

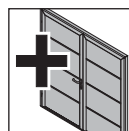

Componentes opcionales

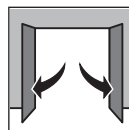

Puerta abierta



Exento de mantenimiento

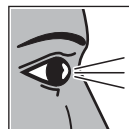

Comprobar



Elemento antiintrusión **RC 2** según DIN EN 1627:2011

Quedan prohibidos la divulgación y la reproducción de este documento, así como su uso indebido y la comunicación del contenido, salvo por autorización explícita. En caso de infracción se hace responsable de indemnización por daños y perjuicios. Se reservan todos los derechos, en particular para el caso de concesión de patente, de modelo de utilidad o industrial. Reservado el derecho a modificaciones.

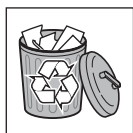

Eliminar componente/embalaje

1.3 Abreviaturas utilizadas

OFF Canto superior del suelo acabado
RAM Medida exterior total

2 Indicaciones de seguridad

2.1 Uso apropiado

Esta puerta ha sido concebida y construida únicamente para el uso privado en el garaje. Sólo debe exponerse a las influencias meteorológicas el lado exterior.

2.2 Indicaciones de seguridad generales

- Monte todas las fijaciones indicadas en las instrucciones de montaje.
- Proteja la puerta hasta la conclusión de la obra, cubriéndola con un folio y cinta adhesiva, para evitar daños. Tenga en cuenta, sin embargo, que la cinta adhesiva puede dejar residuos y/o dañar la imprimación, sobre todo en caso de una larga exposición al sol.
- Proteja la puerta de productos agresivos o cáusticos.

2.3 Condiciones ambientales

La puerta está prevista para las siguientes condiciones de funcionamiento:

Temperatura:

- Lado exterior -40 °C a +60 °C
- Lado interior -20 °C a +60 °C

Humedad relativa: 20 % hasta 90 %

2.4 Garantía

La no observación de estas indicaciones y de las siguientes informaciones, desligan al fabricante de toda responsabilidad de garantía.

3 Montaje

Para un montaje fácil y adecuado, realice cuidadosamente los pasos descritos en la parte de las ilustraciones.

En la zona del umbral tiene las siguientes opciones:

Umbral con empotramiento

El perfil inferior escamoteable desaparece posteriormente en el pavimento.

Umbral sin empotramiento

Desatornille el perfil inferior escamoteable y fije el perfil de umbral de puerta en la obra.

3.1 Paredes permitidas

Las características antiintrusión exigidas sólo se alcanzan si las paredes adyacentes correspondan a las exigencias según.

Paredes adyacentes			
Clase de resistencia de la obra según DIN EN 1627 RC 2	de mampostería según DIN 1053-1		
	Grosor de la pared (sin revoque)	Clase de resistencia a la presión de las piedras (DFK)	Grupo de mortero
	≥ 115 mm	≥ 12	min. MG II/DM
	paredes de hormigón de acero según DIN 1045		
	Grosor nominal	Clase de resistencia	
	≥ 100 mm	≥ C 12 / 15	

4 Comprobación y mantenimiento

4.1 Cilindro de perfil

ATENCIÓN
<p>Aceite en el cilindro de perfil</p> <p>Si se emplea aceite, puede perjudicarse la función de cierre del cilindro de perfil.</p> <p>► Nunca utilice aceite para el cilindro de perfil.</p>

4.2 Bisagras

Las bisagras están exentas de mantenimiento.

ATENCIÓN
<p>Engrase de las bisagras</p> <p>Si se engrasan las bisagras, el alojamiento se va desgastando.</p> <p>► Nunca engrase las bisagras.</p>

5 Limpieza y cuidado

5.1 Superficie

Para la limpieza y el cuidado es suficiente agua limpia. En caso de suciedad más persistente, puede utilizarse agua caliente con un detergente neutro no abrasivo (detergente doméstico, pH 7).

- Limpie la superficie **al menos cada 3 meses**, para conservar las características de la superficie.

ATENCIÓN

Daños por limpieza en seco

La limpieza en seco daña la superficie.

- ▶ Bajo ninguna circunstancia limpie las superficies en seco.
- ▶ Utilice exclusivamente paños blandos o cuero para vidrios.
- ▶ Antes de la limpieza, enjuague las partículas de suciedad y de polvo con agua.

5.2 Cerradura

Trate la cerradura y el cilindro de cierre 1 a 2 veces al año, para que la puerta pueda cerrarse siempre fácilmente y sin ruido:

- ▶ Engrase la parte posterior del gatillo de cerradura con vaselina.
- ▶ Para el cilindro de perfil, rocíe un producto de cuidado especial en la ranura de cierre (adquirible en tiendas especializadas).

6 Declaración de prestaciones

Declaración de prestaciones ver:

www.hoermann.com/dop

Содержание

A	Поставляемые изделия.....	2
B	Необходимый инструмент для монтажа.....	2
1	Введение в руководство.....	16
1.1	Используемые способы предупреждения об опасности	16
1.2	Используемые символы	16
1.3	Используемые сокращения	17
2	⚠ Указания по безопасности	17
2.1	Использование по назначению	17
2.2	Общие указания по безопасности	17
2.3	Условия окружающей среды	17
2.4	Материальная ответственность	17
3	Монтаж	17
3.1	Допустимые стены.....	17
4	Проверка и техническое обслуживание.....	17
4.1	Профильный цилиндр	17
4.2	Дверные петли	17
5	Очистка и уход	18
5.1	Поверхность.....	18
5.2	Замок	18
6	Декларация характеристик качества	18



.....81

1 Введение в руководство

Уважаемый покупатель!

Мы рады, что Вы приняли решение приобрести качественное изделие нашей компании.

Данное руководство является **оригинальным руководством по эксплуатации** в соответствии с директивой ЕС 2006/42/ЕС. Внимательно прочтите данную инструкцию. В ней Вы найдете важную информацию, касающуюся монтажа, эксплуатации и правильного технического обслуживания боковой двери гаражных ворот. При правильной эксплуатации это изделие будет служить Вам на протяжении многих лет.

Особенно внимательно прочтите информацию, относящуюся к требованиям по безопасности и способам предупреждения об опасности.

Аккуратно храните эту инструкцию в надежном месте!

1.1 Используемые способы предупреждения об опасности

ВНИМАНИЕ
Обозначает опасность, которая может привести к повреждению или поломке изделия .

1.2 Используемые символы



Важное замечание по предотвращению травм и материального ущерба



Допустимая планировка или деятельность



Недопустимая планировка или деятельность

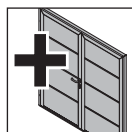

Опционные части конструкции

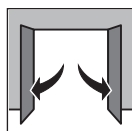

Дверь открыта



Технического обслуживания не требуется

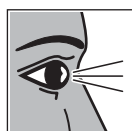

Проверить

Без наличия специального разрешения запрещено любое распространение или воспроизведение данного документа, а также использование и размещение где-либо его содержания. Несоблюдение данного положения влечет за собой санкции в виде возмещения ущерба. Все объекты патентного права (торговые марки, промышленные образцы и т.д.) защищены. Оставляем за собой право на внесение технических изменений.



Конструктивный элемент в исполнении с защитой от взлома класса **RC 2** согласно стандарту DIN EN 1627:2011

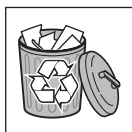

Утилизировать деталь / упаковку

1.3 Используемые сокращения

OFF Уровень готового пола
RAM Наружный размер рамы

2 Указания по безопасности

2.1 Использование по назначению

Данная дверь предназначена и сконструирована для бытового применения в гаражах. Атмосферным воздействием может быть подвержена только наружная сторона.

2.2 Общие указания по безопасности

- Закрепите все элементы двери, о которых идет речь в данной инструкции.
- Защитите Вашу дверь от повреждений до окончания работ по монтажу, завернув ее при помощи пленки и клейкой ленты. Примите, однако, во внимание, что полосы клейкой ленты, особенно если они долгое время находятся на солнце, оставляют следы и даже могут повредить поверхность.
- Защищайте дверь от агрессивных и едких средств.

2.3 Условия окружающей среды

Данная дверь предназначена для следующих условий эксплуатации:

Температура воздуха:

- Наружная сторона от -40 °C до +60 °C
- Внутренняя сторона от -20 °C до +60 °C

Относительная влажность воздуха: от 20 % до 90 %

2.4 Материальная ответственность

Несоблюдение данных указаний и пренебрежение нижеследующей информацией освобождает производителя двери от ответственности за причинение ущерба.

3 Монтаж

Для осуществления простого и технически правильного монтажа внимательно выполните все описанные в иллюстративной части этапы работы по сборке.

В зоне порога у Вас есть следующие варианты действия:

Порог с вхождением в пол

Профиль вхождения в пол потом будет не виден под сплошным бесшовным полом.

Порог без вхождения в пол

Отвинтите профиль вхождения в пол и прикрепите профиль дверного порога (операция выполняется заказчиком).

3.1 Допустимые стены

Требуемая защита от взлома может быть достигнута только в том случае, если примыкающие стены отвечают требованиям согласно.

Окружающие стены			
Класс защиты конструктивного элемента согласно RC 2	кирпичная кладка согл. DIN 1053-1		
	Толщина стены (без штукатурки)	Класс прочности на сжатие камней (DFK)	Группа строительного раствора
	≥ 115 mm	≥ 12	мин. MG II / DM
	железобетон согл. DIN 1045		
	Номинальная плотность	Класс прочности	
	≥ 100 mm	≥ C 12 / 15	

4 Проверка и техническое обслуживание

4.1 Профильный цилиндр

ВНИМАНИЕ
Смазочное масло в профильном цилиндре Запирающая функция профильного цилиндра может быть нарушена вследствие использования смазочного масла. ▶ Никогда не используйте масло для смазки профильного цилиндра.

4.2 Дверные петли

Дверные петли (шарниры) не требуют технического обслуживания.

ВНИМАНИЕ
Смазывание петель При смазывании петель (шарниры) изнашивается система подшипников. ▶ Никогда не смазывайте петли (шарниры)!

5 Очистка и уход

5.1 Поверхность

Для очистки поверхности и ухода за ней достаточно чистой воды. В случае наличия сильных загрязнений можно воспользоваться теплой водой с нейтральным, неабразивным чистящим средством (бытовое средство для мытья посуды, с нейтральным уровнем pH 7).

- ▶ Очищайте поверхность как минимум **раз в 3 месяца**, чтобы она сохранила все свои свойства.

ВНИМАНИЕ

Повреждения, вызванные сухой очисткой

Сухая очистка повреждает поверхность.

- ▶ Ни в коем случае не чистите поверхность без воды!
- ▶ Пользуйтесь только мягкой тряпочкой или замшей для протирки окон.
- ▶ Перед тем как протирать поверхность, смойте чистой водой грязь и частицы пыли .

5.2 Замок

Для того чтобы дверь закрывалась легко и бесшумно, производите мероприятия по уходу за замком и его цилиндром 1-2 раза в год.

- ▶ Смажьте обратную сторону защелки замка вазелином.
- ▶ Впрысните специальное средство по уходу за профильным цилиндром в замочную скважину (можно приобрести в специализированном магазине).

6 Декларация характеристик качества

Декларация характеристик качества см.:
www.hoermann.com/dop

Inhoud

A	Meegeleverde artikelen.....	2
B	Benodigde werktuigen bij de montage	2
1	Toelichting bij deze handleiding.....	19
1.1	Gebruikte waarschuwingsverwijzingen	19
1.2	Gebruikte symbolen	19
1.3	Gebruikte afkortingen	20
2	 Veiligheidsrichtlijnen.....	20
2.1	Gebruik voor de beoogde bestemming.....	20
2.2	Algemene veiligheidsvoorschriften.....	20
2.3	Milieuomstandigheden	20
2.4	Aansprakelijkheid	20
3	Montage	20
3.1	Toegestane wanden.....	20
4	Controle en onderhoud	20
4.1	Profielcilinder	20
4.2	Deurscharnieren	20
5	Reiniging en instandhouding.....	20
5.1	Oppervlak	20
5.2	Slot	21
6	Prestatieverklaring	21



.....81

Doorgeven of kopiëren van dit document, gebruik en mededeling van de inhoud ervan zijn verboden indien niet uitdrukkelijk toegestaan. Overtredingen verplichten tot schadevergoeding. Alle rechten voor het inschrijven van een patent, een gebruiksmodel of een monster voorbehouden. Constructiewijzigingen voorbehouden.

1 Toelichting bij deze handleiding

Geachte klant,

Wij verheugen ons dat u heeft gekozen voor een product van het merk Hörmann.

Deze handleiding is een **oorspronkelijke gebruiksaanwijzing** in de zin van EG-richtlijn 2006/42/EG. Deze handleiding lezen en in acht nemen. Zij geeft u belangrijke informatie m.b.t. de montage en de bediening van uw garagezijdeur, evenals de correcte instandhouding en het onderhoud, zodat u vele jaren kunt genieten van dit product.

Gelieve in het bijzonder alle veiligheids- en waarschuwingsverwijzingen in acht te nemen.

Bewaar deze handleiding zorgvuldig.

1.1 Gebruikte waarschuwingsverwijzingen

OPGELET
Kentekent een gevaar dat kan leiden tot beschadiging of vernieling van het product.

1.2 Gebruikte symbolen



Belangrijke verwijzing voor het vermijden van schade aan voorwerpen



Toegelaten opstelling of activiteit



Niet-toegelaten opstelling of activiteit

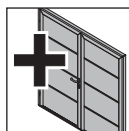

Optionele constructiedelen

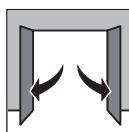

Deur open



Onderhoudsvrij

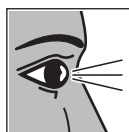

Controleren



Inbraakwerend onderdeel **RC 2** conform DIN EN 1627:2011

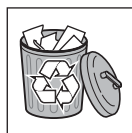

Onderdeel / verpakking verwijderen

1.3 Gebruikte afkortingen

OFF Afgewerkte vloer
RAM Kozijnbuitenmaat

2 Veiligheidsrichtlijnen

2.1 Gebruik voor de beoogde bestemming

Deze deur is alleen geconstrueerd en bestemd voor particulier gebruik in een garage. Alleen de buitenkant mag aan de weersomstandigheden worden blootgesteld.

2.2 Algemene veiligheidsvoorschriften

- Breng alle bevestigingen aan die in de montagehandleiding worden vermeld.
- Bescherm de deur tot het einde van de werkzaamheden door deze af te dekken met folie en kleefband, om beschadiging te vermijden. Houd er echter rekening mee dat kleefstroken, vooral bij langdurige inwerking van zonnestralen, resten achterlaten of de laklaag kunnen beschadigen.
- Bescherm de deur tegen agressieve en bijtende middelen.

2.3 Milieumomstandigheden

De deur is bestemd voor de volgende gebruiksomstandigheden:

Temperatuur:

- Buitenzijde -40 °C tot +60 °C
- Binnenzijde -20 °C tot +60 °C

Relatieve luchtvochtigheid: 20 % tot 90 %

2.4 Aansprakelijkheid

Het niet in acht nemen van deze verwijzingen en de volgende informatie ontheft de fabrikant uit de aansprakelijkheidsplicht.

3 Montage

Voer de opeenvolgende werkzaamheden, beschreven in de illustraties, zorgvuldig uit voor een eenvoudige en vakkundige montage.

In de drempelzone heeft u volgende mogelijkheden:

Drempel met invloering

Het invloeringsprofiel verdwijnt later in de vloer.

Drempel zonder invloering

Schroef het invloeringsprofiel los en bevestig het deurdrempelprofiel.

3.1 Toegestane wanden

Er is uitsluitend sprake van de vereiste inbraakwerende functie, wanneer de aangrenzende wanden voldoen aan de eisen overeenkomstig.

Omringende wanden			
Weerstandsklasse van het onderdeel volgens DIN EN 1627 RC 2	Van metselwerk volgens DIN 1053-1		
	Wanddikte (zonder pleister)	Druksterkteklasse van de stenen (DSK)	Mortelgroep
	≥ 115 mm	≥ 12	min. MG II/DM
Wanden van gewapend beton conform DIN 1045			
Nominale dikte	Sterkteklasse		
≥ 100 mm	≥ C 12 / 15		

4 Controle en onderhoud

4.1 Profielcilinder

OPGELET
<p>Olie aan de profielcilinder</p> <p>De sluitfunctie van de profielcilinder kan door het gebruik van olie benadeeld worden.</p> <p>► Gebruik nooit olie voor de profielcilinder.</p>

4.2 Deurscharnieren

De deurscharnieren zijn onderhoudsvrij.

OPGELET
<p>Smering van de deurscharnieren</p> <p>Als de deurscharnieren gesmeerd worden verslijten de lagers.</p> <p>► Smeer nooit de deurscharnieren.</p>

5 Reiniging en instandhouding

5.1 Oppervlak

Voor reiniging en instandhouding volstaat helder water. Bi iets sterkere verontreiniging kan warm water met een neutraal, niet schurend reinigingsmiddel (huishoudspoelmiddel, pH-waarde 7) worden gebruikt.

- Reinig het oppervlak **minstens om de 3 maanden**, om de eigenschappen van het oppervlak te behouden.

OPGELET
<p>Beschadiging door droog reinigen</p> <p>Droog reinigen beschadigt het oppervlak.</p> <ul style="list-style-type: none"> ► Reinig het oppervlak in geen geval zonder water. ► Gebruik uitsluitend zachte stofdoeken of zeemlappen. ► Spoel verontreinigingen en stofdeeltjes met water af vóór het droogwrijven.

5.2 Slot

Geef het slot en de profielcilinder 1 tot 2 maal per jaar een onderhoudsbeurt, zodat de deur altijd licht en gemakkelijk kan worden gesloten:

- ▶ Vet de rugzijde van de slotschoot in met vaseline.
- ▶ Sproei speciaal onderhoudsmiddel voor de profielcilinder in het sluitkanaal (verkrijgbaar in de vakhandel).

6 Prestatieverklaring

Prestatieverklaring zie:

www.hoermann.com/dop

Indice

A	Articoli in dotazione.....	2
B	Attrezzi necessari per il montaggio	2
1	Su queste istruzioni.....	22
1.1	Avvertenze utilizzate	22
1.2	Simboli utilizzati.....	22
1.3	Abbreviazioni utilizzate	23
2	⚠ Indicazioni di sicurezza	23
2.1	Uso a norma	23
2.2	Indicazioni generali di sicurezza	23
2.3	Condizioni ambientali	23
2.4	Responsabilità	23
3	Montaggio	23
3.1	Pareti consentite.....	23
4	Controllo e manutenzione.....	23
4.1	Cilindro profilato	23
4.2	Cerniere porta.....	23
5	Pulizia	23
5.1	Superficie.....	23
5.2	Serratura.....	24
6	Dichiarazione di prestazione	24



.....81

1 Su queste istruzioni

Gentile cliente,

siamo lieti che Lei abbia scelto un prodotto di qualità di nostra produzione.

Queste istruzioni sono **istruzioni originali** ai sensi della Direttiva CE 2006/42/CE. Leggere attentamente le seguenti istruzioni, che Le forniranno importanti informazioni sull'installazione, sull'uso e la corretta manutenzione della porta pedonale laterale da garage. Siamo certi che questo prodotto Le procurerà grande soddisfazione per molti anni.

Osservare in particolar modo le indicazioni di sicurezza e le avvertenze.

La preghiamo di conservare queste istruzioni con cura.

1.1 Avvertenze utilizzate

ATTENZIONE
Indica il rischio di danneggiamento o distruzione del prodotto.

1.2 Simboli utilizzati



Avvertenza importante per evitare danni alle cose



Disposizione o attività consentita



Disposizione o attività non consentita

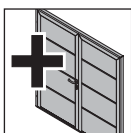

Componenti opzionali

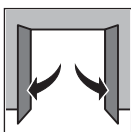

Porta aperta



Non necessita di manutenzione

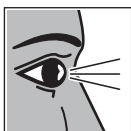

Controllare



Elemento antieffrazione **RC 2** secondo DIN EN 1627:2011

Il trasferimento di dati a terzi e la copia del documento stesso, utilizzando il contenuto per scopi diversi da quelli preposti, è vietato, salvo diversamente accordato per iscritto dalla società. La mancanza di piena adesione a queste condizioni farà scaturire azione legale contro la persona o la società recante l'offesa. Tutti i diritti, riferiti a Certificazioni, già esistenti o in via di applicazione, sono riservati. La Ditta si riserva la facoltà di apportare modifiche al prodotto.

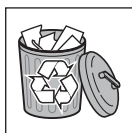

Rimuovere e riciclare
componente / imballaggio

1.3 Abbreviazioni utilizzate

OFF Piano pavimento finito

RAM (MET) Misura esterna telaio

2 Indicazioni di sicurezza

2.1 Uso a norma

Questa porta è stata concepita e costruita esclusivamente per un uso privato in un garage. Soltanto il lato esterno può essere esposto alle intemperie.

2.2 Indicazioni generali di sicurezza

- Installare tutti i fissaggi riportati nelle istruzioni per il montaggio.
- Proteggere la porta fino alla conclusione dei lavori di montaggio coprendola con una pellicola in polietilene e con nastro adesivo di modo da evitare danneggiamenti. Considerare tuttavia che le strisce adesive lasciano residui soprattutto in caso di esposizione prolungata ai raggi del sole, ovvero possono danneggiare la preverniciatura.
- Proteggere la porta da agenti aggressivi e corrosivi.

2.3 Condizioni ambientali

La porta è destinata all'impiego in presenza delle seguenti condizioni di esercizio:

Temperatura:

- Lato esterno da -40 °C a $+60\text{ °C}$
- Lato interno da -20 °C a $+60\text{ °C}$

Umidità dell'aria relativa: dal 20 % al 90 %

2.4 Responsabilità

L'inosservanza di queste indicazioni e delle informazioni seguenti esonera il produttore da qualsiasi responsabilità.

3 Montaggio

Per un montaggio semplice e a norma eseguire accuratamente i passi descritti nella parte illustrata.

Nell'area della soglia sono disponibili le seguenti opzioni:

Soglia con incasso a pavimento

Il profilo ad incasso sparisce nel livello di pavimento.

Soglia senza incasso a pavimento

Svitare il profilo ad incasso e fissare il profilo della soglia della porta.

3.1 Pareti consentite

La resistenza antieffrazione richiesta si consegue solo se le pareti adiacenti soddisfano i requisiti come da.

Pareti circostanti			
Classe di resistenza del componente secondo norma DIN EN 1627 RC 2	In muratura secondo la norma DIN 1053-1		
	Spessore parete (senza intonaco)	Classe di resistenza a compressione dei mattoni (DFK)	Classe di malta
	$\geq 115\text{ mm}$	≥ 12	min. MG II/DM
Pareti in cemento armato secondo DIN 1045			
Spessore nominale	Classe di resistenza		
$\geq 100\text{ mm}$	$\geq C\ 12/15$		

4 Controllo e manutenzione

4.1 Cilindro profilato

ATTENZIONE

Olio sul cilindro profilato

L'impiego di olio può pregiudicare la funzione di chiusura del cilindro profilato.

- Non utilizzare in nessun caso l'olio nel cilindro profilato.

4.2 Cerniere porta

Le cerniere porta non necessitano di manutenzione.

ATTENZIONE

Lubrificazione delle cerniere porta

Se le cerniere della porta vengono lubrificate, il cuscinetto è soggetto ad usura.

- Non lubrificare in nessun caso le cerniere.

5 Pulizia

5.1 Superficie

Per la pulizia è sufficiente l'uso di acqua pura. In caso di sporco più intenso si può utilizzare acqua calda con un detergente neutro e non abrasivo (detersivo per piatti, pH 7).

- Pulire la superficie **almeno ogni 3 mesi** per mantenere intatte le sue caratteristiche.

ATTENZIONE

Danneggiamento causato da pulizia a secco

La pulizia a secco danneggia la superficie.

- ▶ Non pulire in nessun caso a secco le superfici.
- ▶ Utilizzare solo panni morbidi o pelle di daino per finestre.
- ▶ Sciacquare le particelle di sporco e di polvere con acqua prima di strofinare con il panno.

5.2 Serratura

Pulire la serratura ed il cilindro della serratura da 1 a 2 volte all'anno di modo che la porta si possa sempre chiudere senza sforzi e rumori:

- ▶ Ingrassare il lato posteriore dello scrocco con la vasellina.
- ▶ Nebulizzare un detergente speciale per cilindro profilato nel canale di chiusura (disponibile nei negozi specializzati).

6 Dichiarazione di prestazione

Dichiarazione di prestazione vedere:

www.hoermann.com/dop

Índice

A	Artigos fornecidos.....	2
B	Ferramentas necessárias para a montagem ..	2
1	Relativamente a estas instruções.....	25
1.1	Instruções de aviso utilizadas	25
1.2	Simbologia utilizada	25
1.3	Abreviaturas utilizadas.....	26
2	⚠ Instruções de segurança.....	26
2.1	Utilização, segundo as disposições	26
2.2	Instruções gerais de segurança	26
2.3	Condições atmosféricas.....	26
2.4	Responsabilidade.....	26
3	Montagem	26
3.1	Paredes permitidas.....	26
4	Ensaio e manutenção.....	26
4.1	Canhão perfilado	26
4.2	Dobradiças da porta.....	26
5	Limpeza e conservação	26
5.1	Superfície.....	26
5.2	Fechadura.....	27
6	Declaração de desempenho.....	27



.....81

1 Relativamente a estas instruções

Exmo. Cliente,

Agradecemos ter optado por um dos nossos produtos de qualidade.

Estas instruções são um **manual original** segundo a directiva comunitária 2006/42/CE. Leia e cumpra estas instruções que contêm informações importantes relativas à montagem, ao funcionamento e à conservação / manutenção correcta da porta lateral para garagens para que, deste modo, fique satisfeito com este produto durante muito tempo.







Cumpra sobretudo todas as instruções de segurança e de aviso.

Guarde cuidadosamente estas instruções.

1.1 Instruções de aviso utilizadas

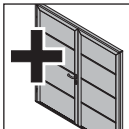
ATENÇÃO
Assinala um perigo, que poderá levar à danificação ou destruição do produto .

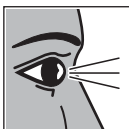
1.2 Simbologia utilizada

	Instrução importante para evitar danos materiais
	Disposição ou actividade admissível
	Disposição ou actividade inadmissível
	Peças de construção opcionais
	Porta aberta
	Não necessita de manutenção
	Ensaio
	Componente à prova de intrusão RC 2, de acordo com a DIN EN 1627:2011

É proibida a divulgação e a reprodução do presente documento, bem como a utilização e a comunicação do seu teor, desde que não haja autorização expressa para o efeito. O incumprimento obriga a indemnizações. Reservados todos os direitos de patentes, modelos registados ou registo de modelos registados de apresentação. Reservados os direitos de alteração.

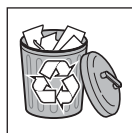

Tratar elemento de construção / embalagem

1.3 Abreviaturas utilizadas

OFF Pavimento acabado
RAM Medida exterior do aro

2 Instruções de segurança

2.1 Utilização, segundo as disposições

Esta porta foi construída e concebida apenas para a utilização particular numa garagem. Somente o lado exterior pode estar exposto às intempéries climáticas.

2.2 Instruções gerais de segurança

- Aplique todas as fixações especificadas nas instruções de montagem.
- Proteja a sua porta até à conclusão da obra através da cobertura com tela e fita adesiva para evitar danos. Tenha, no entanto, em atenção que as tiras adesivas não deixem marcas sobretudo aquando de uma exposição prolongada ao sol ou não danifiquem a lacagem.
- Proteja a porta de agentes agressivos e corrosivos.

2.3 Condições atmosféricas

A porta foi projetada para as seguintes condições operacionais:

Temperatura:

- Lado exterior -40 °C a +60 °C
- Lado interior -20 °C a +60 °C

Humidade relativa do ar: 20 % a 90 %

2.4 Responsabilidade

O incumprimento destas instruções e das seguintes informações desobriga o fabricante da responsabilidade.

3 Montagem

Para uma montagem simples e correcta cumpra cuidadosamente os passos de trabalho descritos na parte ilustrada.

Na área da soleira tem as seguintes possibilidades:

Soleira com inserção no solo

O perfil de inserção no solo desaparece depois na betonilha.

Soleira sem inserção no solo

Desparafuse o perfil de inserção no solo e fixe o perfil da soleira da porta.

3.1 Paredes permitidas

A exigida proteção à prova de intrusão só é obtida, se as paredes adjacentes corresponderem aos requisitos.

Paredes envolventes			
Classe de resistência do componente, de acordo com a DIN EN 1627 RC 2	de alvenaria, de acordo com a DIN 1053-1		
	Espessura da parede (sem reboco)	Classe de resistência à pressão dos tijolos (DFK)	Grupo de argamassa
	≥ 115 mm	≥ 12	mín. MG II/DM
	de betão armado, de acordo com a DIN 1045		
Espessura nominal	Classe de resistência		
≥ 100 mm	≥ C 12/15		

4 Ensaio e manutenção

4.1 Canhão perfilado

ATENÇÃO
<p>Óleo no canhão perfilado</p> <p>A função de fecho do canhão perfilado poderá ser prejudicada através da utilização de óleo.</p> <p>► Nunca utilize óleo no canhão perfilado.</p>

4.2 Dobradiças da porta

As dobradiças da porta (charneiras) não necessitam de manutenção.

ATENÇÃO
<p>Lubrificação das dobradiças da porta</p> <p>Se as dobradiças da porta (charneiras) forem lubrificadas, o apoio fica desgastado.</p> <p>► Nunca oleie as dobradiças da porta (charneiras).</p>

5 Limpeza e conservação

5.1 Superfície

Para limpeza e conservação é suficiente água límpida. Aquando de sujidades mais fortes poderá ser utilizada água quente e um produto de limpeza neutro não abrasivo (detergente doméstico, valor pH 7).

- Limpe a superfície, **no mínimo, de 3 em 3 meses** para manter as características da mesma.

ATENÇÃO
<p>Danificação devido a uma limpeza seca</p> <p>A limpeza seca danifica a superfície.</p> <ul style="list-style-type: none"> ► Nunca limpe as superfícies a seco. ► Utilize somente panos ou camurças macias. ► Retire as sujidades e as partículas de pó com água, antes do desgaste por abrasão.

5.2 Fechadura

Garanta a manutenção da fechadura e do canhão perfilado 1 a 2 vezes por ano para que a porta feche sempre de uma forma fácil e silenciosa:

- ▶ Oleie o lado posterior do trinco da fechadura com vaselina.
- ▶ Vaporize o canal de fecho do canhão perfilado com um produto de conservação especial (encontra-se à venda no comércio especializado).

6 Declaração de desempenho

Declaração de desempenho ver:
www.hoermann.com/dop

Spis treści

A	Załączone materiały	2
B	Narzędzia potrzebne do montażu	2
1	Informacje dotyczące niniejszej instrukcji.....	28
1.1	Stosowane ostrzeżenia	28
1.2	Stosowane symbole	28
1.3	Stosowane skróty	29
2	⚠ Wskazówki dotyczące bezpieczeństwa	29
2.1	Wskazówki dotyczące bezpieczeństwa	29
2.2	Ogólne zasady bezpieczeństwa	29
2.3	Warunki zewnętrzne	29
2.4	Odpowiedzialność	29
3	Montaż	29
3.1	Dopuszczalne rodzaje ścian	29
4	Kontrola i konserwacja	29
4.1	Wkładka patentowa	29
4.2	Zawiasy drzwiowe	29
5	Czyszczenie i konserwacja.....	29
5.1	Powierzchnia	29
5.2	Zamek.....	30
6	Deklaracja właściwości użytkowych	30



.....81

1 Informacje dotyczące niniejszej instrukcji

Szanowni Klienci,
cieszymy się, że zdecydowaliście się Państwo wybrać wysokiej jakości produkt naszej firmy.

Niniejsza instrukcja jest **Instrukcją oryginalną** w rozumieniu dyrektywy 2006/42/WE. Prosimy o przeczytanie i stosowanie się do niniejszej instrukcji, zawierającej ważne informacje na temat montażu, używania i prawidłowej pielęgnacji / konserwacji drzwi bocznych do garażu. Pozwoli to Państwu przez wiele lat cieszyć się naszym produktem.

Prosimy stosować się do wszystkich ostrzeżeń i wskazówek dotyczących bezpieczeństwa.

Prosimy o staranne przechowywanie niniejszej instrukcji.

1.1 Stosowane ostrzeżenia

UWAGA
Oznacza niebezpieczeństwo, które może spowodować uszkodzenie lub zniszczenie wyrobu .

1.2 Stosowane symbole



Ważna wskazówka pozwalająca uniknąć szkód materialnych



Prawidłowe położenie lub czynność



Nieprawidłowe położenie lub czynność

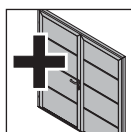

Opcjonalne elementy konstrukcyjne

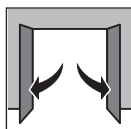

Otwarte drzwi



Nie wymaga konserwacji

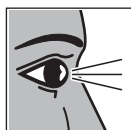

Kontrola



Stalarka przeciwwłamaniowa RC 2 wg DIN EN 1627:2011

Zabrania się przekazywania lub powielania niniejszego dokumentu, wykorzystywania lub informowania o jego treści bez wyraźnego zezwolenia. Niestosowanie się do powyższego postanowienia rodzi obowiązek odszkodowawczy. Wszystkie prawa z rejestracji patentu, wzoru użytkowego lub zdobniczego zastrzeżone. Zmiany zastrzeżone.



Element / opakowanie poddać utylizacji

1.3 Stosowane skróty

OFF górna krawędź gotowej posadzki
RAM wymiar zewnętrzny ramy

2 Wskazówki dotyczące bezpieczeństwa

2.1 Wskazówki dotyczące bezpieczeństwa

Te drzwi są skonstruowane i przewidziane tylko do stosowania w garażach prywatnych. Tylko zewnętrzna strona drzwi może być wystawiona na działanie warunków zewnętrznych.

2.2 Ogólne zasady bezpieczeństwa

- Prosimy zastosować wszystkie mocowania wymienione w instrukcji montażu.
- Do czasu ukończenia budowy prosimy zabezpieczyć drzwi folią ochronną i taśmą samoprzylepną, aby zapobiec uszkodzeniom mechanicznym. Należy jednak pamiętać, że taśma wystawiona na dłuższe nasłonecznienie pozostawia ślady, a nawet może spowodować uszkodzenie powierzchni.
- Należy chronić drzwi przed działaniem agresywnych i żrących środków.

2.3 Warunki zewnętrzne

Drzwi są przewidziane do stosowania w następujących warunkach eksploatacyjnych:

Temperatura:

- strona zewnętrzna -40 °C do +60 °C
- strona wewnętrzna -20 °C do +60 °C

Względna wilgotność powietrza: 20 % do 90 %

2.4 Odpowiedzialność

Niestosowanie się do niniejszych wskazówek i poniższych informacji zwalania producenta z odpowiedzialności cywilnej.

3 Montaż

Prosimy dokładnie stosować się do czynności opisanych w części ilustrowanej w podanej kolejności, co ułatwi wykonanie fachowego montażu.

Możliwości wykończenia progów:

Próg z elementem wpuszczanym w posadzkę

Po wykończeniu posadzki profil pozostaje niewidoczny.

Próg bez elementu wpuszczanego w posadzkę

Prosimy odkręcić profil wpuszczany w posadzkę i we własnym zakresie przymocować profil progowy drzwi.

3.1 Dopuszczalne rodzaje ścian

Wymóg odporności na włamanie jest zagwarantowany wyłącznie pod warunkiem, że przylegające ściany spełniają wymagania określone.

Przylegające ściany			
Klasa odporności stolarki budowlanej wg DIN EN 1627 RC 2	Murowane wg DIN 1053-1		
	Grubość ściany (bez tynku)	Klasa wytrzymałości mechanicznej cegieł	Grupa zapraw
	≥ 115 mm	≥ 12	min. MG II / DM
	ściany z betonu zbrojonego wg DIN 1045		
Grubość nominalna	Klasa wytrzymałości		
≥ 100 mm	≥ C 12 / 15		

4 Kontrola i konserwacja

4.1 Wkładka patentowa

UWAGA

Płynny smar na wkładce patentowej

Stosowanie płynnego smaru może zakłócać działanie wkładki patentowej.

- ▶ Do wkładki patentowej nigdy nie należy stosować płynnych smarów.

4.2 Zawiasy drzwiowe

Zawiasy drzwiowe nie wymagają konserwacji.

UWAGA

Smarowanie zawiasów drzwiowych

Smarowanie zawiasów drzwiowych prowadzi do zużycia się łożyska.

- ▶ Nigdy nie należy smarować zawiasów drzwiowych.

5 Czyszczenie i konserwacja

5.1 Powierzchnia

Do czyszczenia i pielęgnacji używać czystej wody. Silniejsze zabrudzenia usuwać ciepłą wodą z dodatkiem neutralnego, nieszorującego środka czyszczącego (np. płynu do mycia naczyń, pH 7).

- ▶ Powierzchnię należy czyścić **najmniej co 3 miesiące**, co gwarantuje zachowanie jej właściwości.

UWAGA**Uszkodzenia spowodowane czyszczeniem na sucho**

Czyszczenie powierzchni na sucho prowadzi do jej uszkodzenia.

- ▶ W żadnym wypadku nie wolno czyścić powierzchni na sucho.
- ▶ Stosować tylko miękkie szmatki tekstylne lub skórzane.
- ▶ Drobinki zanieczyszczeń i kurzu słucać czystą wodą.

5.2 Zamek

1 do 2 razy w roku należy konserwować zamek i wkładkę patentową, aby drzwi zamykały się zawsze lekko i cicho.

- ▶ Odwrotną stronę zapadki natłuść wazeliną.
- ▶ Do wkładki patentowej (kanału zamykającego) wtrysnąć specjalny środek konserwujący (dostępny w specjalistycznych sklepach).

6 Deklaracja właściwości użytkowych

Deklaracja właściwości użytkowych por.:

www.hoermann.com/dop

Tartalomjegyzék

A	Szállított termékek	2
B	A szereléshez szükséges szerszámok	2
1	Néhány szó ezen utasításhoz.....	31
1.1	Használt figyelmeztetések	31
1.2	Alkalmazott szimbólumok.....	31
1.3	Alkalmazott rövidítések	32
2	⚠ Biztonsági utasítások	32
2.1	Előírás szerinti alkalmazás.....	32
2.2	Általános biztonsági utasítások	32
2.3	Környezeti feltételek	32
2.4	Felelősség	32
3	Szerelés	32
3.1	Engedélyezett falak	32
4	Ellenőrzés és karbantartás	32
4.1	Hengerzárbetét.....	32
4.2	Ajtópántok	32
5	Tisztítás és ápolás	32
5.1	Felület	32
5.2	Zár	33
6	Teljesítménynyilatkozat.....	33



.....81

1 Néhány szó ezen utasításhoz

Tisztelt Vásárló!

Örömmel szolgál, hogy cégünk minőségi terméke mellett döntött.

Ezen utasítás a 2006/42/EK EK-irányelv értelmében egy **Eredeti használati utasítás**. Kérjük olvassa el, és tartsa be ezen utasítást. Fontos információk vannak benne a garázkapu-mellékajtó beépítéséről, üzemeltetéséről, valamint korrekt tisztításáról és ápolásáról, hogy termékünk sok éven keresztül szolgálhassa Önt.

Különösen figyeljen a biztonsági és figyelmeztető utasításokra.

Gondosan őrizze meg ezt az utasítást.

1.1 Használt figyelmeztetések

FIGYELEM
Olyan veszély jelölése, ami a termék sérüléséhez vagy tönkremeneteléhez vezethet.

1.2 Alkalmazott szimbólumok



fontos figyelmeztetés az anyagi károk elkerülésére



megengedett intézkedés vagy tevékenység



nem megengedett intézkedés vagy tevékenység

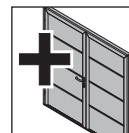

opcionális elem

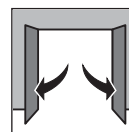

ajtó nyitva



karbantartásmentes

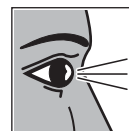

ellenőrzés



RC 2 betörésgátló ajtóelem MSZ EN 1627:2011 szabvány szerint

Tilos ezen dokumentum továbbadása, sokszorosítása, valamint tartalmának felhasználása és közlése. A tilalmat megszegők kártérítésre kötelezettek. Az összes szabadalmi-, használati minta- és ipari jog fenntartva. A változtatás jogát fenntartjuk.

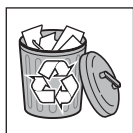

Alkatrész / csomagolás megsemmisítése

1.3 Alkalmazott rövidítések

OFF Kész padlószint felső síkja
RAM Keretkülméret

2 Biztonsági utasítások

2.1 Előírás szerinti alkalmazás

Ez az ajtó kizárólag garázsokhoz, lakossági felhasználásra lett tervezve és kialakítva. Csak a külső oldalát szabad kitenni az időjárás hatásainak.

2.2 Általános biztonsági utasítások

- Rögzítse az ajtót a beépítési utasítás szerinti összes ponton.
- Óvja az ajtót az építkezés végéig fóliafedéssel és ragasztószalaggal, hogy a sérüléseket elkerülje. Figyeljen azonban eközben arra, hogy a ragasztószalagok ragasztórétege főleg hosszan tartó napsugárzás hatására visszamaradhat, ill. a festést károsíthatja.
- Védje az ajtót az agresszív és maró hatású szerektől.

2.3 Környezeti feltételek

Az ajtó a következő működtetési feltételekhez lett tervezve:

Hőmérséklet:

- Külső oldal -40 °C -tól +60 °C
- Belső oldal -20 °C -tól +60 °C

Relatív páratartalom: 20 % – 90 % -ig

2.4 Felelősség

Ezen utasítás és a következő információk figyelembe nem vétele megszünteti a gyártó felelősségvállalási kötelezettségét.

3 Szerelés

Az egyszerű és szakszerű beépítés elvégzéséhez gondosan végezze el az ábrás részben bemutatott munkalépéseket.

A küszöbrésznél a következő lehetőségek állnak rendelkezésre:

Küszöb padlóbeállással

A padlóbeállítás-profil eltűnik az aljzatban.

Küszöb padlóbeállítás nélkül

Csavarozza le a padlóbeállítás-profil, és rögzítse a küszöbprofil a helyszínen.

3.1 Engedélyezett falak

A megkövetelt betörésgátlás csak úgy érhető el, ha a határoló falak is megfelelnek a követelményeknek.

Környező falak			
Az építőelem ellenállási osztálya MSZ EN 1627 szerint RC 2	tégla falból, DIN 1053-1 szerint		
	Falvastagság (vakolat nélkül)	A téglák nyomószilárdsági osztálya (DFK)	Habarcscsoport
	≥ 115 mm	≥ 12	min. MG II / DM
	vasbetonból, DIN 1045 szerint		
	Névleges vastagság	Szilárdsági osztály	
	≥ 100 mm	≥ C 12 / 15	

4 Ellenőrzés és karbantartás

4.1 Hengerzárbetét

FIGYELEM
Olaj a hengerzárbetéten A hengerzárbetét zárófunkciója olaj használata esetén károsodhat. ▶ Soha ne használjon olajt a hengerzárbetéthez.

4.2 Ajtópántok

Az ajtópántok (zsanérok) karbantartásmentesek.

FIGYELEM
Az ajtópántok kenése Ha az ajtópántokat (zsanérok) megkeni, úgy növeli a csapágyak kopását. ▶ Soha se kenje meg az ajtópántokat (zsanérok).

5 Tisztítás és ápolás

5.1 Felület

A tisztításhoz és ápoláshoz elegendő a tiszta víz. Makacsabb szennyeződés esetén használható meleg víz semleges, karcmentes tisztítószerrel (háztartási mosogatószer, pH-érték 7).

- ▶ Tisztítsa meg a felületet **legalább 3 havonta**, hogy a felület tulajdonságai változatlanok maradjanak.

FIGYELEM
Sérülések a szárazon tisztítás miatt A száraz tisztítás károsítja a felületet. ▶ Semmi esetre se tisztítsa szárazon a felületet. ▶ Csak puha kendőt vagy üvegtisztító bőrt használjon. ▶ Öblítse le vízzel a szennyeződést és a porrészecskéket a munka megkezdése előtt.

5.2 Zár

Ápolja a zárat és a hengerzárbetétet évente 1-2 alkalommal, ezáltal az ajtó mindig könnyedén és halkán fog záródni:

- ▶ Kenje be a zárnyelv hátoldalát vazelinnal.
- ▶ Porlasszon a hengerzárbetét zárcsatornájába speciális ápolószert (kereskedelmi forgalomban kapható).

6 Teljesítménynyilatkozat

Teljesítménynyilatkozat lásd:

www.hoermann.com/dop

Obsah

A	Zboží dodané s výrobkem.....	2
B	Nářadí potřebné k montáži	2
1	K tomuto návodu	34
1.1	Použité výstražné pokyny.....	34
1.2	Použité symboly	34
1.3	Použité zkratky	35
2	⚠ Bezpečnostní pokyny	35
2.1	Řádné používání	35
2.2	Všeobecné bezpečnostní pokyny.....	35
2.3	Podmínky okolního prostředí.....	35
2.4	Ručení.....	35
3	Montáž.....	35
3.1	Přípustné stěny.....	35
4	Kontrola a údržba	35
4.1	Profilová cylindrická vložka	35
4.2	Dveřní závěsy	35
5	Čištění a údržba.....	35
5.1	Povrch	35
5.2	Zámek.....	36
6	Prohlášení o vlastnostech.....	36



.....81

1 K tomuto návodu

Vážený zákazníku,

těší nás, že jste se rozhodl pro kvalitní výrobek z našeho podniku.

Tento návod je **původní návod k používání** ve smyslu směrnice ES 2006/42/ES. Přečtěte si prosím tento návod a dodržujte ho. Obsahuje důležité informace o vestavbě, provozu a správné péči a údržbě garážových vedlejších dveří, abyste měl z tohoto výrobku dlouhá léta potěšení.

Věnujte pozornost zejména všem bezpečnostním a výstražným pokynům.

Tento návod pečlivě uschovejte.

1.1 Použité výstražné pokyny

POZOR
Označuje nebezpečí, které může vést k poškození nebo zničení výrobku .

1.2 Použité symboly



důležitý pokyn pro zabránění věcným škodám



přípustné uspořádání nebo činnost



nepřípustné uspořádání nebo činnost

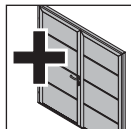

volitelné konstrukční díly

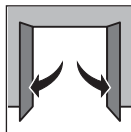

dveře otevřeny



bezúdržbové

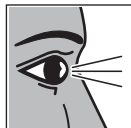

Kontrola



bezpečnostní prvek bránící vloupání **RC 2** podle normy DIN EN 1627:2011

Šíření a rozmnožování tohoto dokumentu, zužitkování a sdělování jeho obsahu je zakázáno, pokud není výslovně povoleno. Jednání v rozporu s tímto ustanovením zavazuje k náhradě škody. Všechna práva pro případ zápisu patentu, užitého vzoru nebo průmyslového vzoru vyhrazena. Změny vyhrazeny.

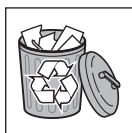

Odstranit konstrukční díl / balení

1.3 Použité zkratky

OFF horní hrana hotové podlahy
RAM vnější rozměr rámu

2 Bezpečnostní pokyny

2.1 Řádné používání

Tyto dveře jsou zkonstruovány a určeny jen pro soukromé použití v garáži. Pouze vnější strana smí být vystavena povětrnosti.

2.2 Všeobecné bezpečnostní pokyny

- Namontujte všechny upevňovací prvky uvedené v návodu montáží.
- Chraňte dveře až do dokončení stavby přikrytím fólií a lepicí páskou, aby nedošlo k poškození. Uvědomte si však, že lepicí páska zejména při delším ozáření sluncem zanechávají stopy, popřípadě mohou poškodit povrchovou úpravu.
- Chraňte dveře před agresivními a žíravými prostředky.

2.3 Podmínky okolního prostředí

Dveře jsou určeny pro následující provozní podmínky:

Teplota:

- venkovní strana -40 °C až +60 °C
- vnitřní strana -20 °C až +60 °C

Relativní vlhkost: 20 % až 90 %

2.4 Ručení

Nedodržení těchto pokynů a následujících informací zbavuje výrobce povinnosti ručení.

3 Montáž

Pro jednoduchou a odbornou montáž proveďte pečlivě pracovní kroky popsané v obrazové části.

V oblasti prahu máte následující možnosti:

Práh se zápusnou částí do podlahy

Profil zápusné části do podlahy se později ztratí v potěru.

Práh bez zápusné části do podlahy

Odšroubujte profil zápusné části do podlahy a upevněte profil dveřního prahu ze strany stavby.

3.1 Příпустné stěny

Požadované obrany proti vloupání se dosáhne, jen když přiléhající stěny odpovídají požadavkům.

Okolní stěny			
Třída odolnosti konstrukčního dílu dle DIN EN 1627 RC 2	ze zdiva dle DIN 1053-1		
	Tloušťka stěny (bez omítky)	Třída pevnosti v tlaku tvárnic (DFK)	Skupina maľty
	≥ 115 mm	≥ 12	min. MG II/DM
z železobetonu dle DIN 1045			
Jmenovitá tloušťka	Třída pevnosti		
≥ 100 mm	≥ C 12 / 15		

4 Kontrola a údržba

4.1 Profilová cylindrická vložka

POZOR
<p>Olej na profilové cylindrické vložce</p> <p>Zavírací funkce profilové cylindrické vložky může být nepříznivě ovlivněna použitím oleje.</p> <p>▶ Na profilovou cylindrickou vložku nikdy nepoužívejte olej.</p>

4.2 Dveřní závěsy

Dveřní závěsy jsou bezúdržbové.

POZOR
<p>Mazání dveřních závěsů</p> <p>Mazání závěsů způsobuje opotřebení uložení.</p> <p>▶ Dveřní závěsy nikdy nemažte.</p>

5 Čištění a údržba

5.1 Povrch

K čištění a péči stačí čistá voda. Při silnějším znečištění lze použít teplou vodu s neutrálním, nedrhoucím čisticím prostředkem (prostředek na mytí nádobí, hodnota pH 7).

- ▶ Čištěte povrch **nejméně jednou za 3 měsíce**, aby se uchovaly povrchové vlastnosti.

POZOR
<p>Poškození čištěním nasucho</p> <p>Čištění nasucho způsobuje poškození povrchu.</p> <ul style="list-style-type: none"> ▶ V žádném případě nečistěte povrch nasucho. ▶ Používejte jen měkký hadřík nebo kůži na okna. ▶ Před otíráním opláchněte částice nečistot a prachu vodou.

5.2 Zámek

Zámek a zamykací válec nejméně 1 až 2krát ročně vyčistěte, aby bylo možné dveře vždy lehce a tiše zavírat.

- ▶ Zadní stranu střelky zámku namažte tukem.
- ▶ Nastříkejte speciální prostředek pro cylindrickou profilovou vložku (k dostání v odborných prodejnách) do zavíracího kanálu.

6 Prohlášení o vlastnostech

Prohlášení o vlastnostech viz:

www.hoermann.com/dop

Kazalo

A	Dobavljeni deli.....	2
B	Potrebno orodje za montažo	2
1	O navodilih	37
1.1	Uporabljeni opozorila	37
1.2	Uporabljeni simboli.....	37
1.3	Uporabljene okrajšave.....	38
2	⚠ Varnostna navodila	38
2.1	Namensko pravilna uporaba	38
2.2	Splošna varnostna navodila	38
2.3	Okoljski pogoji	38
2.4	Garancija	38
3	Montaža.....	38
3.1	Dopustne stene	38
4	Preizkušanje in vzdrževanje	38
4.1	Profilni cilindri.....	38
4.2	Tečajji vrat.....	38
5	Čiščenje in vzdrževanje	38
5.1	Površina.....	38
5.2	Ključavnica	39
6	Izjava o zmogljivosti	39



.....81

1 O navodilih

Spoštovana stranka,
veseli nas, da ste se odločili za kakovosten izdelek iz našega programa.

Ta navodila so **izvirna navodila** v smislu Smernice ES 2006/42/EG. Prosimo, preberite in upoštevajte ta navodila. V njih boste našli pomembne informacije za vgradnjo, delovanje in pravilno vzdrževanje / servisiranje stranskih vrat, da boste s tem proizvodom še dolgo zadovoljni.

Upoštevajte še posebno varnostna navodila in opozorila.

To navodilo skrbno hranite!

1.1 Uporabljeni opozorila

POZOR
Opozorilo za nevarnost, ki lahko povzroči poškodbo ali uničenje izdelka .

1.2 Uporabljeni simboli



pomembno opozorilo za preprečevanje škode na stvareh



dovoljena izvedba ali delovanje



nedovoljena izvedba ali delovanje



možni oz. opsijski konstrukcijski deli

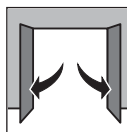

vrata odprta



brez vzdrževanja

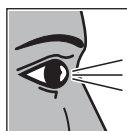

Vizualno preverite



Protivlomni konstrukcijski del **RC 2** skladno z DIN EN 1627:2011

Posredovanje kakor tudi razmnoževanje tega dokumenta, izkoriščanje in posredovanje njegove vsebine je prepovedano, v kolikor ni izrecno dovoljeno. Kršitve zavezujejo k poravnavi škode. Pridržane so vse pravice za primer registracije patentnih in uporabnih vzorcev. Pridržana je pravica do sprememb.

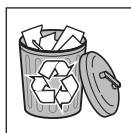

Konstruktivski del / odstranite embalažo

1.3 Uporabljene okrajšave

OFF Zgornji rob končne višine tal
RAM Zunanja mera okvirja

2 Varnostna navodila

2.1 Namensko pravilna uporaba

Ta vrata so skonstruirana in predvidena samo za uporabo v zasebni gradnji v garaži. Samo zunanja stran vrat je lahko izpostavljena zunanjim vplivom.

2.2 Splošna varnostna navodila

- Pritrdite vse pritrdilne elemente, ki so navedeni v navodilih za vgradnjo.
- Da bi preprečili poškodbe vrat, jih v času izvajanja gradbenih del zaščitite s folijo in lepilnim trakom. Vendar upoštevajte, da lahko lepilni trakovi pri daljši izpostavljenosti sončnim žarkom puščajo sledi, oz. poškodujejo premaz.
- Zaščitite vrata pred agresivnimi in jedkimi sredstvi.

2.3 Okoljski pogoji

Vrata so predvidena za naslednje pogoje delovanja:

Temperatura:

- zunanja stran –40 °C do +60 °C
- notranja stran –20 °C do +60 °C

Relativna vlaga: 20 % do 90 %

2.4 Garancija

V primeru neupoštevanja teh navodil in spodaj navedenih informacij proizvajalec ni dolžan izpolniti svojih garancijskih obveznosti.

3 Montaža

Da bi zagotovili enostavno in strokovno vgradnjo, skrbno opravite delovne korake, ki so opisani v slikovnem delu.

Na območju praga imate naslednje možnosti:

Prag s talno utrditvijo podboja

Profil talne utrditve podboja se kasneje prekrije z estrihom.

Prag brez talne utrditve podboja

Odvijte profil talne utrditve podboja in pritrdite prag na mestu vgradnje.

3.1 Dopustne stene

Zahtevane protivlomne lastnosti so zagotovljene samo, če mejne stene ustrezajo zahtevam v skladu.

Stene			
Razred uporabnosti konstrukcijskega dela po DIN EN 1627 RC 2	Zidane stene skladno z DIN 1053-1		
	Debelina stene (brez ometa)	Razred odpornosti na pritisk za kamne (DFK)	Malna skupina
	≥ 115 mm	≥ 12	min. MG II / DM
	Stene iz jeklobetona skladno z DIN 1045		
	Nazivna debelina	Razred trdnosti	
	≥ 100 mm	≥ C 12 / 15	

4 Preizkušanje in vzdrževanje

4.1 Profilni cilindri

POZOR
<p>Olje na profilnem cilindru</p> <p>Uporaba olja lahko vpliva na zapiralno funkcijo profilnega cilindra.</p> <p>▶ Nikoli ne uporabljajte olja za profilni cilindri.</p>

4.2 Tečaji vrat

Tečaji vrat (šarnirji) ne potrebujejo vzdrževanja.

POZOR
<p>Mazanje tečajev vrat</p> <p>Če se tečaji vrat (šarnirji) mažejo, pride do obrabe ležajev.</p> <p>▶ Tečajev vrat (šarnirjev) nikoli ne mažite.</p>

5 Čiščenje in vzdrževanje

5.1 Površina

Za čiščenje in vzdrževanje zadostuje čista voda. Pri trdovratnejši umazaniji uporabite toplo vodo in nevtralno čistilno sredstvo, ki ne pušča odrgnin (sredstvo za pomivanje, pH-vrednost 7).

- ▶ Očistite površino **najmanj vsake 3 mesece**, da ohranite lastnosti površine.

POZOR
<p>Poškodbe zaradi suhega čiščenja</p> <p>Suho čiščenje poškoduje površino.</p> <ul style="list-style-type: none"> ▶ Nikoli ne izvajajte suhega čiščenja površin. ▶ Uporabljajte samo mehke krpe iz blaga ali okenske krpe iz usnja. ▶ Delce umazanije in prahu najprej splaknite z vodo, šele nato drgnite s krpo.

5.2 Ključavnica

Očistite ključavnico in zapiralni cilinder 1- do 2-krat letno, da se bodo vrata lahkotno in tiho zapirala:

- ▶ Namažite zadnjo stran zapada ključavnice z vazelinom.
- ▶ Poškropite zapiralni kanal s specialnim čistilnim sredstvom za profilni cilinder (na voljo v specializiranih trgovinah).

6 Izjava o zmogljivosti

Izjava o zmogljivosti glej:

www.hoermann.com/dop

Innhold

A	Artikler som følger med	2
B	Verktøy som er nødvendig til monteringen	2
1	Vedrørende denne veiledningen.....	40
1.1	Brukte advarselshenvisninger	40
1.2	Brukte symboler	40
1.3	Brukte forkortelser	41
2	⚠ Sikkerhetsmerknader	41
2.1	Forskriftsmessig bruk	41
2.2	Generelle sikkerhetsmerknader	41
2.3	Miljøbetingelser	41
2.4	Ansvar	41
3	Montering	41
3.1	Tillatte vegger	41
4	Kontroll og vedlikehold	41
4.1	Profilsylinder	41
4.2	Hengsler	41
5	Renhold og pleie	41
5.1	Overflate	41
5.2	Lås	41
6	Ytelseserklæring.....	41



.....81

1 Vedrørende denne veiledningen

Kjære kunde!

Takk for at du valgte et kvalitetsprodukt fra oss.

Denne veiledningen er en **original driftsveiledning** i henhold til EU-direktivet 2006/42/EC. Les og følg denne veiledningen! Her finner du viktig informasjon om montering, bruk og korrekt pleie/vedlikehold av garasje-sidedøren, slik at du kan ha glede av dette produktet i mange år.

Legg særlig merke til alle sikkerhetsanvisninger og advarsler.

Ta godt vare på denne håndboken!

1.1 Brukte advarselshenvisninger

NB!
Kjennetegner en fare som kan føre til at produktet blir skadet eller ødelagt.

1.2 Brukte symboler



Viktig henvisning for å unngå materielle skader



Tillatt plassering eller gjøremål



Ikke tillatt plassering eller gjøremål

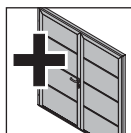

Ekstraustyr

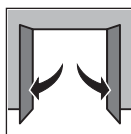

Dør åpen



Vedlikeholdsfri

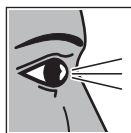

Kontroller



Innbruddshemmende komponent **RC iht.**
DIN EN 1627:2011

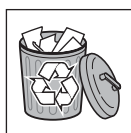

Kast komponent / emballasje

Videreformidling og distribusjon av dette dokumentet samt anvendelse og spredning av innholdet er ikke tillatt, med mindre det foreligger uttrykkelig tillatelse. Krenkelse av denne bestemmelsen medfører skadeerstatningsansvar. Alle rettigheter forbeholdes mht. patent- design- og mønsterbeskyttelse. Forbehold om endringer.

1.3 Brukte forkortelser

OFF	Overkant ferdiggulv
RAM	Utvendig karm mål

2 Sikkerhetsmerknader

2.1 Forskriftsmessig bruk

Denne døren er konstruert og beregnet kun for privat bruk i en garasje. Bare utsiden skal utsettes for værpåvirkninger.

2.2 Generelle sikkerhetsmerknader

- Monter alle fester som er nevnt i monteringsanvisningen.
- Dekk til døren med folie og tape helt til bygget er ferdig, slik at den ikke får skader. Vær oppmerksom på at tape kan avsette rester eller skade belegget, særlig hvis den er blitt utsatt for sol over lengre tid.
- Beskytt døren mot aggressive og etsende stoffer.

2.3 Miljøbetingelser

Døren er beregnet for følgende driftsbetingelser:

Temperatur:

- Utvendig -40 °C til +60 °C
- Innvendig -20 °C til +60 °C

Relativ luftfuktighet: 20 % til 90 %

2.4 Ansvar

Dersom denne anvisningen og informasjonen nedenfor ikke blir fulgt, gjelder ikke produsentens ansvarsplikt.

3 Montering

For at monteringen skal bli enkel og fagmessig, må arbeidsskrittene som er vist i bildedelen, utføres nøyaktig.

I terskelområdet har du følgende muligheter:

Nedsenket terskel

Bunnprofilen forsvinner senere i gulvbetongen.

Ikke nedsenket terskel

Skrue av bunnprofilen og fest dørterskelprofilen på monteringsstedet.

3.1 Tillatte vegger

Nødvendig innbruddshemming oppnås kun dersom de tilstøtende veggene oppfyller kravene.

Omsluttende vegger			
Komponentens motstandsklasse iht. DIN EN 1627 RC 2	av mur iht. DIN 1053-1		
	Veggetykkelse (uten puss)	Steinenes trykkfasthetsklasse (DFK)	Mørtelgruppe
	≥ 115 mm	≥ 12	min. MG II / DM
	av armert betong iht. DIN 1045		
	Nominell tykkelse	Fasthetsklasse	
≥ 100 mm	≥ C 12 / 15		

4 Kontroll og vedlikehold

4.1 Profilsylinder

NB!

Olje på profilsylinderen

Profilsylinderens låsefunksjon kan ta skade dersom du bruker olje.

- ▶ Bruk aldri olje på profilsylinderen.

4.2 Hengsler

Hengslene er vedlikeholdsfrie.

NB!

Smøring av hengslene

Dersom hengslene blir smurt, slites lagrene.

- ▶ Hengslene skal aldri smøres.

5 Renhold og pleie

5.1 Overflate

Til rengjøring og pleie er det tilstrekkelig med rent vann. Ved noe kraftigere smuss kan du bruke varmt vann med etnøytralt, ikke skurende rengjøringsmiddel (vanlig oppvaskmiddel, pH-verdi 7).

- ▶ Rengjør overflaten **minst hver 3. måned**, slik at overflatens egenskaper holder seg.

NB!

Tørr rengjøring fører til skader

Tørr rengjøring skader overflaten.

- ▶ Overflaten må aldri tørrrengjøres.
- ▶ Bruk bare myke stoffkluter eller vinduslær.
- ▶ Spyl bort smuss- og støvpartikler med vann før du begynner å pusse eller gni.

5.2 Lås

Plei låsen og låsesylinderen 1 til 2 ganger i året, slik at døren alltid kan låses lett og uten ulyder:

- ▶ Smør inn baksiden av låsebolten med vaselin.
- ▶ Spray spesielt profilsylinder-pleiemiddel i lukkekanalen (fås kjøpt hos forhandlere).

6 Ytelseserklæring

Ytelseserklæring se:

www.hoermann.com/dop

Innehåll

A	Artiklar i leveransen.....	2
B	Verktyg för montering	2
1	Om denna bruksanvisning	42
1.1	Varningsanvisningar.....	42
1.2	Symboler	42
1.3	Förkortningar.....	43
2	⚠ Säkerhetsanvisningar	43
2.1	Korrekt användning	43
2.2	Allmänna säkerhetsanvisningar	43
2.3	Omgivningsvillkor	43
2.4	Ansvar.....	43
3	Montering	43
3.1	Tillåtna väggar	43
4	Kontroll och service	43
4.1	Profilcylinder	43
4.2	Dörrgångjärn.....	43
5	Rengöring och skötsel	43
5.1	Yta	43
5.2	Lås.....	44
6	Prestandadeklaration	44



.....81

1 Om denna bruksanvisning

Bäste kund!

Tack för att du har valt en kvalitetsprodukt ur Hörmanns sortiment.

Denna anvisning är en **bruksanvisning i original** enligt EG-direktiv 2006/42/EG. Vi ber dig att läsa och följa denna anvisning noga för att du ska få glädje av produkten i många år framöver. Den innehåller viktig information om montering, drift och korrekt skötsel/underhåll av garagets sidodörr.

Läs i synnerhet alla säkerhets- och varningsanvisningar.

Förvara denna anvisning på ett lämpligt ställe.

1.1 Varningsanvisningar

OBS!
Markerar en fara som kan leda till att produkten skadas eller förstörs .

1.2 Symboler



Viktig anvisning för att undvika materialskador



Tillåten anordning eller åtgärd



Otillåten anordning eller åtgärd

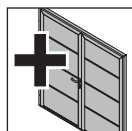

Extra konstruktionsdetaljer

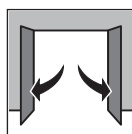

Öppen dörr



Underhållsfri

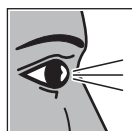

Kontroll



Inbrottsförebyggande komponent **RC 2** enligt DIN EN 1627:11

Överlåtelse och mångfaldigande av detta dokument, utnyttjande och överföring av dess innehåll är ej tillåtet utan vårt tillstånd. Överträdelse leder till skadestånd. Med förbehåll för ändringar vad gäller patent, användning eller smak. Rätten till ändringar förbehålles.

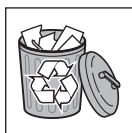

Avfallshandtera komponent / förpackning

1.3 Förkortningar

OFF Överkant på färdigt golv
RAM Ramytermått

2 Säkerhetsanvisningar

2.1 Korrekt användning

Denna dörr är endast konstruerad och avsedd för privat användning i ett garage. Endast framsidan får utsättas för väderpåverkan.

2.2 Allmänna säkerhetsanvisningar

- Sätt fast alla fästen som finns med i inbyggnadsanvisningen.
- Täck över dörren med plastfolie och tejp för att skydda den mot skador tills arbetet är klart. Tänk dock på att tejp lämnar spår efter sig, framförallt vid längre solbestrålning, och att den kan skada ytan.
- Skydda dörren mot aggressiva och frätande medel.

2.3 Omgivningsvillkor

Dörren är avsedd för följande användningsförhållande:

Temperatur:

- Utomhus -40 °C till +60 °C
- Inomhus -20 °C till +60 °C

Relativ luftfuktighet: 20 % till 90 %

2.4 Ansvar

Om dessa anvisningar och följande information inte beaktas, fransäger sig tillverkaren allt ansvar.

3 Montering

Utför arbetsstegen som beskrivs i bilddelen noga för en enkel och fackmässig inbyggnad.

I tröskelområdet finns följande möjligheter:

Tröskel med golvfoder

Golvfoderprofilen försvinner senare i golvet.

Tröskel utan golvfoder

Skruva av golvfoderprofilen och sätt fast tröskelprofilen i lokalen.

3.1 Tillåtna väggar

Inbrottsförebyggningen uppfylls bara om angränsande väggar motsvarar kraven.

Omgivande väggar			
Komponentens motståndsklass enligt DIN EN 1627 RC 2	av murverk enligt DIN 1053-1		
	Vägg tjocklek (utan puts)	Stenens tryckhållfasthetsklass (DFK)	Murbruksklass
	≥ 115 mm	≥ 12	min. MG II/DM
	av stålbetong enligt DIN 1045		
	Nominell tjocklek	Hållfasthetsklass	
≥ 100 mm	≥ C 12 / 15		

4 Kontroll och service

4.1 Profilcylinder

OBS!

Olja på profilcylindern

Profilcylinderns låsfunktion kan försämrats om olja används.

- ▶ Använd aldrig olja till profilcylindern.

4.2 Dörrgångjärn

Dörrgångjärnen är underhållsfria.

OBS!

Smörjning av dörrgångjärnen

Om dörrgångjärnen smörjs in slits lagret.

- ▶ Smörj aldrig dörrgångjärnen.

5 Rengöring och skötsel

5.1 Yta

Använd bara vatten för rengöring och skötsel. Vid lite kraftigare nedsmutsning kan man använda varmt vatten med ett neutralt, icke skurande rengöringsmedel (te x diskmedel, pH-värde 7).

- ▶ Rengör ytan **minst var 3:e månad**, för att bibehålla ytegenskaperna.

OBS!

Skador på grund av torrengöring

Torrengöring skadar ytan.

- ▶ Rengör aldrig ytorna utan att använda vatten.
- ▶ Använd endast mjuka tygtrasor eller sämskskinn.
- ▶ Spola av smuts- och dammpartiklar med vatten före själva rengöringen.

5.2 Lås

Underhåll låset och låscylindern 1 till 2 gånger per år, så att dörren alltid kan stängas lätt och tyst:

- ▶ Stryk på vaselin på baksidan av regeln.
- ▶ Spraya ett speciellt underhållsmedel för profilcylindern i låskanalen (finns i fackhandeln).

6 Prestandadeklaration

Prestandadeklaration se:
www.hoermann.com/dop

Sisältö

A	Toimitukseen sisältyvät tuotteet	2
B	Asennukseen tarvittavat työkalut	2
1	Käyttöohjetta koskevia ohjeita	45
1.1	Käytetyt varoitukset	45
1.2	Käytetyt symbolit	45
1.3	Käytetyt lyhenteet.....	46
2	⚠ Turvaohjeet	46
2.1	Määräysten mukainen käyttö	46
2.2	Yleiset turvaohjeet	46
2.3	Ympäristöolosuhteet	46
2.4	Vastuu.....	46
3	Asennus	46
3.1	Sallitut seinät	46
4	Tarkastus ja huolto	46
4.1	Profiilisyliinterit.....	46
4.2	Ovien saranat	46
5	Puhdistus ja hoito	46
5.1	Pinta	46
5.2	Lukko.....	47
6	Suoritusasiloilmoitus	47



.....81

1 Käyttöohjetta koskevia ohjeita

Arvoisa asiakas,

kiitos, että valitsit korkealaatuisen Hörmann-tuotteen.

Tämä ohje on EY-direktiivin 2006/42/EY mukainen **alkuperäinen ohje**. Lue tämä ohje huolellisesti läpi ja noudata sitä. Se sisältää autotallin sivuoven asennusta, käyttöä ja oikeaoppista hoitoa / huoltoa koskevia tärkeitä ohjeita, joiden avulla tuotteesta on iloa moniksi vuosiksi.

Noudata erityisesti kaikkia turvallisuusohjeita ja varoituksia.

Säilytä tämä käyttöohje huolellisesti!

1.1 Käytetyt varoitukset

VAROITUS
Merkitsee vaaraa, joka voi johtaa tuotteen vaurioitumiseen tai tuhoutumiseen .

1.2 Käytetyt symbolit



Tärkeä ohje esinevahinkojen välttämiseksi



Sallittu järjestys tai toiminta



Ei-sallittu järjestys tai toiminta

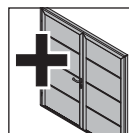

Vaihtoehtoiset rakenteet

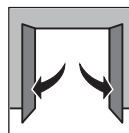

Ovi auki



Huoltovapaa

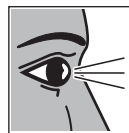

Tarkista



standardin DIN EN 1627:2011 mukainen murronestävä rakenneos **RC 2**

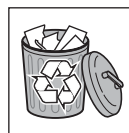

Avfallshantera komponent / förpackning

Tämän dokumentin luovuttaminen kolmansille tahoille tai sen kopioiminen, sen sisällön käyttö tai tietojen välittäminen eteenpäin on kiellettyä, mikäli sitä ei ole nimenomaisesti sallittu. Määräysten vastainen käyttö velvoittaa korvausvaatimusten maksamiseen. Kaikki patentointia sekä hyödyllisyysmalleja ja niiden hakemista koskevat oikeudet pidätetään. Oikeudet muutoksiin pidätetään.

1.3 Käytetyt lyhenteet

OFF	Valmis lattiapinta
RAM	Kehyksen ulkomitat

2 Turvaohjeet

2.1 Määräysten mukainen käyttö

Ovi on suunniteltu ja rakennettu autotallin oveksi yksityiskäyttöön. Vain ulkopuoli saa joutua sään vaikutusten alaiseksi.

2.2 Yleiset turvaohjeet

- Kiinnitä kaikki asennusohjeen mukaiset kiinnitykset.
- Suojaa ovi valmistumiseen asti peittämällä se muovikalvolla ja teipillä, jotta se ei pääse vahingoittumaan. Ota kuitenkin huomioon, että teipistä voi jäädä pintaan jäämiä erityisesti auringonvalon vaikutuksesta tai se voi muuten vahingoittaa pintaa.
- Suojaa ovi aggressiivisilta ja syövyttäviltä aineilta.

2.3 Ympäristöolosuhteet

Ovi on tarkoitettu seuraaviin käyttöolosuhteisiin:

Lämpötila:

- Ulkopuoli -40 °C – +60 °C
- Sisäpuoli -20 °C – +60 °C

Suhteellinen ilmankosteus: 20 % – 90 %

2.4 Vastuu

Mikäli näitä ohjeita ja seuraavia tietoja ei noudateta, valmistaja ei ota minkäänlaista vastuuta tuotteesta tai sen toiminnasta.

3 Asennus

Suorita kuvaosan mukaisen työvaiheet huolellisesti helpon ja asianmukaisen asennuksen varmistamiseksi.

Seuraavat vaihtoehdot ovat mahdollisia kynnysalueella:

Kynnys, jossa on lattiaprofiili

Lattiaprofiili jää lopulta piiloon betonin sisälle.

Kynnys ilman lattiaprofiilia

Irrota asennuspaikalla lattiaprofiili ja kiinnitä kynnysprofiili paikalleen.

3.1 Sallitut seinät

Vaadittu murtosuojaus saavutetaan vain, mikäli ympäröivät seinät täyttävät niille asetetut vaatimukset.

Ympäröivät seinät			
Rakenneseosan vastusluokka standardin EN 1627 mukaisesti RC 2	standardin DIN 1053-1 mukaisesta muurista		
	Seinän paksuus (ilman rappausta)	Kivien paineenkestoluokka (DFK)	Laastiryhmä
	≥ 115 mm	≥ 12	väh. MG II/DM
	standardin DIN 1045 mukaisesta teräsbetonista		
Nimellis-paksuus	Lujuusluokka		
≥ 100 mm	≥ C 12 / 15		

4 Tarkastus ja huolto

4.1 Profiilisyliinterit

VAROITUS
Öljyä profiilisyliinterissä Öljy voi heikentää profiilisyliinterin toimintaa. ▶ Älä koskaan käytä profiilisyliinterissä öljyä.

4.2 Ovien saranat

Ovien saranat ovat huoltovapaita.

VAROITUS
Oven saranoiden voitelemine Mikäli oven saranat voidellaan, laakereihin aiheutuu kulumia. ▶ Älä koskaan voitele oven saranoita.

5 Puhdistus ja hoito

5.1 Pinta

Puhdistukseen ja hoitoon riittää pelkkä vesi. Mikäli ovi on likaantunut enemmän, puhdistukseen voidaan käyttää lämmintä vettä, jossa on neutraalia ja hankaamatonta puhdistusainetta (käsitiskiainetta, pH-arvo 7).

- ▶ Pinta on puhdistettava **vähintään kolmen kuukauden välein**, jotta pinnan ominaisuudet säilyvät ennallaan.

VAROITUS
Kuivapuhdistuksen aiheuttamat vauriot Kuivapuhdistus vaurioittaa pintaa. ▶ Älä koskaan puhdistu pintoja kuivalla pyyhkeellä tms. ▶ Käytä vain pehmeitä kangaspyyhkeitä tai ikkunasäämiskää. ▶ Huuhtelee lika- ja pölyhiukkaset pois vedellä ennen pyyhkimistä.

5.2 Lukko

Huolla lukko ja lukkosylinteri 1-2 kertaa vuodessa, jotta ovi sulkeutuu aina kevyesti ja hiljaisesti.

- ▶ Rasvaa lukon kielen tausta vaseliinilla.
- ▶ Ruiskuta profiilisylinterin avaimelle tarkoitettuun kanavaan erityistä hoitoainetta (saatavana alan liikkeistä).

6 Suoritustasoilmoitus

Suoritustasoilmoitus ks.:

www.hoermann.com/dop

Indholdsfortegnelse

A	Medleverede artikler	2
B	Nødvendigt værktøj til montering	2
1	Om denne vejledning.....	48
1.1	Benyttede advarsler.....	48
1.2	Benyttede symboler	48
1.3	Benyttede forkortelser.....	49
2	⚠ Sikkerhedsanvisninger	49
2.1	Tilsigtet anvendelse.....	49
2.2	Generelle sikkerhedsanvisninger	49
2.3	Omgivelsesforhold.....	49
2.4	Erstatningsansvar	49
3	Montering	49
3.1	Godkendte vægge.....	49
4	Kontrol og service	49
4.1	Profilcylinder	49
4.2	Dørhængsler	49
5	Rengøring og pleje	49
5.1	Overflade	49
5.2	Lås.....	50
6	Ydeevnedeklaration.....	50



.....81

1 Om denne vejledning

Kære kunde,

tak for at du har valgt et af vores kvalitetsprodukter.

Denne vejledning er en **original brugsanvisning** iht. EF-direktivet 2006/42/EF. Du bedes læse og overholde denne vejledning. Den giver dig vigtige informationer om montering, drift og korrekt pleje / vedligeholdelse af den separate dør til garagen, så du kan have glæde af produktet i mange år.

Du bør især overholde alle sikkerhedsanvisninger og advarsler.

Opbevar denne vejledning omhyggeligt.

1.1 Benyttede advarsler

BEMÆRK!

Henviser til en fare, der kan medføre **beskadigelse** eller **ødelæggelse af produktet**.

1.2 Benyttede symboler



Vigtig henvisning for at undgå materielle skader



Tilladt placering eller aktivitet



Ulovlig placering eller aktivitet

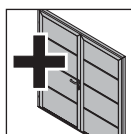

Ekstra komponenter

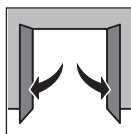

Dør åben



Servicefri

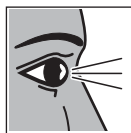

Kontrol



indbrudshæmmende komponent **RC 2** iht. DIN EN 1627:2011

Det er ikke tilladt at give dette dokument videre eller at mangfoldiggøre det, bruge det i anden sammenhæng eller at meddele dets indhold til andre, medmindre der udtrykkeligt er givet tilladelse hertil. Overtrædelser medfører pligt til skadeserstatning. Alle rettigheder forbeholdes i tilfælde af patenttildeling, registrerede varemærker eller beskyttet design. Ret til ændringer forbeholdes.

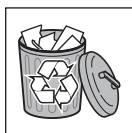

Bortskaffelse af komponent / emballage

1.3 Benyttede forkortelser

OFF Overkant færdigt gulv
RAM Udvendigt karmsmål

2 Sikkerhedsanvisninger

2.1 Tilsigtet anvendelse

Denne dør er kun konstrueret og beregnet til privat brug i garager. Det er kun den udvendige side, som må udsættes for vind og vejr.

2.2 Generelle sikkerhedsanvisninger

- ▶ Anbring alle fastgørelser der er nævnt i monteringsvejledningen.
- ▶ Beskyt din dør indtil byggeriet er helt færdigt ved at dække den med folie og klæbebånd, så du undgår beskadigelser. Vær dog opmærksom på at klæbebånd kan efterlade striber eller ødelægge coatingen, især hvis de udsættes for solstråler i lang tid.
- ▶ Beskyt døren mod aggressive og ætsende midler.

2.3 Omgivelsesforhold

Døren er beregnet til følgende driftsbetingelser:

Temperatur:

- Udendørs side -40 °C til +60 °C
- Indendørs side -20 °C til +60 °C

Relativ luftfugtighed: 20 % til 90 %

2.4 Erstatningsansvar

Tilsidesættelse af disse anvisninger og de følgende informationer fritager producenten for ansvar.

3 Montering

Monteringen kan udføres nemt og fagkyndigt, hvis de arbejdsstrin der er beskrevet i billeddelen, udføres omhyggeligt.

I området omkring tærsklen har du følgende muligheder:

Tærskel med nedstøbningsprofil

Nedstøbningsprofilen forsvinder senere i det støbte gulv.

Tærskel uden nedstøbningsprofil

Skrue nedstøbningsprofilen af og fastgør dørtærskelprofilen i byggeriet.

3.1 Godkendte vægge

Den påkrævede indbrudshæmmende virkning opnås kun, hvis de tilstødende vægge lever op til kravene.

Omgivende vægge			
Komponentens modstandsklasse iht. DIN EN 1627 RC 2	af murværk iht. DIN 1053-1		
	Vægtykkelse (uden puds)	Stenenes trykstyrkeklasse	Mørtelgruppe
	≥ 115 mm	≥ 12	min. MG II/DM
	af stålbeton iht. DIN 1045		
	Nominal tykkelse	Styrkeklasse	
	≥ 100 mm	≥ C 12 / 15	

4 Kontrol og service

4.1 Profilcylinder

BEMÆRK
<p>Olie på profilcylinderen</p> <p>Profilcylinderens låsefunktion kan forringes hvis der bruges olie.</p> <p>▶ Brug aldrig olie til profilcylinderen.</p>

4.2 Dørhængsler

Dørhængslerne er servicefri.

BEMÆRK
<p>Smøring af dørhængslerne</p> <p>Hvis dørhængslerne smøres, vil lejerne blive slidt.</p> <p>▶ Smør aldrig dørhængslerne.</p>

5 Rengøring og pleje

5.1 Overflade

Til rengøring og pleje er rent vand tilstrækkeligt. I tilfælde af kraftigere snavs kan varmt vand med et neutralt, ikke-skurende rengøringsmiddel (almindeligt opvaskemiddel, pH-værdi 7) anvendes.

- ▶ Rengør overfladen **mindst hver 3. måned** for at bevare overfladens egenskaber.

BEMÆRK
<p>Beskadigelse som følge af tør rengøring.</p> <p>Tør rengøring vil beskadige overfladen.</p> <ul style="list-style-type: none"> ▶ Overfladerne bør under ingen omstændigheder rengøres tørt. ▶ Brug kun bløde stofklude eller vaskeskind. ▶ Skyl snavs- og støvpartikler af med klart vand før du tørrer overfladerne af.

5.2 Lås

Plej låsen og låsecylinderen 1 til 2 gange om året, så døren altid kan låses let og lydløst:

- ▶ Smør bagsiden af låsefallen med vaseline.
- ▶ Spray et plejemiddel der er specielt velegnet til profilcylinderen ind i låsekanalen (fås hos specialforhandlere).

6 Ydeevnedeklaration

Ydeevnedeklaration se:

www.hoermann.com/dop

Obsah

A	Dodané artikle	2
B	Nástroj potrebný na montáž	2
1	K tomuto návodu	51
1.1	Použité výstražné pokyny	51
1.2	Použité symboly	51
1.3	Použité skratky	52
2	⚠ Bezpečnostné pokyny	52
2.1	Určený spôsob použitia.....	52
2.2	Všeobecné bezpečnostné pokyny	52
2.3	Podmienky životného prostredia	52
2.4	Záruka.....	52
3	Montáž	52
3.1	Prípustné steny.....	52
4	Kontrola a údržba	52
4.1	Profilový cylinder	52
4.2	Dverné závesy	52
5	Čistenie a starostlivosť	52
5.1	Povrchová úprava.....	52
5.2	Zámok.....	53
6	Vyhlasenie o parametroch	53



.....81

1 K tomuto návodu

Vážený zákazník,

teší nás, že ste sa rozhodli pre akostný výrobok z nášho závodu.

Tento návod je **pôvodným návodom na použitie** v zmysle smernice ES 2006/42/ES. Prečítajte si a dodržiavajte tento návod. Sú v ňom uvedené dôležité informácie pre montáž, prevádzku a pre správne ošetrovanie/údržbu vedľajších garážových dverí, aby ste sa z tohto výrobku tešili mnoho rokov.

Dodržiavajte predovšetkým všetky bezpečnostné a výstražné pokyny.

Tento návod starostlivo uschovajte.

1.1 Použité výstražné pokyny

POZOR
Označuje nebezpečenstvo, ktoré môže viesť k poškodeniu alebo zničeniu výrobku .

1.2 Použité symboly



dôležitý pokyn na zabránenie vzniku materiálnych škôd



prípustné usporiadanie alebo činnosť



neprípustné usporiadanie alebo činnosť

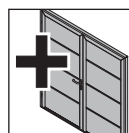

voliteľné stavebné prvky

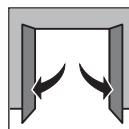

dvere otvorené



bezúdržbové



kontrola



konštrukčný diel **RC 2** brániaci vlámaniu podľa normy DIN EN 1627:2011

Postúpenie, ako aj rozmnožovanie tohto dokumentu, zhodnotenie a sprostredkovanie jeho obsahu je zakázané, pokiaľ to nie je výslovne povolené. Konanie v rozpore s týmto nariadením zaväzuje k náhrade škody. Všetky práva pre prípad registráciu patentu, úžitkového vzoru alebo vzorky vyhradené. Zmeny vyhradené.

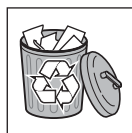

konštrukčný diel / obal zlikvidovať

1.3 Použité skratky

OFF horná hrana hotovej podlahy
RAM vonkajší rozmer rámu

2 Bezpečnostné pokyny

2.1 Určený spôsob použitia

Tieto dvere sú skonštruované a určené iba na súkromné použitie v garáži. Iba vonkajšia strana sa smie vystaviť pôsobeniu poveternostných vplyvov.

2.2 Všeobecné bezpečnostné pokyny

- Namontujte všetky upevnenia uvedené v návode na montáž.
- Chráňte Vašu bránu do ukončenia montáže zakrytím fóliou a lepiacou páskou, aby ste predišli poškodeniu. Dbajte však na to, že lepiace pásky predovšetkým pri dlhšom pôsobení slnečného žiarenia zanechávajú zvyšky resp. môžu poškodiť povrchovú úpravu.
- Chráňte dvere pred agresívnymi a žieravými prostriedkami.

2.3 Podmienky životného prostredia

Dvere sú určené pre nasledujúce prevádzkové podmienky:

Teplota:

- Vonkajšia strana –40 °C až +60 °C
- Vnútorňa strana –20 °C až +60 °C

Relatívna vlhkosť vzduchu: 20 % až 90 %

2.4 Záruka

Nerešpektovanie týchto pokynov a nasledujúcich informácií zbavuje výrobcu povinností vyplývajúcich zo záruky.

3 Montáž

Pre jednoduchú a odbornú montáž starostlivo vykonajte pracovné kroky popísané v obrazovej časti.

V oblasti prahu máte nasledujú možnosti:

Prah s podlahovým odstupom

Profil podlahového odstupe sa stratí neskôr v dlážke.

Prah bez odstupe podlahy

Odskrutkujte profil podlahového odstupe a zo strany stavebníka upevnite profil prahu dverí.

3.1 Prípustné steny

Požadovanú ochranu voči vlámaniu docielite len vtedy, keď ohraničujúce steny spĺňajú požiadavky.

Ohraničujúce steny			
Trieda odolnosti konštrukčného dielu podľa normy DIN EN 1627 RC 2	z muriva podľa normy DIN 1053-1		
	Hrúbka steny (bez omietky)	Trieda pevnosti tvárnic v tlaku (DKF)	Skupina malty
	≥ 115 mm	≥ 12	min. MG II / DM
	z oceľobetónu podľa normy DIN 1045		
	Menovitá hrúbka	Trieda pevnosti	
	≥ 100 mm	≥ C 12 / 15	

4 Kontrola a údržba

4.1 Profilový cylinder

POZOR

Olej na profilovom cylindri

Zatváracia funkcia profilového cylindra môže byť použitím oleja obmedzená.

- Pre profilový cylinder nikdy nepoužívajte olej.

4.2 Dverné závesy

Dverné závesy sú bezúdržbové.

POZOR

Mazanie dverných závesov

Ak sa dverné závesy namastia, opotrebuje sa uloženie.

- Dverné závesy nikdy nemastite.

5 Čistenie a starostlivosť

5.1 Povrchová úprava

Na čistenie a ošetrovanie postačuje čistá voda. Pri silnejšom znečistení je možné použiť teplú vodu s neutrálnym, neabrazívnym čistiacim prostriedkom (umývacie prostriedky pre domácnosť, hodnota pH 7).

- Povrch čistite **minimálne každé 3 mesiace**, aby sa zachovali vlastnosti povrchu.

POZOR

Poškodenie v dôsledku čistenia nasucho

Čistenie nasucho poškodzuje povrch.

- V žiadnom prípade nečistite povrchy nasucho.
- Používajte len mäkké tkaninové utierky alebo jelenicu na okná.
- Pred utretím opláchnite nečistotu a prach vodou.

5.2 Zámok

Zámok a uzamykací cylinder ošetríte 1- až 2-krát ročne, aby sa dali dvere vždy ľahko a potichu zatvárať:

- ▶ Zadnú stranu západky zámku natrite vazelínou.
- ▶ Do uzamykacieho kanála nastriekajte špeciálny ošetrovací prostriedok pre profilový cylinder (k dostaniu v odborných predajniach).

6 Vyhlásenie o parametroch

Vyhlásenie o parametroch pozri:

www.hoermann.com/dop

İçindekiler

A	Gönderilen ürünler.....	2
B	Montaj için gerekli aletler	2
1	Bu kullanım kılavuzu hakkında	54
1.1	Kullanılan uyarı bilgileri	54
1.2	Kullanılan semboller	54
1.3	Kullanılan kısaltmalar.....	55
2	⚠ Emniyet uyarıları.....	55
2.1	Amacına yönelik kullanım	55
2.2	Genel emniyet bilgileri	55
2.3	Çevre koşulları	55
2.4	Sorumluluk.....	55
3	Montaj.....	55
3.1	Uygun duvarlar	55
4	Kontroller ve bakım	55
4.1	Profil silindir	55
4.2	Kapı menteşeler.....	55
5	Temizlik ve bakım	55
5.1	Yüzey.....	55
5.2	Kilit.....	56
6	Performans Beyanı	56



.....81

1 Bu kullanım kılavuzu hakkında

Değerli Müşteri,

bizim kaliteli ürünümüzü seçtiğiniz için memnuniyet duymaktayız.

Bu kullanım kılavuzu AB Yönetmelik 2006/42/EG'ye göre **orijinal kullanım kılavuzudur**. Lütfen bu kılavuzu okuyunuz ve içindekilere riayet ediniz. Bu üründen yıllarca memnun kalmanız için, kullanım kılavuzun içinde montaj, işletim ve uygun temizlik/bakım hakkında önemli bilgileri içermektedir.

Özellikle emniyet ve tehlike uyarılarına riayet ediniz.

Bu kullanım kılavuzunu iyi bir yerde muhafaza ediniz.

1.1 Kullanılan uyarı bilgileri

DİKKAT
Ürüne hasar veya arızaya neden olabilecek bir tehlikenin göstergesi .

1.2 Kullanılan semboller



Maddi hasarları önlemek için önemli bilgiler



İzin verilen sistem ve faaliyetler



İzin verilmeyen sistem ve faaliyetler

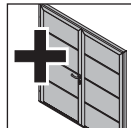

Opsiyonel yapı elemanları

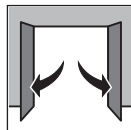

Kapı açık



Bakım gerektirmez

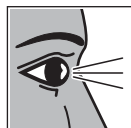

Test ediniz



DIN EN 1627:2011'e göre **RC 2** hırsızlık engelleyici yapı parçası

Bu dokümanın başka kişilere verilmesi ve de çoğaltılması, içeriğinden faydalanması ve başka kişilere iletilmesi izin verilmedikçe yasak. Aykırı hareketler tazminat ödenmesini gerektiriyor. Patent, kullanım numuneler, veya kişisel zevk örnekleri tüm haklar gizlidir. Değişiklik yapma hakları saklıdır.



Yapı parçasını / ambalajın imha edilmesi

1.3 Kullanılan kısaltmalar

OFF 0.00 kot
RAM Kasa dış ölçüsü

2 ⚠ Emniyet uyarıları

2.1 Amacına yönelik kullanım

Bu kapı sadece hususi amaçlı ve garaj için tasarlanmıştır ve ön görülmüştür. Sadece dış tarafı dış mekanda olabilir.

2.2 Genel emniyet bilgileri

- Montaj kılavuzunda yer alan bütün tespit noktaları yerleştiriniz.
- Kapınızı montaj yerine ulaşına kadar, folyo ve yapıştırıcı bant yardımıyla hasar görmesini önleyiniz. Ancak yapışkanlı bant şeritler, özellikle uzun süreli güneş ışınların altında kaldıkları zaman geriye iz bırakabilir, yada yüzeyin hasar görebileceğini unutmayınız.
- Kapıyı saldırgan ve aşındırıcı maddelerden koruyunuz.

2.3 Çevre koşulları

Bu kapı aşağıdaki kullanım koşulları için ön görülmüştür:

Sıcaklık:

- Dış taraf -40 °C'den +60 °C'ye kadar
- İç taraf -20 °C'den +60 °C'ye kadar

Nem oranı: %20 'den %90'a kadar

2.4 Sorumluluk

Bu bilgilere ve aşağıdaki bilgilere riayet edilmediği takdirde, üretici sorumlu tutulamaz.

3 Montaj

Kolay ve uygun bir montaj için, resim bölümünde gösterilen adımları eksiksiz takip ediniz.

Eşik bölümü için aşağıdaki seçenekler mümkündür:

Zemin saptamalı eşik

Zemin saptama profili, zemin şapı yapıldıktan sonra kapanarak gözükmeyecek.

Zemin saptamalı olmayan eşik

Zemin saptama profili sökünüz ve yapıya kapı eşik profili monte ediniz.

3.1 Uygun duvarlar

Talep edilen hırsızlık engelleyici özellik için yandaki duvarlar gereksimlere uygun olmalıdır.

Yandaki duvarlar			
Yapı parçasının DIN EN 1627 standardına göre dayanıklılık sınıfı RC 2	DIN 1053-1'e göre örme duvar		
	Duvar kalınlığı (sıvasız)	Tuğlaların basınç dayanıklılık sınıfı (DFK)	Harç grubu
	≥ 115 mm	≥ 12	min. MG II / DM
	DIN 1045'e göre çelikli beton		
Nominal kalınlık	Sertlik sınıfı		
≥ 100 mm	≥ C 12 / 15		

4 Kontroller ve bakım

4.1 Profil silindir

DİKKAT
Profil silindirinde yağ var Profil silindirine yağ sürüldüğü takdirde, kilitleme fonksiyonu etkilenebilir. ▶ Profil silindire hiç bir zaman yağ sürmeyiniz.

4.2 Kapı menteşeler

Kapı menteşelere bakım gerekmez.

DİKKAT
Kapı menteşelerin yağlanması Kapı menteşelere yağ sürüldüğü takdirde aşınmalar meydana gelebilir. ▶ Kapı menteşelere hiç bir zaman yağ sürmeyiniz.

5 Temizlik ve bakım

5.1 Yüzey

Temizlik ve bakım için temiz su yeterlidir. Aşırı kirlenmelere karşı sıcak su ve aşındırmayan nötr temizlik maddeler kullanılabilir (pH değeri 7 olan temizlik maddeler).

- ▶ Yüzey özelliğini yitirmemesi için, yüzey **en az 3 ay'da bir kere** temizlenmelidir.

DİKKAT
Kuru temizlik sonucu hasarlar Kuru temizlik kapı yüzeyin hasar görmesine yol açar. ▶ Kapı yüzeyini hiç bir zaman kutu temizlemeyiniz. ▶ Sadece yumuşak bez veya cam temizleme derileri kullanınız. ▶ Kir ve toz partikülleri ovalamadan önce su ile yıkayarak sökünüz.

5.2 Kilit

Kapı kilidi daima kolay ve sessiz çalışması için, kilide ve kilit silindire yılda 1 veya 2 kere bakım yapınız:

- ▶ Kilit dilin arka tarafını Vaseline ile yağlayınız.
- ▶ Profil silindiri için kilitleme kanalın içine bakım spreyi püskürtünüz (yapı marketlerde bulunur).

6 Performans Beyanı

Performans Beyanı bkz.:
www.hoermann.com/dop

Turinys

A	Tiekiami komponentai.....	2
B	Montavimui reikalingi įrankiai.....	2
1	Apie šią instrukciją	57
1.1	Naudojami įspėjamieji nurodymai.....	57
1.2	Naudojami simboliai	57
1.3	Naudojami trumpiniai	58
2	⚠ Saugos nurodymai	58
2.1	Naudojimas pagal paskirtį	58
2.2	Bendrieji saugos nurodymai	58
2.3	Aplinkos sąlygos.....	58
2.4	Atsakomybė.....	58
3	Montavimas.....	58
3.1	Leistinos sienos	58
4	Tikrinimas ir techninis aptarnavimas.....	58
4.1	Profiliuotas cilindras	58
4.2	Vyriai	58
5	Valymas ir priežiūra	58
5.1	Paviršius	58
5.2	Spyna	59
6	Eksplotacinių savybių deklaracija.....	59



.....81

1 Apie šią instrukciją

Brangus pirkėjau,

Džiaugiamės, kad jūs pasirinkote mūsų bendrovėje pagamintą kokybišką gaminį.

Ši instrukcija yra **originali instrukcija** pagal EB direktyvą 2006/42/EB. Prašome perskaityti šią instrukciją ir jos laikytis. Joje pateikiama svarbi informacija apie garažo šoninių durų sumontavimą, eksploatavimą ir teisingą priežiūrą bei techninį aptarnavimą, kurie yra būtini, kad galėtumėte daug metų džiaugtis šiuo gaminiu.

Ypač svarbu laikytis visų saugos ir įspėjamųjų nurodymų.

Rūpestingai saugokite šią instrukciją!

1.1 Naudojami įspėjamieji nurodymai

DĖMESIO!

Nurodo pavojų, dėl kurio gali būti padaryta **žalos** arba **gaminys gali sugesti**.

1.2 Naudojami simboliai



Svarbūs nurodymai, norint išvengti žalos daiktams



Leidžiama tvarka arba veikla

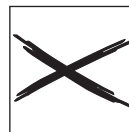

Neleidžiama tvarka arba veikla



Detalės pagal spec. užsakymą

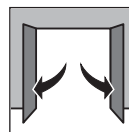

Durys atidarytos



Techninė priežiūra nereikalinga

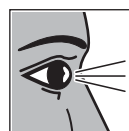

Patikrinti



Nuo įsilaužimo apsauganti konstrukcinė dalis **RC 2** pagal DIN EN 1627:2011

Be atskiro aiškaus leidimo, draudžiama šį dokumentą platinti, kopijuoti, naudoti ir perduoti jo turinį. Pažeidus šiuos reikalavimus gali būti pareikalauta atlyginti žalą. Saugomos visos teisės į patentą, modelį arba pavyzdžio ar modelio registravimą. Pasilieka teisė daryti pakeitimus

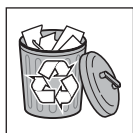

Utilizuokite konstrukcinį elementą / pakuotę

1.3 Naudojami trumpiniai

OFF Grindų lygis
RAM Išoriniai rėmo matmenys

2 Saugos nurodymai

2.1 Naudojimas pagal paskirtį

Šios durys sukonstruotos ir numatytos tik privačiam naudojimui garaže. Atmosferos poveikis gali veikti tik išorinę pusę.

2.2 Bendrieji saugos nurodymai

- Pritvirtinkite visus montavimo instrukcijoje nurodytus tvirtinimus.
- Kad išvengtumėte pažeidimų, iki darbų pabaigos apsaugokite duris, apklijuodami jas folija ir lipnia juosta. Tačiau atkreipkite dėmesį, kad lipni juosta, ypač po ilgesnio saulės spindulių poveikio, palieka žymes arba gali pažeisti dangą.
- Apsaugokite duris nuo agresyvių ir ėsdinančių medžiagų.

2.3 Aplinkos sąlygos

Durys skirtos tokioms eksploataavimo sąlygoms:

Temperatūra:

- Außenseite –40 °C iki +60 °C
- Innenseite –20 °C iki +60 °C

Relative Luftfeuchte: nuo 20 % iki 90 %

2.4 Atsakomybė

Gamintojas neprisiima atsakomybės, jei nebus laikomasi šių nurodymų ir neatsižvelgiama į toliau pateikiamą informaciją.

3 Montavimas

Kad galėtumėte sumontuoti paprastai ir techniškai teisingai, kruopščiai atlikite iliustracijose nurodytus veiksmus.

Galimi tokie slenksčiai:

! grindis įleidžiamas slenkstis

! grindis įleidžiamas profilis vėliau paslepiamas grindų liejinyje.

! grindis neįleidžiamas slenkstis

! grindis įleidžiamą profilį nusukite ir patys pritvirtinkite durų slenkščio profilį.

3.1 Leistinos sienos

Reikalinga apsauga nuo įsilaužimo užtikrinama tik tada, kai besiribojančios sienos atitinka reikalavimus.

Juosiančios sienos			
Konstrukcinės dalies atsparumo klasė pagal DIN EN 1627 RC 2	iš mūro pagal DIN 1053-1		
	Sienos storis (be tinko)	Akmenų gniuždymo stipris (DFK)	Skiedinio grupė
	≥ 115 mm	≥ 12	min. MG II / DM
	iš gelžbetonio pagal DIN 1045		
Vardinis storis	Tvirtumo klasė		
≥ 100 mm	≥ C 12 / 15		

4 Tikrinimas ir techninis aptarnavimas

4.1 Profiliuotas cilindras

DĖMESIO!
Alyva profiliuotame cilindre Jei profiliuoto cilindro tepimui naudosite alyvą, gali sutrikti spynos veikimas. ▶ Niekada profiliuoto cilindro netepkite alyva.

4.2 Vyriai

Vyrių (lankstų) techniškai prižiūrėti nereikia.

DĖMESIO!
Vyrių tepimas Jei durų vyrius (lankstus) tepsite, dėvėsis guolis. ▶ Niekada netepkite vyrių (lankstų).

5 Valymas ir priežiūra

5.1 Paviršius

Valymui ir priežiūrai pakanka švaraus vandens. Jei užterštumas didesnis, valymui naudokite šiltą vandenį ir neutralias, nešveičiančias valymo priemones (buitinį ploviklį, pH 7).

- ▶ Paviršių valykite ne rečiau kaip **kas 3 mėnesius**, kad būtų išlaikyta paviršiaus kokybė.

DĖMESIO!
Valant sausiai galima pažeisti paviršių Valant sausiai galima pažeisti paviršių. ▶ Niekada paviršiaus nevalykite sausiai. ▶ Naudokite tik minkštas šluostes arba zomšines šluostes langams. ▶ Prieš valydami, vandeniu nuplaukite purvą ir dulkes.

5.2 Spyna

Kad durys visada darinėtusi lengvai ir tyliai, 1-2 kartus per metus atlikite spynos ir cilindrinio mechanizmo priežiūrą:

- ▶ spynos skląščio galinę pusę ištepkite vazelinu;
- ▶ į spynos angą įšvirkškite specialios profiliuotam cilindriui skirtos priežiūros priemonės (galima įsigyti specializuotose parduotuvėse).

6 Eksploatacinių savybių deklaracija

Eksploatacinių savybių deklaracija žr.:
www.hoermann.com/dop

Sisukord

A	Tarnekomplekti kuuluvad artiklid.....	2
B	Paigaldamiseks vajalikud tööriistad	2
1	Käesoleva juhendi kohta.....	60
1.1	Kasutatud hoiatusmärgid	60
1.2	Kasutatud sümbolid	60
1.3	Kasutatud lühendid	61
2	⚠ Ohutusjuhised	61
2.1	Otstarbekohane kasutamine	61
2.2	Üldised ohutusjuhised	61
2.3	Keskkonningimused	61
2.4	Vastutus	61
3	Paigaldus.....	61
3.1	Lubatud seinamaterjalid	61
4	Kontroll ja hooldus	61
4.1	Lukusüdamik	61
4.2	Uksehinged.....	61
5	Puhastamine ja hooldus.....	61
5.1	Pealispind	61
5.2	Lukk	62
6	Toimivusdeklaratsioon	62



.....81

1 Käesoleva juhendi kohta

Väga austatud klient,
meil on hea meel, et Te olete otsustanud meie kvaliteettoote kasuks.

Käesolev juhend on **algupärane kasutusjuhend** EÜ-direktiivi 2006/42/EÜ mõistes. Palun lugege ja järgige käesolevat juhendit. Juhend sisaldab olulist informatsiooni Teie garaažiukse kõrvalukse paigaldamiseks, kasutamiseks ja korrektseks hooldamiseks, et Te saaksite palju aastaid käesoleva toote kasutamisest rõõmu tunda.

Järgige eelkõige kõiki ohutuslaseid ja hoiatavaid märkusi.

Hoidke palun käesolev kasutusjuhend hoolikalt alles.

1.1 Kasutatud hoiatusmärgid

TÄHELEPANU
Tähistab ohtu, mille tulemusena võib toode kahjustada saada või hävida .

1.2 Kasutatud sümbolid



oluline märkus materiaalsete kahjude vältimiseks



lubatav järjestus või tegevus



lubamatu järjestus või tegevus

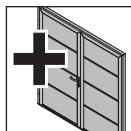

valikulised konstruktsioonilisad

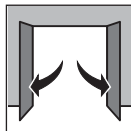

uks avatud



hooldusvaba

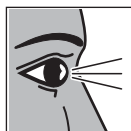

Kontrollimine



Sissemurdmist takistav avatäide, klass **RC 2** vastavalt normile DIN EN 1627:2011

Käesoleva dokumendi paljundamine, müümine ja selle sisu edastamine on keelatud, kui ei ole meiepoolset ühest luba. Selle rikkumisel tuleb hüvitada meile tekitatud kahju. Kõik õigused patendi, kaubamärgi või tunnuse sissekande tegemiseks reserveeritud. Jätame omale õiguse teha muudatusi.



Komponentide / pakendi utiliseerimine

1.3 Kasutatud lühendid

OFF Valmis põrandapind
RAM Raami välismõõt

2 Ohutusjuhised

2.1 Otstarbekohane kasutamine

Käesolev uks on konstrueeritud kasutamiseks eraotstarbel ning paigaldamiseks garaaži. Ainult ukse väliskülg võib olla väliskeskonna mõjualas.

2.2 Üldised ohutusjuhised

- Paigaldage alati kõik paigaldusjuhendis ära toodud kinnitused.
- Kaitske ust kuni ehitise lõpliku valmimiseni kahjustuste eest ning katke ta kile ja kleeplindi abil kinni. Seejuures peab aga meeles pidama, et kleeplindid võivad just eriti pikemaajalise päikesekiirguse mõjul jätta uksele liimijääke või siis võivad ukse pealispinda kahjustada.
- Kaitske ust agressiivsete ja söövitavate ainete eest.

2.3 Keskkonningimused

Uks on ette nähtud kasutamiseks järgmistel tingimustel:

Temperatuur:

- välimine külg – 40 °C kuni + 60 °C
- seesmine külg – 20 °C kuni + 60 °C

Suhteline õhuniiskus: 20 % kuni 90 %

2.4 Vastutus

Nende märkuste ja järgneva informatsiooni ignoreerimine vabastab tootja igasugusest vastutusest.

3 Paigaldus

Lihtsaks ja nõuetekohaseks paigalduseks teostage kõik juhendi piltidega osas ära toodud töösammud väga põhjalikult.

Ukseläve piirkonnas on Teil järgmised võimalused:

Põrandasse sisse valatav lävi

Läveprofiil valatakse hiljem põranda sisse.

Lävi valmis põrandapinnale

Eemaldage põrandasse valatav profiiliosa ja kinnitage läveprofiil kohapeal.

3.1 Lubatud seinamaterjalid

Vajalik sissemurdmiskaitse saavutatakse ainult siis, kui ümbritsevad seinad vastavad vajalikele nõuetele.

Ümbritsevad seinad			
Ehituselemendi vastupidavus vastavalt normile DIN EN 1627 RC 2	müüritis vastavalt normile DIN 1053-1		
	Seina paksus (ilma krohvita)	Kivide survetugevuse klass	Mörtli klass
	≥ 115 mm	≥ 12	min MG II/DM
	terasbetoon vastavalt DIN 1045		
nominaalne paksus	tugevusklass		
≥ 100 mm	≥ C 12 / 15		

4 Kontroll ja hooldus

4.1 Lukusüdamik

TÄHELEPANU
Lukusüdamiku õlitamine Õli kasutamine võib mõjutada lukusüdamiku lukustusfunktsiooni. ▶ Seetõttu ei tohi lukusüdamikku mitte kunagi õlitada.

4.2 Uksehinged

Uksehinged on hooldusvabad.

TÄHELEPANU
Uksehingede määrimine Kui uksehingi määratakse, siis selle tulemusena kuluvad nende laagrid. ▶ Ärge mitte kunagi määrige ukse hingi.

5 Puhastamine ja hooldus

5.1 Pealispind

Puhastamiseks ja hooldamiseks piisab puhtast veest. Tugevama mustuse korral võib kasutada sooja vett ja neutraalset, mitteabasiivset puhastusvahendit (nõudepesuvahend, pH-väärtus 7).

- ▶ Puhastage ukse pealispinda vähemalt kord iga 3 kuu järel, et pealispind säilitaks oma head omadused.

TÄHELEPANU
Kahjustamine kuiva puhastamise läbi Kuiv puhastamine kahjustab ukse pealispinda. ▶ Ukse pealispinda ei või mitte mingil juhul kuivalt puhastada. ▶ Kasutage puhastamiseks ainult pehmeid riidelappe. ▶ Loputage enne pühkimist mustuse- ja tolmuosakesed ukse pinnalt maha.

5.2 Lukk

Hooldage ukse lukku ja lukusüdamikku 1 kuni 2 korda aastas, et uks sulguks alati kergelt ja vaikselt:

- ▶ Määrige lukukeele tagakülge vaseliiniga.
- ▶ Pihustage lukusüdamiku jaoks sulgemiskanalisse spetsiaalset hooldusvahendit (saadaval spetsialiseerunud kauplustes).

6 Toimivusdeklaratsioon

Toimivusdeklaratsioon vaata:

www.hoermann.com/dop

Satura rādītājs

A	Piegādes komplektā iekļautās detaļas.....	2
B	Montāžai nepieciešamie instrumenti.....	2
1	Par šo instrukciju.....	63
1.1	Lietotās brīdinājuma norādes	63
1.2	Lietotie simboli	63
1.3	Lietotie saīsinājumi	64
2	⚠ Drošības norādījumi.....	64
2.1	Noteikumiem atbilstošs pielietojums.....	64
2.2	Vispārēji drošības norādījumi.....	64
2.3	Apkārtējās vides nosacījumi	64
2.4	Atbildība	64
3	Montāža.....	64
3.1	Durvju uzstādīšanai piemērotās sienas	64
4	Pārbaude un apkope	64
4.1	Profila cilindrs	64
4.2	Durvju viras.....	64
5	Tīrīšana un kopšana	64
5.1	Virsmas.....	64
5.2	Slēdzene.....	65
6	Veiktspējas deklarācija	65



.....81

1 Par šo instrukciju

A. god. klient,

mēs priecājamies, ka esat izvēlējis mūsu uzņēmumā ražoto izstrādājumu, kas izceļas ar īpaši augstu kvalitāti.

Šī instrukcija ir **instrukcija oriģinālvalodā** EK Direktīvas 2006/42/EK izpratnē. Izlasiet un ņemiet vērā šo instrukciju. Tajā ir iekļauta svarīga informācija par garāžas papilddurvju montāžu, ekspluatāciju un pareizu kopšanu / apkopi, lai jūs vēl daudzu gadu garumā varētu baudīt šī izstrādājuma radītās priekšrocības.

Īpaši ievērojiet visus drošības un brīdinājuma norādījumus.

Lūdzam šo instrukciju rūpīgi uzglabāt.

1.1 Lietotās brīdinājuma norādes

UZMANĪBU!
Apzīmē apdraudējumu, kas var izraisīt bojājumus izstrādājumā vai pilnībā to sabojāt .

1.2 Lietotie simboli



Svarīga norāde, lai novērstu materiālos zaudējumus



Atļautais novietojums vai darbība



Neatļauts novietojums vai darbība

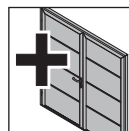

Detaļas pēc speciālā pasūtījuma

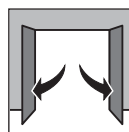

Durvis atvērtas



Apkope nav nepieciešama



Pārbaude



detaļa aizsardzībai pret ielaušanos **RC 2** atbilstoši standartam DIN EN 1627-2011

Šīs instrukcijas pavairošana, tās satura realizācija pārdošanas ceļā un izpaušana ir aizliegta, ja vien no ražotāja iepriekš nav saņemta īpaša atļauja. Šī noteikuma neievērošana vainīgajai personai uzliek par pienākumu atlīdzināt radušos zaudējumus. Visas tiesības attiecībā uz patenta, rūpnieciskā parauga vai šī parauga rūpnieciskā dizaina reģistrāciju rezervētas. Paturam tiesības veikt izmaiņas.

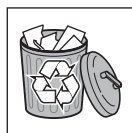

Detāļas / iepakojuma utilizācija

1.3 Lietotie saīsinājumi

OFF Gatavas grīdas augšējā mala
RAM Rāmja ārējie izmēri

2 Drošības norādījumi

2.1 Noteikumiem atbilstošs pielietojums

Šīs durvis ir konstruētas un paredzētas uzstādīšanai tikai privātā garāžā. Laika apstākļu ietekmei drīkst pakļaut tikai durvju ārpusi.

2.2 Vispārēji drošības norādījumi

- Piestipriniet visus montāžas instrukcijā norādītos stiprinājumus.
- Līdz montāžas darbu pabeigšanai aizsargājiet durvis no bojājumiem, pārklājot tās ar aizsargplēvi un līmlenti. Tomēr ņemiet vērā, ka līmlentes loksnes, īpaši, ja tās tiek pakļautas ilgākai saules staru iedarbībai, var atstāt nospiedumus, resp., nodarīt bojājumus durvju pārklājumam.
- Aizsargājiet durvis no stipras iedarbības un kodīgiem līdzekļiem.

2.3 Apkārtējās vides nosacījumi

Durvis ir paredzētas izmantot, ievērojot šādus ekspluatācijas nosacījumus:

Temperatūra:

- ārpusē – 40 °C līdz + 60 °C
- iekšpusē – 20 °C līdz + 60 °C

Relatīvais gaisa mitrums: 20 % līdz 90 %

2.4 Atbildība

Šo norādījumu un tālāk sniegtās informācijas neievērošana atbrīvo ražotāju no atbildības uzņemšanās saistībā.

3 Montāža

Lai vienkārši un tehniski pareizi veiktu durvju montāžu, rūpīgi izpildiet attēlu sadaļā aprakstītos darba soļus.

Attiecībā uz sliekšņa zonu pastāv šādas iespējas:

Sliekšnis ar iegrīmi grīdā

grīdas iestiprinājuma profils vēlāk novietosies zem grīdas seguma.

Sliekšnis bez iegrīmes grīdā

Noskrūvējiet grīdas iestiprinājuma profilu un uz vietas piestipriniet durvju sliekšņa profilu.

3.1 Durvju uzstādīšanai piemērotās sienas

Standartos noteikto izturību pret ielaušanos iespējams panākt tikai tad, ja blakus esošās sienas atbilst norādītajām prasībām.

Durvis ietverošās sienas			
Konstrukcijas pretestības klase atbilstoši standartam DIN EN 1627 RC 2	Mūra konstrukcija atbilstoši DIN 1053-1		
	Sienas biezums (bez apmetuma)	Akmeņu spiedienizturības klase (DFK)	Javas kategorija
	≥ 115 mm	≥ 12	min. MG II/DM
	Dzelzbetona konstrukcija atbilstoši DIN 1045		
	Nominālais biezums	Stiprības klase	
	≥ 100 mm	≥ C 12 / 15	

4 Pārbaude un apkope

4.1 Profila cilindrs

UZMANĪBU
Eļļa profila cilindrā Izmantojot eļļu, var tikt nelabvēlīgi ietekmēta profila cilindra slēgšanās funkcija. ▶ Nekad neizmantojiet profila cilindram eļļu.

4.2 Durvju viras

Durvju virām (šarnīriem) apkope nav nepieciešama.

UZMANĪBU
Durvju viru eļļošana Eļļojot durvju viras (šarnīrus), nodilst gultņi. ▶ Nekad neeļļojiet durvju viras (šarnīrus).

5 Tīrīšana un kopšana

5.1 Virsma

Durvju notīrīšanai un kopšanai pietiek ar tīru ūdeni. Lielākas netīrumu koncentrācijas gadījumā var izmantot siltu ūdeni kopā ar neitrālas iedarbības, neabrazīvu tīrīšanas līdzekli (mājsaimniecībā izmantojamo trauku mazgāšanas līdzekli, ar pH vērtību 7).

- ▶ Veiciet virsmas tīrīšanu **vismaz reizi 3 mēnešos**, lai saglabātu virsmas īpašības.

UZMANĪBU

Bojājumu nodarīšana, veicot sauso tīrīšanu

Sausā tīrīšana sabojā virsmu.

- ▶ Nekādā gadījumā neveiciet virsmai sauso tīrīšanu.
- ▶ Izmantojiet tikai mīksts auduma vai zamšādas lupatiņas.
- ▶ Pirms beršanas nomazgājiet netīrumus un putekļus ar ūdeni.

5.2 Slēdzene

Veiciet slēdzenes un slēdzējcilindra apkopi 1 līdz 2 reizes gadā, lai durvis vienmēr vērtos viegli un klusi.

- ▶ Ieziediet slēdzenes aizkritņa aizmugures daļu ar vazelīnu.
- ▶ Profila cilindra apkopei iesmidziniet slēdzējkanālā speciālu kopšanas līdzekli (pieejams specializētajās tirdzniecības vietās).

6 Veiktspējas deklarācija

Veiktspējas deklarācija skat.:

www.hoermann.com/dop

Pregled sadržaja

A	Isporučeni artikli	2
B	Alat potreban za montažu	2
1	O ovoj uputi	66
1.1	Korištena upozorenja.....	66
1.2	Korištene oznake.....	66
1.3	Kratice.....	67
2	Upute o sigurnosti	67
2.1	Pravilno korištenje.....	67
2.2	Opće napomene o sigurnosti.....	67
2.3	Utjecaj okoliša.....	67
2.4	Jamstvo.....	67
3	Montaža	67
3.1	Dozvoljeni zidovi.....	67
4	Proba i održavanje	67
4.1	Profil cilindar.....	67
4.2	Panti vrata.....	67
5	Pranje i nega	67
5.1	Površina.....	67
5.2	Brava.....	68
6	Izjava o učinkovitosti	68



.....81

1 O ovoj uputi

Poštovani kupci,
raduje nas što ste se odlučili za proizvod tvrtke Hörmann.

Ova je uputa **originalna uputa za uporabu** u smislu smjernice EZ 2006/42/EZ. Molimo Vas pažljivo pročitajte ovu uputu i pridržavajte se u njoj navedenog. Tu ćete naći važne informacije za ugradnju, pogon i ispravno održavanje pokrajnjih garažnih vrata, kako bi ste se godinama njima koristili.

Posebno pripazite na napomene vezane za sigurnost i upozorenja.

Pažljivo sačuvajte ovu uputu.

1.1 Korištena upozorenja

PAŽNJA
Označava opasnost koja može prouzrokovati oštećenje ili uništenje proizvoda .

1.2 Korištene oznake



Važna napomena za izbjegavanje oštećenja stvari



Dopušteni raspored ili djelatnost



Nedopušteni raspored ili djelatnost

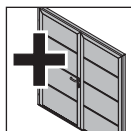

Opcionalni dijelovi

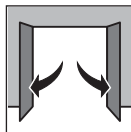

Vrata otvorena



Minimalno održavanje



Provjeriti



protuprovalni element **RC 2** prema DIN EN 1627:2011

Ukoliko nije tako izrijekom rečeno, prosljeđivanje ili umnožavanje ovih dokumenata, korištenje ili objavljivanje njihovih sadržaja nije dozvoljeno. U suprotnom ćete snositi posljedice. Pridržano pravo za slučajju patenta, naputka za korištenje ili unosa uzoraka po izboru. Pridržano pravo promjena.

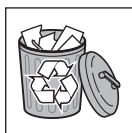

Uklanjanje građevinskih dijelova / pakiranja

1.3 Kratice

OFF Razina gotovog poda
RAM Vanjska mjera okvira

2 Upute o sigurnosti

2.1 Pravilno korištenje

Ova vrata konstruirana su i predviđena za privatnu uporabu u garaži. Vremenskim prilikama može biti izložena samo vanjska strana vratnog krila.

2.2 Opće napomene o sigurnosti

- Namjestite sva pričvršćenja kako je opisano u uputi za ugradnju.
- Svoja vrata do završetka radova zaštitite folijom i ljepljivom vrpcom, kako biste izbjegli oštećenja. Pazite na to da ljepljiva traka, pogotovo ako je duže izložena suncu, može ostaviti tragove odnosno može uništiti pokrovni sloj.
- Vrata zaštitite od agresivnih i nagrizajućih sredstava.

2.3 Utjecaj okoliša

Vrata su predviđena za uporabu u sljedećim uvjetima:

Temperatura:

- vanjska strana -40 °C do +60 °C
- unutarnja strana -20 °C do +60 °C

Relativna vlažnost zraka: 20 % do 90 %

2.4 Jamstvo

Ukoliko se ne pridržavate ovih napomena i informacija koje slijede, proizvođač nije dužan dati jamstva.

3 Montaža

Za jednostavnu i ispravnu ugradnju pažljivo slijedite korake opisane u slikovnom dijelu.

Što se praga tiče, imate sljedeće mogućnosti:

Prag sa odmakom od poda

Profil za razmak od poda poslije se prekriva glazurom.

Prag bez odmaka od poda

Maknite profil za odmak od poda a profil praga pričvrstite na licu mjesta.

3.1 Dozvoljeni zidovi

Tražena funkcija protuprovalnosti ostvaruje se samo ako i granični zidovi odgovaraju zahtjevima.

Okolni zidovi			
Klasa otpornosti građevinskog dijela prema DIN EN 1627 RC 2	od cigle prema DIN 1053-1		
	Debljina zida (bez žbuke)	Klasa otpornosti na pritisak, za kamen, (DFK)	Grupa žbuke
	≥ 115 mm	≥ 12	min. MG II/DM
	od armiranog betona prema DIN 1045		
	Nazivna debljina	Čvrstoća	
	≥ 100 mm	≥ C 12/15	

4 Proba i održavanje

4.1 Profil cilindar

PAŽNJA
Ulje na profil cilindru Funkcija zatvaranja profil cilindra može se oštetiti korištenjem ulja za podmazivanje. ▶ Za profil cilindar nikada ne koristite ulje.

4.2 Panti vrata

Pante vrata nije potrebno održavati.

PAŽNJA
Podmazivanje panta vrata Ako se podmazuju panti vrata, habaju se ležajevi. ▶ Ne podmazujte pante vrata.

5 Pranje i nega

5.1 Površina

Za čišćenje i održavanje dovoljna je čista voda. Kod nešto jače prljavštine možete koristiti toplu vodu s neutralnim deterdžentom (deterdžent za pranje posuđa, pH vrijednost 7).

- Površinu čistite **minimalno svaka 3 mjeseca** kako biste ju očuvali.

PAŽNJA
Oštećenja prouzrokovana čišćenje na suho Čišćenje na suho oštećuje površinu. ▶ Ni u kojem slučaju površinu ne čistite suho. ▶ Koristite samo mekane ručnike ili kožu za pranje prozora. ▶ Vodom sperite prljavštinu i prašinu prije no što započnete s radovima.

5.2 Brava

Bravu i cilindar brave održavajte barem 1 do 2 puta godišnje, kako b se Vaša vrata uvijek lako i tiho zatvarala.

- ▶ Poleđinu uskočnika brave podmazujte vazelinom.
- ▶ Za profil cilindar pošpricajte posebno sredstvo za održavanje u kanalicu zatvaranja (dostupno u specijaliziranim trgovinama).

6 Izjava o učinkovitosti

Izjava o učinkovitosti vidi:

www.hoermann.com/dop

Sadržaj

A	Saisporučeni artikal.....	2
B	Potreban alat za montažu.....	2
1	O ovom uputstvu	69
1.1	Korišćena upozorenja.....	69
1.2	Korišćeni simboli	69
1.3	Korišćene skraćenice	70
2	⚠ Sigurnosna uputstva.....	70
2.1	Upotreba u skladu sa namenom	70
2.2	Opšte sigurnosne napomene	70
2.3	Uslovi životne sredine.....	70
2.4	Garancija	70
3	Montaža.....	70
3.1	Odobreni zidovi	70
4	Probe i održavanje.....	70
4.1	Profilni cilindar.....	70
4.2	Šarke za vrata.....	70
5	Pranje i nega	70
5.1	Površina.....	70
5.2	Brava	71
6	Izjava o svojstvima	71



.....81

1 O ovom uputstvu

Poštovani kupac,
radujemo se da, ste se odlučili za kvalitetan proizvod iz naše kuće.

Ovo uputstvo je **originalno uputstvo za upotrebu** u smislu EG-smernice 2006/42/EG. Pročitajte ovo uputstvo i pridržavajte ga se. U njemu ćete pronaći važne informacije za ugradnju, za rad i za pravilnu negu / održavanje bočnih vrata garaže, da biste uživali u ovom proizvodu više godina.

Posebno obratite pažnju na sve sigurnosne napomene i na sva upozorenja.

Pažljivo sačuvajte ovo uputstvo.

1.1 Korišćena upozorenja

PAŽNJA
Označava opasnost, koja može dovesti do oštećenja ili uništavanja proizvoda .

1.2 Korišćeni simboli



Važna napomena radi sprečavanje materijalne štete



Dozvoljeni redosled ili radovi



Nedozvoljeni redosled ili radovi

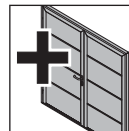

Opcionalni delovi

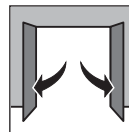

Vrata otvorena



Ne zahteva održavanje

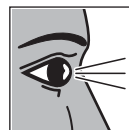

Proveriti



protivprovalni deo **RC 2** prema standardu DIN EN 1627:2011

Dalje prenošenje kao i umnožavanje ovog dokumenta, iskorišćavanje i saopštavanje njegovog sadržaja je zabranjeno, ukoliko drugačije nije izričito odobreno. Suprotni postupci obavezuju na naknadu štete. Sva prava su zadržana za slučaj upisivanja patenta, upotrebe uzoraka ili dizajn uzoraka. Pridržano pravo na izmene.

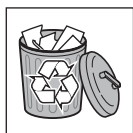

Zbrinjavanje delova / pakovanja

1.3 Korišćene skraćenice

OFF kota gotovog poda
RAM spoljna mera rama

2 Sigurnosna uputstva

2.1 Upotreba u skladu sa namenom

Ova vrata su konstruisana i predviđena samo za privatnu upotrebu za garažu. Samo spoljna strana sme da bude izložena vremenskim prilikama.

2.2 Opšte sigurnosne napomene

- Namestite sve fiksatore koje su navedene u uputstvu za ugradnju.
- Zaštite vaša vrata pokrivanjem sa folijom i lepljivom trakom dok ih ne namestite potpuno, da biste izbegli oštećenja. Međutim, imajte u obzir da lepljive trake ostavljaju ostatke a pogotovo ako su duže vremena izložene suncu, odn. mogu oštetiti površinsku zaštitu.
- Zaštite vrata od agresivnih i nagrizaćućih sredstva.

2.3 Uslovi životne sredine

Vrata su predviđena za sledeće uslove rada:

Temperatura:

- Spoljna strana –40 °C do +60 °C
- Unutrašnja strana –20 °C do +60 °C

Relativna vlažnost vazduha: 20 % do 90 %

2.4 Garancija

Nepoštovanje ovih napomena i sledećih informacija oslobađaju proizvođača od obaveze garancije.

3 Montaža

Za jednostavnu i stručnu ugradnju sprovedite pažljivo radne korake opisane u slikovnom delu.

U područje praga imate sledeće mogućnosti:

Prag sa deo okova vrata koji se nakon postavljanja ravnajućeg sloja nalazi ispod kote ravnog poda

Profil u ravni poda posle nestaje u vidnoj površini poda.

Prag bez dela okova vrata koji se nakon postavljanja ravnajućeg sloja nalazi ispod kote ravnog poda

Skinite profil u ravni poda i pričvrstite profil praga vrata na mestu ugradnje.

3.1 Odobreni zidovi

Neophodna protivprovalna funkcija se postiže samo ukoliko susedni zidovi odgovaraju zahtevima.

Okolni zidovi			
Klasa otpornosti ugradnog dela prema DIN EN 1627 RC 2	Od zid od cigala prema DIN 1053-1		
	Debljina zida (bez maltera)	Klasa otpornosti na pritisak cigle (DFK)	Grupa maltera
	≥ 115 mm	≥ 12	min. MG II/DM
	Od armiranog betona prema DIN 1045		
Nominalna debljina	Klasa čvrstoće		
≥ 100 mm	≥ C 12 / 15		

4 Probe i održavanje

4.1 Profilni cilindar

PAŽNJA
<p>Ulje na profilnom cilindru</p> <p>Upotreba ulja može uticati na funkciju zatvaranja profilnog cilindra.</p> <p>► Nikada nemojte upotrebljavati ulje za profilni cilindar.</p>

4.2 Šarke za vrata

Šarke za vrata ne zahtevaju održavanje.

PAŽNJA
<p>Podmazivanje šarki</p> <p>Ako se šarke podmazuju, onda se ležište haba.</p> <p>► Nikada nemojte podmazivati šarke.</p>

5 Pranje i nega

5.1 Površina

Za pranje i negu je dovoljna čista voda. Kod jačih prljavština možete upotrebiti toplu vodu sa neutralnim sredstvom za čišćenje koje nije abrazivno (sredstvo za pranje sudova, pH-vrednosti 7).

- Očistite površinu **najmanje na svaka 3 meseca**, da biste zadržali svojstva površine.

PAŽNJA
<p>Oštećenja usled suvog čišćenja</p> <p>Suvo čišćenje oštećuje površinu.</p> <ul style="list-style-type: none"> ► Nikada nemojte čistiti površinu na suvo. ► Koristite samo mekane krpe od štofa ili jelensku kožu. ► Isperite prljavštinu i prašinu sa vodom pre nego što obrišete vrata.

5.2 Brava

Jednom do dva puta godišnje negujte bravu i cilindar zatvarača, da bi se vrata uvek lako i tiho otvarali:

- ▶ Pomdažite poledinu jezička brave sa vazelinom.
- ▶ Naprskajte profilni cilindar sa specijalnim sredstvom za negovanje u kanalu zatvarača (dostupno u speciojalizovanim prodavnicama).

6 Izjava o svojstvima

Izjava o svojstvima vidi:

www.hoermann.com/dop

Πίνακας περιεχομένων

A	Μέρη παράδοσης.....	2
B	Απαιτούμενα εργαλεία για τη συναρμολόγηση	2
1	Πληροφορίες για αυτές τις οδηγίες.....	72
1.1	Χρησιμοποιούμενες προειδοποιήσεις	72
1.2	Χρησιμοποιούμενα σύμβολα	72
1.3	Χρησιμοποιούμενες συντμήσεις.....	73
2	⚠ Υποδείξεις ασφαλείας	73
2.1	Ενδεξιγμένη χρήση.....	73
2.2	Γενικές υποδείξεις ασφαλείας	73
2.3	Περιβαλλοντικές συνθήκες	73
2.4	Εγγύηση	73
3	Συναρμολόγηση	73
3.1	Επιτρεπόμενοι τοίχοι.....	73
4	Έλεγχος και συντήρηση	73
4.1	Προφίλ κυλίνδρου.....	73
4.2	Μεντεσέδες πόρτας.....	73
5	Καθαρισμός και φροντίδα.....	74
5.1	Επιφάνεια	74
5.2	Κλειδαριά.....	74
6	Δήλωση ισχύος.....	74



.....81

1 Πληροφορίες για αυτές τις οδηγίες

Αγαπητέ πελάτη, αγαπητή πελάτισσα, σας ευχαριστούμε που επιλέξατε ένα προϊόν ποιότητας της εταιρείας μας.

Οι παρούσες οδηγίες αποτελούν **Πρωτότυπο οδηγιών χρήσης** υπό την έννοια της οδηγίας ΕΚ 2006/42/ΕΚ. Παρακαλούμε διαβάστε και τηρείτε τις παρούσες οδηγίες. Εδώ θα βρείτε σημαντικές πληροφορίες για την τοποθέτηση, για τη λειτουργία και για τη σωστή περιποίηση / συντήρηση της πλαϊνής πόρτας γκαράζ, εξασφαλίζοντας έτσι πολυετή σωστή λειτουργία του προϊόντος.

Προσέχετε ιδιαίτερα όλες τις οδηγίες ασφαλείας και προειδοποίησης.

Φυλάξτε τις παρούσες οδηγίες με προσοχή.

1.1 Χρησιμοποιούμενες προειδοποιήσεις

ΠΡΟΣΟΧΗ
Επισημαίνει έναν κίνδυνο, ο οποίος μπορεί να οδηγήσει σε βλάβη ή καταστροφή του προϊόντος.

1.2 Χρησιμοποιούμενα σύμβολα

	Σημαντική υπόδειξη για την αποφυγή υλικών ζημιών
	Επιτρεπόμενη διάταξη ή ενέργεια
	Μη επιτρεπόμενη διάταξη ή ενέργεια
	Προαιρετικά εξαρτήματα
	Πόρτα ανοιχτή
	Δεν χρειάζεται συντήρηση
	Ελέγξτε

Απαγορεύεται η ανατύπωση του παρόντος εγγράφου, η χρήση και η διανομή του περιεχομένου του χωρίς ρητή άδεια. Οι παραβάτες υποχρεούνται σε αποζημίωση. Με την επιφύλαξη παντός δικαιώματος για την περίπτωση διπλώματος ευρεσιτεχνίας, υποδείγματος ή σχεδίου. Διατηρούμε το δικαίωμα για αλλαγές.



Αντιδιαρρηκτικό στοιχείο **RC 2** κατά
DIN EN 1627:2011

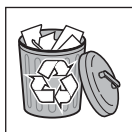

Απορρίψτε το εξάρτημα / συσκευασία

1.3 Χρησιμοποιούμενες συντημήσεις

OFF	Έτοιμο επίπεδο δαπέδου
RAM	Εξωτερικές διαστάσεις κάσας

2 Υποδείξεις ασφαλείας

2.1 Ενδεδειγμένη χρήση

Αυτή η πόρτα έχει κατασκευαστεί και προορίζεται μόνο για ιδιωτική χρήση σε γκαράζ. Μόνο η εξωτερική πλευρά επιτρέπεται να εκτίθεται σε καιρικά φαινόμενα.

2.2 Γενικές υποδείξεις ασφαλείας

- Τοποθετήστε όλες τις στερεώσεις που αναφέρονται στις οδηγίες τοποθέτησης.
- Προστατεύστε την πόρτα σας μέχρι την τοποθέτησή της καλύπτοντάς την με μεμβράνη και κολλητική ταινία, ώστε να αποφύγετε ζημιές. Προσέξτε ωστόσο οι κολλητικές ταινίες, κυρίως σε περίπτωση παρατεταμένης έκθεσης στον ήλιο, να μη αφήσουν υπολείμματα ή / και καταστρέψουν την επιστροφή.
- Προστατεύστε την πόρτα από οξέα και καυστικά μέσα.

2.3 Περιβαλλοντικές συνθήκες

Η πόρτα προορίζεται για τις παρακάτω συνθήκες λειτουργίας:

Θερμοκρασία:

- Εξωτερική πλευρά -40 °C έως +60 °C
- Εσωτερική πλευρά -20 °C έως +60 °C

Σχετική υγρασία αέρα: 20 % έως 90 %

2.4 Εγγύηση

Η μη τήρηση αυτών των πληροφοριών και των παρακάτω πληροφοριών απαλλάσσει κατασκευαστή από κάθε υποχρέωση αποζημίωσης.

3 Συναρμολόγηση

Για μια εύκολη και σωστή τοποθέτηση, ακολουθήστε πιστά τα βήματα εργασίας που περιγράφονται στο τμήμα εικόνων. Στην περιοχή κατωφλιού έχετε τις παρακάτω δυνατότητες:

Κατώφλι με βάθος μέσα στο έδαφος

Το προφίλ για έτοιμο δάπεδο εξαφανίζεται αργότερα μέσα στο δάπεδο:

Κατώφλι για έτοιμο δάπεδο

Ξεβιδώστε το προφίλ για έτοιμο δάπεδο και στερεώστε το προφίλ κατωφλιού πόρτας που το προμηθεύεται ο πελάτης.

3.1 Επιτρεπόμενοι τοίχοι

Η απαιτούμενη αντιδιαρρηκτική προστασία επιτυγχάνεται μόνο όταν οι γεινιάζοντες τοίχοι ανταποκρίνονται στις απαιτήσεις.

Περιβάλλοντες τοίχοι			
Κατηγορία αντίστασης του δομικού μέρους κατά DIN EN 1627 RC 2	από τοιχοποιία κατά DIN 1053-1		
	Πάχος τοίχου (χωρίς σοβά)	Κατηγορία αντοχής σε σύνθλιψη της πέτρας (DFK)	Ομάδα κονιάματος
	≥ 115 mm	≥ 12	ελάχ. MG II/DM
	από οπλισμένο σκυρόδεμα κατά DIN 1045		
	Ονομαστικό πάχος	Κατηγορία αντοχής	
	≥ 100 mm	≥ C 12 / 15	

4 Έλεγχος και συντήρηση

4.1 Προφίλ κυλίνδρου

ΠΡΟΣΟΧΗ
Λάδι στο προφίλ κυλίνδρου Η λειτουργία κλεισίματος του προφίλ κυλίνδρου μπορεί να επηρεαστεί από τη χρήση λαδιού. ▶ Μην χρησιμοποιείτε ποτέ λάδι στο προφίλ κυλίνδρου.

4.2 Μεντεσέδες πόρτας

Οι μεντεσέδες πόρτας δεν χρειάζονται συντήρηση.

ΠΡΟΣΟΧΗ
Λίπανση των μεντεσέδων πόρτας Αν λιπανθούν οι μεντεσέδες της πόρτας, προκαλούνται φθορές στην έδραση. ▶ Μην λιπαίνετε ποτέ τους μεντεσέδες.

5 Καθαρισμός και φροντίδα

5.1 Επιφάνεια

Για τον καθαρισμό και την περιποίηση αρκεί το καθαρό νερό. Σε πιο έντονη βρωμιά, χρησιμοποιείτε ζεστό νερό με ουδέτερα καθαριστικά που δεν έχουν λειαντικές ιδιότητες (οικιακά καθαριστικά, τιμή pH 7).

- ▶ Καθαρίζετε την επιφάνεια **τουλάχιστον κάθε 3 μήνες**, ώστε να διατηρηθούν οι ιδιότητες της επιφάνειας.

ΠΡΟΣΟΧΗ

Ζημιά από ξηρό καθάρισμα

Το ξηρό καθάρισμα προκαλεί ζημιές στην επιφάνεια.

- ▶ Μην καθαρίζετε σε καμία περίπτωση τις επιφάνειες χωρίς υγρό.
- ▶ Χρησιμοποιείτε μόνο απαλό πανί ή δέρμα για τα τζάμια.
- ▶ Ξεπλένετε τα σωματίδια ακαθαρσιών και βρωμιάς με καθαρό νερό πριν τη χρήση.

5.2 Κλειδαριά

Φροντίζετε την κλειδαριά και τον κύλινδρο της 1 έως 2 φορές ετησίως, ώστε η πόρτα να κλείνει πάντα εύκολα και αθόρυβα:

- ▶ Λιπαίνετε την πίσω πλευρά της κλειδαριάς με βαζελίνη.
- ▶ Ψεκάστε ειδικό μέσο περιποίησης για το προφίλ κυλίνδρου στο κανάλι κλεισίματος (θα το βρείτε σε ειδικά καταστήματα).

6 Δήλωση ισχύος

Δήλωση ισχύος βλ.:

www.hoermann.com/dop

Cuprins

A	Articole care se livrează împreună cu comanda	2
B	Unelte necesare la montaj	2
1	Referitor la această introducere	75
1.1	Avertismente folosite	75
1.2	Simboluri folosite	75
1.3	Prescurtări folosite	76
2	⚠ Măsuri de siguranță	76
2.1	Utilizare conform destinației	76
2.2	Măsuri generale de siguranță	76
2.3	Condiții de mediu	76
2.4	Garanție	76
3	Montaj	76
3.1	Perete admisibil	76
4	Verificare și Întreținere	76
4.1	Butuci	76
4.2	Balamale	76
5	Curățirea și îngrijirea	76
5.1	Suprafață	76
5.2	Broasca	77
6	Declarație de performanță	77



.....81

Transferul către terți a prezentului document cât și multiplicarea acestuia, comercializarea cât și dezvăluirea conținutului acestuia sunt interzise atât timp cât nu ați obținut o aprobare expresă în acest sens. Contravențiile vă vor obliga la plata de despăgubiri. Toate drepturile referitoare la înregistrarea brevetului, a modelului de utilitate sau a modelului industrial sunt rezervate. Ne rezervăm dreptul de a efectua modificări.

1 Referitor la această introducere

Mult stimat client,

ne bucurăm că ați ales un produs de înaltă calitate al firmei noastre.

Acestea sunt **instrucțiunile originale** în sensul Directivei CE 2006/42/CE. Vă rugăm să citiți și să respectați aceste instrucțiuni, deoarece acestea cuprind informații foarte importante cu privire la montaj, acționare cât și despre corecta îngrijire / întreținere a ușii adiacente de garaj, pentru a vă putea bucura de acest produs timp de mulți ani de acum încolo.

Respectați mai ales toate normele de protecție și avertismentele.

Păstrați aceste instrucțiuni cu grijă.

1.1 Avertismente folosite

ATENȚIE

Indică un pericol care poate duce la **avarierea sau distrugerea produsului.**

1.2 Simboluri folosite



indicații importante în vederea evitării daunelor materiale



dispunere și activitate permisă

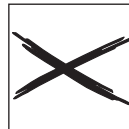

dispunere și activitate nepermisă

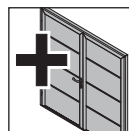

elemente constructive opționale

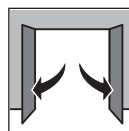

ușa deschisă



nu necesită întreținere



Verificarea



componentă **RC 2** antiefracțiune conform DIN EN 1627:2011

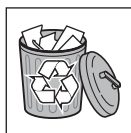

Neutralizarea elementului de construcție / a ambalajului

1.3 Prescurtări folosite

OFF nivelul pardoselei finite
RAM Dimensiune exterioară cadru

2 Măsuri de siguranță

2.1 Utilizare conform destinației

Această ușă este construită și prevăzută numai pentru o utilizare privată într-un garaj. Numai partea exterioară poate fi expusă la intemperii.

2.2 Măsuri generale de siguranță

- Strângeți toate elementele de fixare prezentate în instrucțiunile de construcție.
- Protejați ușa până la finalizarea lucrărilor de construcție prin acoperirea acesteia cu folie și bandă adezivă pentru a evita eventualele deteriorări. Cu toate acestea, aveți în vedere faptul că benzile adezive, mai ales după expunerea îndelungată la razele de soare, lasă urme respectiv pot să deterioreze vopseaua.
- Protejați ușa împotriva substanțelor agresive și corozive.

2.3 Condiții de mediu

Ușa este prevăzută numai pentru următoarele condiții de funcționare:

Temperatură:

- Latura exterioară -40 °C până la +60 °C
- Latura interioară -20 °C până la +60 °C

Umiditatea aerului relativă: 20 % până la 90 %

2.4 Garanție

Nerespectarea acestor recomandări și a următoarelor informații scutește producătorul de orice răspundere.

3 Montaj

Pentru o construire simplă și corectă executați cu atenție operațiile descrise în imagine.

În zona pragului aveți următoarele posibilități:

Prag cu pardoseală

Profilul distanțier pardoseală dispăre mai târziu în șapă.

Prag fără pardoseală

Deșurubați profilul distanțier pardoseală și fixați profilul pragului ușii.

3.1 Perete admisibil

Rezistența de efracția cerută este atinsă numai dacă pereții adiacenți îndeplinesc cerințele.

Peretele din apropiere			
Clasa de rezistență a piesei conform DIN EN 1627 RC 2	din zidărie conform DIN 1053-1		
	Grosime perete (fără tencuială)	Clasa de rezistență la presiune a pietrei (DFK)	Grup mortar
	≥ 115 mm	≥ 12	min. MG II / DM
	din beton armat conform DIN 1045		
	Grosime nominală	Clasă rezistență	
	≥ 100 mm	≥ C 12 / 15	

4 Verificare și Întreținere

4.1 Butuci

ATENȚIE
<p>Ulei în butuc</p> <p>Capacitatea de încuiere a butucului poate fi afectată prin utilizarea de ulei.</p> <p>► Nu ungeți niciodată butucul cu ulei.</p>

4.2 Balamale

Balamalele (șarnierele) nu necesită întreținere.

ATENȚIE
<p>Ungerea balamalelor</p> <p>În cazul în care balamalele (șarnierele) se ung, se uzează rulmentul.</p> <p>► Nu ungeți niciodată balamalele (șarnierele) cu ulei.</p>

5 Curățirea și Îngrijirea

5.1 Suprafață

Pentru curățire și îngrijire ajunge să folosiți apă simplă. În cazul unui grad mai ridicat de murdărire, se poate folosi apă caldă cu un detergent neutru, neabraziv (detergent pentru menaj cu valoarea pH-ului 7).

- Curățați suprafața la o dată la cel puțin 3 luni pentru a menține caracteristicile acesteia.

ATENȚIE
<p>Deteriorarea prin curățirea uscată</p> <p>Curățirea uscată deteriorează suprafața.</p> <ul style="list-style-type: none"> ► A nu se efectua niciodată o curățire uscată a suprafeței. ► Utilizați numai prosoape dintr-o stofă moale sau piele de căprioară pentru curățarea ferestrelor. ► Înainte de frecarea suprafeței se vor clăti particulele de murdărire și praf cu apă.

5.2 Broasca

Efectuați întreținerea broaștei și a butucului o dată sau de două ori pe an pentru ca ușa să se închidă întotdeauna ușor și fără zgomot:

- ▶ Ungeți partea posterioară a zăvorului broaștei cu vaselină.
- ▶ Turnați în canalul de închidere un produs de îngrijire special pentru butuci (se găsește în comerțul de specialitate).

6 Declarație de performanță

Declarație de performanță vezi:

www.hoermann.com/dop

Съдържание

A	Доставени артикули	2
B	Инструменти, необходими за монтажа на задвижването	2
1	За настоящата инструкция.....	78
1.1	Използвани предупреждения	78
1.2	Използвани символи	78
1.3	Използвани съкращения.....	79
2	⚠ Указания за безопасност.....	79
2.1	Употреба по предназначение	79
2.2	Общи указания за безопасност.....	79
2.3	Условия на околната среда.....	79
2.4	Отговорност	79
3	Монтаж	79
3.1	Допустими стени.....	79
4	Контрол и поддръжка	79
4.1	Профилиран патрон	79
4.2	Панти	79
5	Почистване и поддръжка	80
5.1	Повърхност	80
5.2	Брава	80
6	Декларация за експлоатационни показатели	80



.....81

Предаването и размножаването на този документ, използването и оповестяването на неговото съдържание са забранени, освен ако не е налице изрично разрешение за това. Нарушаването на тази забрана поражда задължение за обезщетение. Всички права за регистрация на патент, полезен модел или промишлен дизайн са запазени. Правото за нанасяне на промени се запазва.

1 За настоящата инструкция

Уважаеми клиенти,

Радостни сме от факта, че сте решили да закупите качествен продукт от нашия асортимент.

Тази инструкция е **оригинална инструкция** по смисъла на Директивата на ЕО 2006/42/ЕО. Моля, прочетете и вземете под внимание настоящата инструкция. В нея ще намерите важна информация относно безопасните монтаж и експлоатация и коректната поддръжка на допълнителната гаражна врата, за да се радвате на този продукт дълги години.

Обърнете особено внимание на всички указания за безопасност и предупреждения.

Съхранявайте грижливо настоящата инструкция!

1.1 Използвани предупреждения

ВНИМАНИЕ
Обозначава опасност, която може да доведе до повреждане или унищожаване на продукта .

1.2 Използвани символи



Важно указание за избягване на материални щети



Допустимо разположение или дейност

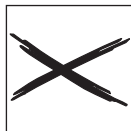

Недопустимо разположение или дейност

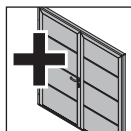

Елементи, предлагани като опция

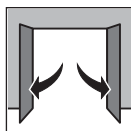

Отворена врата



Не се нуждае от поддръжка

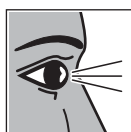

Проверете



компонент за защита срещу взлом **RC 2** съгласно DIN EN 1627:2011

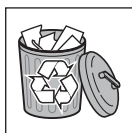

Отстранете елемента/опаковката

1.3 Използвани съкращения

OFF ниво готов под
RAM Външни размери на рамката

2 Указания за безопасност

2.1 Употреба по предназначение

Тази врата е конструирана и предвидена само за частно ползване в гараж. На атмосферни влияния може да бъде изложена само външната ѝ страна.

2.2 Общи указания за безопасност

- Монтирайте всички посочени в ръководството за монтаж крепежни елементи.
- Защитете Вашата врата до окончателното приключване на строителните работи като я покриете с фолио и облепите с тиксо, за да избегнете евентуални наранявания. Обърнете внимание обаче, че тиксот, най-вече при продължително излагане на слънце, оставя остатъци, респ. може да повреди покритието.
- Защитете вратата от агресивни и разяждащи средства.

2.3 Условия на околната среда

Вратата е предвидена за експлоатация в следните условия:

Температура:

- Външна страна –40 °C до +60 °C
- Вътрешна страна –20 °C до +60 °C

Относителна

влажност на въздуха: 20 % до 90 %

2.4 Отговорност

Несъблюдаването на тези указания, както и на представената по-долу информация, освобождава производителя от задължението за поемане на отговорност.

3 Монтаж

За лесен и правилен монтаж следвайте стриктно представените в частта с фигурите работни стъпки. В областта на прага имате следните възможности:

Праг с вграждане в пода

По-късно профилът за вграждане в пода изчезва в подовата настилка.

Праг без вграждане в пода

Развийте профила за вграждане в пода и фиксирайте на място прага.

3.1 Допустими стени

Изискваната защита срещу влизане с взлом се постига, само ако граничещите стени отговарят на изискванията.

Заобикалящи стени			
Клас устойчивост на строителния компонент съгласно DIN EN 1627 RC 2	от зидария съгласно DIN 1053-1		
	Дебелина на стената (без мазилка)	Клас якост на натиск на тухлите (DFK)	Група строителен разтвор
	≥ 115 мм	≥ 12	мин. MG II/DM
	от стоманобетон съгласно DIN 1045		
	Номинална дебелина	Клас якост	
	≥ 100 мм	≥ C 12 / 15	

4 Контрол и поддръжка

4.1 Профилиран патрон

ВНИМАНИЕ
Масло по профилирания патрон Ако се използва масло, затварящата функция на профилирания патрон може да бъде нарушена. ▶ Никога не използвайте масло за профилирания патрон.

4.2 Панти

Пантите (шарнирите) не се нуждаят от поддръжка.

ВНИМАНИЕ
Смазване на пантите В случай, че пантите (шарнирите) бъдат смазани, се износва окачването. ▶ Никога не смазвайте пантите (шарнирите).

5 Почистване и поддръжка

5.1 Повърхност

За почистване и поддържане е достатъчна чиста вода. При по-упорити замърсявания можете да използвате топла вода и неутрален почистващ препарат, който не надрасква повърхностите (домакински препарат, рН-стойност 7).

- ▶ Почиствайте повърхността **минимум веднъж на всеки 3 месеца**, за да запазите нейните качества.

ВНИМАНИЕ

Повреди при сухо чистене

Сухото почистване наранява повърхността.

- ▶ В никакъв случай не четете повърхностите на сухо.
- ▶ Използвайте само меки платнени кърпи или гюдерия.
- ▶ Преди да предприемете изтриване на вратата, отмийте замърсяванията и частиците прах с вода.

5.2 Брава

За да се затваря вратата винаги лесно и тихо, провеждайте поддръжка на бравата и патрона 1 до 2 пъти годишно:

- ▶ Смажете задната страна на езичето с вазелин.
- ▶ В канала на патрона впръскайте специален препарат за профилирани патрони (предлага се в търговската мрежа).

6 Декларация за експлоатационни показатели

Декларация за експлоатационни показатели виж:
www.hoermann.com/dop

1

1.1

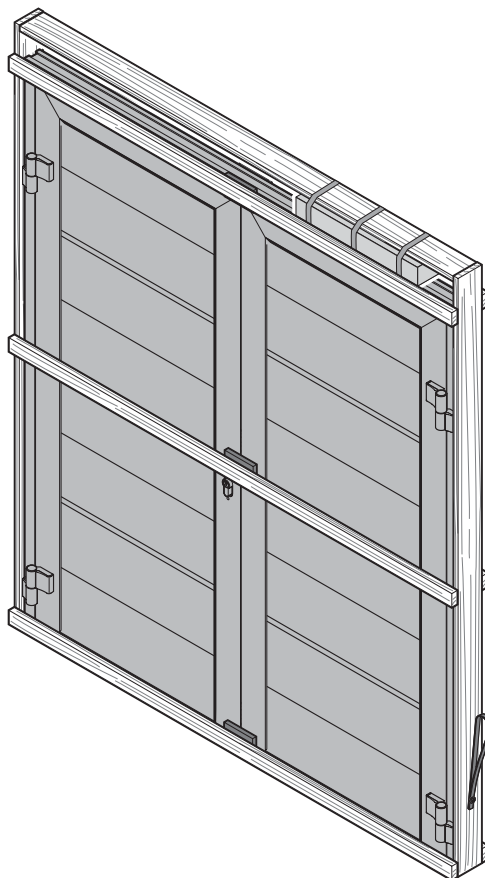

1

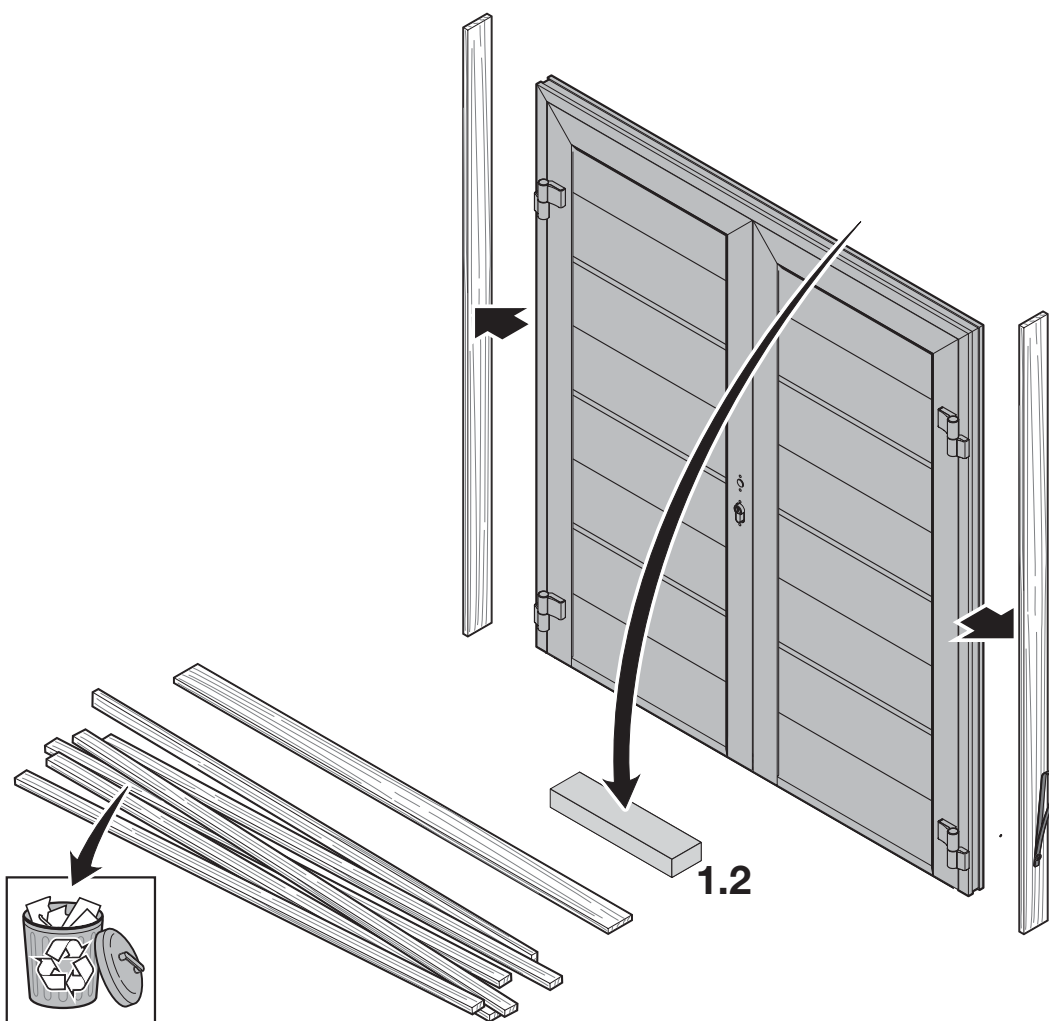

2

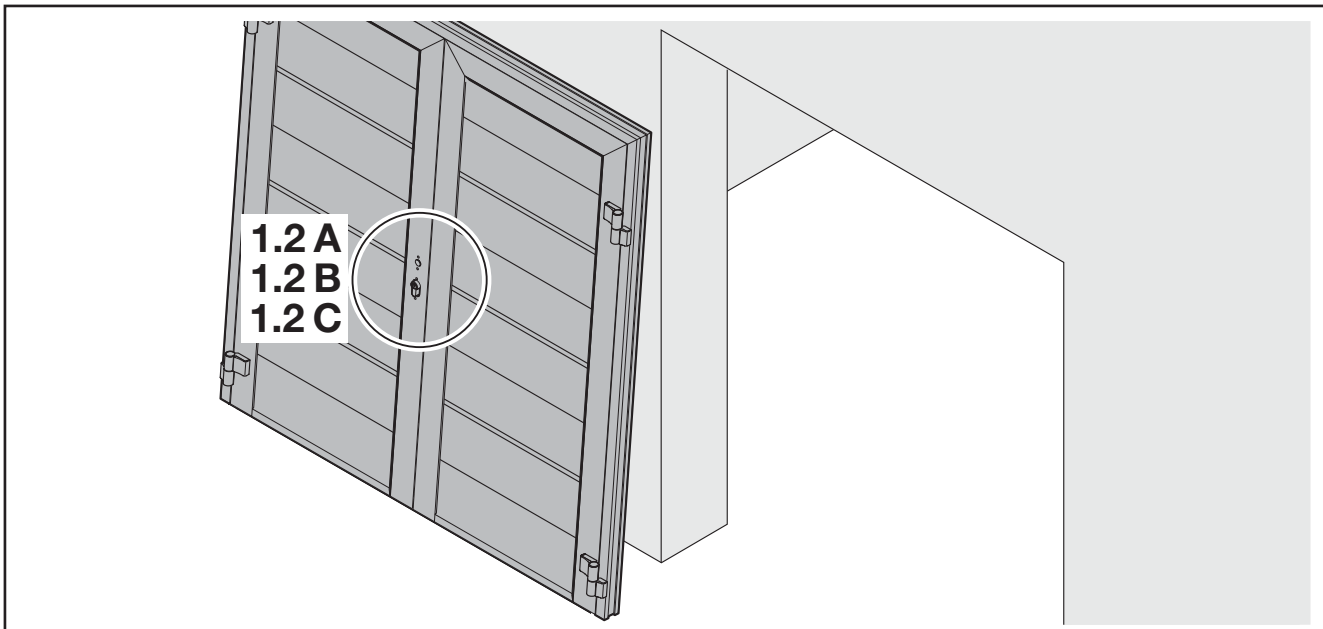

1.2 A

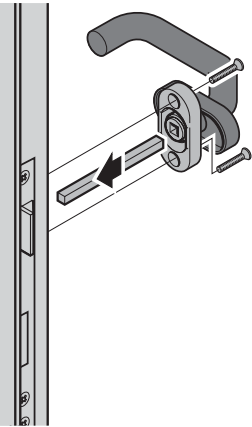

1.2 B

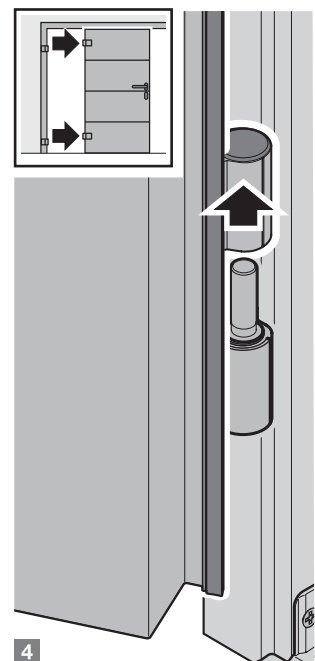
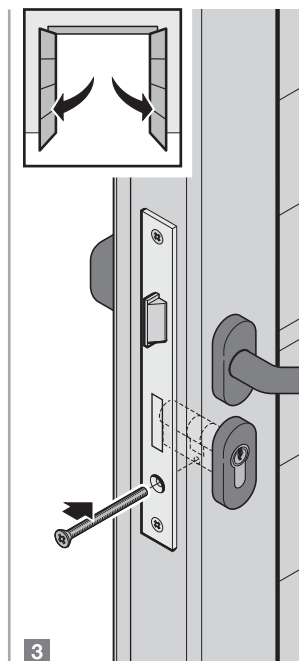
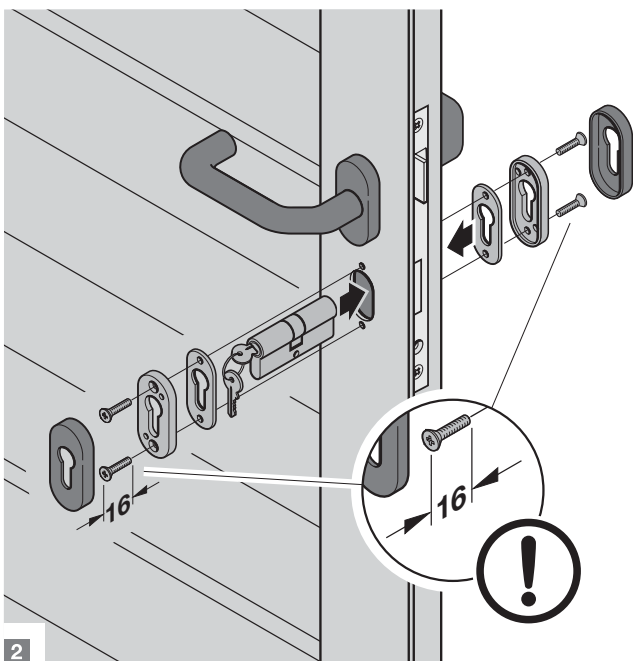
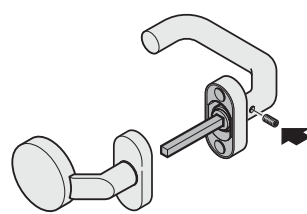
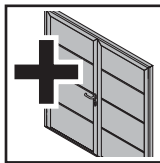
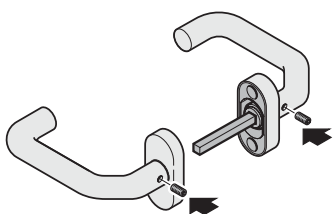
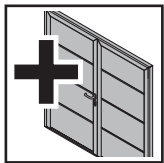
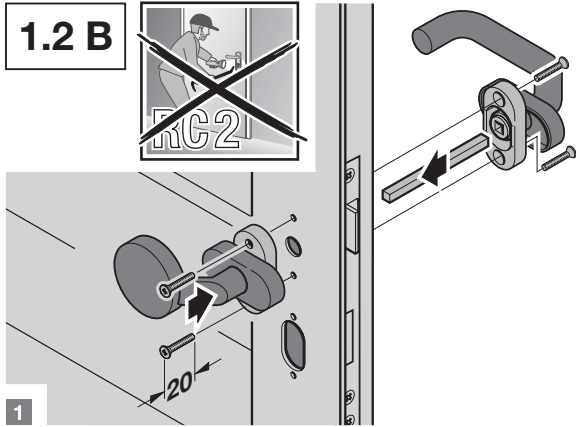

1.2 C

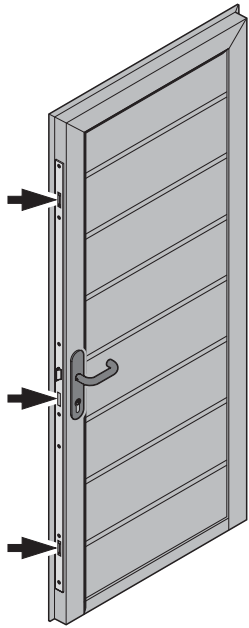
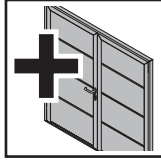

1

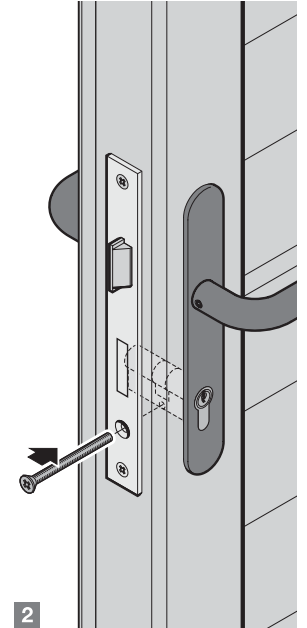
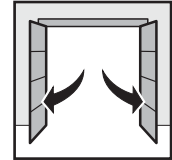
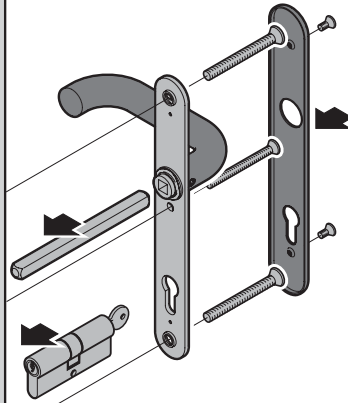
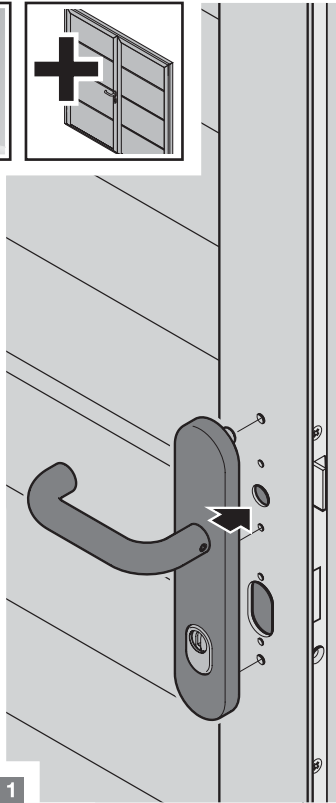

2

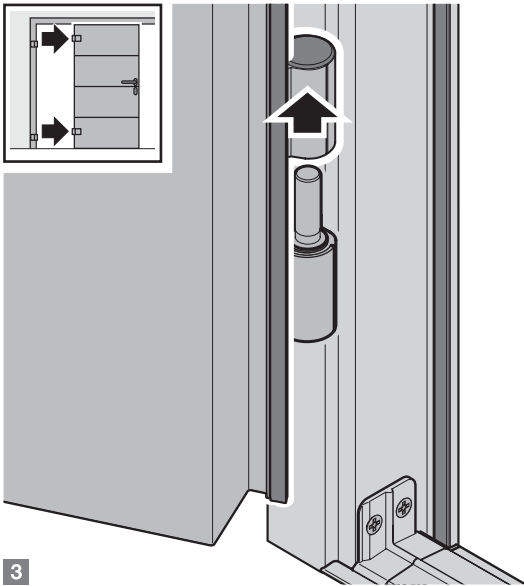
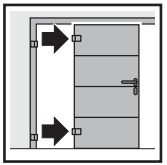

3

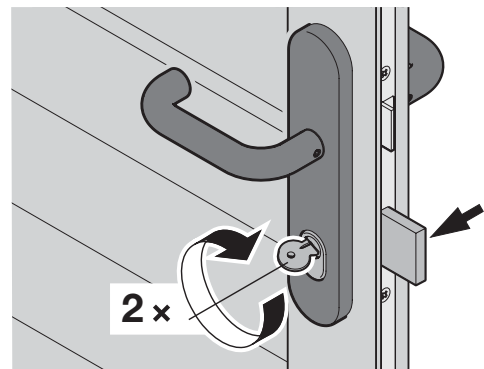
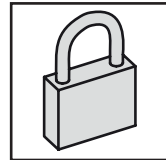
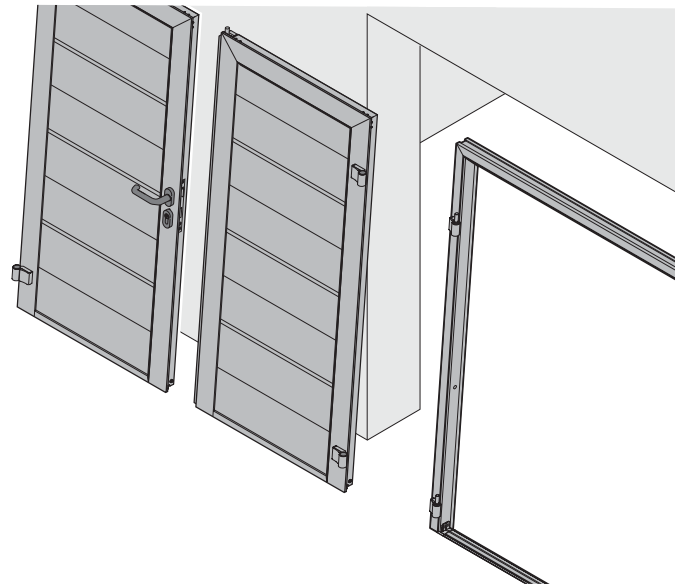

2

2.2
2.3
2.4

2.4

2.2
2.3
2.4

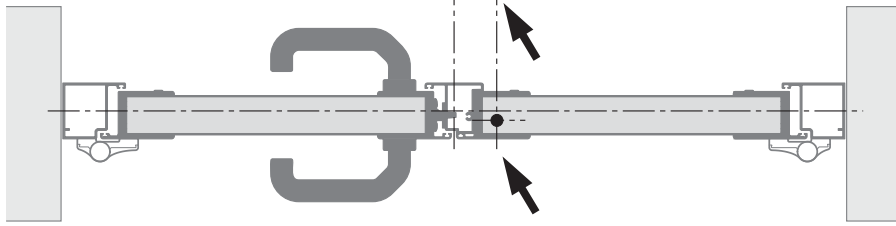
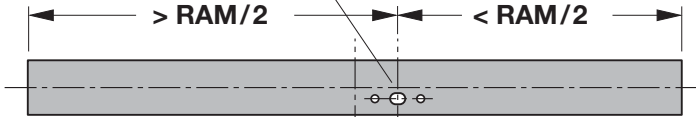

2.1 A

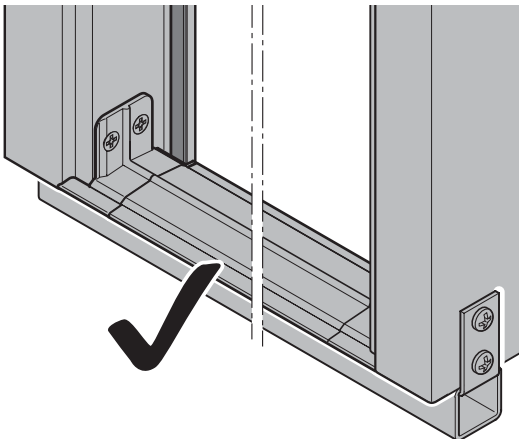
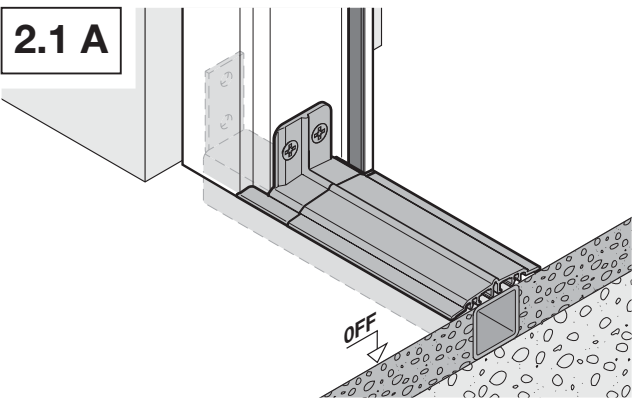

2.1 B

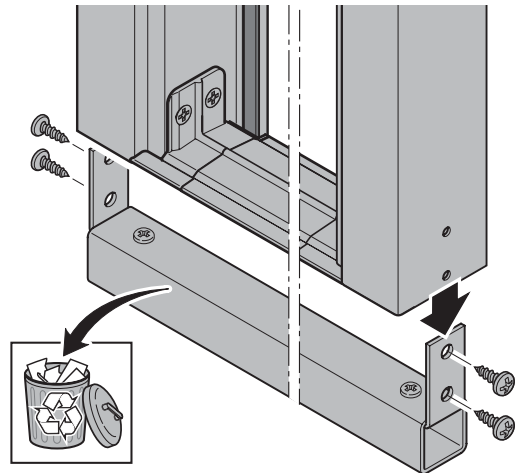
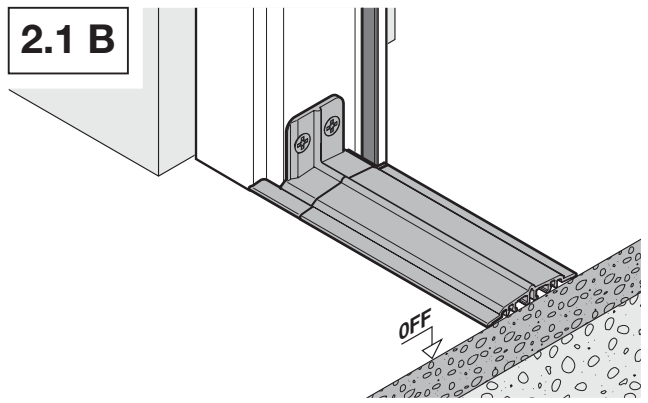

2.2

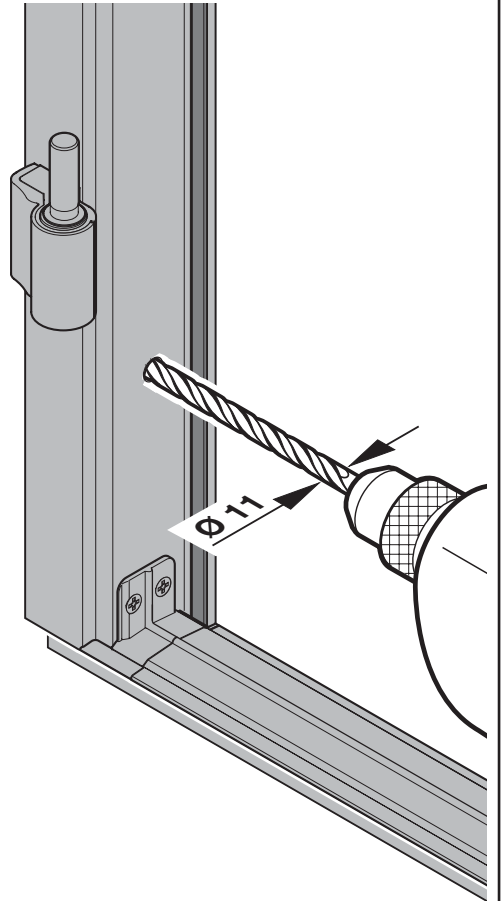
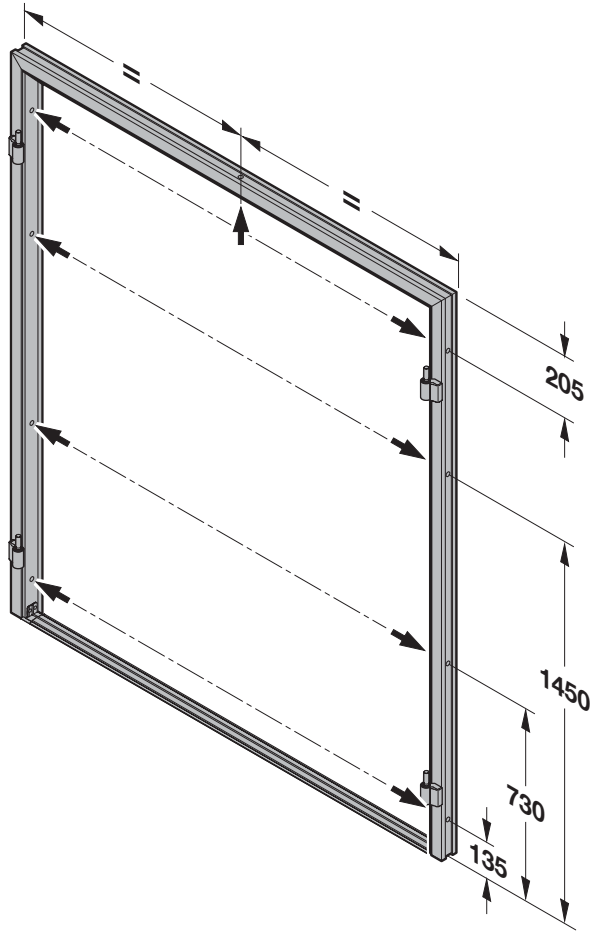

2.3

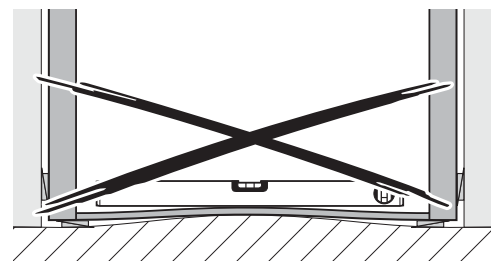
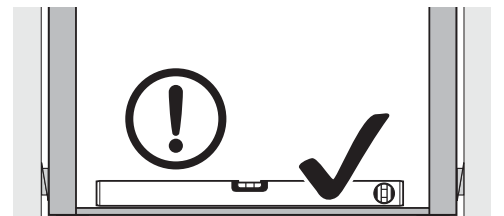
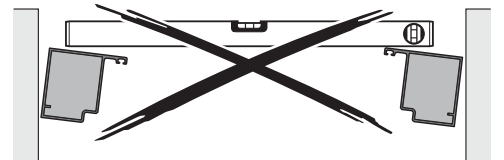
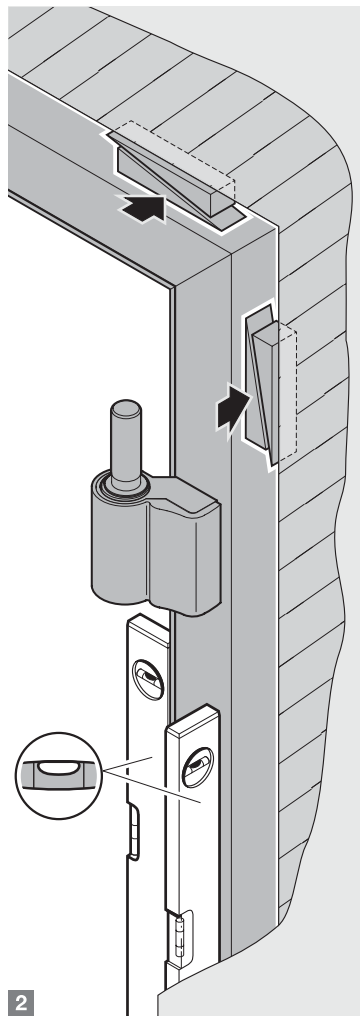
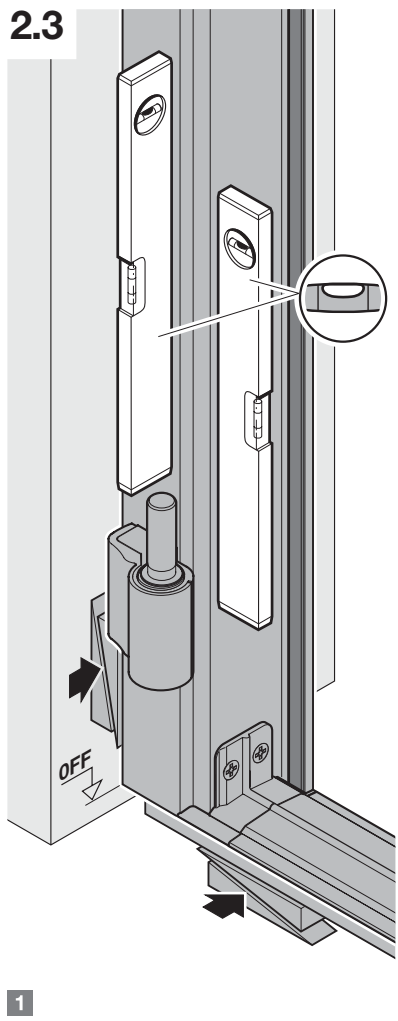

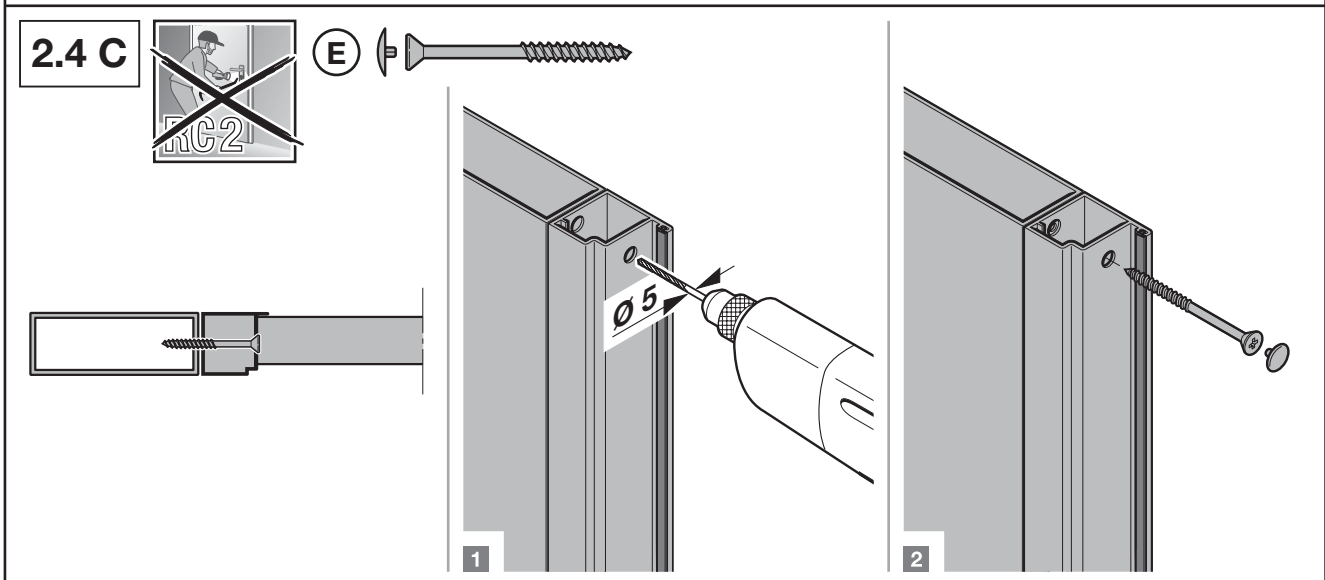
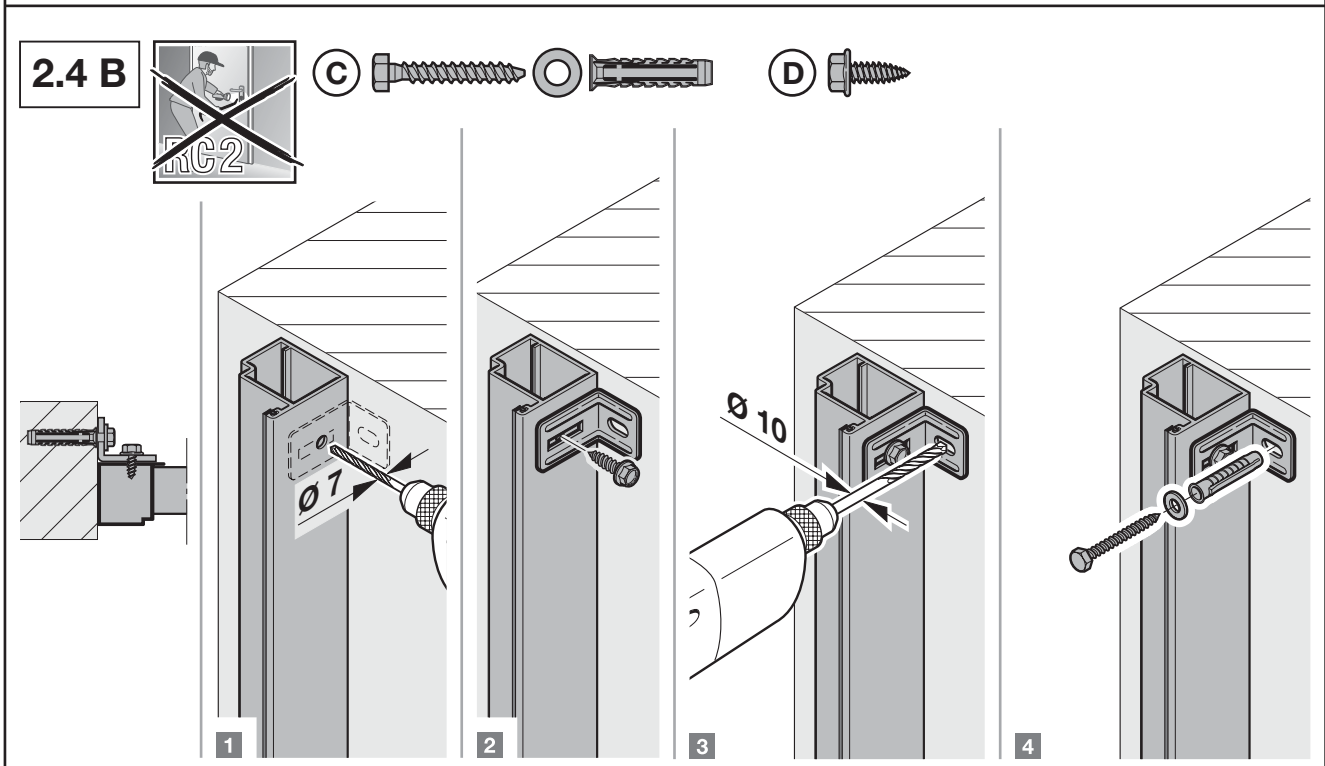
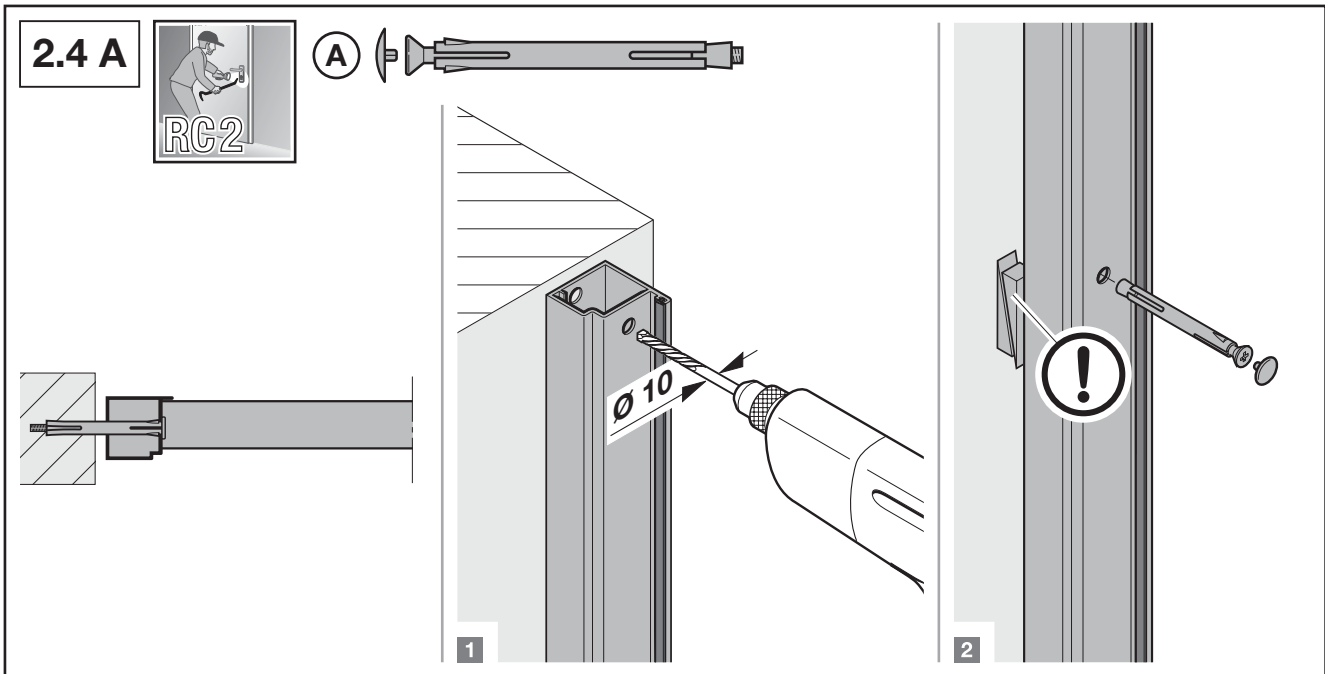

3

3.1

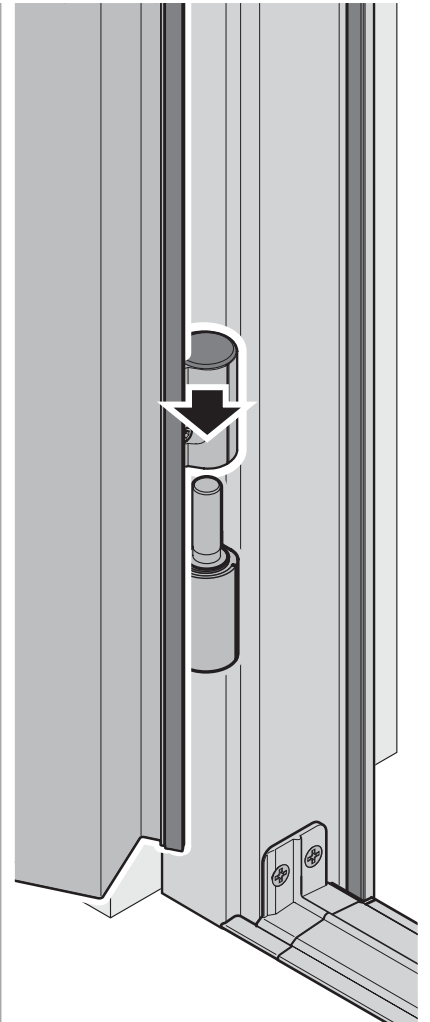
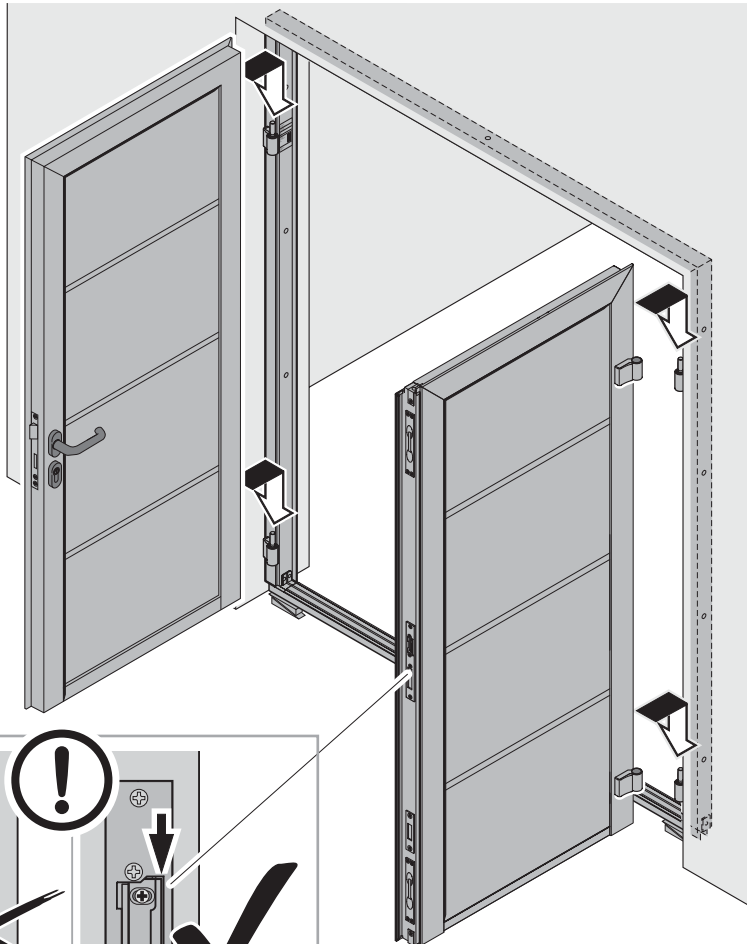
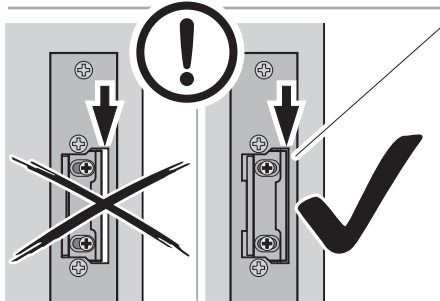

3.2

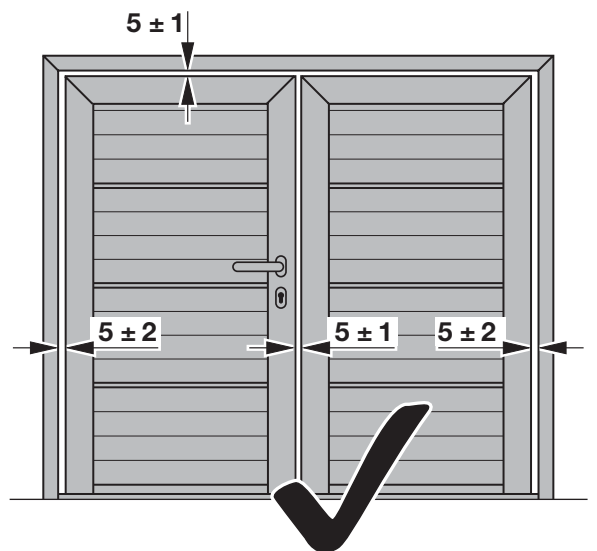
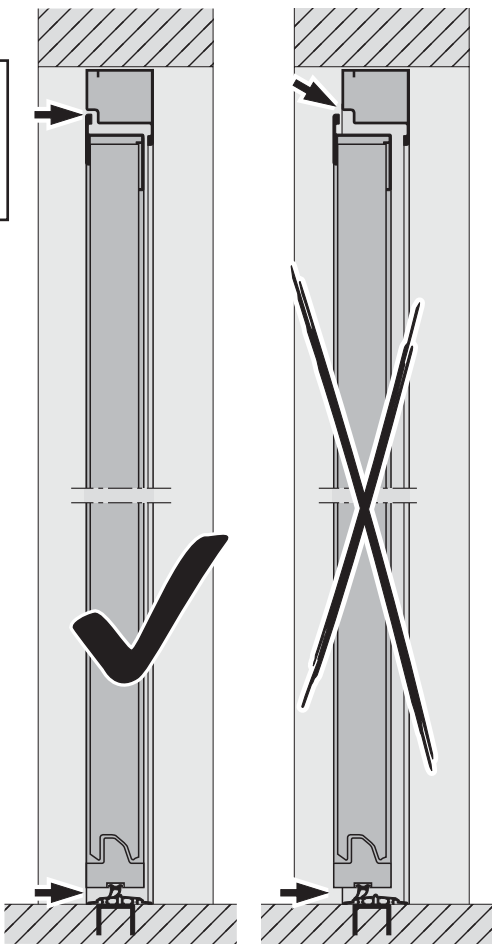
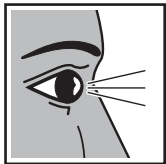

1

2

→ 4

4



A

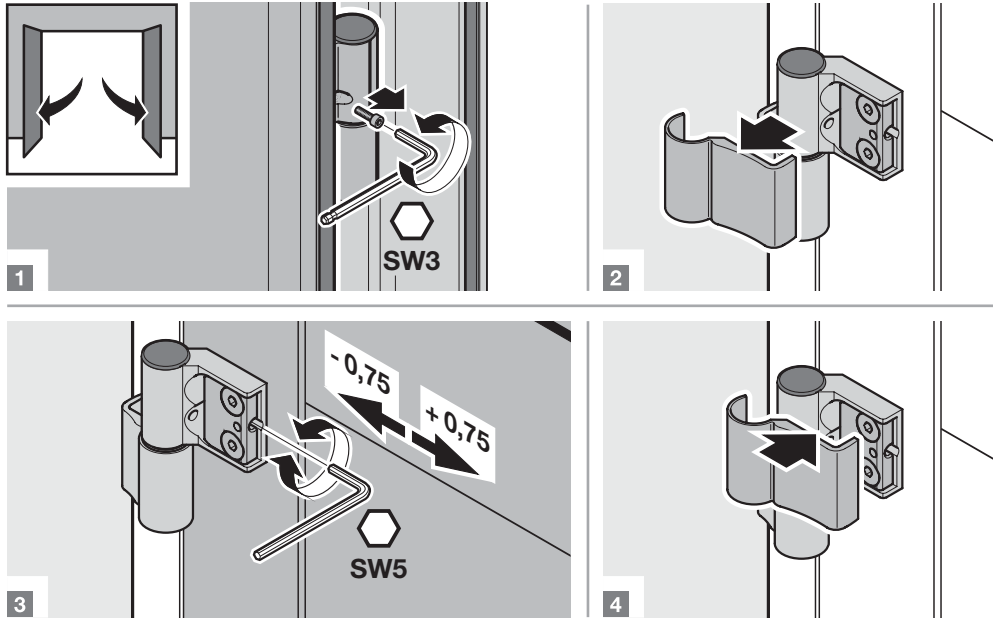
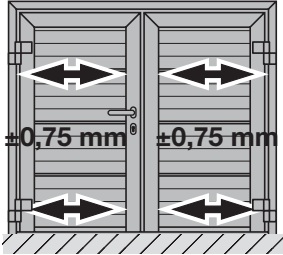

B

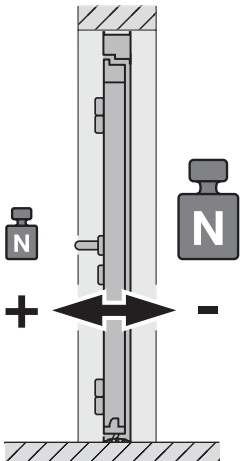

B1 ± 0,5 mm

B2 ± 0,75 mm

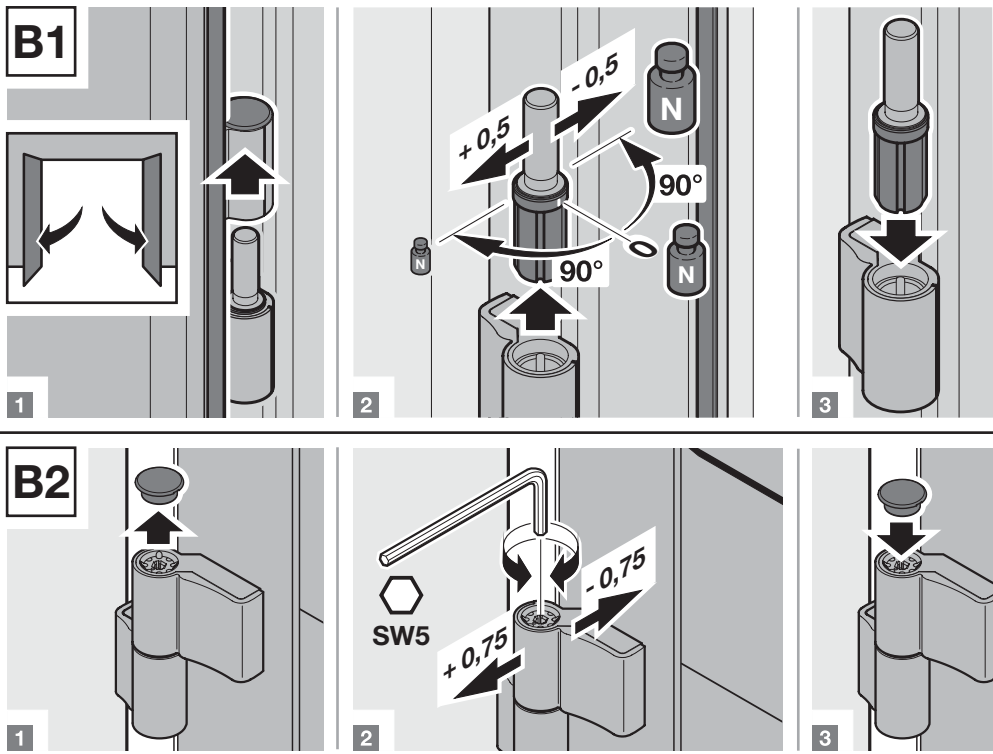

C

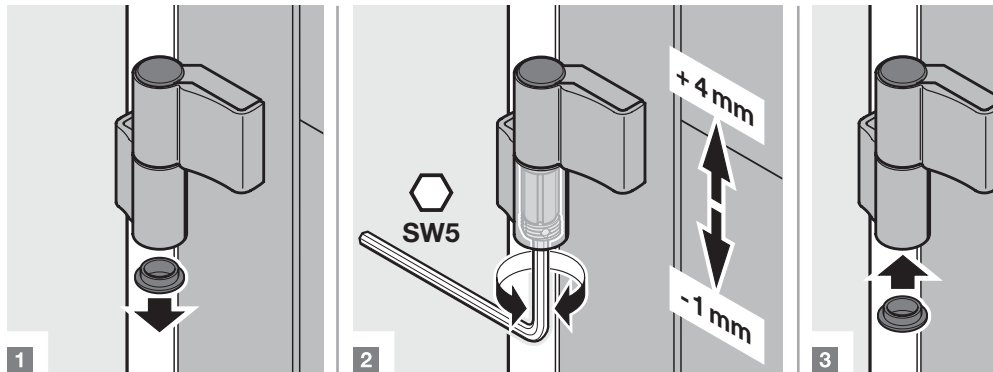
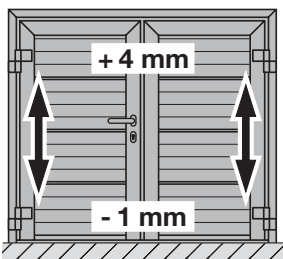

5

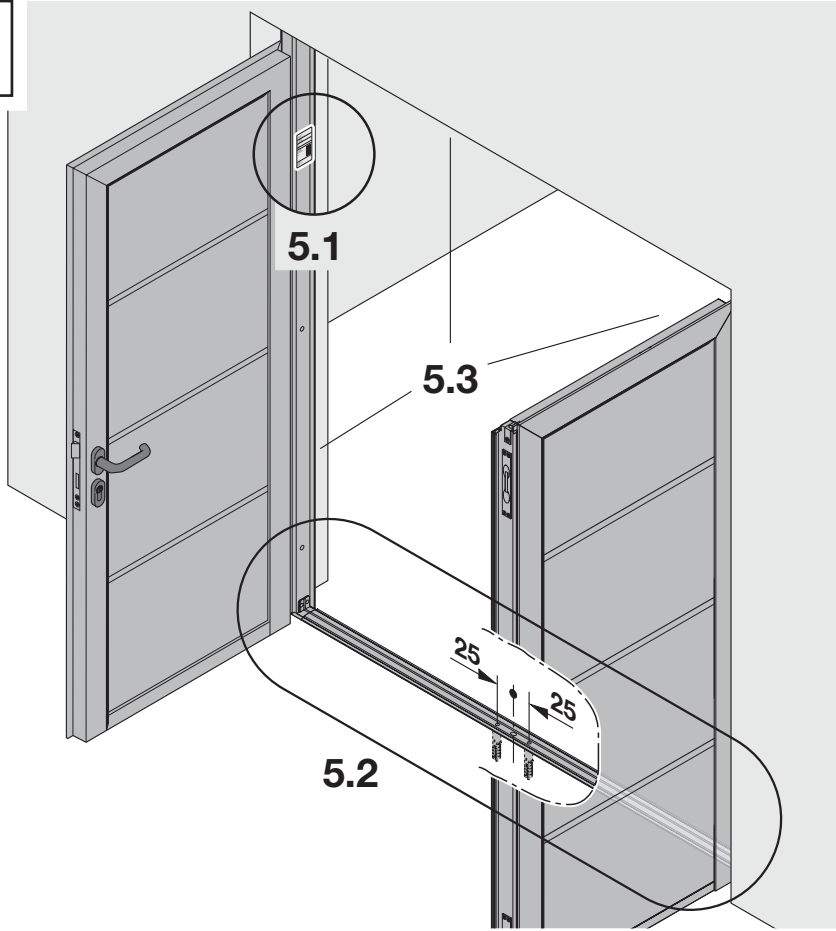

5.1

Auftrags-Nr:
Order No:
No. de fabrication:

Produkt-Nr:
Product No:
No. de produit:

Typ:
Type:

RAM:

Profil-Typ:
Profiltype:
Type de profil:

DIN:



Baujahr:
Produced in:
Année:

5.2

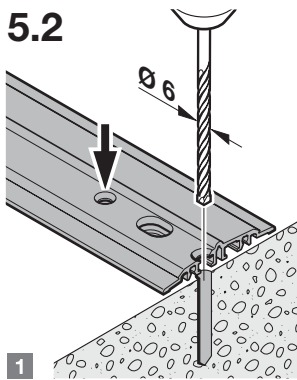

1

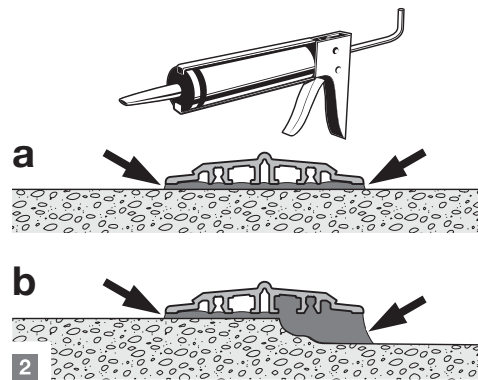

2

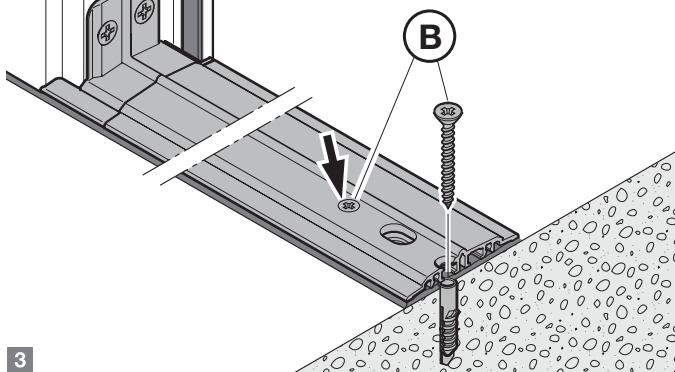
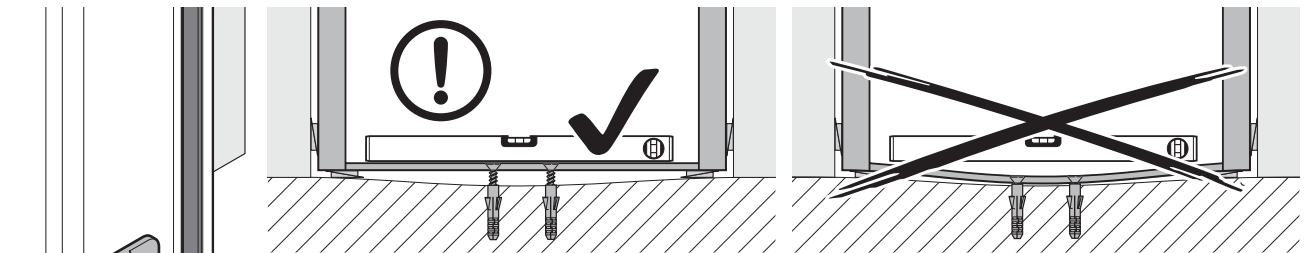
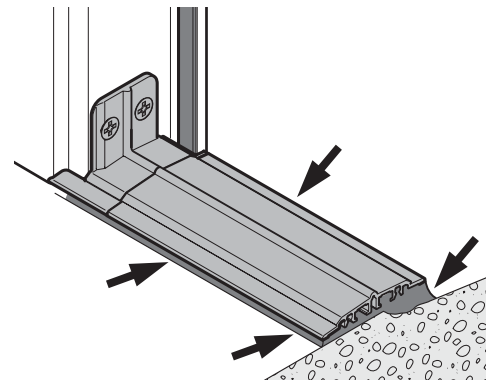

3

5.3

