

Гаражные секционные ворота строительной серии 40

Обзор запасных частей
действителен с 01.03.2017

HÖRMANN

Международные торговые представительства Hörmann



**Hörmann KG
Verkaufsgesellschaft**
Upheider Weg 94-98
D-33803 Steinhagen
Telefon +49 5204 915-0
Telefax +49 5204 915-277
Internet www.hoermann.com

Международные торговые представительства Hörmann

Партнёры компании Hörmann

Международные торговые представительства Hörmann

Hörmann Austria
A-5310 Mondsee
info@hoermann.at

Hörmann Danmark
DK-8920 Randers
info@hoermann.dk

Hörmann Hrvatska
HR-10000 Zagreb
info@hoermann.hr

Hörmann Malaysia
MAL-40150 Shah Alam,
Selangor
sales@hoermann.com.my

Hörmann Portugal
P-2710-297 Sintra
info@hoermann.pt

Hörmann Türkiye
TR-Istanbul 34788
Tasdelen-Ümraniye
info.ist@hoermann.com.tr

Hörmann Baltic
LT-14247 Vilnius r.
info@hoermann.lt

Hörmann Eesti
EST-76505 Saue
in:info.tll@hoermann.ee

Hörmann Hungária
H-2310 Szigetszentmiklós
info@hoermann.hu

Hörmann Maroc
MA-28810 Mohammedia
info@hoermann.ma

Hörmann Romania
RO-077040, Chiajna,
Județul Ilfov
info@hoermann.ro

Hörmann UK
GB-Leicestershire
LE67 4JW
info@hoermann.co.uk

Hörmann Belarus
BY-220125 Minsk
s.kobrynets.min@hoermann.by

Hörmann España
E-08228 Terrassa
info.cat@hoermann.es

Hörmann India
IND-Andhra Pradesh-500 015
info@shaktihoermann.com

Hörmann Mexico
MEX-66350
Santa Catarina
info@hoermann.com.mx

Hörmann Russia
RUS-196626
Sankt Petersburg
info@hoermann.ru

Hörmann Ukraine
UA-08300 Boryspil,
Kyivska Obl.
info@hoermann.com.ua

Hörmann Belgium
B-3700 Tongeren
info@hoermann.be

Hörmann Finland
FIN-02420 Jorvas
info@mesvac.fi

Hörmann Italia
I-38015 Lavis (Trento)
info@hoermann.it

Hörmann Middle East & Africa
UAE-Dubai
info.dxb@hoermann.com

Hörmann Schweiz
CH-4702 Oensingen
info@hoermann.ch

Hörmann Vietnam
VN-Bac Ninh Province
info.han@hoermann.vn

Hörmann Brasil
BR-05305 002 São Paulo SP
info.sao@hoermann.com.br

Hörmann Flexon
USA-Burgettstown,
PA 15021
info@hoermann-flexon.com

Hörmann Japan
JP-103-0 002 Tokyo
t.takasu.tok@hoermann.jp

Hörmann Nederland
NL-3771 MB Barneveld
info@hoermann.nl

Hörmann Serbia
SRB-11271 Beograd-Surčin
info@hoermann.rs

Hörmann Bulgaria
BG-1532 Sofia
info.sof@hoermann.bg

Hörmann France
F-89107 Sens
info@hoermann.fr

Hörmann Kazakhstan
KZ-050004 Almaty
info@hoermann.kz

Hörmann Norge
N-4640 Søgne
info@hoermann.no

Hörmann Slovenská republika
SK-903 01 Senec
info.bts@hoermann.com

Hörmann Česká republika
CZ-252 68 Středokluky
info@hoermann.cz

Hörmann Hellas
GR-19400 Koropi
info@hoermann.gr

Hörmann Korea
KR-Kyunggi-do 463-400
info@hoermann.co.kr

Hörmann Polska
PL-62-052 Komorniki
info@hoermann.pl

Hörmann Svenska
S-70369 Örebro
info@hoermann.se

Hörmann China
CN-100176 Beijing
info@hoermann.cn

Hörmann Hong Kong
HK-25 Westlands Road,
Quarry Bay
info@hoermann.com.hk

Hörmann LLC
USA-60538 Montgomery,
Illinois
info@hoermann.us

Подробную информацию о наших представительствах по реализации продукции и торговых представительствах Вы найдете в Интернете на сайте www.hoermann.com.

Партнёры компании Hörmann

Австралия
Азербайджан
Албания
Алжир
Аргентина
Армения

Бангладеш
Босния и Герцеговина
Грузия
Египет
Израиль
Индонезия

Ирландия
Исландия
Колумбия
Косово
Люксембург
Македония

Мальта
Молдавия
Монголия
Новая Зеландия
Перу
Словения

Таиланд
Тайвань
Тунис
Туркменистан
Узбекистан
Уругвай





Филиппины
Черногория
Чили

Цены в €. Авторские права защищены. Перепечатка, даже части материала, только с нашего разрешения. Оставляем за собой право на внесение технических изменений.









Содержание

Обозначение	Страница
■ Обзор моделей ворот	4
■ Обзор ворот со стандартной направляющей	9
■ Обзор ворот с высоковедущей направляющей	10
■ Обзор ворот с низковедущей направляющей	11
■ Обзор ворот с калиткой даты выпуска до 31.03.05	12
■ Обзор ворот с калиткой без порога даты выпуска с 01.03.2005	13
■ Обзор ворот с направляющей с пружинами растяжения	14
■ Обзор мотивов вставки Sunrise M10 – M50	15
■ Обзор мотивов вставки Sunrise L10 – L40	16
■ Обзор мотивов вставки Sunrise S10 – S60	17
■ Описание торсионных пружин	18
■ Обзор заводских табличек	19
■ 1. Одностенные секции ворот	21
■ 2. Двустенные секции ворот	24
■ 3. Секции ворот из алюминиевых трубчатых профилей	38
■ 4. Деревянные секции ворот	40
■ 5. Секции ворот с калиткой	44
■ 6. Принадлежности для секций ворот	66
■ 7. Фурнитура для секций ворот	89
■ 8. Направляющие	102
■ 9. Торсионно-пружинные валы	116
■ 10. Боковые двери NT 60	120
■ 11. Секции боковой двери NT 60	133
■ 12. Принадлежности для боковых дверей NT 60	141
■ 13. Фурнитура для дверей	147
■ 14. Общие принадлежности	165
■ 15. Надбавка к цене	176
■ Бланк заказа запчастей	192
■ Общие условия продажи и поставки (по состоянию на 1. 3. 2016)	193







Используемые символы

Символ	Описание
	Цена – по запросу
	Примите во внимание более долгие сроки поставки
	Изделия, цена которых отмечена точкой, имеются в запасе на складе завода и могут быть отправлены незамедлительно.
	Изделие было заменено







Обзор моделей ворот

Тип ворот	Характерные признаки	Период производства
LTE 42 	<p>Одностенные с S-гофром, с оттиском Woodgrain с полиэстеровым грунтовочным покрытием цвета по образцу RAL 9016</p> <p>Высота секции (мм): 468, 475, 479, 488, 500, 520, 525, 531, 550, 562</p> <p>Расстояние между гофрами (мм): 117, 119, 120, 122, 125, 130, 131, 133, 138, 141</p> <p>Секции высотой 375 мм больше не поставляются, вместо них используйте секции ворот LPU 42</p>	<p>01.06.1999 –</p> <p>до 29.02.2008</p>
LTE 42 (ETE 42, EcoClassic) 	<p>Одностенные с M-гофром, с оттиском Woodgrain с полиэстеровым грунтовочным покрытием цвета по образцу RAL 9016</p> <p>Высота секции (мм): 468, 475, 479, 488, 500, 520, 525, 531, 550, 562</p> <p>Расстояние между гофрами (мм): 234, 237, 239, 244, 250, 260, 262, 265, 275, 281</p>	<p>01.09.1999 –</p>
LTE 42 	<p>Одностенные с M-кассетой (650 мм), с оттиском Woodgrain, с полиэстеровым грунтовочным покрытием цвета по образцу RAL 9016</p> <p>Высота секции (мм): 468, 475, 479, 488, 500, 520, 525, 531, 550, 562</p> <p>Секции ворот больше не поставляются, вместо них используйте секции ворот LPU 42</p>	<p>01.06.1999 – 28.02.2011</p>
LTE 42 (ETE 42, EcoClassic) 	<p>Одностенные с S-кассетой (425 мм), с оттиском Woodgrain, с полиэстеровым грунтовочным покрытием цвета по образцу RAL 9016</p> <p>Высота секции (мм): 468, 475, 479, 488, 500, 520, 525, 531, 550, 562</p>	<p>01.06.1999 –</p>
EPU 42 (EcoTherm) 	<p>Двустенные, 42 / 20 мм с M-гофром, Woodgrain с полиэстеровым грунтовочным покрытием цвета по образцу RAL 9016 или RAL по выбору</p> <p>Высота секции (мм): 500, 531, 562</p> <p>Расстояние между гофрами (мм): 250, 265, 281</p>	<p>01.09.1999 – 30.06.2014</p>
EPU 42 (EcoTherm) 	<p>Двустенные, 42 / 20 мм с M-гофром, Woodgrain с полиэстеровым грунтовочным покрытием цвета по образцу RAL 9016 или RAL по выбору</p> <p>Высота секции (мм): 468, 475, 479, 488, 520, 525, 550</p> <p>Расстояние между гофрами (мм): 234, 237, 239, 244, 260, 262, 275</p> <p>Секции ворот больше не поставляются, вместо них используйте секции ворот LPU 42</p>	<p>01.09.1999 – 30.06.2014</p>
EPU 42 	<p>Двустенные, 42 / 20 мм с M-гофром, Decograin с синтетическим пленочным покрытием под дерево Golden Oak</p> <p>Высота секции (мм): 500, 531, 562</p> <p>Расстояние между гофрами (мм): 250, 265, 281</p> <p>Секции ворот больше не поставляются, вместо них используйте секции ворот LPU 42</p>	<p>01.03.2005 – 29.02.2008</p>
EPU 42 	<p>Двустенные, 42/20 мм с L-гофром, Silkgrain с полиэстеровым грунтовочным покрытием цвета по образцу RAL 9016 или RAL по выбору</p> <p>Высота секции (мм): 468, 475, 500, 531, 562</p> <p>Секции ворот больше не поставляются, вместо них используйте секции ворот LPU 42</p>	<p>01.03.2006 – 30.06.2008</p>









Обзор моделей ворот

Тип ворот	Характерные признаки	Период производства
EPU 42 (EcoTherm) 	<p>Двустенные, 42 / 20 мм с S-кассетой (425 мм) с оттиском Woodgrain с полиэстеровым грунтовочным покрытием цвета по образцу RAL 9016 или RAL по выбору</p> <p>Высота секции (мм): 468, 475, 479, 488, 500, 520, 525, 531, 550, 562</p> <p>Секции ворот больше не поставляются, вместо них используйте секции ворот LPU 42</p>	01.09.1999 – 30.06.2014
EPU 42 	<p>Двустенные, 42 / 20 мм с S-кассетой (425 мм) с синтетическим пленочным покрытием под дерево Golden Oak, Mahagoni</p> <p>Высота секции (мм): 500, 531, 562</p> <p>Расстояние между гофрами (мм): 250, 265, 281</p> <p>Секции ворот больше не поставляются, вместо них используйте секции ворот LPU 42</p> <p>Отделка под дерево Mahagoni больше не поставляется</p>	06.06.2005 – 30.06.2008 Mahagoni 01.03.2006 – 30.06.2008
LPU 42 	<p>Двустенные, 42 мм с S-гофром, с оттиском Woodgrain с полиэстеровым грунтовочным покрытием цвета по образцу RAL 9016 или RAL по выбору</p> <p>Высота секции (мм): 375, 468, 475, 479, 488, 500, 520, 525, 531, 550, 562</p> <p>Расстояние между гофрами (мм): 125, 117, 119, 120, 122, 125, 130, 131, 133, 138, 141</p>	01.06.1999 –
LPU 42 	<p>Двустенные, 42 мм с S-гофром, Silkgrain с полиэстеровым грунтовочным покрытием цвета по образцу RAL 9016 или RAL по выбору</p> <p>Высота секции (мм): 468, 475, 488, 500, 520, 531, 550, 562</p> <p>Расстояние между гофрами (мм): 117, 119, 122, 125, 130, 133, 138, 141</p> <p>Секции ворот больше не поставляются, вместо них используйте секции ворот LPU 42 с M-гофром</p>	01.03.2005 – 28.02.2013
LPU 42 	<p>Двустенные, 42 мм с M-гофром, Micrograin с полиэстеровым грунтовочным покрытием цвета по образцу RAL 9016 или RAL по выбору</p> <p>Высота секции (мм): 468, 475, 488, 500, 520, 531, 550, 562</p> <p>Расстояние между гофрами (мм): 234, 237, 244, 250, 260, 265, 275, 281</p>	01.03.2005 –
LPU 42 	<p>Двустенные, 42 мм с M-гофром, с оттиском Woodgrain с полиэстеровым грунтовочным покрытием цвета по образцу RAL 9016 или RAL по выбору</p> <p>Высота секции (мм): 468, 475, 479, 488, 500, 520, 525, 531, 550, 562</p> <p>Расстояние между гофрами (мм): 234, 237, 239, 244, 250, 260, 262, 265, 275, 281</p>	01.03.2005 –
LPU 42 	<p>Двустенные, 42 мм с M-гофром, Silkgrain с полиэстеровым грунтовочным покрытием цвета по образцу RAL 9016 или RAL по выбору</p> <p>Высота секции (мм): 468, 475, 488, 500, 520, 531, 550, 562</p> <p>Расстояние между гофрами (мм): 234, 237, 244, 250, 260, 265, 275, 281</p>	01.03.2005 – 28.02.2013 01.07.2014 –





Обзор моделей ворот

Тип ворот	Характерные признаки	Период производства
LPU 42 	<p>Двустенные, 42 мм с М-гофром, Decograin с синтетическим пленочным покрытием под дерево Golden Oak, Dark Oak, Night Oak, Rosewood, Mahagoni, Titan Metallic или Winchester Oak</p> <p>Высота секции (мм): 468, 475, 488, 500, 520, 531, 550, 562 Расстояние между гофрами (мм): 234, 237, 244, 250, 260, 265, 275, 281</p> <p>Отделка под дерево Mahagoni больше не поставляется Секции ворот LPU 40 цвета Titan Metallic больше не поставляются – вместо них используйте цвет Titan Metallic CH 703</p>	<p>01.03.2006 –</p> <p>Mahagoni 01.03.2006 – 29.02.2008 Titan Metallic 01.03.2006 – 30.06.2013</p>
LPU 42 	<p>Двустенные, 42 мм с М-гофром, New Silkgrain с полиэстеровым грунтовочным покрытием цвета по образцу RAL 9016, Titan или RAL по выбору</p> <p>Высота секции (мм): 468, 475, 488, 500, 520, 531, 550, 562 Расстояние между гофрами (мм): 234, 237, 244, 250, 260, 265, 275, 281</p>	01.03.2013 – 30.06.2014
LPU 42 	<p>Двустенные, 42 мм с М-гофром, Sandgrain с полиэстеровым грунтовочным покрытием цвета по образцу RAL 9016, RAL 8028, RAL 7016, RAL 9006</p> <p>Высота секции (мм): 468, 475, 488, 500, 520, 531, 550, 562 Расстояние между гофрами (мм): 234, 237, 244, 250, 260, 265, 275, 281</p>	01.07.2014 –
LPU 42 	<p>Двустенные, 42 мм с L-гофром, New Silkgrain с полиэстеровым грунтовочным покрытием цвета по образцу RAL 9016, Titan</p> <p>Высота секции (мм): 468, 475, 488, 500, 520, 531, 550, 562 Расстояние между гофрами (мм): 234, 237, 244, 250, 260, 265, 275, 281</p>	01.03.2013 – 30.06.2014
LPU 42 	<p>Двустенные, 42 мм с L-гофром, Sandgrain с полиэстеровым грунтовочным покрытием цвета по образцу RAL 9016, RAL 8028, RAL 7016, RAL 9006</p> <p>Высота секции (мм): 468, 475, 488, 500, 520, 531, 550, 562 Расстояние между гофрами (мм): 234, 237, 244, 250, 260, 265, 275, 281</p>	01.07.2014 –
LPU 42 	<p>Двустенные, 42 мм с L-гофром с оттиском Woodgrain с полиэстеровым грунтовочным покрытием цвета по образцу RAL 9016 или RAL по выбору</p> <p>Высота секции (мм): 468, 475, 479, 488, 500, 520, 525, 531, 550, 562</p>	01.06.1999 – 30.06.2014
LPU 42 	<p>Двустенные, 42 мм с L-гофром, Silkgrain с полиэстеровым грунтовочным покрытием цвета по образцу RAL 9016 или RAL по выбору</p> <p>Высота секции (мм): 468, 475, 488, 500, 520, 531, 550, 562</p>	<p>01.03.2003 – 01.03.2013 01.07.2014 –</p>

Обзор моделей ворот

Тип ворот	Характерные признаки	Период производства
LPU 42 	Двустенные, 42 мм с L-гофром, Decograin с синтетическим пленочным покрытием Titan Metallic Высота секции (мм): 468, 475, 488, 500, 520, 531, 550, 562 Секции ворот больше не поставляются – вместо них используйте секции ворот LPU 42 цвета Titan Metallic CH 703	01.02.2008 – 30.06.2013
LPU 42 	Двустенные, 42 мм с L-гофром, Decograin с синтетическим пленочным покрытием Golden Oak, Dark Oak, Night Oak, Rosewood, Titan Metallic CH703, Winchester Oak Высота секции (мм): 468, 475, 488, 500, 520, 531, 550, 562	01.07.2014 –
LPU 42 	Двустенные, 42 мм, с L-гофром (без гофра), Micrograin с полиэстеровым грунтовочным покрытием цвета по образцу RAL 9016 или RAL по выбору Высота секции (мм): 468, 475, 488, 500, 520, 531, 550, 562	01.02.2008 –
LPU 42 	Двустенные, 42 мм с D-гофром, Silkgrain с полиэстеровым грунтовочным покрытием цвета по образцу RAL 9016 или RAL по выбору Высота секции (мм): 468, 475, 488, 500, 520, 531, 550, 562	01.07.2015 –
LPU 42 	Двустенные, 42 мм с T-гофром, Silkgrain с полиэстеровым грунтовочным покрытием цвета по образцу RAL 9016 или RAL по выбору Высота секции (мм): 468, 475, 488, 500, 520, 531, 550, 562	01.07.2015 –
LPU 42 	Двустенные, 42 мм с S-кассетой (425 мм) с оттиском Woodgrain с полиэстеровым грунтовочным покрытием цвета по образцу RAL 9016 или RAL по выбору Высота секции (мм): 468, 475, 479, 488, 500, 520, 525, 531, 550, 562	01.03.2011 –
LPU 42 	Двустенные, 42 мм с S-кассетой (425 мм), Decograin с синтетическим пленочным покрытием под дерево Golden Oak, Dark Oak, Night Oak, Rosewood, Winchester Oak Высота секции (мм): 468, 475, 500, 531 562	01.03.2008 – 01.03.2006 – 30.06.2014
LPU 42 	Двустенные, 42 мм с M-кассетой (650 мм) с оттиском Woodgrain с полиэстеровым грунтовочным покрытием цвета по образцу RAL 9016 или RAL по выбору Высота секции (мм): 468, 475, 479, 488, 500, 520, 525, 531, 550, 562	01.06.1999 – 28.02.2011
LPU 42 	Двустенные, 42 мм с L-кассетой (1034 мм) с оттиском Woodgrain с полиэстеровым грунтовочным покрытием цвета по образцу RAL 9016 или RAL по выбору Высота секции (мм): 500, 531, 562	01.03.2003 – 28.02.2011

Обзор моделей ворот

Тип ворот	Характерные признаки	Период производства
LTH 42 	Северная ель, с S-гофром Пихта Hemlock, с S-гофром Поверхность с грунтовочным покрытием белого цвета, импрегнирована лаком для дерева, цвет серого агата, эбеновое дерево, цвет извести, сосна, нордический красный, палисандр, цвет хвои, тик Высота секции (мм): 375, 468, 475, 479, 500, 525, 531, 550, 562 Расстояние между гофрами (мм): 125, 117, 119, 120, 125, 131, 133, 138, 141	01.06.1999 – 01.01.2002 –
LTH 42 	Северная ель, с M-гофром Пихта Hemlock, с M-гофром Поверхность с грунтовочным покрытием белого цвета, импрегнирована лаком для дерева, цвет серого агата, эбеновое дерево, цвет извести, сосна, нордический красный, палисандр, цвет хвои, тик Высота секции (мм): 468, 475, 479, 500, 525, 531, 550, 562 Расстояние между гофрами (мм): 234, 237, 239, 250, 262, 265, 275, 281	01.07.2011 – 01.07.2011 –
LTH 42 	Северная ель, с L-гофром Пихта Hemlock, с L-гофром Поверхность с грунтовочным покрытием белого цвета, импрегнирована лаком для дерева, цвет серого агата, эбеновое дерево, цвет извести, сосна, нордический красный, палисандр, цвет хвои, тик Высота секции (мм): 468, 475, 479, 500, 525, 531, 550, 562	01.07.2011 – 01.07.2011 –
LTH 42 	Северная ель, с V-кассетой Пихта Hemlock, массивная древесина натурального цвета, с V-кассетой Пихта Hemlock, массивная древесина белого цвета, с V-кассетой Поверхность с грунтовочным покрытием белого цвета, импрегнирована лаком для дерева, цвет серого агата, эбеновое дерево, цвет извести, сосна, нордический красный, палисандр, цвет хвои, тик	01.06.1999 –
LTH 42 	Северная ель, с мотивом Пихта Hemlock, с мотивом Поверхность с грунтовочным покрытием белого цвета, импрегнирована лаком для дерева, цвет серого агата, эбеновое дерево, цвет извести, сосна, нордический красный, палисандр, цвет хвои, тик Высота секции (мм): 468, 475, 479, 500, 525, 531, 550, 562	01.06.1999 – 01.01.2002 –

Обзор ворот со стандартной направляющей

Стандартная направляющая со следованием по потолочному перекрытию, по запросу

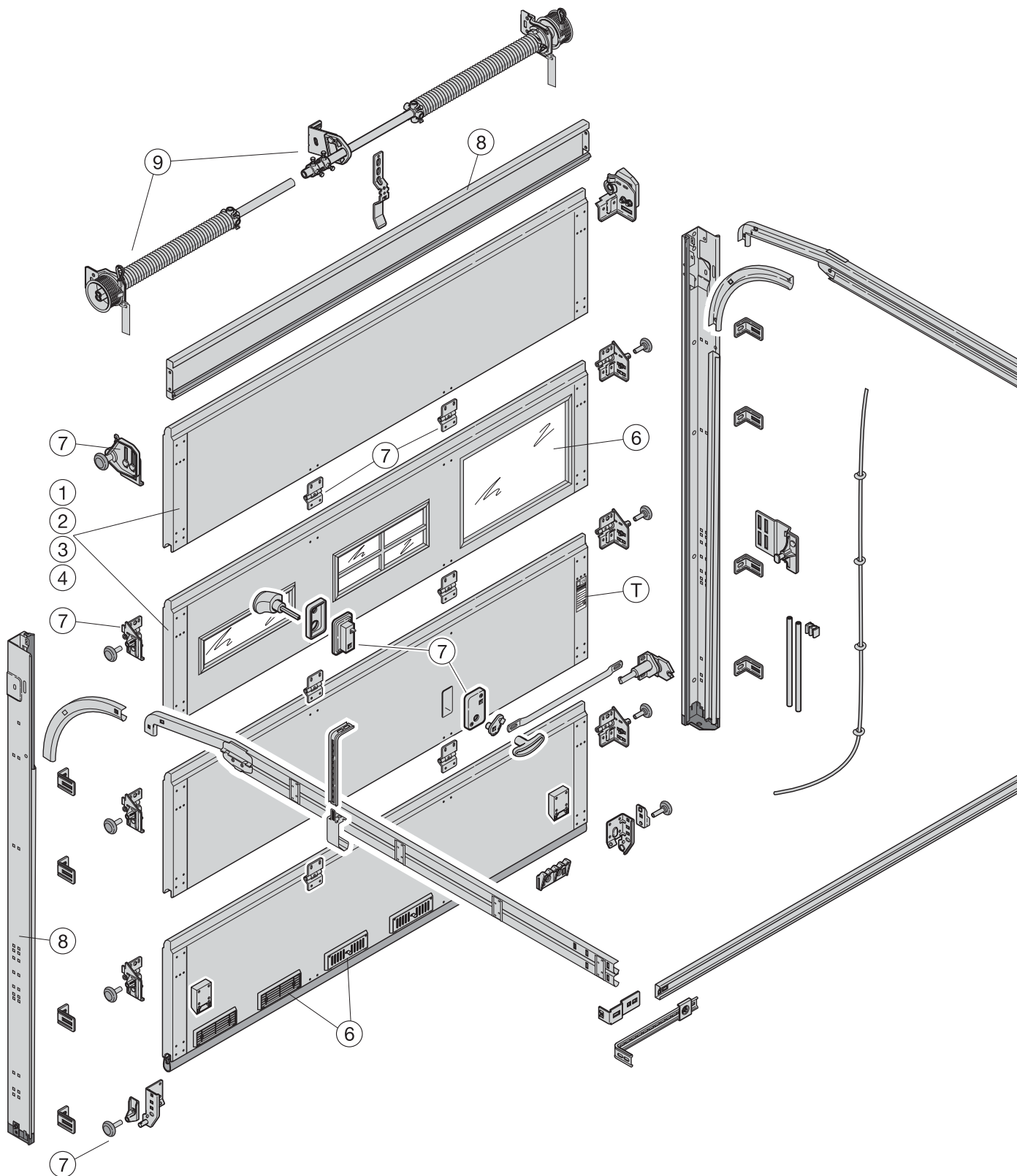

- | | | | |
|---|--|---|--------------------------|
| 1 | Одностенные секции ворот | 8 | Направляющие |
| 2 | Двустенные секции ворот | 9 | Торсионно-пружинные валы |
| 3 | Секции ворот из алюминиевых трубчатых профилей | T | Заводская табличка |
| 4 | Деревянные секции ворот | | |
| 6 | Принадлежности для секций ворот | | |
| 7 | Фурнитура для секций ворот | | |

Обзор ворот с высоковедущей направляющей

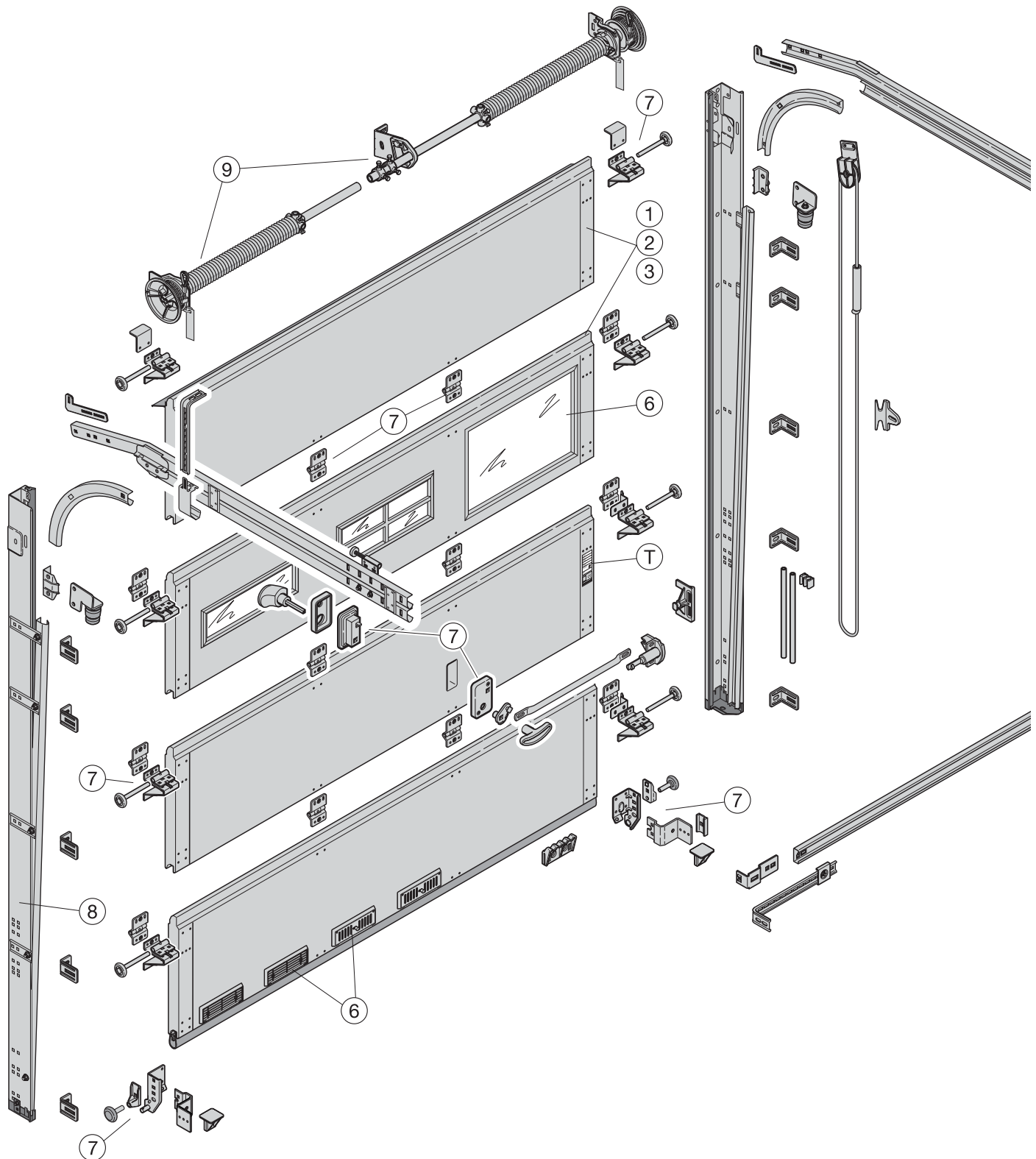

- 1 Одностенные секции ворот
- 2 Двустенные секции ворот
- 3 Секции ворот из алюминиевых трубчатых профилей
- 6 Принадлежности для секций ворот
- 7 Фурнитура для секций ворот
- 8 Направляющие

- 9 Торсионно-пружинные валы
- T Заводская табличка

Обзор ворот с низководущей направляющей

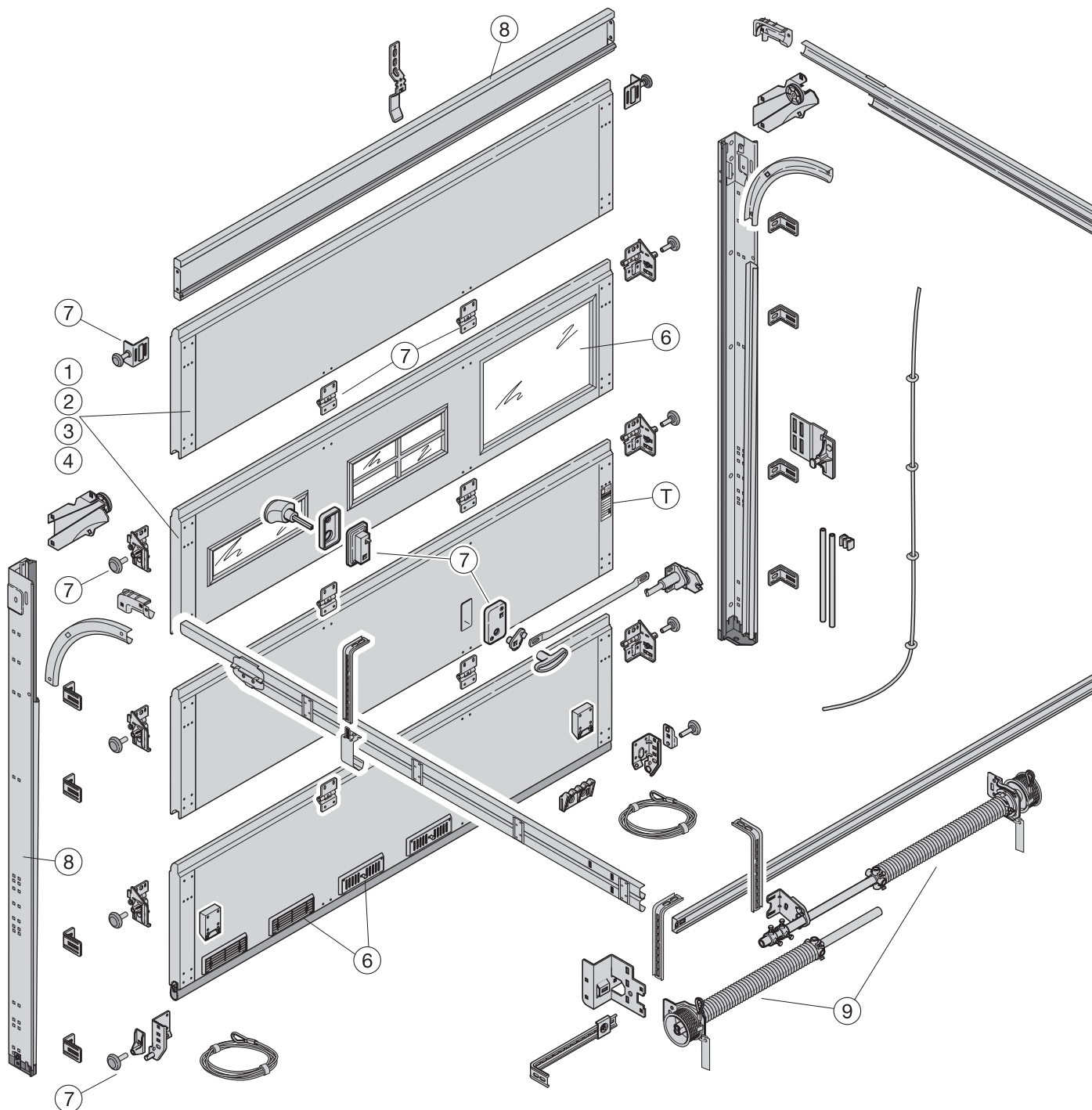

- 1 Одностенные секции ворот
- 2 Двустенные секции ворот
- 3 Секции ворот из алюминиевых трубчатых профилей
- 4 Деревянные секции ворот
- 6 Принадлежности для секций ворот
- 7 Фурнитура для секций ворот

- 8 Направляющие
- 9 Торсионно-пружинные валы
- T Заводская табличка

Обзор ворот с калиткой даты выпуска до 31.03.05

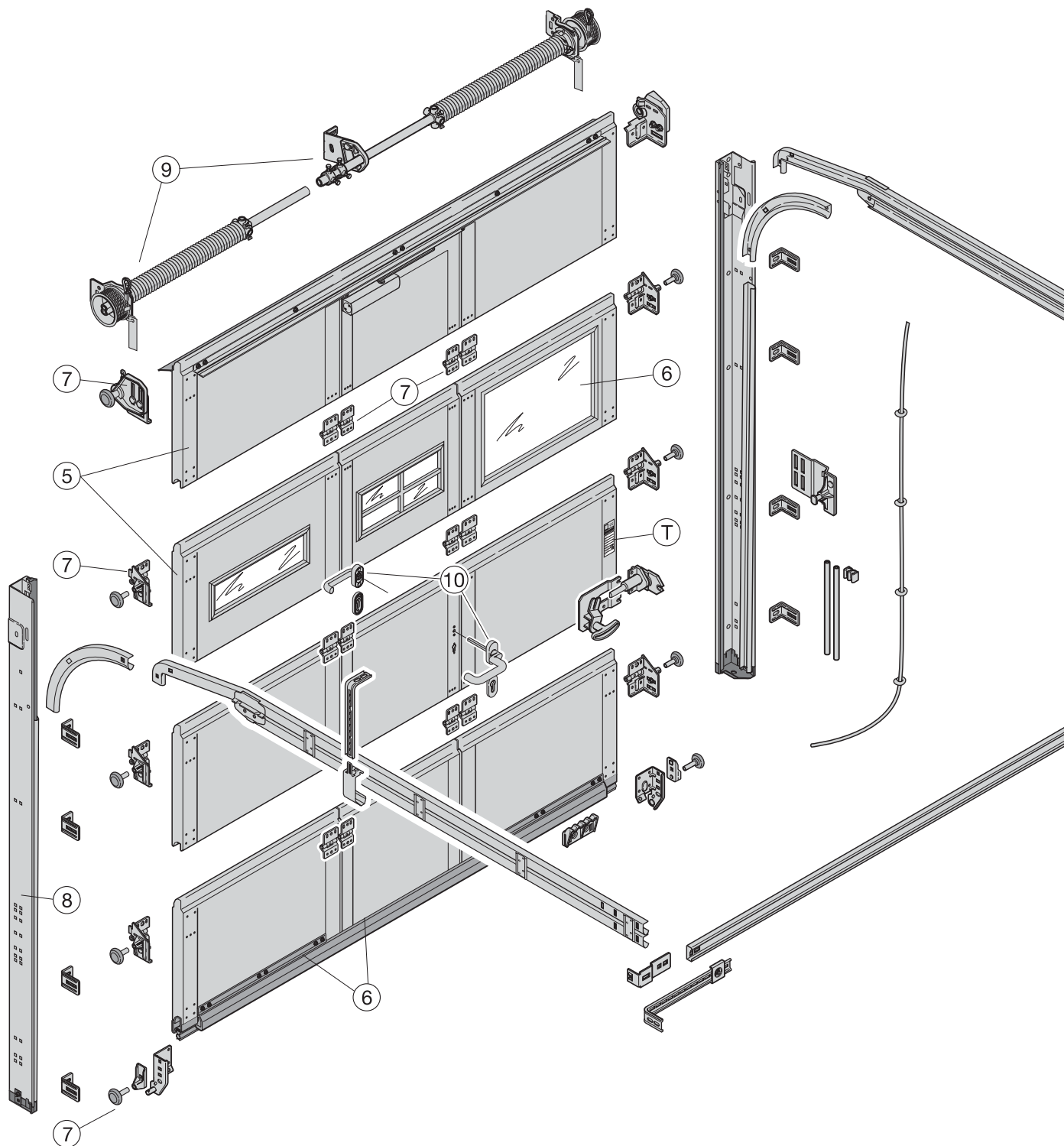

- 5 Секции ворот с калиткой
- 6 Принадлежности для секций ворот
- 7 Фурнитура для секций ворот
- 8 Направляющие
- 9 Торсионно-пружинные валы
- 10 Фурнитура для дверей

T Заводская табличка

Обзор ворот с калиткой без порога даты выпуска с 01.03.2005

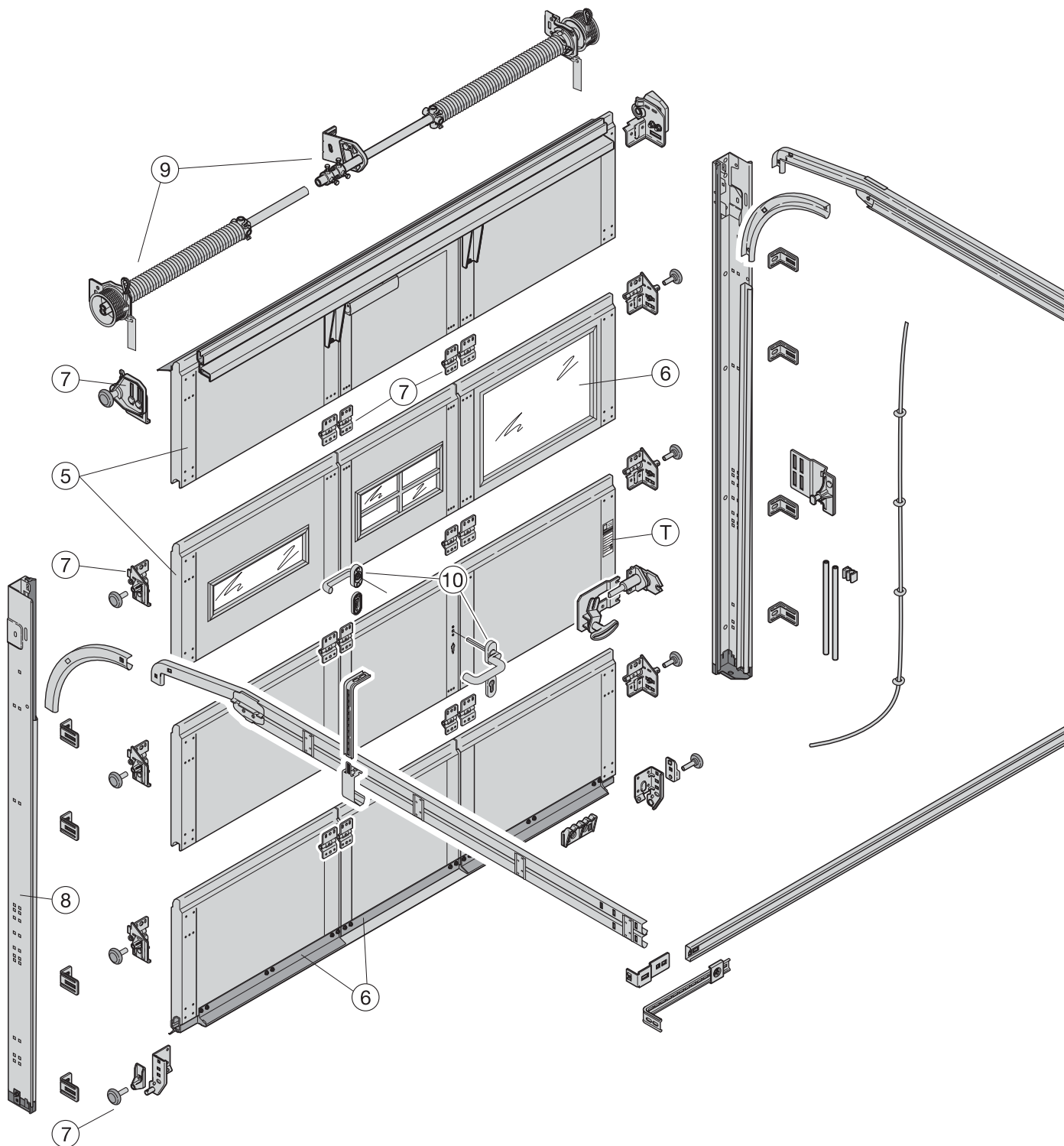

- 5 Секции ворот с калиткой
- 6 Принадлежности для секций ворот
- 7 Фурнитура для секций ворот
- 8 Направляющие
- 9 Торсионно-пружинные валы
- 10 Фурнитура для дверей

T Заводская табличка

Обзор ворот с направляющей с пружинами растяжения

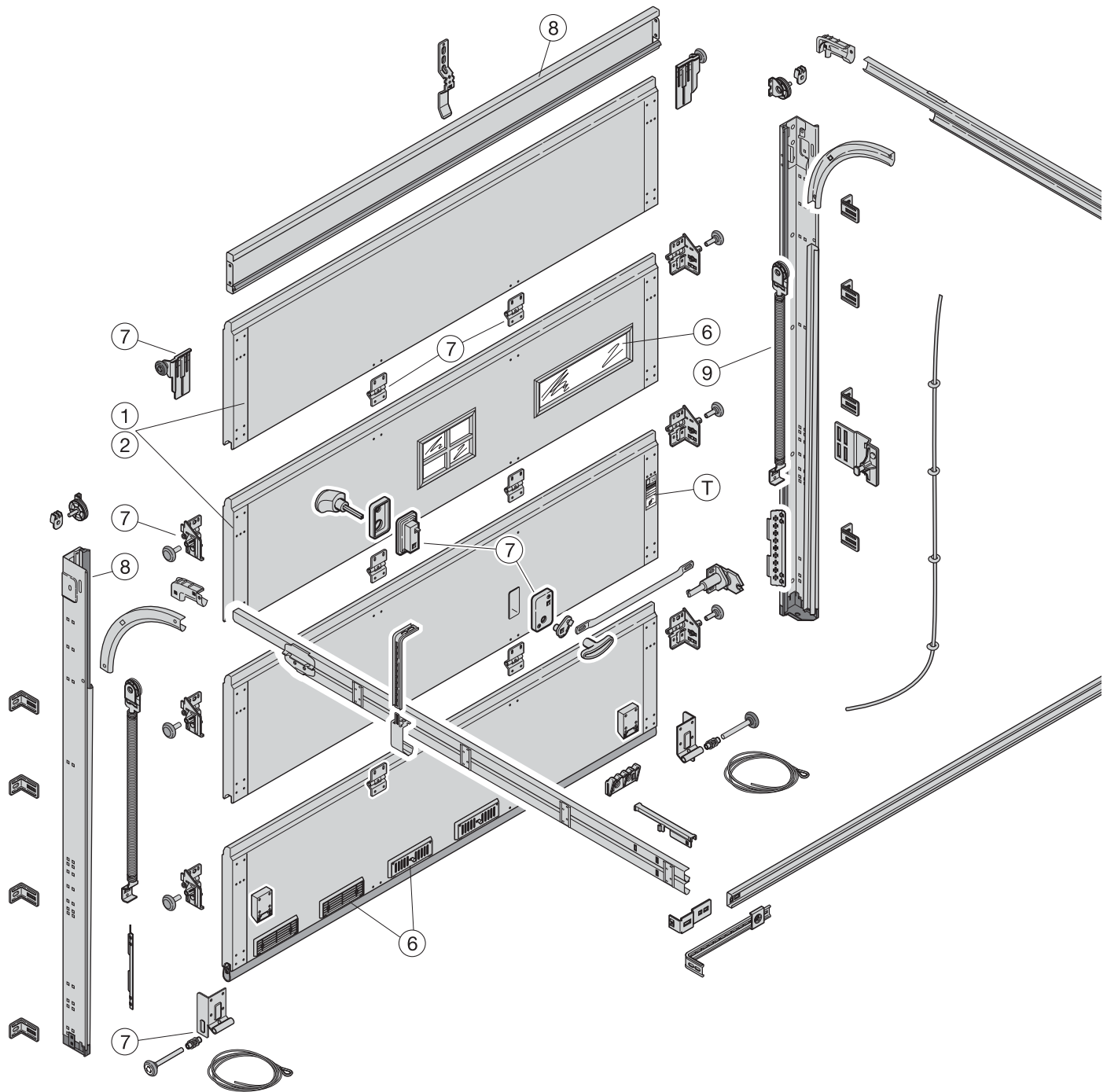

- 1 Одностенные секции ворот
- 2 Двустенные секции ворот
- 6 Принадлежности для секций ворот
- 7 Фурнитура для секций ворот
- 8 Направляющие
- 9 Пружины растяжения

T Заводская табличка

Обзор мотивов вставки Sunrise M10 – M50

Внешний вид

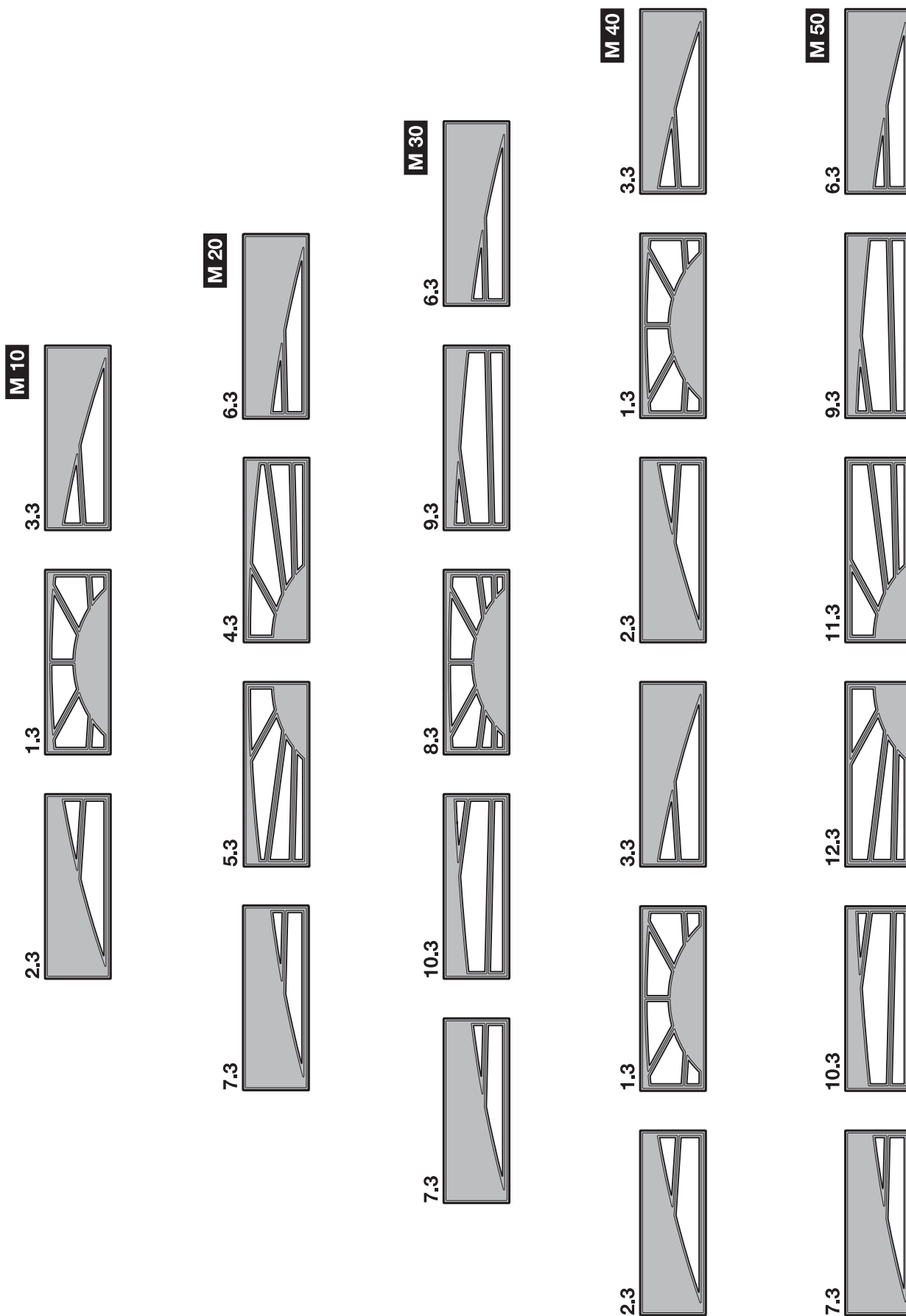

Обзор мотивов вставки Sunrise L10 – L40

Внешний вид

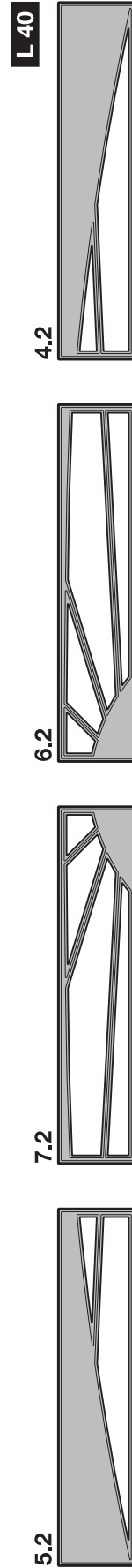
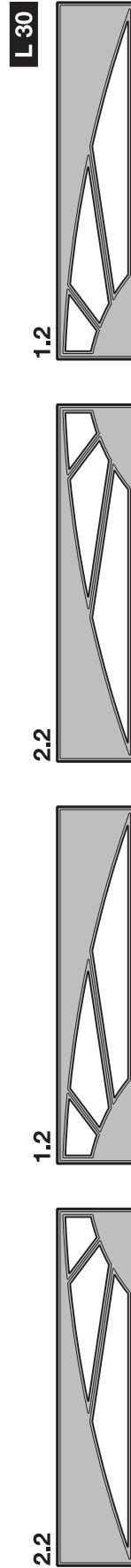
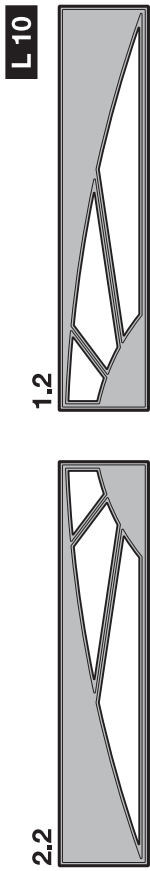

Обзор мотивов вставки Sunrise S10 – S60

Внешний вид

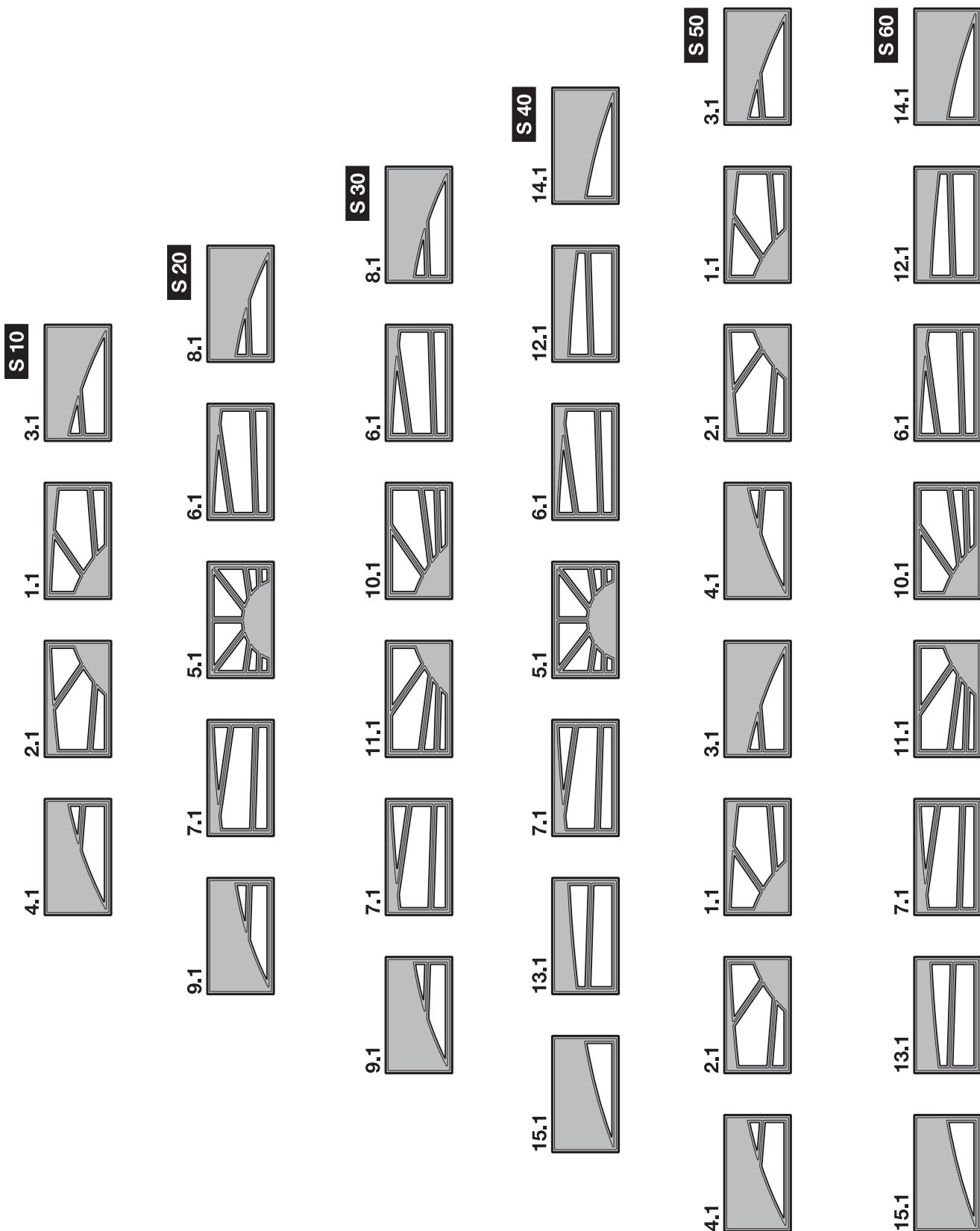

Описание торсионных пружин

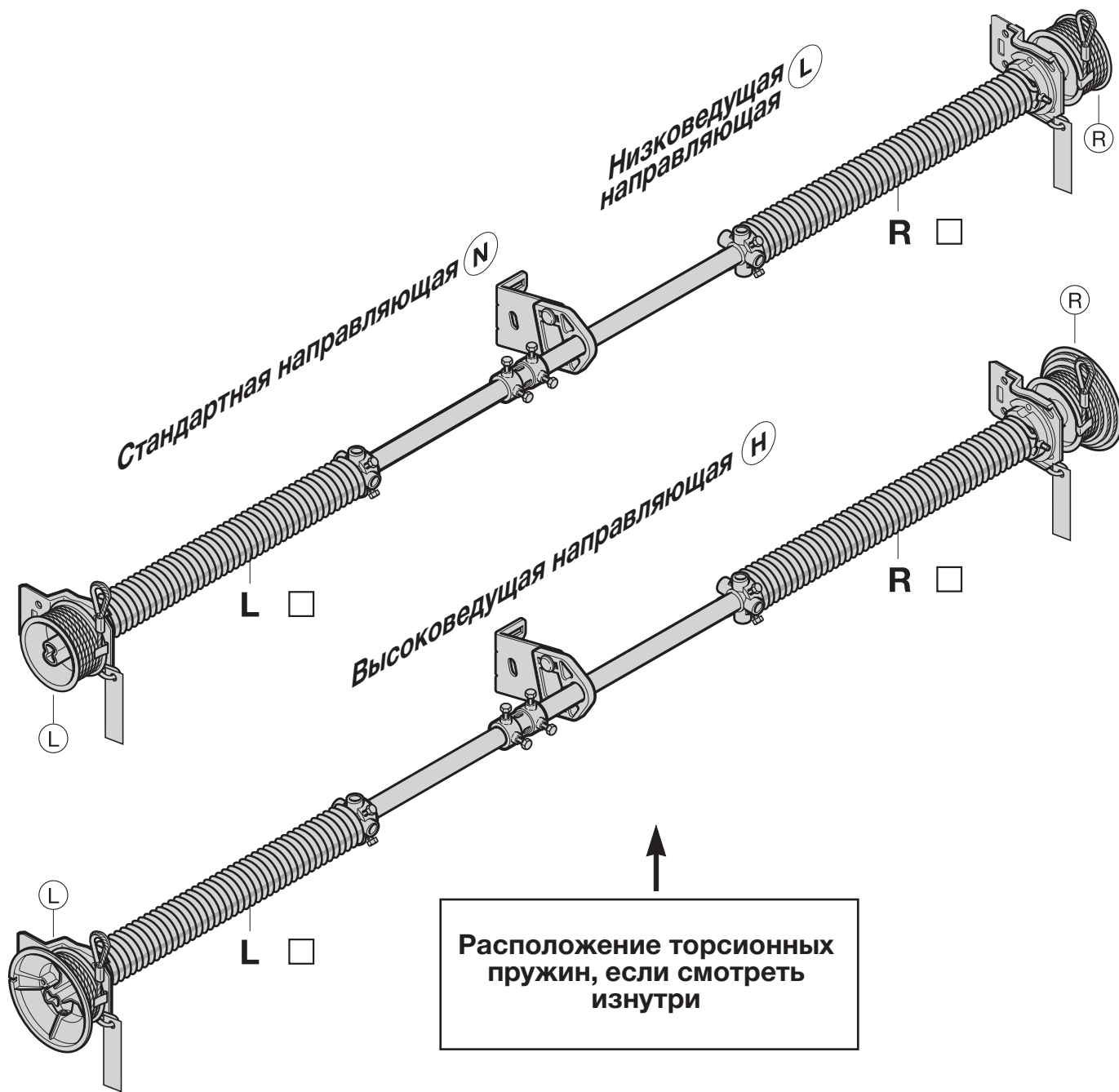

L = слева



R = справа

Следующие данные необходимы, если не удастся установить номер заказа, а также в тех случаях, когда на воротах нет типовой таблички и отсутствует маркировка пружины (алюминиевая бирка):

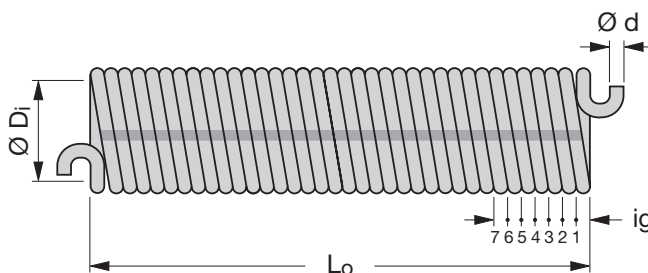

1. Отметьте количество пружин и их расположение
2. Отметьте левое или правое расположение пружин
3. $\varnothing D_i$: 50 мм
4. Диаметр проволоки, $\varnothing d$: _____
(укажите размер с точностью до 1/10 мм)
5. Общее число витков пружины i_g : _____
(посчитать, когда пружина расслаблена)
6. Общая длина L_o : _____
(измерить, когда пружина расслаблена)



Обзор заводских табличек

DEUTSCH	Bei Ersatzbestellung: Vom Typenschild, Auftrags-Nr.: ①, Tor-Nr.: ②, Produkt-Nr.: ③, Typ: ④, Baujahr: ⑤ zusammen mit der Artikelnummer des Ersatzteiles angeben.	Auftrags-Nr: Order No: N° de fabrication: ①
ENGLISH	Spares ordering: Please state the order no. ①, door no. ②, product no. ③, type ④, year of manufacture ⑤ together with the article no. of the spare part.	Tor-Nr: Door No: N° de la porte: ②
FRANÇAIS	En cas de commande de pièces détachées: Indiquer numéro de fabrication ①, numéro de la porte ②, numéro de produit ③, type ④, l'année de fabrication ⑤ ainsi que le numéro d'article de la pièce détachée à l'aide des données sur le label.	Produkt-Nr: Product No: N° de produit: ③
NEDERLANDS	Bij bestelling van onderdelen: Ordernummer ①, deurtipe ②, produktnummer ③, type ④, bouwjaar ⑤ en artikelnummer van het vervangstuk aanduiden aan de hand van de gegevens op het label.	Typ: Type: Type: ④
ESPAÑOL	Pedido de piezas de recambio: Para cualquier pieza de recambio indicar de la placa de identificación el número de comisión ①, referencia de puerta ②, referencia de producto ③, modelo de puerta ④, el año de fabricación ⑤ con los números de piezas de recambio.	Flügelgewicht: Door weight: Poids de la porte:
ITALIANO	Nel caso di ordinazione ricambi: Rilevare dall'etichetta il n° di commessa ①, il n° di portone ②, il n° di prodotto ③, il tipo di portone ④, l'anno di produzione ⑤ e fornire il tutto unitamente al n° di articolo dei ricambi desiderati.	Federspannung: No. of spring turns: Nombre de tours: 
PORTUGUÊS	Nota de Encomenda Suplementar: Por favor, indique o n° da nota de encomenda ①, n° da porta ②, n.º do produto ③, tipo ④, ano de fabrico ⑤, juntamente com o n° de artigo das peças opcionais.	Federspannung: No. of spring turns: Nombre de tours: 
POLSKI	Przy zamawianiu części zamiennych: Zamiennych podać z tabliczki znamionowej numer zamówienia ①, numer bramy ②, numer produktu ③, typ bramy ④, rok produkcji ⑤ i numer części zamiennej.	Baujahr: Produced in: Année: ⑤
MAGYAR	Tartalékalkatrész rendeléseknél: A tipustábláról kérjük megadni a szerződés számát: ①, a kapu számát: ②, termékszámot: ③, a kapu típusát: ④, a gyártási évet: ⑤, az alkatrész cikkszámával együtt.	Feder links / Feder rechts: Spring left / Spring right: Ressort gauche / Ressort droite:
ČESKY	Při objednávání náhradních dílů: zároveň s číslem náhradního dílu uveďte z typového štítku číslo zakázky: ①, číslo vrat: ②, výrobní číslo: ③, typ vrat: ④, rok výroby: ⑤.	Auftrags-Nr: Order No: N° de fabrication: ①
РУССКИЙ	При заказе запасных частей указывайте данные с фирменной таблички: номер заказа: ①, номер ворот: ②, номер продукта: ③ тип: ④, год выпуска: ⑤ вместе с номером артикула запасной части.	Tor-Nr: Door No: N° de la porte: ②
SLOVENSKO	Pri naročanju rezervnih delov navedite: številko naročila ①, številko vrat ②, tip vrat ③, številko proizvoda ④, leto proizvodnje vrat ⑤. Podatke odčitajte iz tablice na vratih in dodajte številke rezervnih delov iz šifranta.	Produkt-Nr: Product No: N° de produit: ③
NORSK	Ved reservedelsbestilling: Fra typeskiltet angives ordrenr. ①, portnr. ②, produktnr. ③, porttype ④, produktionsår ⑤ også med reservedelens artikkelnr.	Typ: Type: Type: ④
		Flügelgewicht: Door weight: Poids de la porte:
		Federspannung: No. of spring turns: Nombre de tours: 
		Baujahr: Produced in: Année: ⑤
		Feder links / Feder rechts: Spring left / Spring right: Ressort gauche / Ressort droite:
		Auftrags-Nr: Order No: N° de fabrication: ①
		Produkt-Nr: Product No: N° de produit: ③
		Flügelgewicht: Door weight: Poids de la porte:
		Zugfederpaket Nr: Tension spring assembly: Colis ressorts de traction:
		
		Baujahr: Produced in: Année: ⑤

Обзор заводских табличек

SVENSKA	Vid reservdelsbeställning: Ange Ordernummer ①, Port-Nummer ②, Produkt-Nummer ③, Porttyp ④, Tillverkningsår ⑤ enligt typskylten samt reservdelens Produkt-Nummer och Artikel-Nummer.	Auftrags-Nr: Order No: N° de fabrication: ①
SUOMI	Varaosatilauksen yhteydessä: ilmoita varaosan tuotenumeron lisäksi tyypikilven tiedoista sopimusno: ①, oven nro: ②, tuotenro: ③, tyyppi: ④, valmistusvuosi: ⑤.	Tor-Nr: Door No: N° de la porte: ②
DANSK	Ved reservedelsbestilling: Fra typeskiltet angives ordrenr ①, portnr. ②, produktnr. ③, porttype ④, produktionsår ⑤ tillige med reservedelens artikelnr.	Produkt-Nr: Product No: N° de produit: ③
SLOVENSKY	Pri objednávání náhradných dielov: zároveň s tovarovým číslom náhradného dielu uveďte z typového štítku číslo zákazky: ①, číslo brány: ②, výrobné číslo: ③, typ brány: ④, rok výroby: ⑤.	Typ: Type: Type: ④
TÜRKÇE	Yedek parça siparişlerinde: Kapı üzerindeki plakada yer alan sipariş numarası ①, kapı numarası ②, ürün numarası ③, tipi ④ ve üretim yılı ⑤ bilgileri, yedek parça numarası ile birlikte belirtilmelidir.	Flügelgewicht: Door weight: Poids de la porte:
LIETUVIŲ KALBA	Užsakydami atsargines dalis: iš duomenų lentelės kartu su atsarginės dalies artikulo numeriu pateikite: užsakymo Nr.: ①, vartų Nr.: ②, gaminio Nr.: ③, tipą: ④, pagaminimo metus: ⑤.	Federspannung: No. of spring turns: Nombre de tours: 
EESTI	Varuosade tellimisel: Märkige ukse andmeplaadilt üles tehase nr: ①, ukse nr: ②, toote nr: ③, tüüp: ④, tootmisaasta: ⑤ ning saatke need tellimisel koos varuosa artiklinumbriga kaasa.	Federspannung: No. of spring turns: Nombre de tours: 
LATVIEŠU VALODA	Pasūtot rezerves daļas: no tehnisko datu plāksnītes, pasūtījuma Nr.: ①, vārtu Nr.: ②, izstrādājuma Nr.: ③, modeli: ④, izgatavošanas gadu: ⑤ norādīt kopā ar rezerves daļas preces numuru.	Baujahr: Produced in: Année: ⑤
HRVATSKI	Kod narudžbe rezervnih dijelova: Iz pločice podataka T upisati broj narudžbe: ①, broj vrata: ②, broj proizvoda: ③, tip vrata: ④, godinu proizvodnje: ⑤ zajedno s šifrom rezervnog dijela.	Feder links / Feder rechts: Spring left / Spring right: Ressort gauche / Ressort droite:
SRPSKI	Prilikom porudžbine rezervnih delova: navedite zajedno sa brojem artikla i broj naloga: ①, broj vrata: ②, broj proizvoda: ③, tip: ④ i godinu proizvodnje: ⑤ od tablice sa oznakom tipa.	Auftrags-Nr: Order No: N° de fabrication: ①
ΕΛΛΗΝΙΚΑ	Κατά την παραγγελία ανταλλακτικών: Παρακαλούμε αναφέρετε τον αριθμό παραγγελίας ①, τον αριθμό της πόρτας ②, τον αριθμό προϊόντος ③, τον τύπο της πόρτας ④, το έτος παραγωγής ⑤ και τον αριθμό τον ανταλλακτικού.	Tor-Nr: Door No: N° de la porte : ②
ROMÂNĂ	Pentru comenzi de piese de schimb: Vă rugăm să specificați de pe plăcuța produsului Nr. comandă ①, Nr. poartă ②, Nr. produs ③, Tipul porții ④, Anul de fabricație ⑤, cât și Nr. de articol al produsului de comandat.	Produkt-Nr: Product No: N° de produit: ③
БЪЛГАРСКИ	При поръчка на резервни части: Заедно с номера на артикула посочвайте и данните от типовата табелка, поръчка No.: ①, врата No.: ②, продукт No.: ③, тип: ④, година на производство: ⑤.	Typ: Type: Type: ④
		Flügelgewicht: Door weight: Poids de la porte:
		Federspannung: No. of spring turns: Nombre de tours: 
		Baujahr: Produced in: Année: ⑤
		Feder links / Feder rechts: Spring left / Spring right: Ressort gauche / Ressort droite:
		Auftrags-Nr: Order No: N° de fabrication: ①
		Produkt-Nr: Product No: N° de produit: ③
		Flügelgewicht: Door weight: Poids de la porte:
		Zugfederpaket Nr: Tension spring assembly: Colis ressorts de traction: 
		Baujahr: Produced in: Année: ⑤

1. Одностенные секции ворот

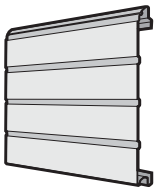
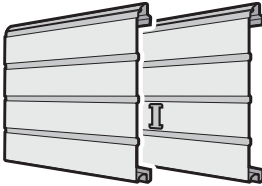
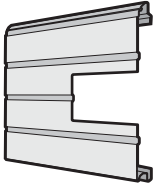
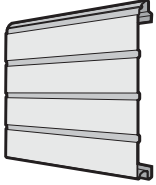
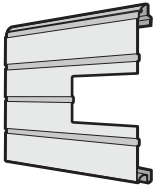
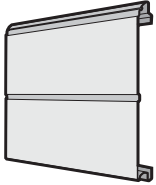
Изделие	Описание	Период производства	№ арт.	Кол-во	€
	* Нижняя секция ворот, одностенная, S-гофр Woodgrain	01.03.2000 –	4005700	шт. _____	/м ²
	* Секция ворот, одностенная, S-гофр Woodgrain Надбавка к цене за отверстие под замок	01.06.1999 –	4005701 4006075	шт. _____ _____	/м ² [+]
	* Секция ворот, одностенная, S-гофр, с остеклением Woodgrain Остекление Остекление по образцу RAL _____	01.06.1999 –	4005702 _____ _____	шт. _____ _____ _____	/м ² +3 +4
	* Верхняя секция ворот, одностенная, S-гофр, без уплотнения перемычки ¹⁾ Woodgrain	01.06.1999 –	4005703	шт. _____	/м ²
	* Верхняя секция ворот, одностенная, S-гофр, с остеклением, без уплотнения перемычки¹⁾ Woodgrain Остекление Остекление по образцу RAL _____	01.06.1999 –	4005704 _____ _____	шт. _____ _____ _____	/м ² +3 +4
	* Нижняя секция ворот, одностенная, M-гофр Woodgrain	01.09.1999 –	4005705	шт. _____	/м ²

1) Уплотнение перемычки 3045681, см. стр. 83

+3 Надбавка к цене за остекление (рама окна вкл. филенку), см. стр. 181 – 187 / Укажите номер артикула соответствующего варианта остекления.

+4 Надбавка к цене за рамы окон с л/к покрытием цвета Color, RAL по выбору или цвета, подходящего к поверхности Deco grain – см. стр. 177 / Указать номер артикула цвета.

[+] Без надбавки к цене

ЗАКАЗ	№ заказчика: _____ № заказа / комис.: _____		* Данные обязательно сверять с данными на заводской табличке!	
			№ заказа: _____	№ ворот: _____
	Заказчик: _____		№ изделия: _____	Тип: _____
	Адрес доставки: _____		Год выпуска: _____	
	Город / дата: _____		Печать и подпись _____	

1. Одностенные секции ворот

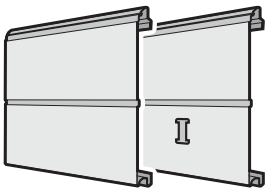
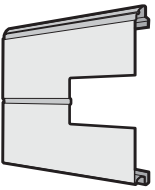
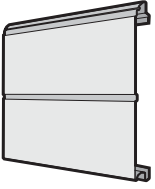
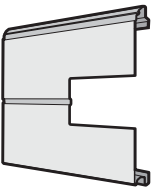
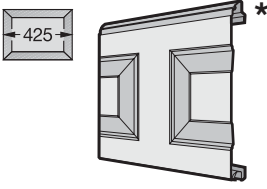
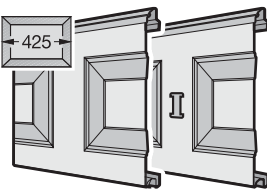
Изделие	Описание	Период производства	№ арт.	Кол-во	€
	<p>* Секция ворот, одностенная, М-гофр Woodgrain Надбавка к цене за отверстие под замок</p>	01.09.1999 –	4005706	ШТ.	/м ²
			4006075		[+]
	<p>* Секция ворот, одностенная, М-гофр, с остеклением Woodgrain Остекление Остекление по образцу RAL _____</p>	01.09.1999 –	4005707	ШТ.	/м ² + ³ + ⁴
	<p>* Верхняя секция ворот, одностенная, М-гофр, без уплотнения перемычки ¹⁾ Woodgrain</p>	01.09.1999 –	4005708	ШТ.	/м ²
	<p>* Верхняя секция ворот, одностенная, М-гофр, с остеклением, без уплотнения перемычки¹⁾ Woodgrain Остекление Остекление по образцу RAL _____</p>	01.09.1999 –	4005709	ШТ.	/м ² + ³ + ⁴
	<p>* Нижняя секция ворот, одностенная, S-кассета (425 мм) Woodgrain</p>	01.09.1999 – 28.02.2011	4005710	ШТ.	/м ²
	<p>* Секция ворот, одностенная, S-кассета (425 мм) Woodgrain Надбавка к цене за отверстие под замок</p>	01.09.1999 – 28.02.2011	4005711 4006075	ШТ.	/м ² [+]

1) Уплотнение перемычки 3045681, см. стр. 83

+³ Надбавка к цене за остекление (рама окна вкл. филленку), см. стр. 181 – 187 / Укажите номер артикула соответствующего варианта остекления.

+⁴ Надбавка к цене за рамы окон с л/к покрытием цвета Color, RAL по выбору или цвета, подходящего к поверхности Decograin – см. стр. 177 / Указать номер артикула цвета.

[+] Без надбавки к цене

ЗАКАЗ	№ заказчика: _____		№ заказа / комис.: _____		* Данные обязательно сверять с данными на заводской табличке!	
					№ заказа: _____	
					№ ворот: _____	
	Заказчик: _____		№ изделия: _____		Тип: _____	
	Адрес доставки: _____		Год выпуска: _____			
Город / дата: _____		Печать и подпись _____				

1. Одностенные секции ворот

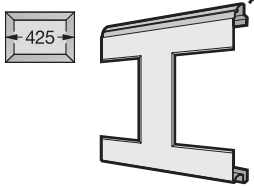
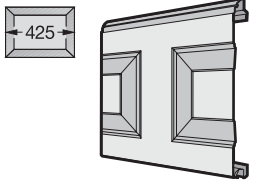
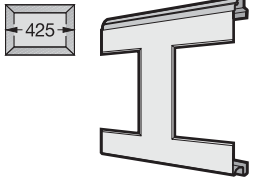
Изделие	Описание	Период производства	№ арт.	Кол-во	€
	<p>* Секция ворот, одностенная, S-кассета (425 мм), Woodgrain, с остеклением</p> <p>Woodgrain Остекление Остекление по образцу RAL _____</p>	01.09.1999 – 28.02.2011	4005712	шт. _____ _____ _____	/м ² + ³ + ⁴
	<p>* Верхняя секция ворот, одностенная, S-кассета (425 мм), без уплотнения перемычки¹⁾</p> <p>Woodgrain</p>	01.09.1999 – 28.02.2011	4005713	шт. _____	/м ²
	<p>* Верхняя секция ворот, одностенная, S-кассета (425 мм), с остеклением, без уплотнения перемычки¹⁾</p> <p>Woodgrain Остекление Остекление по образцу RAL _____</p>	01.06.1999 – 28.02.2011	4005714	шт. _____ _____ _____	/м ² + ³ + ⁴

1) Уплотнение перемычки 3045681, см. стр. 83

+³ Надбавка к цене за остекление (рама окна вкл. филенку), см. стр. 181 – 187 / Укажите номер артикула соответствующего варианта остекления.

+⁴ Надбавка к цене за рамы окон с л/к покрытием цвета Color, RAL по выбору или цвета, подходящего к поверхности Decograin – см. стр. 177 / Указать номер артикула цвета.

[+] Без надбавки к цене

ЗАКАЗ	№ заказчика: _____ № заказа / комис.: _____		* Данные обязательно сверять с данными на заводской табличке!	
	Заказчик: _____		№ заказа: _____	№ ворот: _____
	Адрес доставки: _____		№ изделия: _____	Тип: _____
	Город / дата: _____		Год выпуска: _____	
			Печать и подпись _____	

2. Двустенные секции ворот

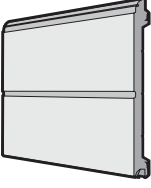
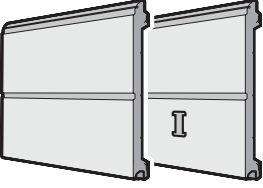
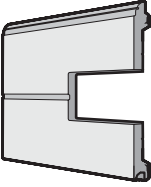
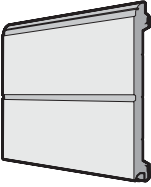
Изделие	Описание	Период производства	№ арт.	Кол-во	€
	<p>* Нижняя секция ворот, двустенная, 42/20 мм, М-гофр Woodgrain по образцу RAL _____ Надбавка к цене за каждую вентиляционную решетку</p>	01.09.1999 –	4005720 3055464	ШТ. _____ _____ _____	/м ² + ¹ /шт.
	<p>* Секция ворот, двустенная, 42/20 мм, М-гофр Woodgrain по образцу RAL _____ Надбавка к цене за отверстие под замок</p>	01.09.1999 –	4005721 4006075	ШТ. _____ _____ _____	/м ² + ¹ [+]
	<p>* Секция ворот, двустенная, 42/20 мм, М-гофр, с остеклением Woodgrain по образцу RAL _____ Остекление Остекление по образцу RAL _____</p>	01.09.1999 –	4005722 _____ _____	ШТ. _____ _____ _____ _____	/м ² + ¹ + ³ + ⁴
	<p>* Верхняя секция ворот, двустенная, 42/20 мм, М-гофр, без уплотнения перемычки¹⁾ Woodgrain по образцу RAL _____ Надбавка к цене за промежуточную высоту</p>	01.09.1999 –	4005723 4014930	ШТ. _____ _____ _____	/м ² + ¹ /м ²

1) Уплотнение перемычки 3045681, см. стр. 83

+¹ Надбавка к цене за полиэстеровое грунтовочное покрытие цвета Color или RAL по выбору, см. стр. 176 / Укажите номер артикула цвета.

+² Надбавка к цене за поверхность Decograin / Decopaint, см. стр. 181 / Укажите номер артикула соответствующего варианта отделки поверхности Decograin / Decopaint.

+³ Надбавка к цене за остекление (рама окна вкл. филленку), см. стр. 181 – 187 / Укажите номер артикула соответствующего варианта остекления.

+⁴ Надбавка к цене за рамы окон с л/к покрытием цвета Color, RAL по выбору или цвета, подходящего к поверхности Decograin, см. стр. 177 / Указать номер артикула цвета.

+⁵ Надбавка к цене за элементы серии Design, см. стр. 188 / Укажите номер артикула соответствующего мотива.

+⁶ Надбавка к цене за вентиляционную решетку с л/к покрытием цвета Color, RAL по выбору или цвета, подходящего к поверхности Decograin, см. стр. 178 / Укажите номер артикула цвета.

+⁷ Надбавка к цене за элементы-вставки серии Design, см. стр. 190 / Укажите номер артикула соответствующего мотива.

[+] Без надбавки к цене

ЗАКАЗ	№ заказчика: _____		№ заказа / комис.: _____		* Данные обязательно сверять с данными на заводской табличке!	
	Заказчик: _____		Год выпуска: _____		№ заказа: _____	
	Адрес доставки: _____		Печать и подпись _____		№ ворот: _____	
	Город / дата: _____		№ изделия: _____		Тип: _____	

2. Двустенные секции ворот

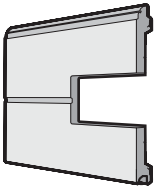
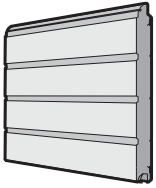
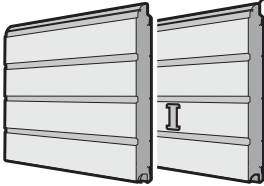
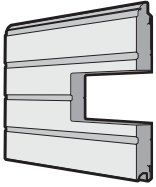
Изделие	Описание	Период производства	№ арт.	Кол-во	€
	<p>* Верхняя секция ворот, двустенная, 42/20 мм, М-гофр, с остеклением, без уплотнения перемычки ¹⁾ Woodgrain по образцу RAL _____ Остекление Остекление по образцу RAL _____ Надбавка к цене за промежуточную высоту</p>	01.09.1999 –	4005724	шт.	/м ² +1 +3 +4
			4014930		/м ²
	<p>* Нижняя секция ворот, двустенная, S-гофр Woodgrain по образцу RAL _____ Вентиляционная решетка по образцу RAL _____ Надбавка к цене за каждую вентиляционную решетку</p>	01.06.1999 –	4005735	шт.	/м ² +1 +6
			3041072		/шт.
	<p>* Секция ворот, двустенная, S-гофр Woodgrain по образцу RAL _____ Надбавка к цене за отверстие под замок</p>	01.06.1999 –	4005736	шт.	/м ² +1
			4006075		[+]
	<p>* Секция ворот, двустенная, S-гофр, с остеклением Woodgrain по образцу RAL _____ Остекление Остекление по образцу RAL _____</p>	01.06.1999 –	4005737	шт.	/м ² +1 +3 +4

1) Уплотнение перемычки 3045681, см. стр. 83

+¹ Надбавка к цене за полиэфировое грунтовочное покрытие цвета Color или RAL по выбору, см. стр. 176 /Укажите номер артикула цвета.

+² Надбавка к цене за поверхность Decograin/ Decopaint, см. стр. 181 /Укажите номер артикула соответствующего варианта отделки поверхности Decograin/ Decopaint.

+³ Надбавка к цене за остекление (рама окна вкл. филленку), см. стр. 181 – 187 /Укажите номер артикула соответствующего варианта остекления.

+⁴ Надбавка к цене за рамы окон с л/к покрытием цвета Color, RAL по выбору или цвета, подходящего к поверхности Decograin, см. стр. 177 /Указать номер артикула цвета.

+⁵ Надбавка к цене за элементы серии Design, см. стр. 188 /Укажите номер артикула соответствующего мотива.

+⁶ Надбавка к цене за вентиляционную решетку с л/к покрытием цвета Color, RAL по выбору или цвета, подходящего к поверхности Decograin, см. стр. 178 /Укажите номер артикула цвета.

+⁷ Надбавка к цене за элементы-вставки серии Design, см. стр. 190 /Укажите номер артикула соответствующего мотива.

[+] Без надбавки к цене

ЗАКАЗ	№ заказчика: _____ № заказа / комис.: _____		* Данные обязательно сверять с данными на заводской табличке!	
	Заказчик: _____		№ заказа: _____	№ ворот: _____
	Адрес доставки: _____		№ изделия: _____	Тип: _____
	Город / дата: _____		Год выпуска: _____	
		Печать и подпись _____		

2. Двустенные секции ворот

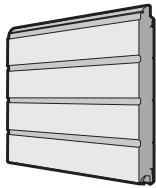
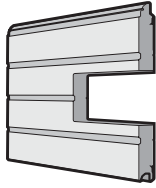
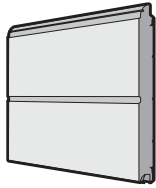
Изделие	Описание	Период производства	№ арт.	Кол-во	€
	<p>* Верхняя секция ворот, двустенная, S-гофр, без уплотнения перемычки ¹⁾ Woodgrain по образцу RAL _____ Надбавка к цене за промежуточную высоту</p>	01.06.1999 –	4005738	ШТ. _____	/м ² + ¹
			4014930	_____	/м ²
	<p>* Верхняя секция ворот, двустенная, S-гофр, с остеклением, без уплотнения перемычки ¹⁾ Woodgrain по образцу RAL _____ Остекление Остекление по образцу RAL _____ Надбавка к цене за промежуточную высоту</p>	01.06.1999 –	4005739	ШТ. _____	/м ² + ¹ + ³ + ⁴
			4014930	_____	/м ²
	<p>* Нижняя секция ворот, двустенная, М-гофр Woodgrain Silkgrain Micrograin Decograin New Silkgrain Sandgrain по образцу RAL _____ Отделка Decograin Вентиляционная решетка по образцу RAL _____ Надбавка к цене за каждую вентиляционную решетку</p>	01.03.2005 –	4005745	ШТ. _____	/м ²
		01.03.2005 –	4005750	_____	/м ²
		01.03.2011 –	4005755	_____	/м ²
		01.03.2006 –	4005760	_____	/м ²
		01.03.2013 – 30.06.2014	4008625	_____	/м ²
		01.07.2014 –	4011440	_____	/м ²
		_____	_____	_____	+ ¹
_____	_____	_____	+ ²		
_____	_____	_____	+ ⁶		
_____	_____	_____	3041072	_____	/шт.

1) Уплотнение перемычки 3045681, см. стр. 83

+¹ Надбавка к цене за полиэстеровое грунтовочное покрытие цвета Color или RAL по выбору, см. стр. 176 / Укажите номер артикула цвета.

+² Надбавка к цене за поверхность Decograin / Decopaint, см. стр. 181 / Укажите номер артикула соответствующего варианта отделки поверхности Decograin / Decopaint.

+³ Надбавка к цене за остекление (рама окна вкл. филленку), см. стр. 181 – 187 / Укажите номер артикула соответствующего варианта остекления.

+⁴ Надбавка к цене за рамы окон с л/к покрытием цвета Color, RAL по выбору или цвета, подходящего к поверхности Decograin, см. стр. 177 / Указать номер артикула цвета.

+⁵ Надбавка к цене за элементы серии Design, см. стр. 188 / Укажите номер артикула соответствующего мотива.

+⁶ Надбавка к цене за вентиляционную решетку с л/к покрытием цвета Color, RAL по выбору или цвета, подходящего к поверхности Decograin, см. стр. 178 / Укажите номер артикула цвета.

+⁷ Надбавка к цене за элементы-вставки серии Design, см. стр. 190 / Укажите номер артикула соответствующего мотива.

[+] Без надбавки к цене

ЗАКАЗ	№ заказчика: _____		№ заказа / комис.: _____		* Данные обязательно сверять с данными на заводской табличке!	
					№ заказа: _____	
					№ ворот: _____	
	Заказчик: _____		№ изделия: _____		Тип: _____	
	Адрес доставки: _____		Год выпуска: _____			
Город / дата: _____		Печать и подпись _____				

2. Двустенные секции ворот

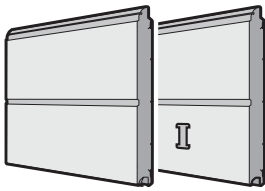
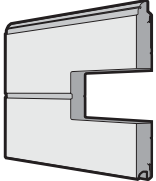
Изделие	Описание	Период производства	№ арт.	Кол-во	€	
	* Секция ворот, двустенная, М-гофр Woodgrain Silkgrain Micrograin Decograin New Silkgrain Sandgrain по образцу RAL _____ Отделка Decograin Надбавка к цене за отверстие под замок	01.03.2005 – 01.03.2005 – 01.03.2011 – 01.03.2006 – 01.03.2013 – 30.06.2014 01.07.2014 –	4005746 4005751 4005756 4005761 4008626 4011441 _____ _____ 4006075	ШТ. _____ _____ _____ _____ _____ _____ _____ _____	/м ² /м ² /м ² /м ² /м ² /м ² +1 +2 [+]	
		* Секция ворот, двустенная, М-гофр, с остеклением Woodgrain Silkgrain Micrograin Decograin New Silkgrain Sandgrain по образцу RAL _____ Отделка Decograin Остекление Остекление по образцу RAL _____	01.03.2005 – 01.03.2005 – 01.03.2011 – 01.03.2006 – 01.03.2013 – 30.06.2014 01.07.2014 –	4005747 4005752 4005757 4005762 4008627 4011442 _____ _____ _____ _____	ШТ. _____ _____ _____ _____ _____ _____ _____ _____	/м ² /м ² /м ² /м ² /м ² /м ² +1 +2 +3 +4

1) Уплотнение перемычки 3045681, см. стр. 83

+1 Надбавка к цене за полиэфировое грунтовочное покрытие цвета Color или RAL по выбору, см. стр. 176 / Укажите номер артикула цвета.

+2 Надбавка к цене за поверхность Decograin / Decopaint, см. стр. 181 / Укажите номер артикула соответствующего варианта отделки поверхности Decograin / Decopaint.

+3 Надбавка к цене за остекление (рама окна вкл. филенку), см. стр. 181 – 187 / Укажите номер артикула соответствующего варианта остекления.

+4 Надбавка к цене за рамы окон с л/к покрытием цвета Color, RAL по выбору или цвета, подходящего к поверхности Decograin, см. стр. 177 / Указать номер артикула цвета.

+5 Надбавка к цене за элементы серии Design, см. стр. 188 / Укажите номер артикула соответствующего мотива.

+6 Надбавка к цене за вентиляционную решетку с л/к покрытием цвета Color, RAL по выбору или цвета, подходящего к поверхности Decograin, см. стр. 178 / Укажите номер артикула цвета.

+7 Надбавка к цене за элементы-вставки серии Design, см. стр. 190 / Укажите номер артикула соответствующего мотива.

[+] Без надбавки к цене

ЗАКАЗ	№ заказчика: _____	№ заказа / комис.: _____	* Данные обязательно сверять с данными на заводской табличке!	
	Заказчик: _____	№ изделия: _____	№ заказа: _____	№ ворот: _____
	Адрес доставки: _____	Год выпуска: _____	Тип: _____	
	Город / дата: _____	Печать и подпись _____		

2. Двустенные секции ворот

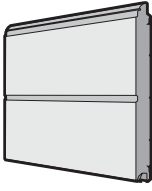
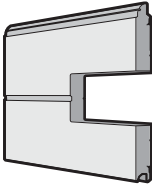
Изделие	Описание	Период производства	№ арт.	Кол-во	€
	* Верхняя секция ворот, двустенная, М-гофр, без уплотнения перемычки ¹⁾			ШТ.	
	Woodgrain	01.03.2005 –	4005748	_____	/м ²
	Silkgrain	01.03.2005 –	4005753	_____	/м ²
	Micrograin	01.03.2011 –	4005758	_____	/м ²
	Decograin	01.03.2006 –	4005763	_____	/м ²
	New Silkgrain	01.03.2013 – 30.06.2014	4008628	_____	/м ²
	Sandgrain	01.07.2014 –	4011443	_____	/м ²
	по образцу RAL _____		_____	_____	+ ¹
	Отделка Decograin		_____	_____	+ ²
Надбавка к цене за промежуточную высоту		4014930	_____	/м ²	
	* Верхняя секция ворот, двустенная, М-гофр, с остеклением, без уплотнения перемычки ¹⁾			ШТ.	
	Woodgrain	01.03.2005 –	4005749	_____	/м ²
	Silkgrain	01.03.2005 –	4005754	_____	/м ²
	Micrograin	01.03.2011 –	4005759	_____	/м ²
	Decograin	01.03.2006 –	4005764	_____	/м ²
	New Silkgrain	01.03.2013 – 30.06.2014	4008629	_____	/м ²
	Sandgrain	01.07.2014 –	4011444	_____	/м ²
	по образцу RAL _____		_____	_____	+ ¹
	Отделка Decograin		_____	_____	+ ²
Остекление		_____	_____	+ ³	
Остекление по образцу RAL _____		_____	_____	+ ⁴	
Надбавка к цене за промежуточную высоту		4014930	_____	/м ²	

1) Уплотнение перемычки 3045681, см. стр. 83

+¹ Надбавка к цене за полиэфирное грунтовочное покрытие цвета Color или RAL по выбору, см. стр. 176 / Укажите номер артикула цвета.

+² Надбавка к цене за поверхность Decograin / Decopaint, см. стр. 181 / Укажите номер артикула соответствующего варианта отделки поверхности Decograin / Decopaint.

+³ Надбавка к цене за остекление (рама окна вкл. филленку), см. стр. 181 – 187 / Укажите номер артикула соответствующего варианта остекления.

+⁴ Надбавка к цене за рамы окон с л/к покрытием цвета Color, RAL по выбору или цвета, подходящего к поверхности Decograin, см. стр. 177 / Указать номер артикула цвета.

+⁵ Надбавка к цене за элементы серии Design, см. стр. 188 / Укажите номер артикула соответствующего мотива.

+⁶ Надбавка к цене за вентиляционную решетку с л/к покрытием цвета Color, RAL по выбору или цвета, подходящего к поверхности Decograin, см. стр. 178 / Укажите номер артикула цвета.

+⁷ Надбавка к цене за элементы-вставки серии Design, см. стр. 190 / Укажите номер артикула соответствующего мотива.

[+] Без надбавки к цене

ЗАКАЗ	№ заказчика: _____		№ заказа / комис.: _____		* Данные обязательно сверять с данными на заводской табличке!	
					№ заказа: _____	
					№ ворот: _____	
	Заказчик: _____		№ изделия: _____		Тип: _____	
	Адрес доставки: _____		Год выпуска: _____			
Город / дата: _____		Печать и подпись _____				

2. Двустенные секции ворот

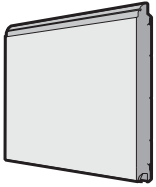
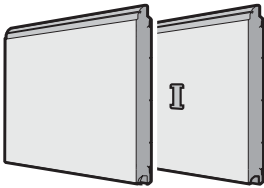
Изделие	Описание	Период производства	№ арт.	Кол-во	€
	* Нижняя секция ворот, двустенная, L-гофр (без гофра)			шт.	
	Woodgrain	01.06.1999 –	4005765	_____	/м ²
	Silkgrain	01.03.2003 –	4005770	_____	/м ²
	Micrograin	01.02.2009 –	4005775	_____	/м ²
	Decograin	01.02.2009 –	4005780	_____	/м ²
	New Silkgrain	01.03.2013 – 30.06.2014	4008630	_____	/м ²
	Sandgrain	01.07.2014 –	4011445	_____	/м ²
	по образцу RAL _____		_____	_____	+1
	Отделка Decograin		_____	_____	+2
	Мотив 450		_____	_____	+5
	Мотив 450 без перфорации		4002409	_____	/м
	Мотив		_____	_____	+5
	Надбавка к цене за каждую вентиляционную решетку		3041072	_____	/шт.
Вентиляционная решетка по образцу RAL _____		_____	_____	+6	
	* Секция ворот, двустенная, L-гофр (без гофра)			шт.	
	Woodgrain	01.06.1999 –	4005766	_____	/м ²
	Silkgrain	01.03.2003 –	4005771	_____	/м ²
	Micrograin	01.02.2009 –	4005776	_____	/м ²
	Decograin	01.02.2009 –	4005781	_____	/м ²
	New Silkgrain	01.03.2013 – 30.06.2014	4008631	_____	/м ²
	Sandgrain	01.07.2014 –	4011446	_____	/м ²
	по образцу RAL _____		_____	_____	+1
	Отделка Decograin		_____	_____	+2
	Мотив		_____	_____	+5
	Надбавка к цене за отверстие под замок		4006075	_____	[+]

1) Уплотнение перемычки 3045681, см. стр. 83

+1 Надбавка к цене за полиэстеровое грунтовочное покрытие цвета Color или RAL по выбору, см. стр. 176 / Укажите номер артикула цвета.

+2 Надбавка к цене за поверхность Decograin / Decopaint, см. стр. 181 / Укажите номер артикула соответствующего варианта отделки поверхности Decograin / Decopaint.

+3 Надбавка к цене за остекление (рама окна вкл. филленку), см. стр. 181 – 187 / Укажите номер артикула соответствующего варианта остекления.

+4 Надбавка к цене за рамы окон с л/к покрытием цвета Color, RAL по выбору или цвета, подходящего к поверхности Decograin, см. стр. 177 / Указать номер артикула цвета.

+5 Надбавка к цене за элементы серии Design, см. стр. 188 / Укажите номер артикула соответствующего мотива.

+6 Надбавка к цене за вентиляционную решетку с л/к покрытием цвета Color, RAL по выбору или цвета, подходящего к поверхности Decograin, см. стр. 178 / Укажите номер артикула цвета.

+7 Надбавка к цене за элементы-вставки серии Design, см. стр. 190 / Укажите номер артикула соответствующего мотива.

[+] Без надбавки к цене

ЗАКАЗ	№ заказчика: _____ № заказа / комис.: _____		* Данные обязательно сверять с данными на заводской табличке!	
	Заказчик: _____		№ заказа: _____	№ ворот: _____
	Адрес доставки: _____		№ изделия: _____	Тип: _____
	Город / дата: _____		Год выпуска: _____	
		Печать и подпись _____		

2. Двустенные секции ворот

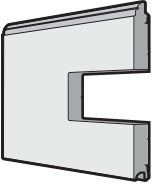
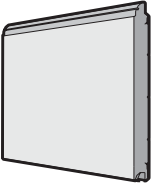
Изделие	Описание	Период производства	№ арт.	Кол-во	€
	* Секция ворот, двустенная, L-гофр (без гофра), с остеклением			шт.	
	Woodgrain	01.06.1999 – 30.06.2014	4005767	_____	/м ²
	Silkgrain	01.03.2003 –	4005772	_____	/м ²
	Micrograin	01.02.2009 –	4005777	_____	/м ²
	Decograin	01.02.2009 –	4005782	_____	/м ²
	New Silkgrain	01.03.2013 – 30.06.2014	4008632	_____	/м ²
	Sandgrain	01.07.2014 –	4011447	_____	/м ²
	по образцу RAL _____		_____	_____	+1
	Отделка Decograin		_____	_____	+2
	Остекление		_____	_____	+3
Остекление по образцу RAL _____		_____	_____	+4	
	* Верхняя секция ворот, двустенная, L-гофр (без гофра), без уплотнения перемычки¹⁾			шт.	
	Woodgrain	01.06.1999 – 30.06.2014	4005768	_____	/м ²
	Silkgrain	01.03.2003 –	4005773	_____	/м ²
	Micrograin	01.02.2009 –	4005778	_____	/м ²
	Decograin	01.02.2009 –	4005783	_____	/м ²
	New Silkgrain	01.03.2013 – 30.06.2014	4008633	_____	/м ²
	Sandgrain	01.07.2014 –	4011448	_____	/м ²
	по образцу RAL _____		_____	_____	+1
	Отделка Decograin		_____	_____	+2
	Мотив		_____	_____	+5
Надбавка к цене за промежуточную высоту		4014930	_____	/м ²	

1) Уплотнение перемычки 3045681, см. стр. 83

+¹ Надбавка к цене за полиэфирное грунтовочное покрытие цвета Color или RAL по выбору, см. стр. 176 / Укажите номер артикула цвета.

+² Надбавка к цене за поверхность Decograin / Decopaint, см. стр. 181 / Укажите номер артикула соответствующего варианта отделки поверхности Decograin / Decopaint.

+³ Надбавка к цене за остекление (рама окна вкл. филленку), см. стр. 181 – 187 / Укажите номер артикула соответствующего варианта остекления.

+⁴ Надбавка к цене за рамы окон с л/к покрытием цвета Color, RAL по выбору или цвета, подходящего к поверхности Decograin, см. стр. 177 / Указать номер артикула цвета.

+⁵ Надбавка к цене за элементы серии Design, см. стр. 188 / Укажите номер артикула соответствующего мотива.

+⁶ Надбавка к цене за вентиляционную решетку с л/к покрытием цвета Color, RAL по выбору или цвета, подходящего к поверхности Decograin, см. стр. 178 / Укажите номер артикула цвета.

+⁷ Надбавка к цене за элементы-вставки серии Design, см. стр. 190 / Укажите номер артикула соответствующего мотива.

[+] Без надбавки к цене

ЗАКАЗ	№ заказчика: _____		№ заказа / комис.: _____		* Данные обязательно сверять с данными на заводской табличке!	
					№ заказа: _____	
	Заказчик: _____		№ изделия: _____		№ ворот: _____	
	Адрес доставки: _____		Год выпуска: _____		Тип: _____	
Город / дата: _____		Печать и подпись _____				

2. Двустенные секции ворот

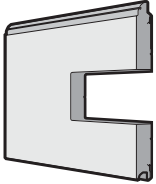
Изделие	Описание	Период производства	№ арт.	Кол-во	€
	<p>* Верхняя секция ворот, двустенная, L-гофр (без гофра), с остеклением, без уплотнения перемычки ¹⁾</p> <p>Woodgrain Silkgrain Micrograin Decograin New Silkgrain Sandgrain по образцу RAL _____ Отделка Decograin Остекление Остекление по образцу RAL _____ Надбавка к цене за промежуточную высоту</p>	<p>01.06.1999 – 01.03.2003 – 01.02.2009 – 01.02.2009 – 01.03.2013 – 30.06.2014 01.07.2014 –</p>	<p>4005769 4005774 4005779 4005784 4008634 4011449</p>	<p>шт. _____ _____ _____ _____ _____ _____ _____ _____ _____ _____</p>	<p>/м² /м² /м² /м² /м² /м² +1 +2 +3 +4 /м²</p>
	<p>* Нижняя секция ворот, двустенная, D-гофр</p> <p>Silkgrain по образцу RAL _____ Надбавка к цене за каждую вентиляционную решетку Вентиляционная решетка по образцу RAL _____</p>	<p>01.07.2015 –</p>	<p>4013000 3041072</p>	<p>шт. _____ _____ _____</p>	<p>/м² +1 /шт. +6</p>
	<p>* Секция ворот, двустенная, D-гофр</p> <p>Silkgrain по образцу RAL _____ Надбавка к цене за отверстие под замок</p>	<p>01.07.2015 –</p>	<p>4013001 4006075</p>	<p>шт. _____ _____ _____</p>	<p>/м² +1 [+]</p>

1) Уплотнение перемычки 3045681, см. стр. 83

+¹ Надбавка к цене за полиэфировое грунтовочное покрытие цвета Color или RAL по выбору, см. стр. 176 / Укажите номер артикула цвета.

+² Надбавка к цене за поверхность Decograin / Decopaint, см. стр. 181 / Укажите номер артикула соответствующего варианта отделки поверхности Decograin / Decopaint.

+³ Надбавка к цене за остекление (рама окна вкл. филенку), см. стр. 181 – 187 / Укажите номер артикула соответствующего варианта остекления.

+⁴ Надбавка к цене за рамы окон с л/к покрытием цвета Color, RAL по выбору или цвета, подходящего к поверхности Decograin, см. стр. 177 / Указать номер артикула цвета.

+⁵ Надбавка к цене за элементы серии Design, см. стр. 188 / Укажите номер артикула соответствующего мотива.

+⁶ Надбавка к цене за вентиляционную решетку с л/к покрытием цвета Color, RAL по выбору или цвета, подходящего к поверхности Decograin, см. стр. 178 / Укажите номер артикула цвета.

+⁷ Надбавка к цене за элементы-вставки серии Design, см. стр. 190 / Укажите номер артикула соответствующего мотива.

[+] Без надбавки к цене

ЗАКАЗ	№ заказчика: _____		№ заказа / комис.: _____		* Данные обязательно сверять с данными на заводской табличке!	
	Заказчик: _____		№ изделия: _____		№ ворот: _____	
	Адрес доставки: _____		Тип: _____		Год выпуска: _____	
	Город / дата: _____		Печать и подпись _____			

2. Двустенные секции ворот

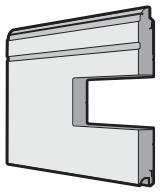
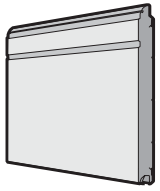
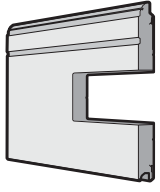
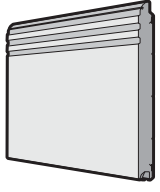
Изделие	Описание	Период производства	№ арт.	Кол-во	€
	<p>* Секция ворот, двустенная, D-гофр, с остеклением Silkgrain по образцу RAL _____ Остекление Остекление по образцу RAL _____</p>	01.07.2015 –	4013296	шт. _____ _____ _____	/м ² + ¹ + ³ + ⁴
	<p>* Верхняя секция ворот, двустенная, D-гофр Silkgrain по образцу RAL _____ Надбавка к цене за промежуточную высоту</p>	01.07.2015 –	4013002 4014930	шт. _____ _____	/м ² + ¹ /м ²
	<p>* Верхняя секция ворот, двустенная, D-гофр, с остеклением Silkgrain по образцу RAL _____ Остекление Остекление по образцу RAL _____ Надбавка к цене за промежуточную высоту</p>	01.07.2015 –	4013297 4014930	шт. _____ _____ _____ _____	/м ² + ¹ + ³ + ⁴ /м ²
	<p>* Нижняя секция ворот, двустенная, T-гофр Silkgrain по образцу RAL _____ Мотив вставки Мотив 450 Мотив 450 без перфорации Надбавка к цене за каждую вентиляционную решетку Вентиляционная решетка по образцу RAL _____</p>	01.07.2015 –	4013003 4002409 3041072	шт. _____ _____ _____ _____ _____	/м ² + ¹ + ⁷ + ⁵ /м /шт. + ¹¹

1) Уплотнение перемычки 3045681, см. стр. 83

+¹ Надбавка к цене за полиэфировое грунтовочное покрытие цвета Color или RAL по выбору, см. стр. 176 / Укажите номер артикула цвета.

+² Надбавка к цене за поверхность Decograin / Decopaint, см. стр. 181 / Укажите номер артикула соответствующего варианта отделки поверхности Decograin / Decopaint.

+³ Надбавка к цене за остекление (рама окна вкл. филленку), см. стр. 181 – 187 / Укажите номер артикула соответствующего варианта остекления.

+⁴ Надбавка к цене за рамы окон с л/к покрытием цвета Color, RAL по выбору или цвета, подходящего к поверхности Decograin, см. стр. 177 / Указать номер артикула цвета.

+⁵ Надбавка к цене за элементы серии Design, см. стр. 188 / Укажите номер артикула соответствующего мотива.

+⁶ Надбавка к цене за вентиляционную решетку с л/к покрытием цвета Color, RAL по выбору или цвета, подходящего к поверхности Decograin, см. стр. 178 / Укажите номер артикула цвета.

+⁷ Надбавка к цене за элементы-вставки серии Design, см. стр. 190 / Укажите номер артикула соответствующего мотива.

[+] Без надбавки к цене

ЗАКАЗ	№ заказчика: _____		№ заказа / комис.: _____		* Данные обязательно сверять с данными на заводской табличке!	
					№ заказа:	№ ворот:
	Заказчик: _____		№ изделия: _____		Тип: _____	
	Адрес доставки: _____		Год выпуска: _____			
Город / дата: _____		Печать и подпись _____				

2. Двустенные секции ворот

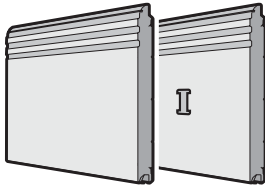
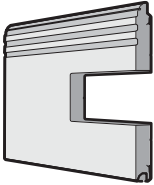
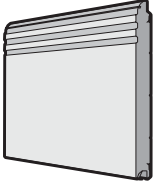
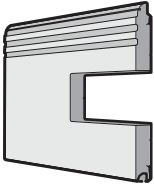
Изделие	Описание	Период производства	№ арт.	Кол-во	€
	* Секция ворот, двустенная, Т-гофр Silkgrain по образцу RAL _____ Мотив вставки Надбавка к цене за отверстие под замок	01.07.2015 –	4013004 _____ _____ 4006075	шт. _____ _____ _____ _____	/м ² +1 +7 [+]
	* Секция ворот, двустенная, Т-гофр, с остеклением Silkgrain по образцу RAL _____ Остекление Остекление по образцу RAL _____ Мотив вставки	01.07.2015 –	4013306 _____ _____ _____ _____	шт. _____ _____ _____ _____	/м ² +1 +3 +4 +7
	* Верхняя секция ворот, двустенная, Т-гофр Silkgrain по образцу RAL _____ Мотив вставки Надбавка к цене за промежуточную высоту	01.07.2015 –	4013005 _____ _____ 4014930	шт. _____ _____ _____	/м ² +1 +7 /м ²
	* Верхняя секция ворот, двустенная, Т-гофр, с остеклением Silkgrain по образцу RAL _____ Остекление Остекление по образцу RAL _____ Мотив вставки Надбавка к цене за промежуточную высоту	01.07.2015 –	4013307 _____ _____ _____ _____ 4014930	шт. _____ _____ _____ _____ _____	/м ² +1 +3 +4 +7 /м ²

1) Уплотнение перемычки 3045681, см. стр. 83

+1 Надбавка к цене за полиэфировое грунтовочное покрытие цвета Color или RAL по выбору, см. стр. 176 / Укажите номер артикула цвета.

+2 Надбавка к цене за поверхность Decograin / Decopaint, см. стр. 181 / Укажите номер артикула соответствующего варианта отделки поверхности Decograin / Decopaint.

+3 Надбавка к цене за остекление (рама окна вкл. филленку), см. стр. 181 – 187 / Укажите номер артикула соответствующего варианта остекления.

+4 Надбавка к цене за рамы окон с л/к покрытием цвета Color, RAL по выбору или цвета, подходящего к поверхности Decograin, см. стр. 177 / Указать номер артикула цвета.

+5 Надбавка к цене за элементы серии Design, см. стр. 188 / Укажите номер артикула соответствующего мотива.

+6 Надбавка к цене за вентиляционную решетку с л/к покрытием цвета Color, RAL по выбору или цвета, подходящего к поверхности Decograin, см. стр. 178 / Укажите номер артикула цвета.

+7 Надбавка к цене за элементы-вставки серии Design, см. стр. 190 / Укажите номер артикула соответствующего мотива.

[+] Без надбавки к цене

ЗАКАЗ	№ заказчика: _____	№ заказа / комис.: _____	* Данные обязательно сверять с данными на заводской табличке!	
	Заказчик: _____	№ изделия: _____	№ заказа: _____	№ ворот: _____
	Адрес доставки: _____	Тип: _____	Год выпуска: _____	
	Город / дата: _____	Печать и подпись _____		

2. Двустенные секции ворот

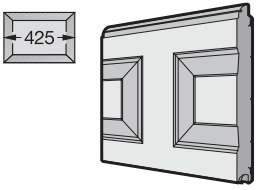
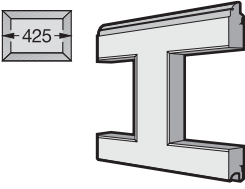
Изделие	Описание	Период производства	№ арт.	Кол-во	€
	<p>* Нижняя секция ворот, двустенная, S-кассета (425 мм)</p> <p>Woodgrain Decograin по образцу RAL _____ Отделка Decograin</p>	<p>01.03.2011 – 01.03.2008 –</p>	<p>4005785 4005790 _____ _____</p>	<p>ШТ. _____ _____ _____ _____</p>	<p>_____ _____ +1 +2</p>
	<p>* Секция ворот, двустенная, S-кассета (425 мм)</p> <p>Woodgrain Decograin по образцу RAL _____ Отделка Decograin Надбавка к цене за отверстие под замок</p>				
	<p>* Секция ворот, двустенная, S-кассета (425 мм), с остеклением</p> <p>Woodgrain Decograin по образцу RAL _____ Отделка Decograin Остекление Остекление по образцу RAL _____</p>	<p>01.03.2011 – 01.03.2008 –</p>	<p>4005787 4005792 _____ _____ _____ _____</p>	<p>ШТ. _____ _____ _____ _____ _____</p>	<p>_____ _____ +1 +2 +3 +4</p>
	<p>* Верхняя секция ворот, двустенная, S-кассета (425 мм), без уплотнения перемычки¹⁾</p> <p>Woodgrain Decograin по образцу RAL _____ Отделка Decograin</p>				

1) Уплотнение перемычки 3045681, см. стр. 83

+1 Надбавка к цене за полиэфировое грунтовочное покрытие цвета Color или RAL по выбору, см. стр. 176 / Укажите номер артикула цвета.

+2 Надбавка к цене за поверхность Decograin / Decopaint, см. стр. 181 / Укажите номер артикула соответствующего варианта отделки поверхности Decograin / Decopaint.

+3 Надбавка к цене за остекление (рама окна вкл. филенку), см. стр. 181 – 187 / Укажите номер артикула соответствующего варианта остекления.

+4 Надбавка к цене за рамы окон с л/к покрытием цвета Color, RAL по выбору или цвета, подходящего к поверхности Decograin, см. стр. 177 / Указать номер артикула цвета.

+5 Надбавка к цене за элементы серии Design, см. стр. 188 / Укажите номер артикула соответствующего мотива.

+6 Надбавка к цене за вентиляционную решетку с л/к покрытием цвета Color, RAL по выбору или цвета, подходящего к поверхности Decograin, см. стр. 178 / Укажите номер артикула цвета.

+7 Надбавка к цене за элементы-вставки серии Design, см. стр. 190 / Укажите номер артикула соответствующего мотива.

[+] Без надбавки к цене

ЗАКАЗ	№ заказчика: _____		№ заказа / комис.: _____		* Данные обязательно сверять с данными на заводской табличке!	
					№ заказа: _____	
					№ ворот: _____	
	Заказчик: _____		№ изделия: _____		Тип: _____	
	Адрес доставки: _____		Год выпуска: _____			
Город / дата: _____		Печать и подпись _____				

2. Двустенные секции ворот

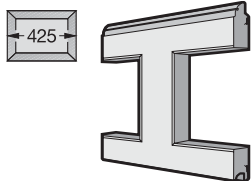
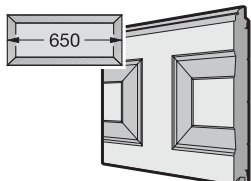
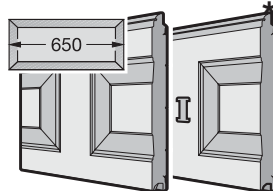
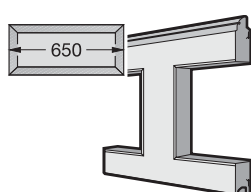
Изделие	Описание	Период производства	№ арт.	Кол-во	€			
	<p>* Верхняя секция ворот, двустенная, S-кассета (425 мм), с остеклением, без уплотнения перемычки ¹⁾</p> <p>Woodgrain Decograin по образцу RAL _____ Отделка Decograin Остекление Остекление по образцу RAL _____</p>	<p>01.03.2011 – 01.03.2008 –</p>	<p>4005789 4005794</p>	<p>шт.</p>	<p>/м² /м² +1 +2 +3 +4</p>			
		<p>* Нижняя секция ворот, двустенная, М-кассета (650 мм)</p> <p>Woodgrain по образцу RAL _____</p>	<p>01.03.2000 – 28.02.2011</p>	<p>4005795</p>	<p>шт.</p>	<p>/м² +1</p>		
			<p>* Секция ворот, двустенная, М-кассета (650 мм)</p> <p>Woodgrain по образцу RAL _____ Надбавка к цене за отверстие под замок</p>	<p>01.06.1999 – 28.02.2011</p>	<p>4005796 4006075</p>	<p>шт.</p>	<p>/м² +1 [+]</p>	
				<p>* Секция ворот, двустенная, М-кассета (650 мм), с остеклением</p> <p>Woodgrain по образцу RAL _____ Остекление Остекление по образцу RAL _____</p>	<p>01.06.1999 – 28.02.2011</p>	<p>4005797</p>	<p>шт.</p>	<p>/м² +1 +3 +4</p>

1) Уплотнение перемычки 3045681, см. стр. 83

+1 Надбавка к цене за полиэфировое грунтовочное покрытие цвета Color или RAL по выбору, см. стр. 176 / Укажите номер артикула цвета.

+2 Надбавка к цене за поверхность Decograin / Decopaint, см. стр. 181 / Укажите номер артикула соответствующего варианта отделки поверхности Decograin / Decopaint.

+3 Надбавка к цене за остекление (рама окна вкл. филленку), см. стр. 181 – 187 / Укажите номер артикула соответствующего варианта остекления.

+4 Надбавка к цене за рамы окон с л/к покрытием цвета Color, RAL по выбору или цвета, подходящего к поверхности Decograin, см. стр. 177 / Указать номер артикула цвета.

+5 Надбавка к цене за элементы серии Design, см. стр. 188 / Укажите номер артикула соответствующего мотива.

+6 Надбавка к цене за вентиляционную решетку с л/к покрытием цвета Color, RAL по выбору или цвета, подходящего к поверхности Decograin, см. стр. 178 / Укажите номер артикула цвета.

+7 Надбавка к цене за элементы-вставки серии Design, см. стр. 190 / Укажите номер артикула соответствующего мотива.

[+] Без надбавки к цене

ЗАКАЗ	№ заказчика: _____ № заказа / комис.: _____		* Данные обязательно сверять с данными на заводской табличке!	
	Заказчик: _____		№ заказа: _____	№ ворот: _____
	Адрес доставки: _____		№ изделия: _____	Тип: _____
	Город / дата: _____		Год выпуска: _____	
			Печать и подпись _____	

2. Двустенные секции ворот

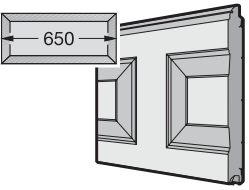
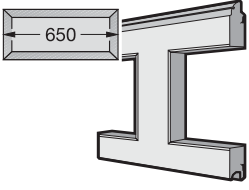
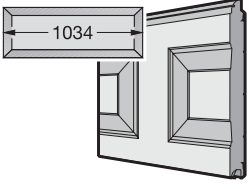
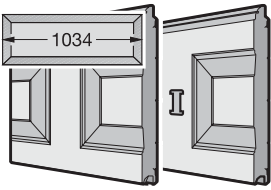
Изделие	Описание	Период производства	№ арт.	Кол-во	€
	* Верхняя секция ворот, двустенная, М-кассета (650 мм), без уплотнения перемычки ¹⁾ Woodgrain по образцу RAL _____	01.06.1999–28.02.2011	4005798	ШТ. _____ _____	/м ² + ¹
	* Верхняя секция ворот, двустенная, М-кассета (650 мм), с остеклением, без уплотнения перемычки ¹⁾ Woodgrain по образцу RAL _____ Остекление Остекление по образцу RAL _____	01.06.1999–28.02.2011	4005799	ШТ. _____ _____ _____ _____	/м ² + ¹ + ³ + ⁴
	* Нижняя секция ворот, двустенная, L-кассета (1034 мм) Woodgrain по образцу RAL _____	01.03.2003–28.02.2011	4005800	ШТ. _____ _____	/м ² + ¹
	* Секция ворот, двустенная, L-кассета (1034 мм) Woodgrain по образцу RAL _____ Надбавка к цене за отверстие под замок	01.03.2003–28.02.2011	4005801 4006075	ШТ. _____ _____ _____	/м ² + ¹ [+]

1) Уплотнение перемычки 3045681, см. стр. 83

+¹ Надбавка к цене за полиэфировое грунтовочное покрытие цвета Color или RAL по выбору, см. стр. 176 / Укажите номер артикула цвета.

+² Надбавка к цене за поверхность Decograin / Decopaint, см. стр. 181 / Укажите номер артикула соответствующего варианта отделки поверхности Decograin / Decopaint.

+³ Надбавка к цене за остекление (рама окна вкл. филленку), см. стр. 181 – 187 / Укажите номер артикула соответствующего варианта остекления.

+⁴ Надбавка к цене за рамы окон с л/к покрытием цвета Color, RAL по выбору или цвета, подходящего к поверхности Decograin, см. стр. 177 / Указать номер артикула цвета.

+⁵ Надбавка к цене за элементы серии Design, см. стр. 188 / Укажите номер артикула соответствующего мотива.

+⁶ Надбавка к цене за вентиляционную решетку с л/к покрытием цвета Color, RAL по выбору или цвета, подходящего к поверхности Decograin, см. стр. 178 / Укажите номер артикула цвета.

+⁷ Надбавка к цене за элементы-вставки серии Design, см. стр. 190 / Укажите номер артикула соответствующего мотива.

[+] Без надбавки к цене

ЗАКАЗ	№ заказчика: _____	№ заказа / комис.: _____	* Данные обязательно сверять с данными на заводской табличке!	
			№ заказа: _____	№ ворот: _____
	Заказчик: _____		№ изделия: _____	Тип: _____
	Адрес доставки: _____		Год выпуска: _____	
	Город / дата: _____		Печать и подпись _____	

2. Двустенные секции ворот

Изделие	Описание	Период производства	№ арт.	Кол-во	€
	<p>* Секция ворот, двустенная, L-кассета (1034 мм), с остеклением</p> <p>Woodgrain по образцу RAL _____ Остекление Остекление по образцу RAL _____</p>	01.03.2003–28.02.2011	4005802	шт. _____ _____ _____	/м ² +1 +3 +4
	<p>* Верхняя секция ворот, двустенная, L-кассета (1034 мм), без уплотнения перемычки ²⁾</p> <p>Woodgrain по образцу RAL _____</p>	01.03.2003–28.02.2011	4005803	шт. _____ _____	/м ² +1
	<p>* Верхняя секция ворот, двустенная, L-кассета (1034 мм), с остеклением, без уплотнения перемычки ¹⁾</p> <p>Woodgrain по образцу RAL _____ Остекление Остекление по образцу RAL _____</p>	01.03.2003–28.02.2011	4005804	шт. _____ _____ _____	/м ² +1 +3 +4

1) Уплотнение перемычки 3045681, см. стр. 83

+1 Надбавка к цене за полиэфировое грунтовочное покрытие цвета Color или RAL по выбору, см. стр. 176 / Укажите номер артикула цвета.

+2 Надбавка к цене за поверхность Decograin / Decopaint, см. стр. 181 / Укажите номер артикула соответствующего варианта отделки поверхности Decograin / Decopaint.

+3 Надбавка к цене за остекление (рама окна вкл. филленку), см. стр. 181 – 187 / Укажите номер артикула соответствующего варианта остекления.

+4 Надбавка к цене за рамы окон с л/к покрытием цвета Color, RAL по выбору или цвета, подходящего к поверхности Decograin, см. стр. 177 / Указать номер артикула цвета.

+5 Надбавка к цене за элементы серии Design, см. стр. 188 / Укажите номер артикула соответствующего мотива.

+6 Надбавка к цене за вентиляционную решетку с л/к покрытием цвета Color, RAL по выбору или цвета, подходящего к поверхности Decograin, см. стр. 178 / Укажите номер артикула цвета.

+7 Надбавка к цене за элементы-вставки серии Design, см. стр. 190 / Укажите номер артикула соответствующего мотива.

[+] Без надбавки к цене

ЗАКАЗ	№ заказчика: _____		№ заказа / комис.: _____		* Данные обязательно сверять с данными на заводской табличке!	
	Заказчик: _____		№ изделия: _____		№ ворот: _____	
	Адрес доставки: _____		Тип: _____		Год выпуска: _____	
	Город / дата: _____		Печать и подпись _____			

3. Секции ворот из алюминиевых трубчатых профилей

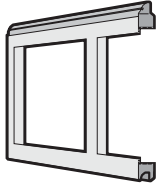
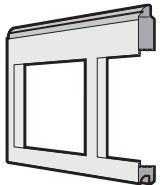
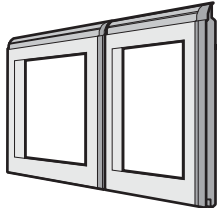
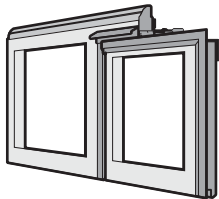
Изделие	Описание	Период производства	№ арт.	Кол-во	€
	<p>* Секция ворот, рама ²⁾</p> <p>Стандартные профили (NF) Профили с термическим разделением (WF) по образцу RAL _____ Филенка</p>	01.06.1999 –	4005910	ШТ.	/м ²
		01.09.2010 –	4005911	_____	/м ² + ⁸ + ⁹
			_____	_____	
	<p>* Верхняя секция ворот, рама, без уплотнения перемычки ^{1) 2)}</p> <p>Стандартные профили (NF) Профили с термическим разделением (WF) по образцу RAL _____ Филенка</p>	01.06.1999 –	4005912	ШТ.	/м ²
		01.09.2010 –	4005913	_____	/м ² + ⁸ + ⁹
			_____	_____	
	<p>* Секция ворот в сборе, рама, с калиткой ²⁾</p> <p>Стандартные профили (NF) Профили с термическим разделением (WF) по образцу RAL _____ Филенка Надбавка к цене за профили калитки с л/к покрытием</p>	01.05.2000 –	4005914	ШТ.	/м ²
		01.05.2000 –	4005915	_____	/м ² + ⁸ + ⁹ + ¹⁰
			_____	_____	
	<p>* Верхняя секция ворот в сборе, рама с калиткой, без уплотнения перемычки ^{1) 2)}</p> <p>Стандартные профили (NF) Профили с термическим разделением (WF) по образцу RAL _____ Филенка Надбавка к цене за профили калитки с л/к покрытием</p>	01.05.2000 –	4005916	ШТ.	/м ²
		01.05.2000 –	4005917	_____	/м ² + ⁸ + ⁹ + ¹⁰
			_____	_____	

1) Уплотнение перемычки 3045681, см. стр. 83

2) Раму можно заказать только вместе с филенкой.

+⁸ Надбавка к цене за алюминиевые рамы с л/к покрытием цвета Color, RAL по выбору или цвета, подходящего к поверхности Decograin, см. стр. 176 / Указать номер артикула цвета.

+⁹ Надбавка к цене за алюминиевую раму, см. стр. 68 – 70 / Указать номер артикула соответствующей филенки.

+¹⁰ Надбавка к цене за профили рамы калитки с л/к покрытием цвета Color, RAL по выбору или цвета, подходящего к поверхности Decograin, см. стр. 178 / Указать номер артикула цвета.

ЗАКАЗ	№ заказчика: _____		№ заказа / комис.: _____		* Данные обязательно сверять с данными на заводской табличке!	
					№ заказа:	№ ворот:
	Заказчик: _____				№ изделия:	Тип:
	Адрес доставки: _____				Год выпуска:	
	Город / дата: _____				Печать и подпись	

3. Секции ворот из алюминиевых трубчатых профилей

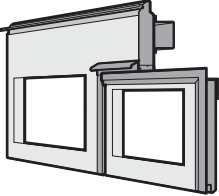
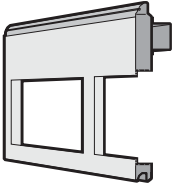
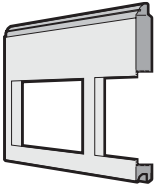
Изделие	Описание	Период производства	№ арт.	Кол-во	€
	Верхняя секция ворот в сборе, рама для калитки, самая верхняя секция ворот, без уплотнения перемычки ^{1) 2)} Стандартные профили (NF) Профили с термическим разделением (WF) по образцу RAL _____ Филенка Надбавка к цене за профили калитки с л/к покрытием	01.05.2000 –	4005918	шт.	/м ²
		01.05.2000 –	4005919		/м ² +8 +9 +10
	* Верхняя секция ворот, рама над калиткой, без уплотнения перемычки ^{1) 2)} Стандартные профили (NF) Профили с термическим разделением (WF) по образцу RAL _____ Филенка	01.03.2005 –	4005920	шт.	/м ²
		01.03.2005 –	4005921		/м ² +8 +9
	* Верхняя секция ворот, одинакового внешнего вида с верхней рамой калитки, без уплотнения перемычки ^{1) 2)} Стандартные профили (NF) Профили с термическим разделением (WF) по образцу RAL _____ Филенка	01.03.2005 –	4005922	шт.	/м ²
		01.09.2010 –	4005923		/м ² +8 +9

1) Уплотнение перемычки 3045681, см. стр. 83

2) Раму можно заказать только вместе с филенкой.

+8 Надбавка к цене за алюминиевые рамы с л/к покрытием цвета Color, RAL по выбору или цвета, подходящего к поверхности Decograin, см. стр. 176 / Указать номер артикула цвета.

+9 Надбавка к цене за алюминиевую раму, см. стр. 68 – 70 / Указать номер артикула соответствующей филенки.

+10 Надбавка к цене за профили рамы калитки с л/к покрытием цвета Color, RAL по выбору или цвета, подходящего к поверхности Decograin, см. стр. 178 / Указать номер артикула цвета.

ЗАКАЗ	№ заказчика: _____	№ заказа / комис.: _____	* Данные обязательно сверять с данными на заводской табличке!	
	Заказчик: _____	№ изделия: _____	№ заказа: _____	№ ворот: _____
	Адрес доставки: _____	Год выпуска: _____	Тип: _____	
	Город / дата: _____	Печать и подпись _____		

4. Деревянные секции ворот

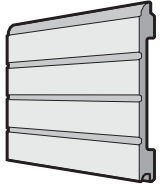
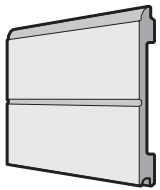
Изделие	Описание	Период производства	№ арт.	Кол-во	€
	* Нижняя секция ворот, с S-гофром Северная ель Пихта Hemlock Надбавка к цене за обработку дерева лаком _____ ²⁾	01.03.2000 – 01.01.2002 – 01.03.2013 –	3054087 3056298 4014935	ШТ. _____ _____ _____	/м ² /м ² /м ²
	* Секция ворот, с S-гофром Северная ель Пихта Hemlock Надбавка к цене за обработку дерева лаком _____ ²⁾ Надбавка к цене за отверстие под замок	01.06.1999 – 01.01.2002 – 01.03.2013 –	3053493 3056300 4014935 4006075	ШТ. _____ _____ _____ _____	/м ² /м ² /м ² [+]
	* Верхняя секция ворот, S-гофр, без уплотнения перемычки¹⁾ Северная ель Пихта Hemlock Надбавка к цене за обработку дерева лаком _____ ²⁾	01.06.1999 – 01.01.2002 – 01.03.2013 –	3053494 3056301 4014935	ШТ. _____ _____ _____	/м ² /м ² /м ²
	* Нижняя секция ворот, с M-гофром Северная ель Пихта Hemlock Надбавка к цене за обработку дерева лаком _____ ²⁾	01.07.2011 – 01.07.2011 – 01.03.2013 –	4004191 4004195 4014935	ШТ. _____ _____ _____	/м ² /м ² /м ²
	* Секция ворот, с M-гофром Северная ель Пихта Hemlock Надбавка к цене за обработку дерева лаком _____ ²⁾ Надбавка к цене за отверстие под замок	01.07.2011 – 01.07.2011 – 01.03.2013 –	4004193 4004197 4014935 4006075	ШТ. _____ _____ _____ _____	/м ² /м ² /м ² [+]

1) Уплотнение перемычки 3045681, см. стр. 83

2) Лак для дерева, см. стр. 177

[+] Без надбавки к цене

ЗАКАЗ	№ заказчика: _____	№ заказа / комис.: _____	* Данные обязательно сверять с данными на заводской табличке!	
	Заказчик: _____	Год выпуска: _____	№ заказа: _____	№ ворот: _____
	Адрес доставки: _____	Год выпуска: _____	№ изделия: _____	Тип: _____
	Город/ дата: _____	Печать и подпись _____		

4. Деревянные секции ворот

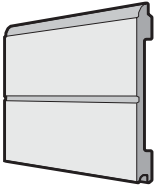
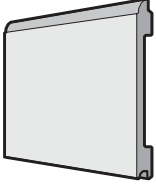
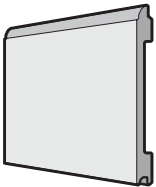
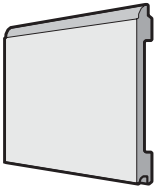
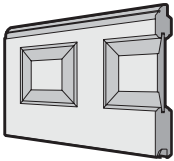
Изделие	Описание	Период производства	№ арт.	Кол-во	€		
	<p>* Верхняя секция ворот, М-гофр, без уплотнения перемычки ¹⁾</p> <p>Северная ель Пихта Hemlock Надбавка к цене за обработку дерева лаком _____ ²⁾</p>	01.07.2011 – 01.07.2011 – 01.03.2013 –	4004194 4004198 4014935	шт. _____ _____ _____	 /м ² /м ² /м ²		
		<p>* Нижняя секция ворот, с L-гофром</p> <p>Северная ель Пихта Hemlock Надбавка к цене за обработку дерева лаком _____ ²⁾</p>	01.07.2011 – 01.07.2011 – 01.03.2013 –	4004199 4004203 4014935	шт. _____ _____ _____	 /м ² /м ² /м ²	
			<p>* Секция ворот, с L-гофром</p> <p>Северная ель Пихта Hemlock Надбавка к цене за обработку дерева лаком _____ ²⁾ Надбавка к цене за отверстие под замок</p>	01.07.2011 – 01.07.2011 – 01.03.2013 –	4004201 4004205 4014935 4006075	шт. _____ _____ _____ _____	 /м ² /м ² /м ² [+]
			<p>* Верхняя секция ворот, L-гофр, без уплотнения перемычки ¹⁾</p> <p>Северная ель Пихта Hemlock Надбавка к цене за обработку дерева лаком _____ ²⁾</p>	01.07.2011 – 01.07.2011 – 01.03.2013 –	4004202 4004206 4014935	шт. _____ _____ _____	 /м ² /м ² /м ²
			<p>* Нижняя секция ворот, с V-кассетой</p> <p>Северная ель Пихта Hemlock Пихта Hemlock, грунтованная в белый цвет Надбавка к цене за обработку дерева лаком _____ ²⁾</p>	01.03.2000 – 01.03.2000 – 01.03.2000 – 30.06.2014 01.03.2013 –	3054088 3054089 3054090 4014935	шт. _____ _____ _____ _____	 /м ² /м ² /м ² /м ²

1) Уплотнение перемычки 3045681, см. стр. 83

2) Лак для дерева, см. стр. 177

[+] Без надбавки к цене

ЗАКАЗ	№ заказчика: _____		№ заказа / комис.: _____		* Данные обязательно сверять с данными на заводской табличке!	
	Заказчик: _____		№ изделия: _____		№ ворот: _____	
	Адрес доставки: _____		Тип: _____		Год выпуска: _____	
	Город / дата: _____		Печать и подпись _____			

4. Деревянные секции ворот

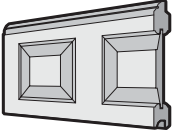
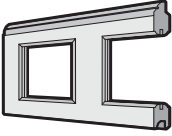
Изделие	Описание	Период производства	№ арт.	Кол-во	€
	* Секция ворот, с V-кассетой Северная ель Пихта Hemlock Пихта Hemlock, грунтованная в белый цвет Надбавка к цене за обработку дерева лаком _____ ²⁾ Надбавка к цене за отверстие под замок	01.06.1999 – 01.06.1999 – 01.06.1999 – 30.06.2014 01.03.2013 –	3053497 3053503 3053509 4014935 4006075	ШТ. _____ _____ _____ _____ _____	/м ² /м ² /м ² /м ² [+]
	* Секция ворот, с V-кассетой для остекления Северная ель Пихта Hemlock Пихта Hemlock, грунтованная в белый цвет Надбавка к цене за обработку дерева лаком _____ ²⁾	01.06.1999 – 01.06.1999 – 01.06.1999 – 30.06.2014 01.03.2013 –	3053498 3053504 3053510 4014935	ШТ. _____ _____ _____ _____	/м ² /м ² /м ² /м ²
	* Верхняя секция ворот, с V-кассетой, без уплотнения перемычки¹⁾ Северная ель Пихта Hemlock Пихта Hemlock, грунтованная в белый цвет Надбавка к цене за обработку дерева лаком _____ ²⁾	01.06.1999 – 01.06.1999 – 01.06.1999 – 01.03.2013 –	3053499 3053505 3053511 4014935	ШТ. _____ _____ _____ _____	/м ² /м ² /м ² /м ²
	* Верхняя секция ворот, с V-кассетой для остекления, без уплотнения перемычки¹⁾ Северная ель Пихта Hemlock Пихта Hemlock, грунтованная в белый цвет Надбавка к цене за обработку дерева лаком _____ ²⁾	01.06.1999 – 01.06.1999 – 01.06.1999 – 01.03.2013 –	3053500 3053506 3053512 4014935	ШТ. _____ _____ _____ _____	/м ² /м ² /м ² /м ²
					

1) Уплотнение перемычки 3045681, см. стр. 83

2) Лак для дерева, см. стр. 177

[+] Без надбавки к цене

ЗАКАЗ	№ заказчика: _____	№ заказа / комис.: _____	* Данные обязательно сверять с данными на заводской табличке!	
	Заказчик: _____	Адрес доставки: _____	№ заказа: _____	№ ворот: _____
	Город / дата: _____	Год выпуска: _____	№ изделия: _____	Тип: _____
			Печать и подпись _____	

4. Деревянные секции ворот

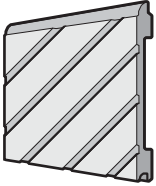
Изделие	Описание	Период производства	№ арт.	Кол-во	€
	* Нижняя секция ворот, с мотивом Мотив № _____ Северная ель Пихта Hemlock Надбавка к цене за обработку дерева лаком _____ ²⁾	01.06.1999 – 01.01.2002 – 01.03.2013 –	3054091 3056302 4014935	шт. _____ _____ _____	 /м ² /м ² /м ²
	* Секция ворот, с мотивом Мотив № _____ Северная ель Пихта Hemlock Надбавка к цене за обработку дерева лаком _____ ²⁾	01.06.1999 – 01.01.2002 – 01.03.2013 –	3054092 3056303 4014935	шт. _____ _____ _____	 /м ² /м ² /м ²
	* Верхняя секция ворот, с мотивом, без уплотнения перемычки¹⁾ Мотив № _____ Северная ель Пихта Hemlock Надбавка к цене за обработку дерева лаком _____ ²⁾	01.06.1999 – 01.01.2002 – 01.03.2013 –	3054093 3056304 4014935	шт. _____ _____ _____	 /м ² /м ² /м ²

1) Уплотнение перемычки 3045681, см. стр. 83

2) Лак для дерева, см. стр. 177

[+] Без надбавки к цене

ЗАКАЗ	№ заказчика: _____	№ заказа / комис.: _____	* Данные обязательно сверять с данными на заводской табличке!	
	Заказчик: _____	№ изделия: _____	№ заказа: _____	
	Адрес доставки: _____	Год выпуска: _____	№ ворот: _____	
	Город / дата: _____	Печать и подпись _____		
			Тип: _____	

5. Секции ворот с калиткой

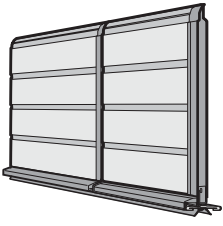
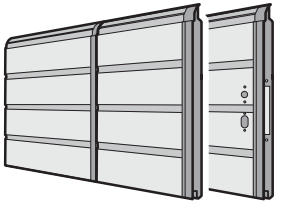
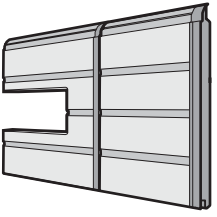
Изделие	Описание	Период производства	№ арт.	Кол-во	€	
	<p>* Нижняя секция ворот в сборе, двустенная, S-гофр, калитка Woodgrain по образцу RAL _____ Надбавка к цене за каждую вентиляционную решетку Вентиляционная решетка по образцу RAL _____ Надбавка к цене за профили калитки с л/к покрытием Надбавка к цене за порог калитки Надбавка к цене за контакт калитки Надбавка к цене за многоточечное запирающее устройство</p>	01.05.2000 –	4005811	шт.	/м ² + ¹	
			3041072		/шт.	+ ⁶
						+ ¹⁰
						+ ¹¹
						+ ¹²
			4006399		/шт.	
	<p>* Секция ворот в сборе, двустенная, S-гофр, калитка Woodgrain по образцу RAL _____ Надбавка к цене за отверстие под замок Надбавка к цене за профили калитки с л/к покрытием Надбавка к цене за многоточечное запирающее устройство</p>	01.05.2000 –	4005812	шт.	/м ² + ¹	
			4006075		[+]	+ ¹⁰
			4006399		/шт.	
	<p>* Секция ворот в сборе, двустенная, S-гофр, калитка, с остеклением Woodgrain по образцу RAL _____ Остекление Остекление по образцу RAL _____ Надбавка к цене за профили калитки с л/к покрытием Надбавка к цене за многоточечное запирающее устройство</p>	01.05.2000 –	4005813	шт.	/м ² + ¹	
					+ ³	
					+ ⁴	
					+ ¹⁰	
			4006399		/шт.	

+¹ Надбавка к цене за полиэфировое грунтовочное покрытие цвета Color или RAL по выбору, см. стр. 176 / Укажите номер артикула цвета.

+² Надбавка к цене за поверхность Decograin / Decopaint, см. стр. 181 / Укажите номер артикула соответствующего варианта отделки поверхности Decograin / Decopaint.

+³ Надбавка к цене за остекление (рама окна вкл. филенку), см. стр. 181 – 187 / Укажите номер артикула соответствующего варианта остекления.

+⁴ Надбавка к цене за рамы окон с л/к покрытием цвета Color, RAL по выбору или цвета, подходящего к поверхности Decograin, см. стр. 177 / Указать номер артикула цвета.

+⁶ Надбавка к цене за вентиляционную решетку с л/к покрытием цвета Color, RAL по выбору или цвета, подходящего к поверхности Decograin, см. стр. 178 / Укажите номер артикула цвета.

+⁷ Надбавка к цене за элементы-вставки серии Design, см. стр. 190 / Укажите номер артикула соответствующего мотива.

+¹⁰ Надбавка к цене за профили рамы калитки с л/к покрытием цвета Color, RAL по выбору или цвета, подходящего к поверхности Decograin, см. стр. 178 / Указать номер артикула цвета.

+¹¹ Надбавка к цене за порог калитки, см. стр. 189 / Указать номер артикула.

+¹² Надбавка к цене за контакт калитки, см. стр. 189 / Указать номер артикула.

[+] Без надбавки к цене

ЗАКАЗ	№ заказчика: _____		№ заказа / комис.: _____		* Данные обязательно сверять с данными на заводской табличке!	
					№ заказа: _____	
					№ ворот: _____	
	Заказчик: _____		№ изделия: _____		Тип: _____	
	Адрес доставки: _____		Год выпуска: _____			
Город / дата: _____		Печать и подпись _____				

5. Секции ворот с калиткой

Изделие	Описание	Период производства	№ арт.	Кол-во	€
	<p>* Верхняя секция ворот в сборе, двустенная, S-гофр, с калиткой, без уплотнения перемычки ¹⁾ Woodgrain по образцу RAL _____ Надбавка к цене за профили калитки с л/к покрытием Надбавка к цене за многоточечное запирающее устройство</p>	01.05.2000 –	4005814	шт.	/м ² + ¹
			4006399		+ ¹⁰ /шт.
	<p>* Верхняя секция ворот в сборе, двустенная, S-гофр, с калиткой, самая верхняя секция ворот, без уплотнения перемычки ¹⁾ Woodgrain по образцу RAL _____ Надбавка к цене за профили калитки с л/к покрытием Надбавка к цене за многоточечное запирающее устройство</p>	01.05.2000 –	4005816	шт.	/м ² + ¹
			4006399		+ ¹⁰ /шт.
	<p>* Верхняя секция ворот в сборе, двустенная, S-гофр, с калиткой, с остеклением, без уплотнения перемычки ¹⁾ Woodgrain по образцу RAL _____ Остекление Остекление по образцу RAL _____ Надбавка к цене за профили калитки с л/к покрытием Надбавка к цене за многоточечное запирающее устройство</p>	01.05.2000 –	4005815	шт.	/м ² + ¹
			4006399		+ ³ + ⁴ + ¹⁰ /шт.

+¹ Надбавка к цене за полиэфировое грунтовочное покрытие цвета Color или RAL по выбору, см. стр. 176 / Укажите номер артикула цвета.

+² Надбавка к цене за поверхность Decograin / Decopaint, см. стр. 181 / Укажите номер артикула соответствующего варианта отделки поверхности Decograin / Decopaint.

+³ Надбавка к цене за остекление (рама окна вкл. филленку), см. стр. 181 – 187 / Укажите номер артикула соответствующего варианта остекления.

+⁴ Надбавка к цене за рамы окон с л/к покрытием цвета Color, RAL по выбору или цвета, подходящего к поверхности Decograin, см. стр. 177 / Указать номер артикула цвета.

+⁶ Надбавка к цене за вентиляционную решетку с л/к покрытием цвета Color, RAL по выбору или цвета, подходящего к поверхности Decograin, см. стр. 178 / Укажите номер артикула цвета.

+⁷ Надбавка к цене за элементы-вставки серии Design, см. стр. 190 / Укажите номер артикула соответствующего мотива.

+¹⁰ Надбавка к цене за профили рамы калитки с л/к покрытием цвета Color, RAL по выбору или цвета, подходящего к поверхности Decograin, см. стр. 178 / Указать номер артикула цвета.

+¹¹ Надбавка к цене за порог калитки, см. стр. 189 / Указать номер артикула.

+¹² Надбавка к цене за контакт калитки, см. стр. 189 / Указать номер артикула.

[+] Без надбавки к цене

ЗАКАЗ	№ заказчика: _____ № заказа / комис.: _____		* Данные обязательно сверять с данными на заводской табличке!	
	Заказчик: _____		№ заказа: _____	№ ворот: _____
	Адрес доставки: _____		№ изделия: _____	Тип: _____
	Город / дата: _____		Год выпуска: _____	
		Печать и подпись _____		

5. Секции ворот с калиткой

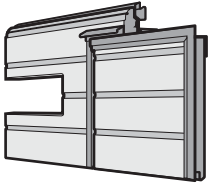
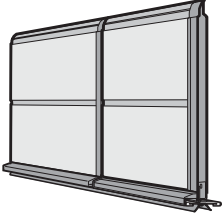
Изделие	Описание	Период производства	№ арт.	Кол-во	€
	<p>* Верхняя секция ворот в сборе, двустенная, S-гофр, с калиткой, самая верхняя секция ворот, с остеклением, без уплотнения перемычки ¹⁾</p> <p>Woodgrain по образцу RAL _____</p> <p>Остекление Остекление по образцу RAL _____</p> <p>Надбавка к цене за профили калитки с л/к покрытием</p> <p>Надбавка к цене за многоточечное запирающее устройство</p>	01.05.2000 –	4005817	ШТ.	/м ²
					+1
					+3
					+4
					+10
				4006399	
	<p>* Нижняя секция ворот в сборе, двустенная, М-гофр, калитка</p> <p>Woodgrain Silkgrain Micrograin Decograin New Silkgrain Sandgrain по образцу RAL _____</p> <p>Отделка Decograin</p> <p>Надбавка к цене за каждую вентиляционную решетку</p> <p>Вентиляционная решетка по образцу RAL _____</p> <p>Надбавка к цене за профили калитки с л/к покрытием</p> <p>Надбавка к цене за порог калитки</p> <p>Надбавка к цене за контакт калитки</p> <p>Надбавка к цене за многоточечное запирающее устройство</p>	01.03.2005 – 01.07.2014 – 01.03.2011 – 01.03.2006 – 01.03.2013 – 30.06.2014 01.07.2014 –	4005821 4011392 4005831 4005841 4008659 4011450	ШТ.	/м ²
					/м ²
					/м ²
					/м ²
					/м ²
					/м ²
					+1
					+2
			3041072		/шт.
					+7
					+10
					+11
				+12	
		4006399		/шт.	

+1 Надбавка к цене за полиэфировое грунтовочное покрытие цвета Color или RAL по выбору, см. стр. 176 / Укажите номер артикула цвета.

+2 Надбавка к цене за поверхность Decograin / Decopaint, см. стр. 181 / Укажите номер артикула соответствующего варианта отделки поверхности Decograin / Decopaint.

+3 Надбавка к цене за остекление (рама окна вкл. филенку), см. стр. 181 – 187 / Укажите номер артикула соответствующего варианта остекления.

+4 Надбавка к цене за рамы окон с л/к покрытием цвета Color, RAL по выбору или цвета, подходящего к поверхности Decograin, см. стр. 177 / Указать номер артикула цвета.

+6 Надбавка к цене за вентиляционную решетку с л/к покрытием цвета Color, RAL по выбору или цвета, подходящего к поверхности Decograin, см. стр. 178 / Укажите номер артикула цвета.

+7 Надбавка к цене за элементы-вставки серии Design, см. стр. 190 / Укажите номер артикула соответствующего мотива.

+10 Надбавка к цене за профили рамы калитки с л/к покрытием цвета Color, RAL по выбору или цвета, подходящего к поверхности Decograin, см. стр. 178 / Указать номер артикула цвета.

+11 Надбавка к цене за порог калитки, см. стр. 189 / Указать номер артикула.

+12 Надбавка к цене за контакт калитки, см. стр. 189 / Указать номер артикула.

[+] Без надбавки к цене

ЗАКАЗ	№ заказчика: _____		№ заказа / комис.: _____		* Данные обязательно сверять с данными на заводской табличке!	
					№ заказа: _____	
					№ ворот: _____	
	Заказчик: _____		№ изделия: _____		Тип: _____	
	Адрес доставки: _____		Год выпуска: _____			
Город / дата: _____		Печать и подпись _____				

5. Секции ворот с калиткой

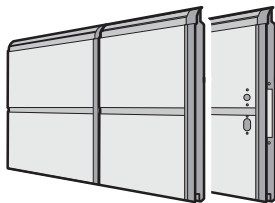
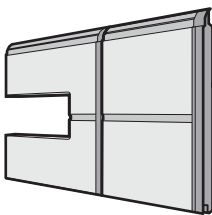
Изделие	Описание	Период производства	№ арт.	Кол-во	€	
	* Секция ворот в сборе, двустенная, М-гофр, калитка Woodgrain Silkgrain Micrograin Decograin New Silkgrain Sandgrain по образцу RAL _____ Отделка Decograin Надбавка к цене за отверстие под замок Надбавка к цене за профили калитки с л/к покрытием Надбавка к цене за многоточечное запирающее устройство	01.03.2005 – 01.07.2014 – 01.03.2011 – 01.03.2006 – 01.03.2013 – 30.06.2014 01.07.2014 –	4005822 4011381 4005832 4005842 4008660 4011451 _____ _____ 4006075 _____ _____ 4006399	шт. _____ _____ _____ _____ _____ _____ _____ _____ _____ _____	/м ² /м ² /м ² /м ² /м ² /м ² +1 +2 [+] +10 /шт.	
		* Секция ворот в сборе, двустенная, М-гофр, калитка, с остеклением Woodgrain Silkgrain Micrograin Decograin New Silkgrain Sandgrain по образцу RAL _____ Отделка Decograin Остекление Остекление по образцу RAL _____ Надбавка к цене за профили калитки с л/к покрытием Надбавка к цене за многоточечное запирающее устройство	01.03.2005 – 01.07.2014 – 01.03.2011 – 01.03.2006 – 01.03.2013 – 30.06.2014 01.07.2014 –	4005823 4011382 4005833 4005843 4008661 4011452 _____ _____ _____ _____ _____ _____ _____ _____ 4006399	шт. _____ _____ _____ _____ _____ _____ _____ _____ _____ _____	/м ² /м ² /м ² /м ² /м ² /м ² +1 +2 +3 +4 +10 /шт.

+1 Надбавка к цене за полиэфировое грунтовочное покрытие цвета Color или RAL по выбору, см. стр. 176 /Укажите номер артикула цвета.

+2 Надбавка к цене за поверхность Decograin/Decopaint, см. стр. 181 /Укажите номер артикула соответствующего варианта отделки поверхности Decograin/Decopaint.

+3 Надбавка к цене за остекление (рама окна вкл. филленку), см. стр. 181 – 187 /Укажите номер артикула соответствующего варианта остекления.

+4 Надбавка к цене за рамы окон с л/к покрытием цвета Color, RAL по выбору или цвета, подходящего к поверхности Decograin, см. стр. 177 /Указать номер артикула цвета.

+6 Надбавка к цене за вентиляционную решетку с л/к покрытием цвета Color, RAL по выбору или цвета, подходящего к поверхности Decograin, см. стр. 178 /Укажите номер артикула цвета.

+7 Надбавка к цене за элементы-вставки серии Design, см. стр. 190 /Укажите номер артикула соответствующего мотива.

+10 Надбавка к цене за профили рамы калитки с л/к покрытием цвета Color, RAL по выбору или цвета, подходящего к поверхности Decograin, см. стр. 178 /Указать номер артикула цвета.

+11 Надбавка к цене за порог калитки, см. стр. 189 /Указать номер артикула.

+12 Надбавка к цене за контакт калитки, см. стр. 189 /Указать номер артикула.

[+] Без надбавки к цене

ЗАКАЗ	№ заказчика: _____ № заказа / комис.: _____		* Данные обязательно сверять с данными на заводской табличке!	
	Заказчик: _____		№ заказа: _____	№ ворот: _____
	Адрес доставки: _____		№ изделия: _____	Тип: _____
	Город / дата: _____		Год выпуска: _____	
		Печать и подпись _____		

5. Секции ворот с калиткой

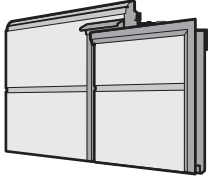
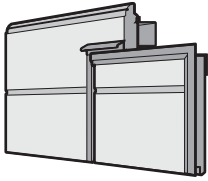
Изделие	Описание	Период производства	№ арт.	Кол-во	€
	* Верхняя секция ворот в сборе, двустенная, М-гофр, с калиткой, без уплотнения переемычки ¹⁾			шт.	
	Woodgrain	01.03.2005 –	4005824	_____	/м ²
	Silkgrain	01.07.2014 –	4011387	_____	/м ²
	Micrograin	01.03.2011 –	4005834	_____	/м ²
	Decograin	01.03.2006 –	4005844	_____	/м ²
	New Silkgrain	01.03.2013 – 30.06.2014	4008662	_____	/м ²
	Sandgrain	01.07.2014 –	4011453	_____	/м ²
	по образцу RAL _____		_____	_____	+1
	Отделка Decograin		_____	_____	+2
	Надбавка к цене за профили калитки с л/к покрытием		_____	_____	+10
Надбавка к цене за многоточечное запирающее устройство		4006399	_____	/шт.	
	* Верхняя секция ворот в сборе, двустенная, М-гофр, с калиткой, самая верхняя секция ворот, без уплотнения переемычки ¹⁾			шт.	
	Woodgrain	01.03.2005 –	4005826	_____	/м ²
	Silkgrain	01.07.2014 –	4011388	_____	/м ²
	Micrograin	01.03.2011 –	4005836	_____	/м ²
	Decograin	01.03.2006 –	4005846	_____	/м ²
	New Silkgrain	01.03.2013 – 30.06.2014	4008663	_____	/м ²
	Sandgrain	01.07.2014 –	4011454	_____	/м ²
	по образцу RAL _____		_____	_____	+1
	Отделка Decograin		_____	_____	+2
	Надбавка к цене за профили калитки с л/к покрытием		_____	_____	+10
Надбавка к цене за многоточечное запирающее устройство		4006399	_____	/шт.	

+1 Надбавка к цене за полиэфировое грунтовочное покрытие цвета Color или RAL по выбору, см. стр. 176 / Укажите номер артикула цвета.

+2 Надбавка к цене за поверхность Decograin / Decopaint, см. стр. 181 / Укажите номер артикула соответствующего варианта отделки поверхности Decograin / Decopaint.

+3 Надбавка к цене за остекление (рама окна вкл. филленку), см. стр. 181 – 187 / Укажите номер артикула соответствующего варианта остекления.

+4 Надбавка к цене за рамы окон с л/к покрытием цвета Color, RAL по выбору или цвета, подходящего к поверхности Decograin, см. стр. 177 / Указать номер артикула цвета.

+6 Надбавка к цене за вентиляционную решетку с л/к покрытием цвета Color, RAL по выбору или цвета, подходящего к поверхности Decograin, см. стр. 178 / Укажите номер артикула цвета.

+7 Надбавка к цене за элементы-вставки серии Design, см. стр. 190 / Укажите номер артикула соответствующего мотива.

+10 Надбавка к цене за профили рамы калитки с л/к покрытием цвета Color, RAL по выбору или цвета, подходящего к поверхности Decograin, см. стр. 178 / Указать номер артикула цвета.

+11 Надбавка к цене за порог калитки, см. стр. 189 / Указать номер артикула.

+12 Надбавка к цене за контакт калитки, см. стр. 189 / Указать номер артикула.

[+] Без надбавки к цене

ЗАКАЗ	№ заказчика: _____		№ заказа / комис.: _____		* Данные обязательно сверять с данными на заводской табличке!	
					№ заказа: _____	
					№ ворот: _____	
	Заказчик: _____		№ изделия: _____		Тип: _____	
	Адрес доставки: _____		Год выпуска: _____			
Город / дата: _____		Печать и подпись _____				

5. Секции ворот с калиткой

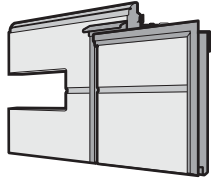
Изделие	Описание	Период производства	№ арт.	Кол-во	€
	* Верхняя секция ворот в сборе, двустенная, М-гофр, с калиткой, с остеклением, без уплотнения перемычки ¹⁾			шт.	
	Woodgrain	01.03.2005 –	4005825	_____	/м ²
	Silkgrain	01.07.2014 –	4011390	_____	/м ²
	Micrograin	01.03.2011 –	4005835	_____	/м ²
	Decograin	01.03.2006 –	4005845	_____	/м ²
	New Silkgrain	01.03.2013 – 30.06.2014	4008664	_____	/м ²
	Sandgrain	01.07.2014 –	4011455	_____	/м ²
	по образцу RAL _____		_____	_____	+1
	Отделка Decograin		_____	_____	+2
	Остекление		_____	_____	+3
	Остекление по образцу RAL _____		_____	_____	+4
	Надбавка к цене за профили калитки с л/к покрытием		_____	_____	+10
Надбавка к цене за многоточечное запирающее устройство			4006399	_____	/шт.

+¹ Надбавка к цене за полиэфировое грунтовочное покрытие цвета Color или RAL по выбору, см. стр. 176 / Укажите номер артикула цвета.

+² Надбавка к цене за поверхность Decograin / Decopaint, см. стр. 181 / Укажите номер артикула соответствующего варианта отделки поверхности Decograin / Decopaint.

+³ Надбавка к цене за остекление (рама окна вкл. филленку), см. стр. 181 – 187 / Укажите номер артикула соответствующего варианта остекления.

+⁴ Надбавка к цене за рамы окон с л/к покрытием цвета Color, RAL по выбору или цвета, подходящего к поверхности Decograin, см. стр. 177 / Указать номер артикула цвета.

+⁶ Надбавка к цене за вентиляционную решетку с л/к покрытием цвета Color, RAL по выбору или цвета, подходящего к поверхности Decograin, см. стр. 178 / Укажите номер артикула цвета.

+⁷ Надбавка к цене за элементы-вставки серии Design, см. стр. 190 / Укажите номер артикула соответствующего мотива.

+¹⁰ Надбавка к цене за профили рамы калитки с л/к покрытием цвета Color, RAL по выбору или цвета, подходящего к поверхности Decograin, см. стр. 178 / Указать номер артикула цвета.

+¹¹ Надбавка к цене за порог калитки, см. стр. 189 / Указать номер артикула.

+¹² Надбавка к цене за контакт калитки, см. стр. 189 / Указать номер артикула.

[+] Без надбавки к цене

ЗАКАЗ	№ заказчика: _____	№ заказа / комис.: _____	* Данные обязательно сверять с данными на заводской табличке!	
	Заказчик: _____	№ изделия: _____	№ заказа: _____	
	Адрес доставки: _____	Год выпуска: _____	№ ворот: _____	
	Город / дата: _____	Печать и подпись _____		
			Тип: _____	

5. Секции ворот с калиткой

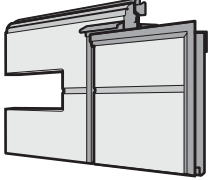
Изделие	Описание	Период производства	№ арт.	Кол-во	€
	* Верхняя секция ворот в сборе, двустенная, М-гофр, с калиткой, самая верхняя секция ворот, с остеклением, без уплотнения перемычки ¹⁾			шт.	
	Woodgrain	01.03.2005 –	4005827	_____	/м ²
	Silkgrain	01.07.2014 –	4011389	_____	/м ²
	Micrograin	01.03.2011 –	4005837	_____	/м ²
	Decograin	01.03.2006 –	4005847	_____	/м ²
	New Silkgrain	01.03.2013 – 30.06.2014	4008665	_____	/м ²
	Sandgrain	01.07.2014 –	4011456	_____	/м ²
	по образцу RAL _____		_____	_____	+ ¹
	Отделка Decograin		_____	_____	+ ²
	Остекление		_____	_____	+ ³
	Остекление по образцу RAL _____		_____	_____	+ ⁴
Надбавка к цене за профили калитки с л/к покрытием		_____	_____	+ ¹⁰	
Надбавка к цене за многоточечное запирающее устройство		4006399	_____	/шт.	

+¹ Надбавка к цене за полиэфировое грунтовочное покрытие цвета Color или RAL по выбору, см. стр. 176 / Укажите номер артикула цвета.

+² Надбавка к цене за поверхность Decograin / Decopaint, см. стр. 181 / Укажите номер артикула соответствующего варианта отделки поверхности Decograin / Decopaint.

+³ Надбавка к цене за остекление (рама окна вкл. филленку), см. стр. 181 – 187 / Укажите номер артикула соответствующего варианта остекления.

+⁴ Надбавка к цене за рамы окон с л/к покрытием цвета Color, RAL по выбору или цвета, подходящего к поверхности Decograin, см. стр. 177 / Указать номер артикула цвета.

+⁶ Надбавка к цене за вентиляционную решетку с л/к покрытием цвета Color, RAL по выбору или цвета, подходящего к поверхности Decograin, см. стр. 178 / Укажите номер артикула цвета.

+⁷ Надбавка к цене за элементы-вставки серии Design, см. стр. 190 / Укажите номер артикула соответствующего мотива.

+¹⁰ Надбавка к цене за профили рамы калитки с л/к покрытием цвета Color, RAL по выбору или цвета, подходящего к поверхности Decograin, см. стр. 178 / Указать номер артикула цвета.

+¹¹ Надбавка к цене за порог калитки, см. стр. 189 / Указать номер артикула.

+¹² Надбавка к цене за контакт калитки, см. стр. 189 / Указать номер артикула.

[+] Без надбавки к цене

ЗАКАЗ	№ заказчика: _____	№ заказа / комис.: _____	* Данные обязательно сверять с данными на заводской табличке!	
			№ заказа: _____	№ ворот: _____
	Заказчик: _____		№ изделия: _____	Тип: _____
	Адрес доставки: _____		Год выпуска: _____	
	Город / дата: _____		Печать и подпись _____	

5. Секции ворот с калиткой

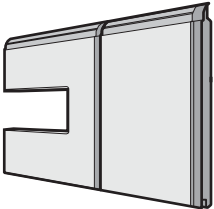
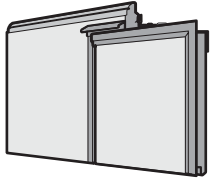
Изделие	Описание	Период производства	№ арт.	Кол-во	€
	* Секция ворот в сборе, двустенная, L-гофр, калитка, с остеклением			шт.	
	Woodgrain	01.05.2000 –	4005853	_____	/м ²
	Silkgrain	01.07.2014 –	4011380	_____	/м ²
	Micrograin	01.02.2009 –	4005863	_____	/м ²
	Decograin	01.02.2009 –	4005873	_____	/м ²
	New Silkgrain	01.03.2013 – 30.06.2014	4008668	_____	/м ²
	Sandgrain	01.07.2014 –	4011459	_____	/м ²
	по образцу RAL _____		_____	_____	+1
	Отделка Decograin		_____	_____	+2
	Остекление		_____	_____	+3
	Остекление по образцу RAL _____		_____	_____	+4
	Надбавка к цене за профили калитки с л/к покрытием		_____	_____	+10
Надбавка к цене за многоточечное запирающее устройство		4006399	_____	/шт.	
	* Верхняя секция ворот в сборе, двустенная, L-гофр, с калиткой, без уплотнения перемычки ¹⁾			шт.	
	Woodgrain	01.05.2000 –	4005854	_____	/м ²
	Silkgrain	01.07.2014 –	4011383	_____	/м ²
	Micrograin	01.02.2009 –	4005864	_____	/м ²
	Decograin	01.02.2009 –	4005874	_____	/м ²
	New Silkgrain	01.03.2013 – 30.06.2014	4008669	_____	/м ²
	Sandgrain	01.07.2014 –	4011460	_____	/м ²
	по образцу RAL _____		_____	_____	+1
	Отделка Decograin		_____	_____	+2
	Надбавка к цене за профили калитки с л/к покрытием		_____	_____	+10
	Надбавка к цене за многоточечное запирающее устройство		4006399	_____	/шт.

- +¹ Надбавка к цене за полиэстеровое грунтовочное покрытие цвета Color или RAL по выбору, см. стр. 176 / Укажите номер артикула цвета.
- +² Надбавка к цене за поверхность Decograin / Decopaint, см. стр. 181 / Укажите номер артикула соответствующего варианта отделки поверхности Decograin / Decopaint.
- +³ Надбавка к цене за остекление (рама окна вкл. филленку), см. стр. 181 – 187 / Укажите номер артикула соответствующего варианта остекления.
- +⁴ Надбавка к цене за рамы окон с л/к покрытием цвета Color, RAL по выбору или цвета, подходящего к поверхности Decograin, см. стр. 177 / Указать номер артикула цвета.
- +⁶ Надбавка к цене за вентиляционную решетку с л/к покрытием цвета Color, RAL по выбору или цвета, подходящего к поверхности Decograin, см. стр. 178 / Укажите номер артикула цвета.
- +⁷ Надбавка к цене за элементы-вставки серии Design, см. стр. 190 / Укажите номер артикула соответствующего мотива.
- +¹⁰ Надбавка к цене за профили рамы калитки с л/к покрытием цвета Color, RAL по выбору или цвета, подходящего к поверхности Decograin, см. стр. 178 / Указать номер артикула цвета.
- +¹¹ Надбавка к цене за порог калитки, см. стр. 189 / Указать номер артикула.
- +¹² Надбавка к цене за контакт калитки, см. стр. 189 / Указать номер артикула.
- [+] Без надбавки к цене

ЗАКАЗ	№ заказчика: _____		№ заказа / комис.: _____		* Данные обязательно сверять с данными на заводской табличке!	
					№ заказа: _____	
					№ ворот: _____	
	Заказчик: _____		№ изделия: _____		Тип: _____	
	Адрес доставки: _____		Год выпуска: _____			
Город / дата: _____		Печать и подпись _____				

5. Секции ворот с калиткой

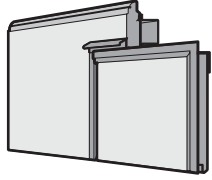
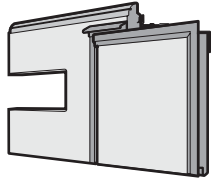
Изделие	Описание	Период производства	№ арт.	Кол-во	€
	* Верхняя секция ворот в сборе, двустенная, L-гофр, с калиткой, самая верхняя секция ворот, без уплотнения перемычки ¹⁾			шт.	
	Woodgrain	01.05.2000 –	4005856	_____	/м ²
	Silkgrain	01.07.2014 –	4011384	_____	/м ²
	Micrograin	01.02.2009 –	4005866	_____	/м ²
	Decograin	01.02.2009 –	4005876	_____	/м ²
	New Silkgrain	01.03.2013 – 30.06.2014	4008670	_____	/м ²
	Sandgrain	01.07.2014 –	4011461	_____	/м ²
	по образцу RAL _____		_____	_____	+1
	Отделка Decograin		_____	_____	+2
	Надбавка к цене за профили калитки с л/к покрытием		_____	_____	+10
Надбавка к цене за многоточечное запирающее устройство		4006399	_____	/шт.	
	* Верхняя секция ворот в сборе, двустенная, L-гофр, с калиткой, с остеклением, без уплотнения перемычки ¹⁾			шт.	
	Woodgrain	01.05.2000 –	4005855	_____	/м ²
	Silkgrain	01.07.2014 –	4011386	_____	/м ²
	Micrograin	01.02.2009 –	4005865	_____	/м ²
	Decograin	01.02.2009 –	4005875	_____	/м ²
	New Silkgrain	01.03.2013 – 30.06.2014	4008671	_____	/м ²
	Sandgrain	01.07.2014 –	4011462	_____	/м ²
	по образцу RAL _____		_____	_____	+1
	Отделка Decograin		_____	_____	+2
	Остекление		_____	_____	+3
Остекление по образцу RAL _____		_____	_____	+4	
Надбавка к цене за профили калитки с л/к покрытием		_____	_____	+10	
Надбавка к цене за многоточечное запирающее устройство		4006399	_____	/шт.	

+¹ Надбавка к цене за полиэфировое грунтовочное покрытие цвета Color или RAL по выбору, см. стр. 176 / Укажите номер артикула цвета.

+² Надбавка к цене за поверхность Decograin / Decopaint, см. стр. 181 / Укажите номер артикула соответствующего варианта отделки поверхности Decograin / Decopaint.

+³ Надбавка к цене за остекление (рама окна вкл. филленку), см. стр. 181 – 187 / Укажите номер артикула соответствующего варианта остекления.

+⁴ Надбавка к цене за рамы окон с л/к покрытием цвета Color, RAL по выбору или цвета, подходящего к поверхности Decograin, см. стр. 177 / Указать номер артикула цвета.

+⁶ Надбавка к цене за вентиляционную решетку с л/к покрытием цвета Color, RAL по выбору или цвета, подходящего к поверхности Decograin, см. стр. 178 / Укажите номер артикула цвета.

+⁷ Надбавка к цене за элементы-вставки серии Design, см. стр. 190 / Укажите номер артикула соответствующего мотива.

+¹⁰ Надбавка к цене за профили рамы калитки с л/к покрытием цвета Color, RAL по выбору или цвета, подходящего к поверхности Decograin, см. стр. 178 / Указать номер артикула цвета.

+¹¹ Надбавка к цене за порог калитки, см. стр. 189 / Указать номер артикула.

+¹² Надбавка к цене за контакт калитки, см. стр. 189 / Указать номер артикула.

[+] Без надбавки к цене

ЗАКАЗ	№ заказчика: _____ № заказа / комис.: _____		* Данные обязательно сверять с данными на заводской табличке!	
			№ заказа: _____	№ ворот: _____
	Заказчик: _____		№ изделия: _____	Тип: _____
	Адрес доставки: _____		Год выпуска: _____	
	Город / дата: _____		Печать и подпись _____	

5. Секции ворот с калиткой

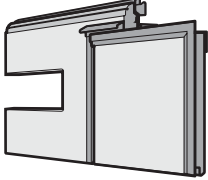
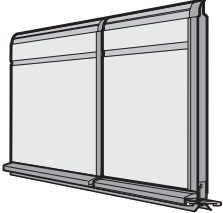
Изделие	Описание	Период производства	№ арт.	Кол-во	€
	<p>* Верхняя секция ворот в сборе, двустенная, L-гофр, с калиткой, самая верхняя секция ворот, с остеклением, без уплотнения перемычки ¹⁾</p>			шт.	
	Woodgrain	01.05.2000 –	4005857	_____	/м ²
	Silkgrain	01.07.2014 –	4011385	_____	/м ²
	Micrograin	01.02.2009 –	4005867	_____	/м ²
	Decograin	01.02.2009 –	4005877	_____	/м ²
	New Silkgrain	01.03.2013 – 30.06.2014	4008672	_____	/м ²
	Sandgrain	01.07.2014 –	4011463	_____	/м ²
	по образцу RAL _____		_____	_____	+ ¹
	Отделка Decograin		_____	_____	+ ²
	Остекление		_____	_____	+ ³
	Остекление по образцу RAL _____		_____	_____	+ ⁴
Надбавка к цене за профили калитки с л/к покрытием		_____	_____	+ ¹⁰	
Надбавка к цене за многоточечное запирающее устройство		4006399	_____	/шт.	
	<p>* Нижняя секция ворот в сборе, двустенная, D-гофр</p>			шт.	
	Silkgrain	01.07.2015 –	4013305	_____	/м ²
	по образцу RAL _____		_____	_____	+ ¹
	Надбавка к цене за каждую вентиляционную решетку		3041072	_____	/шт.
	Вентиляционная решетка по образцу RAL _____		_____	_____	+ ⁷
	Надбавка к цене за профили калитки с л/к покрытием		_____	_____	+ ¹⁰
	Надбавка к цене за порог калитки		_____	_____	+ ¹¹
	Надбавка к цене за контакт калитки		_____	_____	+ ¹²
Надбавка к цене за многоточечное запирающее устройство		4006399	_____	/шт.	

- +¹ Надбавка к цене за полиэфировое грунтовочное покрытие цвета Color или RAL по выбору, см. стр. 176 / Укажите номер артикула цвета.
- +² Надбавка к цене за поверхность Decograin / Decopaint, см. стр. 181 / Укажите номер артикула соответствующего варианта отделки поверхности Decograin / Decopaint.
- +³ Надбавка к цене за остекление (рама окна вкл. филленку), см. стр. 181 – 187 / Укажите номер артикула соответствующего варианта остекления.
- +⁴ Надбавка к цене за рамы окон с л/к покрытием цвета Color, RAL по выбору или цвета, подходящего к поверхности Decograin, см. стр. 177 / Указать номер артикула цвета.
- +⁶ Надбавка к цене за вентиляционную решетку с л/к покрытием цвета Color, RAL по выбору или цвета, подходящего к поверхности Decograin, см. стр. 178 / Укажите номер артикула цвета.
- +⁷ Надбавка к цене за элементы-вставки серии Design, см. стр. 190 / Укажите номер артикула соответствующего мотива.
- +¹⁰ Надбавка к цене за профили рамы калитки с л/к покрытием цвета Color, RAL по выбору или цвета, подходящего к поверхности Decograin, см. стр. 178 / Указать номер артикула цвета.
- +¹¹ Надбавка к цене за порог калитки, см. стр. 189 / Указать номер артикула.
- +¹² Надбавка к цене за контакт калитки, см. стр. 189 / Указать номер артикула.
- [+] Без надбавки к цене

ЗАКАЗ	№ заказчика: _____		№ заказа / комис.: _____		* Данные обязательно сверять с данными на заводской табличке!	
					№ заказа: _____	
					№ ворот: _____	
	Заказчик: _____		№ изделия: _____		Тип: _____	
Адрес доставки: _____		Год выпуска: _____				
Город / дата: _____		Печать и подпись _____				

5. Секции ворот с калиткой

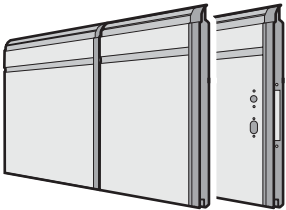
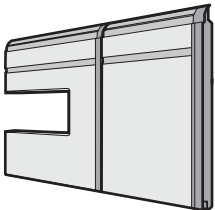
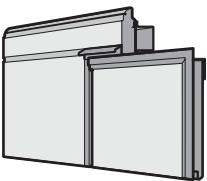
Изделие	Описание	Период производства	№ арт.	Кол-во	€
	<p>* Секция ворот в сборе, двустенная, D-гофр Silkgrain по образцу RAL _____ Надбавка к цене за профили калитки с л/к покрытием Надбавка к цене за многоточечное запирающее устройство</p>	01.07.2015 –	4013299 4006399	шт. 	 /м ² +1 +10 /шт.
	<p>* Секция ворот в сборе, двустенная, D-гофр, с остеклением Silkgrain по образцу RAL _____ Остекление Остекление по образцу RAL _____ Надбавка к цене за профили калитки с л/к покрытием Надбавка к цене за многоточечное запирающее устройство</p>	01.07.2015 –	4013300 4006399	шт. 	 /м ² +1 +3 +4 +10 /шт.
	<p>* Верхняя секция ворот в сборе, двустенная, D-гофр Silkgrain по образцу RAL _____ Надбавка к цене за профили калитки с л/к покрытием Надбавка к цене за многоточечное запирающее устройство</p>	01.07.2015 –	4013301 4006399	шт. 	 /м ² +1 +10 /шт.

- +¹ Надбавка к цене за полиэфировое грунтовочное покрытие цвета Color или RAL по выбору, см. стр. 176 / Укажите номер артикула цвета.
 +² Надбавка к цене за поверхность Decograin / Decopaint, см. стр. 181 / Укажите номер артикула соответствующего варианта отделки поверхности Decograin / Decopaint.
 +³ Надбавка к цене за остекление (рама окна вкл. филенку), см. стр. 181 – 187 / Укажите номер артикула соответствующего варианта остекления.
 +⁴ Надбавка к цене за рамы окон с л/к покрытием цвета Color, RAL по выбору или цвета, подходящего к поверхности Decograin, см. стр. 177 / Укажите номер артикула цвета.
 +⁶ Надбавка к цене за вентиляционную решетку с л/к покрытием цвета Color, RAL по выбору или цвета, подходящего к поверхности Decograin, см. стр. 178 / Укажите номер артикула цвета.
 +⁷ Надбавка к цене за элементы-вставки серии Design, см. стр. 190 / Укажите номер артикула соответствующего мотива.
 +¹⁰ Надбавка к цене за профили рамы калитки с л/к покрытием цвета Color, RAL по выбору или цвета, подходящего к поверхности Decograin, см. стр. 178 / Укажите номер артикула цвета.
 +¹¹ Надбавка к цене за порог калитки, см. стр. 189 / Укажите номер артикула.
 +¹² Надбавка к цене за контакт калитки, см. стр. 189 / Укажите номер артикула.
 [+] Без надбавки к цене

ЗАКАЗ	№ заказчика: _____		№ заказа / комис.: _____		* Данные обязательно сверять с данными на заводской табличке!	
	Заказчик: _____		№ изделия: _____		№ ворот: _____	
	Адрес доставки: _____		Год выпуска: _____		Тип: _____	
	Город / дата: _____		Печать и подпись _____			

5. Секции ворот с калиткой

Изделие	Описание	Период производства	№ арт.	Кол-во	€
	<p>* Верхняя секция ворот в сборе, двустенная, D-гофр, с остеклением Silkgrain по образцу RAL _____ Остекление Остекление по образцу RAL _____ Надбавка к цене за профили калитки с л/к покрытием Надбавка к цене за многоточечное запирающее устройство</p>	01.07.2015 –	4013304	шт.	/м ²
	<p>* Верхняя секция ворот, двустенная, D-гофр Silkgrain по образцу RAL _____ Надбавка к цене за профили калитки с л/к покрытием Надбавка к цене за многоточечное запирающее устройство</p>	01.07.2015 –	4013302	шт.	/м ²
	<p>* Верхняя секция ворот, двустенная, D-гофр, с остеклением Silkgrain по образцу RAL _____ Остекление Остекление по образцу RAL _____</p>	01.07.2015 –	4013303	шт.	/м ²

- +¹ Надбавка к цене за полиэфировое грунтовочное покрытие цвета Color или RAL по выбору, см. стр. 176 / Укажите номер артикула цвета.
 +² Надбавка к цене за поверхность Decograin / Decopaint, см. стр. 181 / Укажите номер артикула соответствующего варианта отделки поверхности Decograin / Decopaint.
 +³ Надбавка к цене за остекление (рама окна вкл. филленку), см. стр. 181 – 187 / Укажите номер артикула соответствующего варианта остекления.
 +⁴ Надбавка к цене за рамы окон с л/к покрытием цвета Color, RAL по выбору или цвета, подходящего к поверхности Decograin, см. стр. 177 / Указать номер артикула цвета.
 +⁶ Надбавка к цене за вентиляционную решетку с л/к покрытием цвета Color, RAL по выбору или цвета, подходящего к поверхности Decograin, см. стр. 178 / Укажите номер артикула цвета.
 +⁷ Надбавка к цене за элементы-вставки серии Design, см. стр. 190 / Укажите номер артикула соответствующего мотива.
 +¹⁰ Надбавка к цене за профили рамы калитки с л/к покрытием цвета Color, RAL по выбору или цвета, подходящего к поверхности Decograin, см. стр. 178 / Указать номер артикула цвета.
 +¹¹ Надбавка к цене за порог калитки, см. стр. 189 / Указать номер артикула.
 +¹² Надбавка к цене за контакт калитки, см. стр. 189 / Указать номер артикула.
 [+] Без надбавки к цене

ЗАКАЗ	№ заказчика: _____		№ заказа / комис.: _____		* Данные обязательно сверять с данными на заводской табличке!	
	Заказчик: _____		Год выпуска: _____		№ заказа: _____	
	Адрес доставки: _____		Печать и подпись _____		№ ворот: _____	
	Город / дата: _____				№ изделия: _____	
					Тип: _____	

5. Секции ворот с калиткой

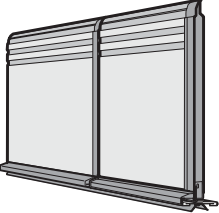
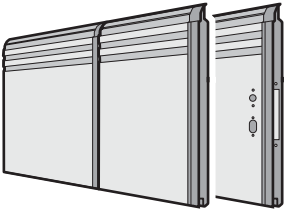
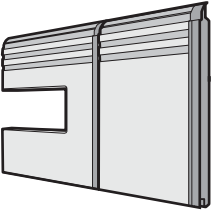
Изделие	Описание	Период производства	№ арт.	Кол-во	€
	<p>* Нижняя секция ворот в сборе, двустенная, Т-гофр Silkgrain по образцу RAL _____ Мотив вставки Надбавка к цене за каждую вентиляционную решетку Надбавка к цене за профили калитки с л/к покрытием Надбавка к цене за порог калитки Надбавка к цене за контакт калитки Вентиляционная решетка по образцу RAL _____ Надбавка к цене за многоточечное запирающее устройство</p>	01.07.2015 –	4013315	шт.	/м ² +1 +7
			3041072		/шт. +7 +10 +11
	<p>* Секция ворот в сборе, двустенная, Т-гофр Silkgrain по образцу RAL _____ Мотив вставки Надбавка к цене за профили калитки с л/к покрытием Надбавка к цене за многоточечное запирающее устройство</p>	01.07.2015 –	4013309	шт.	/м ² +1 +7 +10
			4006399		/шт.
	<p>* Секция ворот в сборе, двустенная, Т-гофр, с остеклением Silkgrain по образцу RAL _____ Остекление Остекление по образцу RAL _____ Мотив вставки Надбавка к цене за профили калитки с л/к покрытием Надбавка к цене за многоточечное запирающее устройство</p>	01.07.2015 –	4013310	шт.	/м ² +1 +3 +4 +7 +10
			4006399		/шт.

+1 Надбавка к цене за полиэфирное грунтовочное покрытие цвета Color или RAL по выбору, см. стр. 176 / Укажите номер артикула цвета.

+2 Надбавка к цене за поверхность Decograin / Decopaint, см. стр. 181 / Укажите номер артикула соответствующего варианта отделки поверхности Decograin / Decopaint.

+3 Надбавка к цене за остекление (рама окна вкл. филленку), см. стр. 181 – 187 / Укажите номер артикула соответствующего варианта остекления.

+4 Надбавка к цене за рамы окон с л/к покрытием цвета Color, RAL по выбору или цвета, подходящего к поверхности Decograin, см. стр. 177 / Указать номер артикула цвета.

+6 Надбавка к цене за вентиляционную решетку с л/к покрытием цвета Color, RAL по выбору или цвета, подходящего к поверхности Decograin, см. стр. 178 / Укажите номер артикула цвета.

+7 Надбавка к цене за элементы-вставки серии Design, см. стр. 190 / Укажите номер артикула соответствующего мотива.

+10 Надбавка к цене за профили рамы калитки с л/к покрытием цвета Color, RAL по выбору или цвета, подходящего к поверхности Decograin, см. стр. 178 / Указать номер артикула цвета.

+11 Надбавка к цене за порог калитки, см. стр. 189 / Указать номер артикула.

+12 Надбавка к цене за контакт калитки, см. стр. 189 / Указать номер артикула.

[+] Без надбавки к цене

ЗАКАЗ	№ заказчика: _____		№ заказа / комис.: _____		* Данные обязательно сверять с данными на заводской табличке!	
	Заказчик: _____		№ изделия: _____		№ ворот: _____	
	Адрес доставки: _____		Тип: _____		Год выпуска: _____	
	Город / дата: _____		Печать и подпись _____			

5. Секции ворот с калиткой

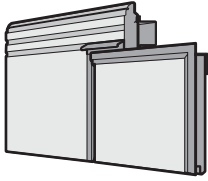
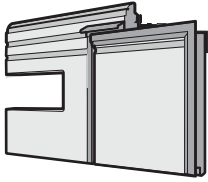
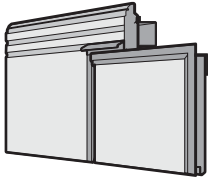
Изделие	Описание	Период производства	№ арт.	Кол-во	€
	<p>* Верхняя секция ворот в сборе, двустенная, Т-гофр Silkgrain по образцу RAL _____ Мотив вставки Надбавка к цене за профили калитки с л/к покрытием Надбавка к цене за многоточечное запирающее устройство</p>	01.07.2015 –	4013311	шт.	/м ²
			_____	_____	_____
	<p>* Верхняя секция ворот в сборе, двустенная, Т-гофр, с остеклением Silkgrain по образцу RAL _____ Остекление Остекление по образцу RAL _____ Мотив вставки Надбавка к цене за профили калитки с л/к покрытием Надбавка к цене за многоточечное запирающее устройство</p>	01.07.2015 –	4013314	шт.	/м ²
			_____	_____	_____
	<p>* Верхняя секция ворот, двустенная, Т-гофр Silkgrain по образцу RAL _____ Мотив вставки Надбавка к цене за профили калитки с л/к покрытием Надбавка к цене за многоточечное запирающее устройство</p>	01.07.2015 –	4013312	шт.	/м ²
			_____	_____	_____

- +¹ Надбавка к цене за полиэфировое грунтовочное покрытие цвета Color или RAL по выбору, см. стр. 176 / Укажите номер артикула цвета.
 +² Надбавка к цене за поверхность Decograin / Decopaint, см. стр. 181 / Укажите номер артикула соответствующего варианта отделки поверхности Decograin / Decopaint.
 +³ Надбавка к цене за остекление (рама окна вкл. филленку), см. стр. 181 – 187 / Укажите номер артикула соответствующего варианта остекления.
 +⁴ Надбавка к цене за рамы окон с л/к покрытием цвета Color, RAL по выбору или цвета, подходящего к поверхности Decograin, см. стр. 177 / Укажите номер артикула цвета.
 +⁶ Надбавка к цене за вентиляционную решетку с л/к покрытием цвета Color, RAL по выбору или цвета, подходящего к поверхности Decograin, см. стр. 178 / Укажите номер артикула цвета.
 +⁷ Надбавка к цене за элементы-вставки серии Design, см. стр. 190 / Укажите номер артикула соответствующего мотива.
 +¹⁰ Надбавка к цене за профили рамы калитки с л/к покрытием цвета Color, RAL по выбору или цвета, подходящего к поверхности Decograin, см. стр. 178 / Укажите номер артикула цвета.
 +¹¹ Надбавка к цене за порог калитки, см. стр. 189 / Укажите номер артикула.
 +¹² Надбавка к цене за контакт калитки, см. стр. 189 / Укажите номер артикула.
 [+] Без надбавки к цене

ЗАКАЗ	№ заказчика: _____		№ заказа / комис.: _____		* Данные обязательно сверять с данными на заводской табличке!	
					№ заказа: _____	
	Заказчик: _____		№ изделия: _____		№ ворот: _____	
	Адрес доставки: _____		Год выпуска: _____		Тип: _____	
Город / дата: _____		Печать и подпись _____				

5. Секции ворот с калиткой

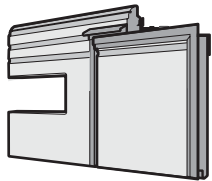
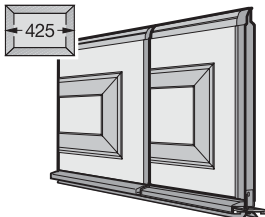
Изделие	Описание	Период производства	№ арт.	Кол-во	€
	<p>* Верхняя секция ворот, двустенная, Т-гофр, с остеклением</p> <p>Silkgrain по образцу RAL _____ Остекление Остекление по образцу RAL _____ Мотив вставки Надбавка к цене за профили калитки с л/к покрытием Надбавка к цене за многоточечное запирающее устройство</p>	01.07.2015 –	4013313	шт.	/м ² +1 +3 +4 +7 +10
				4006399	
	<p>* Нижняя секция ворот в сборе, двустенная, S-кассета (425 мм), калитка</p> <p>Woodgrain Decograin по образцу RAL _____ Отделка Decograin Надбавка к цене за профили калитки с л/к покрытием Надбавка к цене за порог калитки Надбавка к цене за контакт калитки Надбавка к цене за многоточечное запирающее устройство</p>	01.03.2011 – 01.03.2011 –	4005881 4005891	шт.	/м ² /м ² +1 +2 +10 +11 +12
				4006399	

+¹ Надбавка к цене за полиэфировое грунтовочное покрытие цвета Color или RAL по выбору, см. стр. 176 / Укажите номер артикула цвета.

+² Надбавка к цене за поверхность Decograin / Decopaint, см. стр. 181 / Укажите номер артикула соответствующего варианта отделки поверхности Decograin / Decopaint.

+³ Надбавка к цене за остекление (рама окна вкл. филенку), см. стр. 181 – 187 / Укажите номер артикула соответствующего варианта остекления.

+⁴ Надбавка к цене за рамы окон с л/к покрытием цвета Color, RAL по выбору или цвета, подходящего к поверхности Decograin, см. стр. 177 / Указать номер артикула цвета.

+⁶ Надбавка к цене за вентиляционную решетку с л/к покрытием цвета Color, RAL по выбору или цвета, подходящего к поверхности Decograin, см. стр. 178 / Укажите номер артикула цвета.

+⁷ Надбавка к цене за элементы-вставки серии Design, см. стр. 190 / Укажите номер артикула соответствующего мотива.

+¹⁰ Надбавка к цене за профили рамы калитки с л/к покрытием цвета Color, RAL по выбору или цвета, подходящего к поверхности Decograin, см. стр. 178 / Указать номер артикула цвета.

+¹¹ Надбавка к цене за порог калитки, см. стр. 189 / Указать номер артикула.

+¹² Надбавка к цене за контакт калитки, см. стр. 189 / Указать номер артикула.

[+] Без надбавки к цене

ЗАКАЗ	№ заказчика: _____		№ заказа / комис.: _____		* Данные обязательно сверять с данными на заводской табличке!	
	Заказчик: _____		№ изделия: _____		№ ворот: _____	
	Адрес доставки: _____		Тип: _____		Год выпуска: _____	
	Город / дата: _____		Печать и подпись _____			

5. Секции ворот с калиткой

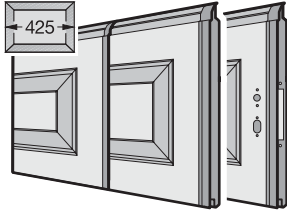
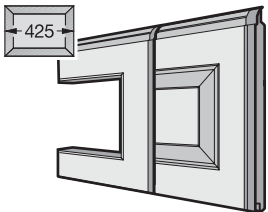
Изделие	Описание	Период производства	№ арт.	Кол-во	€	
	<p>* Секция ворот в сборе, двустенная, S-кассета (425 мм), калитка</p> <p>Woodgrain Decograin по образцу RAL _____ Отделка Decograin Надбавка к цене за отверстие под замок Надбавка к цене за профили калитки с л/к покрытием Надбавка к цене за многоточечное запирающее устройство</p>	<p>01.03.2011 – 01.03.2011 –</p>	<p>4005882 4005892 _____ _____ 4006075 _____ 4006399</p>	<p>шт. _____ _____ _____ _____ _____ _____</p>	<p>/м² /м² +¹ +² [+] +¹⁰ /шт.</p>	
		<p>* Секция ворот в сборе, двустенная, S-кассета (425 мм), калитка, с остеклением</p> <p>Woodgrain Decograin по образцу RAL _____ Отделка Decograin Остекление Остекление по образцу RAL _____ Надбавка к цене за профили калитки с л/к покрытием Надбавка к цене за многоточечное запирающее устройство</p>	<p>01.03.2011 – 01.03.2011 –</p>	<p>4005883 4005893 _____ _____ _____ _____ 4006399</p>	<p>шт. _____ _____ _____ _____ _____ _____</p>	<p>/м² /м² +¹ +² +³ +⁴ +¹⁰ /шт.</p>

- +¹ Надбавка к цене за полиэфирное грунтовочное покрытие цвета Color или RAL по выбору, см. стр. 176 / Укажите номер артикула цвета.
- +² Надбавка к цене за поверхность Decograin / Decopaint, см. стр. 181 / Укажите номер артикула соответствующего варианта отделки поверхности Decograin / Decopaint.
- +³ Надбавка к цене за остекление (рама окна вкл. филенку), см. стр. 181 – 187 / Укажите номер артикула соответствующего варианта остекления.
- +⁴ Надбавка к цене за рамы окон с л/к покрытием цвета Color, RAL по выбору или цвета, подходящего к поверхности Decograin, см. стр. 177 / Указать номер артикула цвета.
- +⁶ Надбавка к цене за вентиляционную решетку с л/к покрытием цвета Color, RAL по выбору или цвета, подходящего к поверхности Decograin, см. стр. 178 / Укажите номер артикула цвета.
- +⁷ Надбавка к цене за элементы-вставки серии Design, см. стр. 190 / Укажите номер артикула соответствующего мотива.
- +¹⁰ Надбавка к цене за профили рамы калитки с л/к покрытием цвета Color, RAL по выбору или цвета, подходящего к поверхности Decograin, см. стр. 178 / Указать номер артикула цвета.
- +¹¹ Надбавка к цене за порог калитки, см. стр. 189 / Указать номер артикула.
- +¹² Надбавка к цене за контакт калитки, см. стр. 189 / Указать номер артикула.
- [+] Без надбавки к цене

ЗАКАЗ	№ заказчика: _____	№ заказа / комис.: _____	* Данные обязательно сверять с данными на заводской табличке!	
	Заказчик: _____	Адрес доставки: _____	№ заказа: _____	№ ворот: _____
	Город / дата: _____	Год выпуска: _____	№ изделия: _____	Тип: _____
			Печать и подпись _____	

5. Секции ворот с калиткой

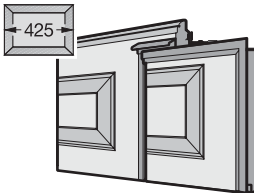
Изделие	Описание	Период производства	№ арт.	Кол-во	€
	<p>* Верхняя секция ворот в сборе, двустенная, S-кассета (425 мм), с калиткой, без уплотнения перемычки ¹⁾</p> <p>Woodgrain Decograin по образцу RAL _____ Отделка Decograin Надбавка к цене за профили калитки с л/к покрытием Надбавка к цене за многоточечное запирающее устройство</p>	<p>01.03.2011 – 01.03.2011 –</p>	<p>4005884 4005894 _____ _____ 4006399</p>	<p>шт. _____ _____ _____ _____ _____</p>	<p>/м² /м² +1 +2 +10 /шт.</p>
	<p>* Верхняя секция ворот в сборе, двустенная, S-кассета (425 мм), с калиткой, самая верхняя секция ворот, без уплотнения перемычки ¹⁾</p> <p>Woodgrain Decograin по образцу RAL _____ Отделка Decograin Надбавка к цене за профили калитки с л/к покрытием Надбавка к цене за многоточечное запирающее устройство</p>	<p>01.03.2011 – 01.03.2011 –</p>	<p>4005886 4005896 _____ _____ 4006399</p>	<p>шт. _____ _____ _____ _____ _____</p>	<p>/м² /м² +1 +2 +10 /шт.</p>

+1 Надбавка к цене за полиэфирное грунтовочное покрытие цвета Color или RAL по выбору, см. стр. 176 / Укажите номер артикула цвета.

+2 Надбавка к цене за поверхность Decograin / Decopaint, см. стр. 181 / Укажите номер артикула соответствующего варианта отделки поверхности Decograin / Decopaint.

+3 Надбавка к цене за остекление (рама окна вкл. филленку), см. стр. 181 – 187 / Укажите номер артикула соответствующего варианта остекления.

+4 Надбавка к цене за рамы окон с л/к покрытием цвета Color, RAL по выбору или цвета, подходящего к поверхности Decograin, см. стр. 177 / Указать номер артикула цвета.

+6 Надбавка к цене за вентиляционную решетку с л/к покрытием цвета Color, RAL по выбору или цвета, подходящего к поверхности Decograin, см. стр. 178 / Укажите номер артикула цвета.

+7 Надбавка к цене за элементы-вставки серии Design, см. стр. 190 / Укажите номер артикула соответствующего мотива.

+10 Надбавка к цене за профили рамы калитки с л/к покрытием цвета Color, RAL по выбору или цвета, подходящего к поверхности Decograin, см. стр. 178 / Указать номер артикула цвета.

+11 Надбавка к цене за порог калитки, см. стр. 189 / Указать номер артикула.

+12 Надбавка к цене за контакт калитки, см. стр. 189 / Указать номер артикула.

[+] Без надбавки к цене

ЗАКАЗ	№ заказчика: _____		№ заказа / комис.: _____		* Данные обязательно сверять с данными на заводской табличке!	
	Заказчик: _____		№ изделия: _____		№ ворот: _____	
	Адрес доставки: _____		Тип: _____		Год выпуска: _____	
	Город / дата: _____		Печать и подпись _____			

5. Секции ворот с калиткой

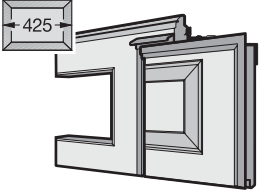
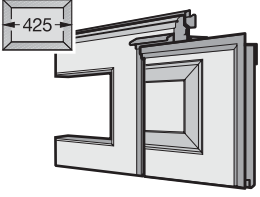
Изделие	Описание	Период производства	№ арт.	Кол-во	€
	* Верхняя секция ворот в сборе, двустенная, S-кассета (425 мм), с калиткой, с остеклением, без уплотнения перемычки¹⁾			шт.	
	Woodgrain	01.03.2011 –	4005885	_____	/м ²
	Decograin	01.03.2011 –	4005895	_____	/м ²
	по образцу RAL _____		_____	_____	+ ¹
	Отделка Decograin		_____	_____	+ ²
	Остекление		_____	_____	+ ³
	Остекление по образцу RAL _____		_____	_____	+ ⁴
Надбавка к цене за профили калитки с л/к покрытием		_____	_____	+ ¹⁰	
Надбавка к цене за многоточечное запирающее устройство		4006399	_____	_____	/шт.
	* Верхняя секция ворот в сборе, двустенная, S-кассета (425 мм), с калиткой, самая верхняя секция ворот, с остеклением, без уплотнения перемычки¹⁾			шт.	
	Woodgrain	01.03.2011 –	4005887	_____	/м ²
	Decograin	01.03.2011 –	4005897	_____	/м ²
	по образцу RAL _____		_____	_____	+ ¹
	Отделка Decograin		_____	_____	+ ²
	Остекление		_____	_____	+ ³
	Остекление по образцу RAL _____		_____	_____	+ ⁴
Надбавка к цене за профили калитки с л/к покрытием		_____	_____	+ ¹⁰	
Надбавка к цене за многоточечное запирающее устройство		4006399	_____	_____	/шт.

- +¹ Надбавка к цене за полиэфирное грунтовочное покрытие цвета Color или RAL по выбору, см. стр. 176 / Укажите номер артикула цвета.
- +² Надбавка к цене за поверхность Decograin / Decopaint, см. стр. 181 / Укажите номер артикула соответствующего варианта отделки поверхности Decograin / Decopaint.
- +³ Надбавка к цене за остекление (рама окна вкл. филленку), см. стр. 181 – 187 / Укажите номер артикула соответствующего варианта остекления.
- +⁴ Надбавка к цене за рамы окон с л/к покрытием цвета Color, RAL по выбору или цвета, подходящего к поверхности Decograin, см. стр. 177 / Указать номер артикула цвета.
- +⁶ Надбавка к цене за вентиляционную решетку с л/к покрытием цвета Color, RAL по выбору или цвета, подходящего к поверхности Decograin, см. стр. 178 / Укажите номер артикула цвета.
- +⁷ Надбавка к цене за элементы-вставки серии Design, см. стр. 190 / Укажите номер артикула соответствующего мотива.
- +¹⁰ Надбавка к цене за профили рамы калитки с л/к покрытием цвета Color, RAL по выбору или цвета, подходящего к поверхности Decograin, см. стр. 178 / Указать номер артикула цвета.
- +¹¹ Надбавка к цене за порог калитки, см. стр. 189 / Указать номер артикула.
- +¹² Надбавка к цене за контакт калитки, см. стр. 189 / Указать номер артикула.
- [+] Без надбавки к цене

ЗАКАЗ	№ заказчика: _____	№ заказа / комис.: _____	* Данные обязательно сверять с данными на заводской табличке!	
	Заказчик: _____	_____	№ заказа: _____	№ ворот: _____
	Адрес доставки: _____	_____	№ изделия: _____	Тип: _____
	Город / дата: _____	_____	Год выпуска: _____	_____
			Печать и подпись _____	

5. Секции ворот с калиткой

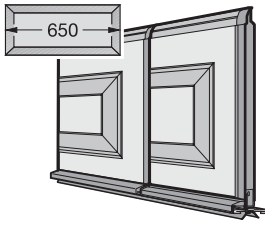
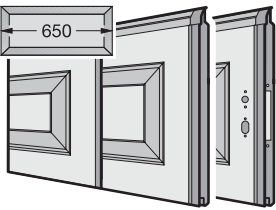
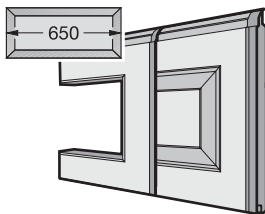
Изделие	Описание	Период производства	№ арт.	Кол-во	€
	<p>* Нижняя секция ворот в сборе, двустенная, М-кассета (650 мм), калитка</p> <p>Woodgrain по образцу RAL _____</p> <p>Надбавка к цене за профили калитки с л/к покрытием</p> <p>Надбавка к цене за порог калитки</p> <p>Надбавка к цене за контакт калитки</p> <p>Надбавка к цене за многоточечное запирающее устройство</p>	01.05.2000 –	4005901	шт.	/м ² +1
					+10 +11 +12
	<p>* Секция ворот в сборе, двустенная, М-кассета (650 мм), калитка</p> <p>Woodgrain по образцу RAL _____</p> <p>Надбавка к цене за отверстие под замок</p> <p>Надбавка к цене за профили калитки с л/к покрытием</p> <p>Надбавка к цене за многоточечное запирающее устройство</p>	01.05.2000 –	4005902	шт.	/м ² +1
			4006075		[+] +10
	<p>* Секция ворот в сборе, двустенная, М-кассета (650 мм), калитка, с остеклением</p> <p>Woodgrain по образцу RAL _____</p> <p>Остекление</p> <p>Остекление по образцу RAL _____</p> <p>Надбавка к цене за профили калитки с л/к покрытием</p> <p>Надбавка к цене за многоточечное запирающее устройство</p>	01.05.2000 –	4005903	шт.	/м ² +1
					+3 +4 +10
			4006399		/шт.

+1 Надбавка к цене за полиэфировое грунтовочное покрытие цвета Color или RAL по выбору, см. стр. 176 / Укажите номер артикула цвета.

+2 Надбавка к цене за поверхность Decograin / Decopaint, см. стр. 181 / Укажите номер артикула соответствующего варианта отделки поверхности Decograin / Decopaint.

+3 Надбавка к цене за остекление (рама окна вкл. филленку), см. стр. 181 – 187 / Укажите номер артикула соответствующего варианта остекления.

+4 Надбавка к цене за рамы окон с л/к покрытием цвета Color, RAL по выбору или цвета, подходящего к поверхности Decograin, см. стр. 177 / Указать номер артикула цвета.

+6 Надбавка к цене за вентиляционную решетку с л/к покрытием цвета Color, RAL по выбору или цвета, подходящего к поверхности Decograin, см. стр. 178 / Укажите номер артикула цвета.

+7 Надбавка к цене за элементы-вставки серии Design, см. стр. 190 / Укажите номер артикула соответствующего мотива.

+10 Надбавка к цене за профили рамы калитки с л/к покрытием цвета Color, RAL по выбору или цвета, подходящего к поверхности Decograin, см. стр. 178 / Указать номер артикула цвета.

+11 Надбавка к цене за порог калитки, см. стр. 189 / Указать номер артикула.

+12 Надбавка к цене за контакт калитки, см. стр. 189 / Указать номер артикула.

[+] Без надбавки к цене

ЗАКАЗ	№ заказчика: _____ № заказа / комис.: _____		* Данные обязательно сверять с данными на заводской табличке!	
	Заказчик: _____		№ заказа: _____	№ ворот: _____
	Адрес доставки: _____		№ изделия: _____	Тип: _____
	Город / дата: _____		Год выпуска: _____	
		Печать и подпись _____		

5. Секции ворот с калиткой

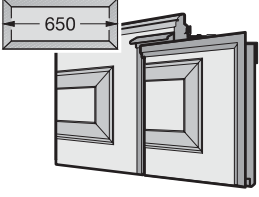
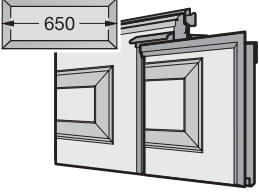
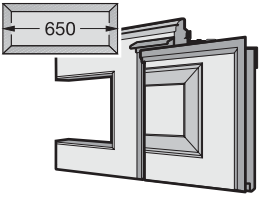
Изделие	Описание	Период производства	№ арт.	Кол-во	€
	<p>* Верхняя секция ворот в сборе, двустенная, М-кассета (650 мм), с калиткой, без уплотнения перемычки ¹⁾ Woodgrain по образцу RAL _____ Надбавка к цене за профили калитки с л/к покрытием Надбавка к цене за многоточечное запирающее устройство</p>	01.05.2000 –	4005904	шт.	/м ² + ¹
			4006399		+ ¹⁰ /шт.
	<p>* Верхняя секция ворот в сборе, двустенная, М-кассета (650 мм), с калиткой, самая верхняя секция ворот, без уплотнения перемычки ¹⁾ Woodgrain по образцу RAL _____ Надбавка к цене за профили калитки с л/к покрытием Надбавка к цене за многоточечное запирающее устройство</p>	01.05.2000 –	4005906	шт.	/м ² + ¹
			4006399		+ ¹⁰ /шт.
	<p>* Верхняя секция ворот в сборе, двустенная, М-кассета (650 мм), с калиткой, с остеклением, без уплотнения перемычки ¹⁾ Woodgrain по образцу RAL _____ Остекление Остекление по образцу RAL _____ Надбавка к цене за профили калитки с л/к покрытием Надбавка к цене за многоточечное запирающее устройство</p>	01.05.2000 –	4005905	шт.	/м ² + ¹
			4006399		+ ³ + ⁴ + ¹⁰ /шт.

+¹ Надбавка к цене за полиэфировое грунтовочное покрытие цвета Color или RAL по выбору, см. стр. 176 / Укажите номер артикула цвета.

+² Надбавка к цене за поверхность Decograin / Decopaint, см. стр. 181 / Укажите номер артикула соответствующего варианта отделки поверхности Decograin / Decopaint.

+³ Надбавка к цене за остекление (рама окна вкл. филленку), см. стр. 181 – 187 / Укажите номер артикула соответствующего варианта остекления.

+⁴ Надбавка к цене за рамы окон с л/к покрытием цвета Color, RAL по выбору или цвета, подходящего к поверхности Decograin, см. стр. 177 / Указать номер артикула цвета.

+⁶ Надбавка к цене за вентиляционную решетку с л/к покрытием цвета Color, RAL по выбору или цвета, подходящего к поверхности Decograin, см. стр. 178 / Укажите номер артикула цвета.

+⁷ Надбавка к цене за элементы-вставки серии Design, см. стр. 190 / Укажите номер артикула соответствующего мотива.

+¹⁰ Надбавка к цене за профили рамы калитки с л/к покрытием цвета Color, RAL по выбору или цвета, подходящего к поверхности Decograin, см. стр. 178 / Указать номер артикула цвета.

+¹¹ Надбавка к цене за порог калитки, см. стр. 189 / Указать номер артикула.

+¹² Надбавка к цене за контакт калитки, см. стр. 189 / Указать номер артикула.

[+] Без надбавки к цене

ЗАКАЗ	№ заказчика: _____		№ заказа / комис.: _____		* Данные обязательно сверять с данными на заводской табличке!	
					№ заказа:	№ ворот:
	Заказчик: _____				№ изделия:	Тип:
	Адрес доставки: _____				Год выпуска:	
	Город / дата: _____				Печать и подпись	

5. Секции ворот с калиткой

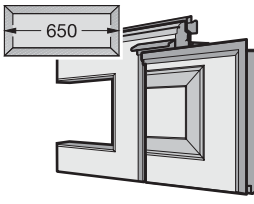
Изделие	Описание	Период производства	№ арт.	Кол-во	€	
	<p>* Верхняя секция ворот в сборе, двустенная, М-кассета (650 мм), с калиткой, самая верхняя секция ворот, с остеклением, без уплотнения перемычки ¹⁾</p> <p>Woodgrain по образцу RAL _____</p> <p>Остекление Остекление по образцу RAL _____</p> <p>Надбавка к цене за профили калитки с л/к покрытием</p> <p>Надбавка к цене за многоточечное запирающее устройство</p>	01.05.2000 –	4005907	шт.		
					/м ²	
						+1
						+3
						+4
					+10	
			4006399		/шт.	

+¹ Надбавка к цене за полиэфировое грунтовочное покрытие цвета Color или RAL по выбору, см. стр. 176 / Укажите номер артикула цвета.

+² Надбавка к цене за поверхность Decograin / Decopaint, см. стр. 181 / Укажите номер артикула соответствующего варианта отделки поверхности Decograin / Decopaint.

+³ Надбавка к цене за остекление (рама окна вкл. филенку), см. стр. 181 – 187 / Укажите номер артикула соответствующего варианта остекления.

+⁴ Надбавка к цене за рамы окон с л/к покрытием цвета Color, RAL по выбору или цвета, подходящего к поверхности Decograin, см. стр. 177 / Указать номер артикула цвета.

+⁶ Надбавка к цене за вентиляционную решетку с л/к покрытием цвета Color, RAL по выбору или цвета, подходящего к поверхности Decograin, см. стр. 178 / Укажите номер артикула цвета.

+⁷ Надбавка к цене за элементы-вставки серии Design, см. стр. 190 / Укажите номер артикула соответствующего мотива.

+¹⁰ Надбавка к цене за профили рамы калитки с л/к покрытием цвета Color, RAL по выбору или цвета, подходящего к поверхности Decograin, см. стр. 178 / Указать номер артикула цвета.

+¹¹ Надбавка к цене за порог калитки, см. стр. 189 / Указать номер артикула.

+¹² Надбавка к цене за контакт калитки, см. стр. 189 / Указать номер артикула.

[+] Без надбавки к цене

ЗАКАЗ	№ заказчика: _____ № заказа / комис.: _____		* Данные обязательно сверять с данными на заводской табличке!	
	Заказчик: _____		№ заказа: _____	№ ворот: _____
	Адрес доставки: _____		№ изделия: _____	Тип: _____
	Город / дата: _____		Год выпуска: _____	
			Печать и подпись _____	

6. Принадлежности для секций ворот

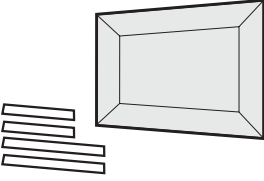
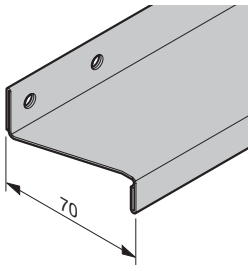
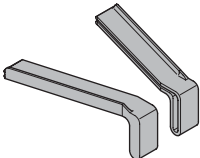
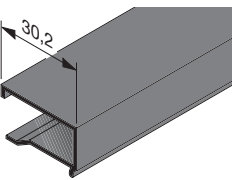
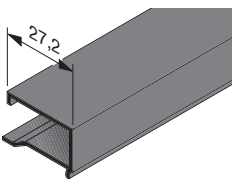
Изделие	Описание	Период производства	№ арт.	Кол-во	€
	<p>* Филенка кассеты с четвертными валиками</p> <p>Северная ель, клееная древесина</p>	01.06.1999 –	3044902	ШТ.	/шт.
	<p>Пихта Hemlock, массивная древесина натурального цвета</p>	01.06.1999 –	3041528	_____	/шт.
	<p>Пихта Hemlock, массивная древесина белого цвета</p>	01.06.1999 –	3041529	_____	/шт.
	<p>* Ребро жесткости полотна ворот 70, перфорированное</p>	01.06.1999 –	4002982	ШТ.	/м
	<p>* Защитный колпачок ребра жесткости полотна ворот 70</p> <p>Комплект (1 пара)</p>	01.07.2016 –	4013817	_____	/шт.
	<p>Комплект (4 пары)</p>	01.07.2016 –	4013818	_____	/шт.
	<p>Пластмассовый штапик для остекления NK 1,5 с уплотнением Толщина филенки 3 мм</p> <p>Длина _____ мм (для одинарного остекления из пластмассы, 3 мм)</p>	01.06.2008 – 24.11.2013	3076914	ШТ.	/м
	<p>Пластмассовый штапик для остекления NK 06 с уплотнением Толщина филенки 6 мм</p> <p>Длина _____ мм (для одинарного остекления из пластмассы, 3 мм)</p>	01.06.2008 – 24.11.2013	3076915	ШТ.	/м

4) Указать цвет RAL по выбору л/к покрытия сплошных вставок серии Design мотива 501.

+² Надбавка к цене за поверхность Decograin / Decopaint, см. стр. 181 / Укажите номер артикула соответствующего варианта отделки поверхности Decograin / Decopaint.

+⁴ Надбавка к цене за рамы окон с л/к покрытием цвета Color, RAL по выбору или цвета, подходящего к поверхности Decograin, см. стр. 177 / Указать номер артикула цвета.

+⁶ Надбавка к цене за вентиляционную решетку с л/к покрытием цвета Color, RAL по выбору или цвета, подходящего к поверхности Decograin, см. стр. 178 / Укажите номер артикула цвета.

+¹³ Надбавка к цене за оконное стекло, см. стр. 78 – 81 / Укажите номер артикула соответствующего стекла.

+¹⁴ Надбавка к цене за вставку рамы окна, см. стр. 76 – 78 / Укажите номер артикула соответствующей вставки.

ЗАКАЗ	№ заказчика: _____		№ заказа / комис.: _____		* Данные обязательно сверять с данными на заводской табличке!	
					№ заказа: _____	№ ворот: _____
	Заказчик: _____				№ изделия: _____	Тип: _____
	Адрес доставки: _____				Год выпуска: _____	
	Город / дата: _____				Печать и подпись _____	

6. Принадлежности для секций ворот

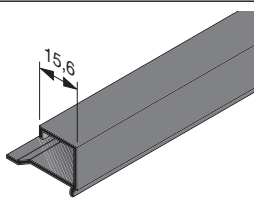
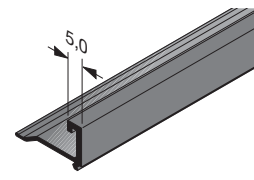
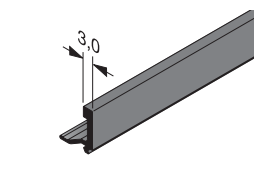
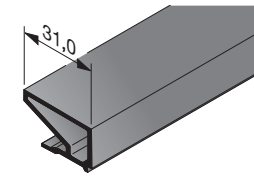
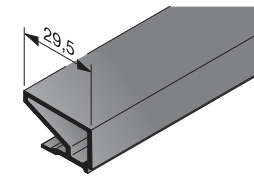
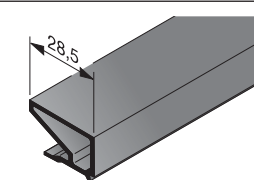
Изделие	Описание	Период производства	№ арт.	Кол-во	€
	Пластмассовый штапик для остекления NK 16 с уплотнением Толщина филенки 16 мм Длина _____ мм (для двойного стеклянного блока с перегородками внутри, 16 мм)	01.06.2008 – 24.11.2013	3076916	шт. _____	/м
	Пластмассовый штапик для остекления NK 26 с уплотнением Толщина филенки 26 мм Длина _____ мм (для двойного остекления, 26 мм)	01.06.2008 – 24.11.2013	3076917	шт. _____	/м
	Пластмассовый штапик для остекления WK 26 с уплотнением Толщина филенки 26 мм Длина _____ мм (для двойного остекления, 26 мм)	01.08.2010 – 24.11.2013	3089427	шт. _____	/м
	Пластмассовый штапик Толщина филенки 16 мм Длина _____ мм (для перфорированного листа)	01.07.2016 –	3091564	шт. _____	/м
	Пластмассовый штапик для остекления NK 3 с уплотнением Толщина филенки 3 мм Длина _____ мм (для тянутой решетки)	25.11.2013 –	3091566	шт. _____	/м
	Пластмассовый штапик для остекления NK 5 с уплотнением Толщина филенки 5,3 мм Длина _____ мм (для двойного стеклянного блока с перегородками внутри, 16 мм)	25.11.2013 –	3091567	шт. _____	/м

4) Указать цвет RAL по выбору л/к покрытия сплошных вставок серии Design мотива 501.

+² Надбавка к цене за поверхность Decograin / Decopaint, см. стр. 181 / Укажите номер артикула соответствующего варианта отделки поверхности Decograin / Decopaint.

+⁴ Надбавка к цене за рамы окон с л/к покрытием цвета Color, RAL по выбору или цвета, подходящего к поверхности Decograin, см. стр. 177 / Укажите номер артикула цвета.





+⁶ Надбавка к цене за вентиляционную решетку с л/к покрытием цвета Color, RAL по выбору или цвета, подходящего к поверхности Decograin, см. стр. 178 / Укажите номер артикула цвета.

+¹³ Надбавка к цене за оконное стекло, см. стр. 78 – 81 / Укажите номер артикула соответствующего стекла.

+¹⁴ Надбавка к цене за вставку рамы окна, см. стр. 76 – 78 / Укажите номер артикула соответствующей вставки.

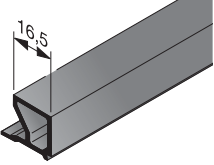
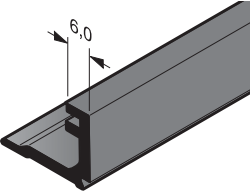
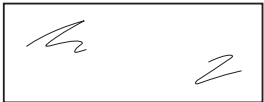
ЗАКАЗ	№ заказчика: _____		№ заказа / комис.: _____		* Данные обязательно сверять с данными на заводской табличке!	
	Заказчик: _____		№ изделия: _____		№ ворот: _____	
	Адрес доставки: _____		Тип: _____		Год выпуска: _____	
	Город / дата: _____		Печать и подпись _____			

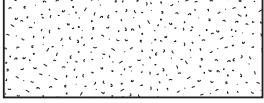
6. Принадлежности для секций ворот

Изделие	Описание	Период производства	№ арт.	Кол-во	€
	Пластмассовый штапик для остекления NK 16 с уплотнением Толщина филенки 16 мм Длина _____ мм (для двойного стеклянного блока с перегородками внутри, 16 мм)	25.11.2013 –	3091574	ШТ. _____	/м
	Пластмассовый штапик для остекления NK 26 с уплотнением Толщина филенки 26 мм Длина _____ мм (для двойного остекления, 26 мм)	25.11.2013 –	3085749	ШТ. _____	/м
* 	 Указать размер остекления в свету: Ш _____ мм × В _____ мм Остекление из пластмассы, одинарное прозрачное, 3 мм, FK Остекление из поликарбоната, одинарное прозрачное, 6 мм, P	01.06.1999 – 01.06.1999 – 31.08.2010	3095225 3095228	ШТ. _____ _____	/шт. /шт.
* 	 Указать размер остекления в свету: Ш _____ мм × В _____ мм Остекление из пластмассы, одинарное кристаллической структуры, 3 мм, KR	05.04.2007 –	3095227	ШТ. _____	/шт.

4) Указать цвет RAL по выбору л/к покрытия сплошных вставок серии Design мотива 501.

+2 Надбавка к цене за поверхность Decograin / Decopaint, см. стр. 181 / Укажите номер артикула соответствующего варианта отделки поверхности Decograin / Decopaint.

+4 Надбавка к цене за рамы окон с л/к покрытием цвета Color, RAL по выбору или цвета, подходящего к поверхности Decograin, см. стр. 177 / Укажите номер артикула цвета.





+6 Надбавка к цене за вентиляционную решетку с л/к покрытием цвета Color, RAL по выбору или цвета, подходящего к поверхности Decograin, см. стр. 178 / Укажите номер артикула цвета.

+13 Надбавка к цене за оконное стекло, см. стр. 78 – 81 / Укажите номер артикула соответствующего стекла.

+14 Надбавка к цене за вставку рамы окна, см. стр. 76 – 78 / Укажите номер артикула соответствующей вставки.

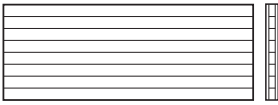
ЗАКАЗ	№ заказчика: _____ № заказа / комис.: _____		* Данные обязательно сверять с данными на заводской табличке!	
			№ заказа: _____	№ ворот: _____
	Заказчик: _____		№ изделия: _____	Тип: _____
	Адрес доставки: _____		Год выпуска: _____	
Город / дата: _____		Печать и подпись _____		

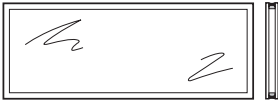
6. Принадлежности для секций ворот

Изделие	Описание	Период производства	№ арт.	Кол-во	€
	 <p>Указать размер остекления в свету: Ш _____ мм × В _____ мм</p> <p>Двойной блок остекления с перегородками внутри, 16 мм, S</p>	13.07.2007 –	3047215	шт.	/м ²
	<p>*</p>  <p>Указать размер остекления в свету: Ш _____ мм × В _____ мм</p> <p>Двойное остекление из пластмассы, прозрачное / прозрачное</p> <p>16 мм, DS 26 мм, S2</p> <p>Двойное остекление из пластмассы, с оттенком</p> <p>серого цвета, 26 мм, A2 коричневого цвета, 26 мм, B2 белого цвета, 26 мм, M2</p> <p>Двойное остекление из поликарбоната, прозрачное / прозрачное</p> <p>16 мм, PD 26 мм, C2</p>	01.06.1999 – 30.06.2009 01.07.2009 –	4007847 4007848	шт.	/м ² /м ²
		01.07.2016 –	4014661		/м ²
		01.07.2016 –	4014662		/м ²
		01.07.2016 –	4014663		/м ²
		01.06.1999 – 30.06.2009	4007851		/м ²
		01.07.2009 –	4007852		/м ²

4) Указать цвет RAL по выбору л/к покрытия сплошных вставок серии Design мотива 501.

+² Надбавка к цене за поверхность Decograin / Decopaint, см. стр. 181 / Укажите номер артикула соответствующего варианта отделки поверхности Decograin / Decopaint.

+⁴ Надбавка к цене за рамы окон с л/к покрытием цвета Color, RAL по выбору или цвета, подходящего к поверхности Decograin, см. стр. 177 / Укажите номер артикула цвета.

+⁶ Надбавка к цене за вентиляционную решетку с л/к покрытием цвета Color, RAL по выбору или цвета, подходящего к поверхности Decograin, см. стр. 178 / Укажите номер артикула цвета.

+¹³ Надбавка к цене за оконное стекло, см. стр. 78 – 81 / Укажите номер артикула соответствующего стекла.

+¹⁴ Надбавка к цене за вставку рамы окна, см. стр. 76 – 78 / Укажите номер артикула соответствующей вставки.

ЗАКАЗ	№ заказчика: _____	№ заказа / комис.: _____	* Данные обязательно сверять с данными на заводской табличке!	
	Заказчик: _____	№ изделия: _____	№ заказа: _____	№ ворот: _____
	Адрес доставки: _____	Год выпуска: _____	Тип: _____	
	Город / дата: _____	Печать и подпись _____		

6. Принадлежности для секций ворот

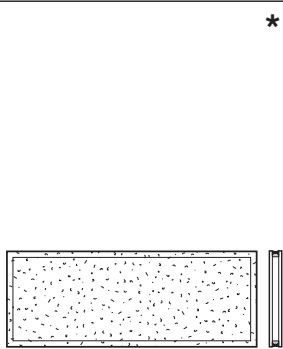
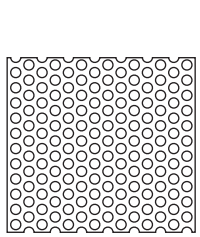
Изделие	Описание	Период производства	№ арт.	Кол-во	€
	<p>* Указать размер остекления в свету: Ш _____ мм × В _____ мм</p> <p>Двойное остекление из пластмассы кристаллической структуры / прозрачное</p> <p>16 мм, DK 26 мм, R2</p> <p>кристаллической структуры / кристаллической структуры</p> <p>26 мм, U2</p>	<p>01.06.1999 – 30.06.2009 01.07.2009 – 30.06.2016</p>	<p>4007849 4007850</p>	<p>ШТ. _____ _____</p>	<p>/м² /м²</p>
	<p>01.07.2016 –</p> <p>4014199</p> <p>_____</p> <p>/м²</p>				
	<p>Тяннутая решетка</p> <p>Нержавеющая сталь, SE</p> <p>01.08.2010 –</p> <p>4004609</p> <p>_____</p> <p>/м²</p>				
	<p>Указать размер остекления в свету: Ш _____ мм × В _____ мм</p> <p>Перфорированный лист</p> <p>Нержавеющая сталь, LB</p>	<p>01.07.2016 –</p>	<p>4014664</p>	<p>ШТ. _____</p>	<p>/м²</p>

4) Указать цвет RAL по выбору л/к покрытия сплошных вставок серии Design мотива 501.

+2 Надбавка к цене за поверхность Decograin / Decopaint, см. стр. 181 / Укажите номер артикула соответствующего варианта отделки поверхности Decograin / Decopaint.

+4 Надбавка к цене за рамы окон с л/к покрытием цвета Color, RAL по выбору или цвета, подходящего к поверхности Decograin, см. стр. 177 / Укажите номер артикула цвета.

+6 Надбавка к цене за вентиляционную решетку с л/к покрытием цвета Color, RAL по выбору или цвета, подходящего к поверхности Decograin, см. стр. 178 / Укажите номер артикула цвета.

+13 Надбавка к цене за оконное стекло, см. стр. 78 – 81 / Укажите номер артикула соответствующего стекла.

+14 Надбавка к цене за вставку рамы окна, см. стр. 76 – 78 / Укажите номер артикула соответствующей вставки.

ЗАКАЗ	№ заказчика: _____ № заказа / комис.: _____		* Данные обязательно сверять с данными на заводской табличке!	
			№ заказа: _____	№ ворот: _____
	Заказчик: _____		№ изделия: _____	Тип: _____
	Адрес доставки: _____		Год выпуска: _____	
	Город / дата: _____		Печать и подпись _____	

6. Принадлежности для секций ворот

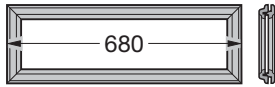
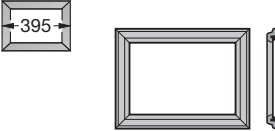
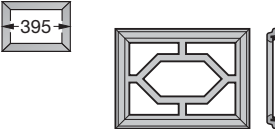
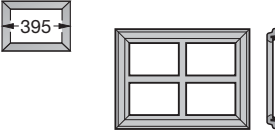
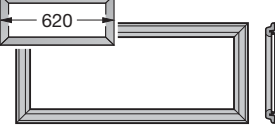
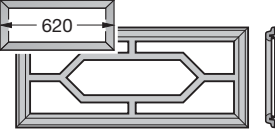
Изделие	Описание	Период производства	№ арт.	Кол-во	€
	Рама типа D (680 мм, стандартный мотив) для одностенных секций ворот по образцу RAL _____ Остекление	01.06.1999 –	4004981	шт. _____ _____ _____	/шт. +4 +13
	Рама кассетного остекления S0 (395 мм, стандартный мотив), для одностенных секций ворот по образцу RAL _____ Остекление Мотив вставки	01.09.1999 –	4004954	шт. _____ _____ _____	/шт. +4 +13 +14
	Рама кассетного остекления S1 (395 мм, мотив № 1), для одностенных секций ворот по образцу RAL _____ Остекление	01.09.1999 –	4004955	шт. _____ _____ _____	/шт. +4 +13
	Рама кассетного остекления S2 (395 мм, мотив № 2), для одностенных секций ворот по образцу RAL _____ Остекление	01.09.1999 –	4004956	шт. _____ _____ _____	/шт. +4 +13
	Рама кассетного остекления, M0 (620 мм, стандартный мотив), для одностенных секций ворот по образцу RAL _____ Остекление Мотив вставки	01.06.1999 – 28.02.2011	4004960	шт. _____ _____ _____	/шт. +4 +13 +14
	Рама кассетного остекления, M1 (620 мм, мотив № 1), для одностенных секций ворот по образцу RAL _____ Остекление	01.06.1999 – 28.02.2011	4004961	шт. _____ _____ _____	/шт. +4 +13

4) Указать цвет RAL по выбору л/к покрытия сплошных вставок серии Design мотива 501.

+2 Надбавка к цене за поверхность Decograin/Decopaint, см. стр. 181 / Укажите номер артикула соответствующего варианта отделки поверхности Decograin/Decopaint.

+4 Надбавка к цене за рамы окон с л/к покрытием цвета Color, RAL по выбору или цвета, подходящего к поверхности Decograin, см. стр. 177 / Указать номер артикула цвета.



+6 Надбавка к цене за вентиляционную решетку с л/к покрытием цвета Color, RAL по выбору или цвета, подходящего к поверхности Decograin, см. стр. 178 / Укажите номер артикула цвета.

+13 Надбавка к цене за оконное стекло, см. стр. 78 – 81 / Укажите номер артикула соответствующего стекла.

+14 Надбавка к цене за вставку рамы окна, см. стр. 76 – 78 / Укажите номер артикула соответствующей вставки.

ЗАКАЗ	№ заказчика: _____ № заказа / комис.: _____		* Данные обязательно сверять с данными на заводской табличке!	
	Заказчик: _____		№ заказа: _____	№ ворот: _____
	Адрес доставки: _____		№ изделия: _____	Тип: _____
	Город / дата: _____		Год выпуска: _____	
		Печать и подпись		

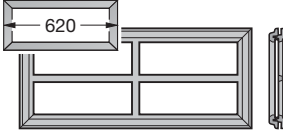
6. Принадлежности для секций ворот

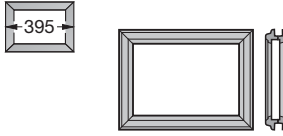
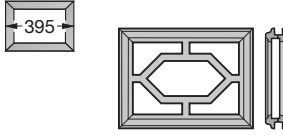
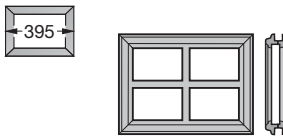
Изделие	Описание	Период производства	№ арт.	Кол-во	€
	Рама кассетного остекления M2 (620 мм, мотив № 2), для одностенных секций ворот по образцу RAL _____ Остекление	01.06.1999–28.02.2011	4004962	ШТ. _____ _____ _____	/шт. +4 +13
	Рама типа D (680 мм, стандартный мотив) для двустенных секций ворот 42 / 20 мм по образцу RAL _____ Остекление	01.09.1999–	4005184	ШТ. _____ _____ _____	/шт. +4 +13
	Рама кассетного остекления S0 (395 мм, стандартный мотив) для двустенных секций ворот 42 / 20 мм по образцу RAL _____ Остекление Мотив вставки	01.06.1999–	4004963	ШТ. _____ _____ _____	/шт. +4 +13 +14
	Рама кассетного остекления S1 (395 мм, мотив № 1), для двустенных секций ворот 42 / 20 мм по образцу RAL _____ Остекление	01.06.1999–	4004964	ШТ. _____ _____ _____	/шт. +4 +13
	Рама кассетного остекления S2 (395 мм, мотив № 2), для двустенных секций ворот 42 / 20 мм по образцу RAL _____ Остекление	01.06.1999–	4004965	ШТ. _____ _____ _____	/шт. +4 +13

4) Указать цвет RAL по выбору л/к покрытия сплошных вставок серии Design мотива 501.

+2 Надбавка к цене за поверхность Decograin / Decopaint, см. стр. 181 / Укажите номер артикула соответствующего варианта отделки поверхности Decograin / Decopaint.

+4 Надбавка к цене за рамы окон с л/к покрытием цвета Color, RAL по выбору или цвета, подходящего к поверхности Decograin, см. стр. 177 / Указать номер артикула цвета.

+6 Надбавка к цене за вентиляционную решетку с л/к покрытием цвета Color, RAL по выбору или цвета, подходящего к поверхности Decograin, см. стр. 178 / Укажите номер артикула цвета.

+13 Надбавка к цене за оконное стекло, см. стр. 78–81 / Укажите номер артикула соответствующего стекла.

+14 Надбавка к цене за вставку рамы окна, см. стр. 76–78 / Укажите номер артикула соответствующей вставки.

ЗАКАЗ	№ заказчика: _____		№ заказа / комис.: _____		* Данные обязательно сверять с данными на заводской табличке!	
	Заказчик: _____		Год выпуска: _____		№ заказа: _____	
	Адрес доставки: _____		Печать и подпись _____		№ ворот: _____	
	Город / дата: _____				№ изделия: _____	
					Тип: _____	

6. Принадлежности для секций ворот

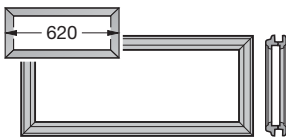
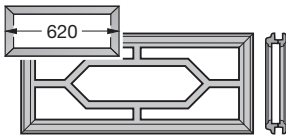
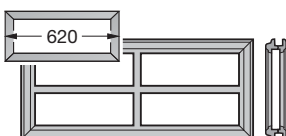
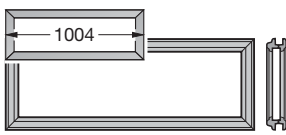
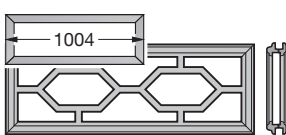
Изделие	Описание	Период производства	№ арт.	Кол-во	€
	Рама кассетного остекления M0 (620 мм, стандартный мотив), для двустенных секций ворот 42 / 20 мм по образцу RAL _____ Остекление Мотив вставки	01.03.2008 – 28.02.2011	4004966	шт. _____ _____ _____	/шт. +4 +13 +14
	Рама кассетного остекления M1 (620 мм, мотив № 1), для двустенных секций ворот 42 / 20 мм по образцу RAL _____ Остекление	01.03.2008 – 28.02.2011	4004967	шт. _____ _____ _____	/шт. +4 +13
	Рама кассетного остекления M2 (620 мм, мотив № 2), для двустенных секций ворот 42/20 мм по образцу RAL _____ Остекление	01.03.2008 – 28.02.2011	4004968	шт. _____ _____ _____	/шт. +4 +13
	Рама кассетного остекления L0 (1004 мм, стандартный мотив), для двустенных секций ворот 42 / 20 мм по образцу RAL _____ Остекление Мотив вставки	01.03.2008 –	4004969	шт. _____ _____ _____	/шт. +4 +13 +14
	Рама кассетного остекления L1 (1004 мм, мотив № 1), для двустенных секций ворот 42 / 20 мм по образцу RAL _____ Остекление	01.03.2008 – 28.02.2011	4004970	шт. _____ _____ _____	/шт. +4 +13

4) Указать цвет RAL по выбору л/к покрытия сплошных вставок серии Design мотива 501.

+2 Надбавка к цене за поверхность Decograin / Decopaint, см. стр. 181 / Укажите номер артикула соответствующего варианта отделки поверхности Decograin / Decopaint.

+4 Надбавка к цене за рамы окон с л/к покрытием цвета Color, RAL по выбору или цвета, подходящего к поверхности Decograin, см. стр. 177 / Указать номер артикула цвета.

+6 Надбавка к цене за вентиляционную решетку с л/к покрытием цвета Color, RAL по выбору или цвета, подходящего к поверхности Decograin, см. стр. 178 / Укажите номер артикула цвета.

+13 Надбавка к цене за оконное стекло, см. стр. 78 – 81 / Укажите номер артикула соответствующего стекла.

+14 Надбавка к цене за вставку рамы окна, см. стр. 76 – 78 / Укажите номер артикула соответствующей вставки.

ЗАКАЗ	№ заказчика: _____		№ заказа / комис.: _____		* Данные обязательно сверять с данными на заводской табличке!	
	Заказчик: _____		№ изделия: _____		№ ворот: _____	
	Адрес доставки: _____		Тип: _____		Год выпуска: _____	
	Город / дата: _____		Печать и подпись _____			
	_____		_____			

6. Принадлежности для секций ворот

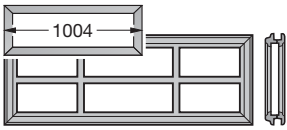
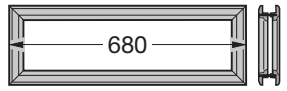
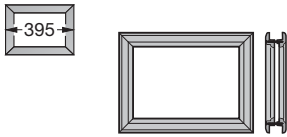
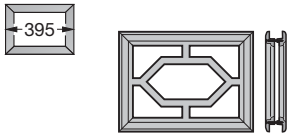
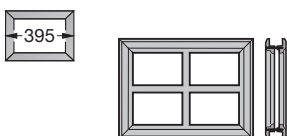
Изделие	Описание	Период производства	№ арт.	Кол-во	€
	Рама кассетного остекления L2 (1004 мм, мотив № 2), для двустенных секций ворот 42 / 20 мм по образцу RAL _____ Остекление	01.03.2008 – 28.02.2011	4004971 _____ _____	ШТ. _____ _____ _____	/шт. +4 +13
	Рама типа D (680 мм, стандартный мотив) для двустенных секций ворот 42 мм Ворота с S- или M-гофрами (с гофром) Ворота с L-гофрами (без гофра) по образцу RAL _____ Остекление	01.06.1999 – 01.06.1999 –	4005250 4005251 _____ _____	ШТ. _____ _____ _____	/шт. /шт. +4 +13
	Рама кассетного остекления S0 (395 мм, стандартный мотив), для двустенных секций ворот 42 мм по образцу RAL _____ Остекление Мотив вставки	01.03.2008 –	4004972 _____ _____ _____	ШТ. _____ _____ _____	/шт. +4 +13 +14
	Рама кассетного остекления S1 (395 мм, мотив № 1), для двустенных секций ворот 42 мм по образцу RAL _____ Остекление	01.03.2008 –	4004973 _____ _____	ШТ. _____ _____ _____	/шт. +4 +13
	Рама кассетного остекления S2 (395 мм, мотив № 2), для двустенных секций ворот 42 мм по образцу RAL _____ Остекление	01.03.2008 –	4004974 _____ _____	ШТ. _____ _____ _____	/шт. +4 +13

4) Указать цвет RAL по выбору л/к покрытия сплошных вставок серии Design мотива 501.

+2 Надбавка к цене за поверхность Decograin / Decopaint, см. стр. 181 / Укажите номер артикула соответствующего варианта отделки поверхности Decograin / Decopaint.

+4 Надбавка к цене за рамы окон с л/к покрытием цвета Color, RAL по выбору или цвета, подходящего к поверхности Decograin, см. стр. 177 / Указать номер артикула цвета.

+6 Надбавка к цене за вентиляционную решетку с л/к покрытием цвета Color, RAL по выбору или цвета, подходящего к поверхности Decograin, см. стр. 178 / Укажите номер артикула цвета.

+13 Надбавка к цене за оконное стекло, см. стр. 78 – 81 / Укажите номер артикула соответствующего стекла.

+14 Надбавка к цене за вставку рамы окна, см. стр. 76 – 78 / Укажите номер артикула соответствующей вставки.

ЗАКАЗ	№ заказчика: _____ № заказа / комис.: _____		* Данные обязательно сверять с данными на заводской табличке!	
	Заказчик: _____		№ заказа: _____	№ ворот: _____
	Адрес доставки: _____		№ изделия: _____	Тип: _____
	Город / дата: _____		Год выпуска: _____	
			Печать и подпись _____	

6. Принадлежности для секций ворот

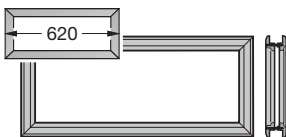
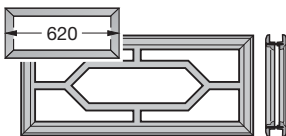
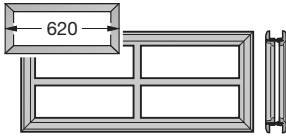
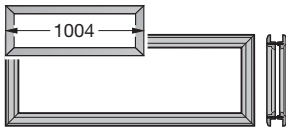
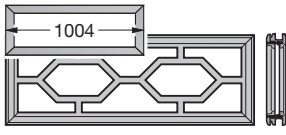
Изделие	Описание	Период производства	№ арт.	Кол-во	€
	Рама кассетного остекления M0 (620 мм, стандартный мотив), для двустенных секций ворот 42 мм по образцу RAL _____ Остекление Мотив вставки	01.06.1999 –	4004975	шт. _____ _____ _____	/шт. +4 +13 +14
	Рама кассетного остекления M1 (620 мм, мотив № 1), для двустенных секций ворот 42 мм по образцу RAL _____ Остекление	01.06.1999 – 28.02.2011	4004976	шт. _____ _____ _____	/шт. +4 +13
	Рама кассетного остекления M2 (620 мм, мотив № 2), для двустенных секций ворот 42 мм по образцу RAL _____ Остекление	01.06.1999 –	4004977	шт. _____ _____ _____	/шт. +4 +13
	Рама кассетного остекления L0 (1004 мм, стандартный мотив), для двустенных секций ворот 42 мм по образцу RAL _____ Остекление Мотив вставки	01.03.2003 –	4004978	шт. _____ _____ _____	/шт. +4 +13 +14
	Рама кассетного остекления L1 (1004 мм, мотив № 1), для двустенных секций ворот 42 мм по образцу RAL _____ Остекление	01.03.2003 – 28.02.2011	4004979	шт. _____ _____ _____	/шт. +4 +13

4) Указать цвет RAL по выбору л/к покрытия сплошных вставок серии Design мотива 501.

+2 Надбавка к цене за поверхность Deco grain / Deco paint, см. стр. 181 / Укажите номер артикула соответствующего варианта отделки поверхности Deco grain / Deco paint.

+4 Надбавка к цене за рамы окон с л/к покрытием цвета Color, RAL по выбору или цвета, подходящего к поверхности Deco grain, см. стр. 177 / Указать номер артикула цвета.



+6 Надбавка к цене за вентиляционную решетку с л/к покрытием цвета Color, RAL по выбору или цвета, подходящего к поверхности Deco grain, см. стр. 178 / Укажите номер артикула цвета.

+13 Надбавка к цене за оконное стекло, см. стр. 78 – 81 / Укажите номер артикула соответствующего стекла.

+14 Надбавка к цене за вставку рамы окна, см. стр. 76 – 78 / Укажите номер артикула соответствующей вставки.

ЗАКАЗ	№ заказчика: _____ № заказа / комис.: _____		* Данные обязательно сверять с данными на заводской табличке!	
	Заказчик: _____		№ заказа: _____	№ ворот: _____
	Адрес доставки: _____		№ изделия: _____	Тип: _____
	Город / дата: _____		Год выпуска: _____	
			Печать и подпись _____	

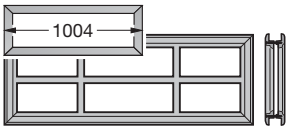
6. Принадлежности для секций ворот

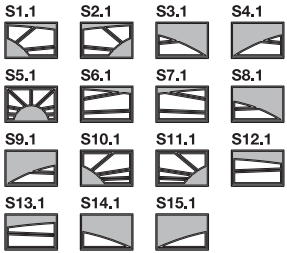
Изделие	Описание	Период производства	№ арт.	Кол-во	€
	Рама кассетного остекления L2 (1004 мм, мотив № 2), для двустенных секций ворот 42 мм по образцу RAL _____ Остекление	01.03.2003 – 28.02.2011	4004980	ШТ. _____ _____ _____	/шт. +4 +13
	Комплект: 10 винтов с полуцилиндрической головкой для S-окон 3,5 × 30 мм EPU, S-кассета 3,5 × 33 мм EPU, гофр 3,5 × 40 мм LPU, S-кассета 3,5 × 45 мм LPU, гофр Для резьбового соединения других типов окон необходимы 2 комплекта, каждый с 10 винтами		3062067 4012626 4002324 4012623	ШТ. _____ _____ _____ _____	/шт. /шт. /шт. /шт.
	Мотив вставки для кассетного остекления типа S Мотив S1.1 Мотив S2.1 Мотив S3.1 Мотив S4.1 Мотив S5.1 Мотив S6.1 Мотив S7.1 Мотив S8.1 Мотив S9.1 Мотив S10.1 Мотив S11.1 Мотив S12.1 Мотив S13.1 Мотив S14.1 Мотив S15.1 по образцу RAL _____	01.03.2004 – 01.03.2004 – 01.03.2004 – 01.03.2004 – 01.03.2004 – 01.03.2004 – 01.03.2004 – 01.03.2004 – 01.03.2004 – 01.03.2004 – 01.03.2004 – 01.03.2004 – 01.03.2004 – 01.03.2004 – 01.03.2004 –	4005150 4005151 4005152 4005153 4005154 4005155 4005156 4005157 4005158 4005159 4005160 4005161 4005162 4005163 4005164	ШТ. _____ _____ _____ _____ _____ _____ _____ _____ _____ _____ _____ _____ _____ _____ _____	/шт. /шт. /шт. /шт. /шт. /шт. /шт. /шт. /шт. /шт. /шт. /шт. /шт. /шт. /шт. /шт. +4

4) Указать цвет RAL по выбору л/к покрытия сплошных вставок серии Design мотива 501.

+2 Надбавка к цене за поверхность Decograin / Decopaint, см. стр. 181 / Укажите номер артикула соответствующего варианта отделки поверхности Decograin / Decopaint.

+4 Надбавка к цене за рамы окон с л/к покрытием цвета Color, RAL по выбору или цвета, подходящего к поверхности Decograin, см. стр. 177 / Указать номер артикула цвета.































+6 Надбавка к цене за вентиляционную решетку с л/к покрытием цвета Color, RAL по выбору или цвета, подходящего к поверхности Decograin, см. стр. 178 / Укажите номер артикула цвета.

+13 Надбавка к цене за оконное стекло, см. стр. 78 – 81 / Укажите номер артикула соответствующего стекла.

+14 Надбавка к цене за вставку рамы окна, см. стр. 76 – 78 / Укажите номер артикула соответствующей вставки.

ЗАКАЗ	№ заказчика: _____	№ заказа / комис.: _____	* Данные обязательно сверять с данными на заводской табличке!	
	Заказчик: _____	Адрес доставки: _____	№ заказа: _____	№ ворот: _____
	Город / дата: _____	Год выпуска: _____	№ изделия: _____	Тип: _____
			Печать и подпись _____	

6. Принадлежности для секций ворот

Изделие	Описание	Период производства	№ арт.	Кол-во	€
	Мотив вставки для кассетного остекления типа М			шт.	
	Мотив М1.3	01.03.2004 – 28.02.2011	4005165	_____	/шт.
	Мотив М2.3	01.03.2004 – 28.02.2011	4005166	_____	/шт.
  	Мотив М3.3	01.03.2004 – 28.02.2011	4005167	_____	/шт.
  	Мотив М4.3	01.03.2004 – 28.02.2011	4005168	_____	/шт.
  	Мотив М5.3	01.03.2004 – 28.02.2011	4005169	_____	/шт.
  	Мотив М6.3	01.03.2004 – 28.02.2011	4005170	_____	/шт.
  	Мотив М7.3	01.03.2004 – 28.02.2011	4005171	_____	/шт.
  	Мотив М8.3	01.03.2004 – 28.02.2011	4005172	_____	/шт.
	Мотив М9.3	01.03.2004 – 28.02.2011	4005173	_____	/шт.
	Мотив М10.3	01.03.2004 – 28.02.2011	4005174	_____	/шт.
	Мотив М11.3	01.03.2004 – 28.02.2011	4005175	_____	/шт.
	Мотив М12.3	01.03.2004 – 28.02.2011	4005176	_____	/шт.
	по образцу RAL _____		_____	_____	+ ⁴
	Мотив вставки для кассетного остекления типа L			шт.	
 	Мотив L1.2	01.03.2004 – 28.02.2011	4005177	_____	/шт.
	Мотив L2.2	01.03.2004 – 28.02.2011	4005178	_____	/шт.
	Мотив L3.2	01.03.2004 – 28.02.2011	4005179	_____	/шт.
 	Мотив L4.2	01.03.2004 – 28.02.2011	4005180	_____	/шт.
	Мотив L5.2	01.03.2004 – 28.02.2011	4005181	_____	/шт.
 	Мотив L6.2	01.03.2004 – 28.02.2011	4005182	_____	/шт.
	Мотив L7.2	01.03.2004 – 28.02.2011	4005183	_____	/шт.
	по образцу RAL _____		_____	_____	+ ⁴
	Мотив вставки для кассетного остекления типа S			шт.	
	Мотив Sunrise S10	01.03.2004 –	4007771	_____	/шт.
	Мотив Sunrise S20	01.03.2004 –	4007772	_____	/шт.
	Мотив Sunrise S30	01.03.2004 –	4007773	_____	/шт.
	Мотив Sunrise S40	01.03.2004 –	4007774	_____	/шт.
	Мотив Sunrise S50	01.03.2004 –	4007775	_____	/шт.
	Мотив Sunrise S60	01.03.2004 –	4007776	_____	/шт.
	по образцу RAL _____		_____	_____	+ ⁴

4) Указать цвет RAL по выбору л/к покрытия сплошных вставок серии Design мотива 501.

+² Надбавка к цене за поверхность Decograin/Decopaint, см. стр. 181 / Укажите номер артикула соответствующего варианта отделки поверхности Decograin/Decopaint.

+⁴ Надбавка к цене за рамы окон с л/к покрытием цвета Color, RAL по выбору или цвета, подходящего к поверхности Decograin, см. стр. 177 / Указать номер артикула цвета.











+⁶ Надбавка к цене за вентиляционную решетку с л/к покрытием цвета Color, RAL по выбору или цвета, подходящего к поверхности Decograin, см. стр. 178 / Укажите номер артикула цвета.

+¹³ Надбавка к цене за оконное стекло, см. стр. 78 – 81 / Укажите номер артикула соответствующего стекла.

+¹⁴ Надбавка к цене за вставку рамы окна, см. стр. 76 – 78 / Укажите номер артикула соответствующей вставки.

ЗАКАЗ	№ заказчика: _____		№ заказа / комис.: _____		*Данные обязательно сверять с данными на заводской табличке!	
	Заказчик: _____		№ изделия: _____		№ ворот: _____	
	Адрес доставки: _____		Тип: _____		Год выпуска: _____	
	Город / дата: _____		Печать и подпись _____			

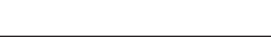
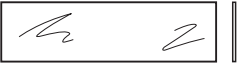
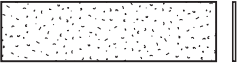
6. Принадлежности для секций ворот

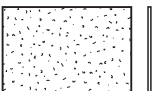
Изделие	Описание	Период производства	№ арт.	Кол-во	€
 M10  M20  M30  M40  M50	Мотив вставки для кассетного остекления типа М Мотив Sunrise M10 Мотив Sunrise M20 Мотив Sunrise M30 Мотив Sunrise M40 Мотив Sunrise M50 по образцу RAL _____	01.03.2004 – 01.03.2004 – 01.03.2004 – 01.03.2004 – 01.03.2004 –	4007777 4007778 4007779 4007780 4007781	ШТ. _____ _____ _____ _____ _____	/шт. /шт. /шт. /шт. /шт. + ⁴
 L10  L20  L30  L40	Мотив вставки для кассетного остекления типа L Мотив Sunrise L10 Мотив Sunrise L20 Мотив Sunrise L30 Мотив Sunrise L40 по образцу RAL _____	01.03.2004 – 28.02.2011 01.03.2004 – 28.02.2011 01.03.2004 – 28.02.2011 01.03.2004 – 28.02.2011	4007782 4007783 4007784 4007785	ШТ. _____ _____ _____ _____	/шт. /шт. /шт. /шт. + ⁴
	Одинарное остекление из пластмассы, для остекления типа D (680 мм) прозрачное	01.09.2004 –	3062924	ШТ. _____	/шт.
	Остекление из пластмассы, одинарное для остекления типа D (680 мм) кристаллической структуры	01.09.2004 –	3062925	ШТ. _____	/шт.
	Одинарное остекление из пластмассы, для кассетного остекления S (395 мм) прозрачное	01.06.1999 –	3060691	ШТ. _____	/шт.
	Одинарное остекление из пластмассы, для кассетного остекления S (425 мм) кристаллической структуры	01.06.1999 –	3060501	ШТ. _____	/шт.

4) Указать цвет RAL по выбору л/к покрытия сплошных вставок серии Design мотива 501.

+² Надбавка к цене за поверхность Decograin / Decopaint, см. стр. 181 / Укажите номер артикула соответствующего варианта отделки поверхности Decograin / Decopaint.

+⁴ Надбавка к цене за рамы окон с л/к покрытием цвета Color, RAL по выбору или цвета, подходящего к поверхности Decograin, см. стр. 177 / Указать номер артикула цвета.

+⁶ Надбавка к цене за вентиляционную решетку с л/к покрытием цвета Color, RAL по выбору или цвета, подходящего к поверхности Decograin, см. стр. 178 / Укажите номер артикула цвета.

+¹³ Надбавка к цене за оконное стекло, см. стр. 78 – 81 / Укажите номер артикула соответствующего стекла.

+¹⁴ Надбавка к цене за вставку рамы окна, см. стр. 76 – 78 / Укажите номер артикула соответствующей вставки.

ЗАКАЗ	№ заказчика: _____	№ заказа / комис.: _____	* Данные обязательно сверять с данными на заводской табличке!	
	Заказчик: _____	Адрес доставки: _____	№ заказа: _____	№ ворот: _____
	Город / дата: _____	Год выпуска: _____	№ изделия: _____	Тип: _____
	Печать и подпись _____			

6. Принадлежности для секций ворот

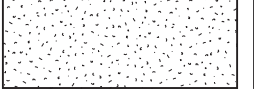
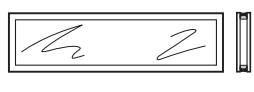
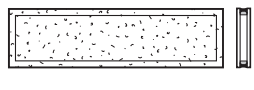
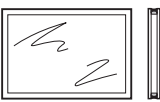
Изделие	Описание	Период производства	№ арт.	Кол-во	€
	Одинарное остекление из пластмассы, для кассетного остекления М (620 мм) прозрачное	01.06.1999 – 28.02.2011	3060701	шт. _____	/шт.
	Одинарное остекление из пластмассы, для кассетного остекления М (620 мм) кристаллической структуры	01.06.1999 – 28.02.2011	3060500	шт. _____	/шт.
	Двойное остекление из пластмассы, для остекления типа D (680 мм) прозрачное / прозрачное	01.09.2004 –	3092754	шт. _____	/шт.
	Кристаллической структуры / прозрачное Кристаллической структуры / кристаллической структуры	01.09.2004 – 30.06.2016	3092755	шт. _____	/шт.
		01.07.2016 –	4014350	шт. _____	/шт.
	Двойное остекление из пластмассы, для кассетного остекления S (395 мм) Прозрачное / прозрачное Ворота с кассетами (16 мм) Для ворот с гофраами (22 мм)	01.09.1999 –	3092748	шт. _____	/шт.
		01.03.2008 –	3092758	шт. _____	/шт.

4) Указать цвет RAL по выбору л/к покрытия сплошных вставок серии Design мотива 501.

+² Надбавка к цене за поверхность Decograin / Decopaint, см. стр. 181 / Укажите номер артикула соответствующего варианта отделки поверхности Decograin / Decopaint.

+⁴ Надбавка к цене за рамы окон с л/к покрытием цвета Color, RAL по выбору или цвета, подходящего к поверхности Decograin, см. стр. 177 / Указать номер артикула цвета.

+⁶ Надбавка к цене за вентиляционную решетку с л/к покрытием цвета Color, RAL по выбору или цвета, подходящего к поверхности Decograin, см. стр. 178 / Укажите номер артикула цвета.

+¹³ Надбавка к цене за оконное стекло, см. стр. 78 – 81 / Укажите номер артикула соответствующего стекла.

+¹⁴ Надбавка к цене за вставку рамы окна, см. стр. 76 – 78 / Укажите номер артикула соответствующей вставки.

ЗАКАЗ	№ заказчика: _____ № заказа / комис.: _____		* Данные обязательно сверять с данными на заводской табличке!	
	Заказчик: _____		№ заказа: _____	№ ворот: _____
	Адрес доставки: _____		№ изделия: _____	Тип: _____
	Город / дата: _____		Год выпуска: _____	
	_____		Печать и подпись _____	

6. Принадлежности для секций ворот

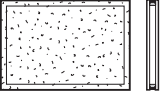
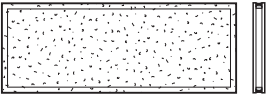
Изделие	Описание	Период производства	№ арт.	Кол-во	€
	Двойное остекление из пластмассы для кассетного остекления S (395 мм) Кристаллической структуры / прозрачное Ворота с кассетами (16 мм) Для ворот с гофрами (22 мм)	01.09.1999 – 30.06.2016 01.03.2008 – 30.06.2016	3092749 3092759	шт. _____ _____	/шт. /шт.
	Кристаллической структуры / кристаллической структуры для ворот с кассетами (16 мм) Для ворот с гофрами (22 мм)	01.07.2016 – 01.07.2016 –	4014347 4014352	_____ _____	/шт. /шт.
	Двойное остекление из пластмассы, для кассетного остекления M (620 мм) Прозрачное / прозрачное Ворота с кассетами (16 мм) Для ворот с гофрами (22 мм)	01.09.1999 – 28.02.2011 01.03.2008 –	3092752 3092756	_____ _____	/шт. /шт.
	Двойное остекление из пластмассы для кассетного остекления M (620 мм) Кристаллической структуры / прозрачное Ворота с кассетами (16 мм) Для ворот с гофрами (22 мм)	01.06.1999 – 28.02.2011 01.03.2008 – 30.06.2016	3092753 3092757	_____ _____	/шт. /шт.
	Кристаллической структуры / кристаллической структуры Ворот с кассетами (16 мм) Для ворот с гофрами (22 мм)	01.07.2016 – 01.07.2016 –	4014349 4014351	_____ _____	/шт. /шт.
	Двойное остекление из пластмассы, для кассетного остекления L (1004 мм) Прозрачное / прозрачное Ворота с кассетами (16 мм) Для ворот с гофрами (22 мм)	01.06.2003 – 28.02.2011 01.03.2008 –	3092750 3092760	_____ _____	/шт. /шт.

4) Указать цвет RAL по выбору л/к покрытия сплошных вставок серии Design мотива 501.

+² Надбавка к цене за поверхность Decograin / Decopaint, см. стр. 181 / Укажите номер артикула соответствующего варианта отделки поверхности Decograin / Decopaint.

+⁴ Надбавка к цене за рамы окон с л/к покрытием цвета Color, RAL по выбору или цвета, подходящего к поверхности Decograin, см. стр. 177 / Указать номер артикула цвета.



+⁶ Надбавка к цене за вентиляционную решетку с л/к покрытием цвета Color, RAL по выбору или цвета, подходящего к поверхности Decograin, см. стр. 178 / Укажите номер артикула цвета.

+¹³ Надбавка к цене за оконное стекло, см. стр. 78 – 81 / Укажите номер артикула соответствующего стекла.

+¹⁴ Надбавка к цене за вставку рамы окна, см. стр. 76 – 78 / Укажите номер артикула соответствующей вставки.

ЗАКАЗ	№ заказчика: _____ № заказа / комис.: _____		* Данные обязательно сверять с данными на заводской табличке!	
			№ заказа: _____	№ ворот: _____
	Заказчик: _____		№ изделия: _____	Тип: _____
	Адрес доставки: _____		Год выпуска: _____	
Город / дата: _____		Печать и подпись _____		

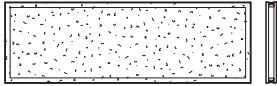
6. Принадлежности для секций ворот

Изделие	Описание	Период производства	№ арт.	Кол-во	€
	Двойное остекление из пластмассы для кассетного остекления L (1004 мм) Кристаллической структуры / прозрачное Ворота с кассетами (16 мм) Для ворот с гофрами (22 мм)	01.03.2003 – 28.02.2011 01.03.2008 –	3092751 3092761	ШТ. _____ _____	/шт. /шт.
	Кристаллической структуры / кристаллической структуры Ворот с кассетами (16 мм) Для ворот с гофрами (22 мм)	01.07.2016 – 01.07.2016 –	4014348 4014353	_____ _____	/шт. /шт.
	Элементы серии Design, мотив 450 ширина ворот до 3000 мм ширина ворот свыше 3000 мм	01.03.2003 – 01.03.2003 –	3062991 3062992	ШТ. _____ _____	/шт. /шт.
	Элементы серии Design, мотив 451	01.03.2003 –	4009429	ШТ. _____	/шт.
	Элементы серии Design, мотив 461 Прозрачное / прозрачное Кристаллической структуры / прозрачное Кристаллической структуры / кристаллической структуры	01.03.2003 – 01.03.2003 – 30.06.2016 01.07.2016 –	4009434 4009435 4014262	ШТ. _____ _____	/шт. /шт. /шт.
	Элементы серии Design, мотив 452	01.03.2003 –	4009430	ШТ. _____	/шт.
		Элементы серии Design, мотив 462 Прозрачное / прозрачное Кристаллической структуры / прозрачное Кристаллической структуры / кристаллической структуры	01.03.2003 – 01.03.2003 – 30.06.2016 01.07.2016 –	4009436 4009437 4014263	ШТ. _____ _____

4) Указать цвет RAL по выбору л/к покрытия сплошных вставок серии Design мотива 501.

+² Надбавка к цене за поверхность Decograin / Decopaint, см. стр. 181 / Укажите номер артикула соответствующего варианта отделки поверхности Decograin / Decopaint.

+⁴ Надбавка к цене за рамы окон с л/к покрытием цвета Color, RAL по выбору или цвета, подходящего к поверхности Decograin, см. стр. 177 / Указать номер артикула цвета.







+⁶ Надбавка к цене за вентиляционную решетку с л/к покрытием цвета Color, RAL по выбору или цвета, подходящего к поверхности Decograin, см. стр. 178 / Укажите номер артикула цвета.

+¹³ Надбавка к цене за оконное стекло, см. стр. 78 – 81 / Укажите номер артикула соответствующего стекла.

+¹⁴ Надбавка к цене за вставку рамы окна, см. стр. 76 – 78 / Укажите номер артикула соответствующей вставки.

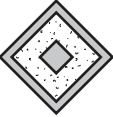
ЗАКАЗ	№ заказчика: _____ № заказа / комис.: _____		* Данные обязательно сверять с данными на заводской табличке!	
			№ заказа: _____	№ ворот: _____
	Заказчик: _____		№ изделия: _____	Тип: _____
	Адрес доставки: _____		Год выпуска: _____	
Город / дата: _____		Печать и подпись _____		

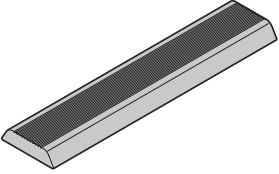
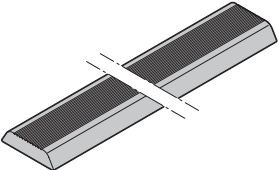
6. Принадлежности для секций ворот

Изделие	Описание	Период производства	№ арт.	Кол-во	€
	Элементы серии Design, мотив 454	01.03.2003 –	4009431	ШТ. _____	/шт.
	Элементы серии Design, мотив 471	01.03.2016 –	4014245	ШТ. _____	/шт.
	Элементы серии Design, мотив 481 прозрачное / прозрачное кристаллической структуры / кристаллической структуры	01.03.2016 –	4014250	ШТ. _____	/шт.
		01.03.2016 –	4014251	_____	/шт.
	Элементы серии Design, мотив 456	01.03.2003 –	4009432	ШТ. _____	/шт.
	Мотив 500 со вставками (серия Design), прерывистые вставки, под дерево, длина = 435 мм под нерж. сталь, длина = 435 мм	01.07.2015 –	4013135	ШТ. _____	/шт.
		01.07.2015 –	4013136	_____	/шт.
	* Мотив 501 со вставками (серия Design), сплошные вставки под дерево под нерж. сталь RAL по выбору 4)	01.07.2015 –	4013137	ШТ. _____	/м
		01.07.2015 –	4013138	_____	/м
		01.07.2015 –	4014999	_____	/м
	Элементы серии Design, мотив 459	01.03.2003 –	4009433	ШТ. _____	/шт.

4) Указать цвет RAL по выбору л/к покрытия сплошных вставок серии Design мотива 501.

+2 Надбавка к цене за поверхность Decograin / Decopaint, см. стр. 181 / Укажите номер артикула соответствующего варианта отделки поверхности Decograin / Decopaint.

+4 Надбавка к цене за рамы окон с л/к покрытием цвета Color, RAL по выбору или цвета, подходящего к поверхности Decograin, см. стр. 177 / Укажите номер артикула цвета.





+6 Надбавка к цене за вентиляционную решетку с л/к покрытием цвета Color, RAL по выбору или цвета, подходящего к поверхности Decograin, см. стр. 178 / Укажите номер артикула цвета.

+13 Надбавка к цене за оконное стекло, см. стр. 78 – 81 / Укажите номер артикула соответствующего стекла.

+14 Надбавка к цене за вставку рамы окна, см. стр. 76 – 78 / Укажите номер артикула соответствующей вставки.

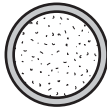
ЗАКАЗ	№ заказчика: _____	№ заказа / комис.: _____	* Данные обязательно сверять с данными на заводской табличке!	
			№ заказа: _____	№ ворот: _____
	Заказчик: _____		№ изделия: _____	Тип: _____
	Адрес доставки: _____		Год выпуска: _____	
Город / дата: _____		Печать и подпись _____		

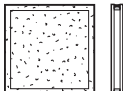
6. Принадлежности для секций ворот

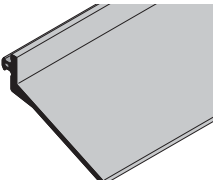
Изделие	Описание	Период производства	№ арт.	Кол-во	€
	Элементы серии Design, мотив 469 Прозрачное / прозрачное Кристаллической структуры / прозрачное Кристаллической структуры / кристаллической структуры	01.03.2003 –	4009438	шт.	/шт.
		01.03.2003 – 30.06.2016	4009439	шт.	/шт.
		01.07.2016 –	4014264	шт.	/шт.
	Двойное остекление из пластмассы для мотивов 461 – 463, прозрачное / прозрачное	01.03.2005 –	3089749	шт.	/шт.
	Двойное остекление из пластмассы для мотивов 461 – 463 Кристаллической структуры / прозрачное Кристаллической структуры / кристаллической структуры	01.03.2005 – 30.06.2016	3089750	шт.	/шт.
		01.07.2016 –	4014345	шт.	/шт.
	Двойное остекление из пластмассы для мотива 469, прозрачное / прозрачное	01.03.2006 –	3089751	шт.	/шт.
	Двойное остекление из пластмассы для мотива 469 Кристаллической структуры / прозрачное Кристаллической структуры / кристаллической структуры	01.03.2006 – 30.06.2016	3089752	шт.	/шт.
		01.07.2016 –	4014346	шт.	/шт.
	Уплотнение перемычки (только направляющие Н и ворота с калиткой) Длина _____ мм	01.06.1999 –	3045681	шт.	/м

4) Указать цвет RAL по выбору л/к покрытия сплошных вставок серии Design мотива 501.

+² Надбавка к цене за поверхность Decograin / Decopaint, см. стр. 181 / Укажите номер артикула соответствующего варианта отделки поверхности Decograin / Decopaint.

+⁴ Надбавка к цене за рамы окон с л/к покрытием цвета Color, RAL по выбору или цвета, подходящего к поверхности Decograin, см. стр. 177 / Указать номер артикула цвета.

+⁶ Надбавка к цене за вентиляционную решетку с л/к покрытием цвета Color, RAL по выбору или цвета, подходящего к поверхности Decograin, см. стр. 178 / Укажите номер артикула цвета.

+¹³ Надбавка к цене за оконное стекло, см. стр. 78 – 81 / Укажите номер артикула соответствующего стекла.

+¹⁴ Надбавка к цене за вставку рамы окна, см. стр. 76 – 78 / Укажите номер артикула соответствующей вставки.

ЗАКАЗ	№ заказчика: _____		№ заказа / комис.: _____		* Данные обязательно сверять с данными на заводской табличке!	
	Заказчик: _____		№ изделия: _____		№ ворот: _____	
	Адрес доставки: _____		Тип: _____		Год выпуска: _____	
	Город / дата: _____		Печать и подпись _____			

6. Принадлежности для секций ворот

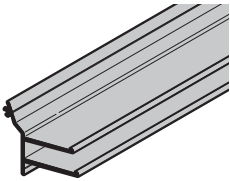
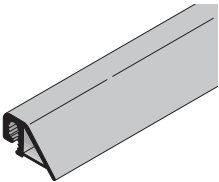
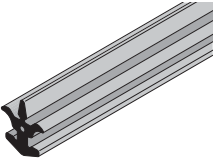
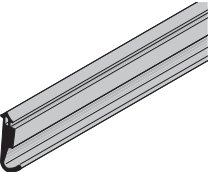
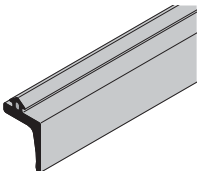
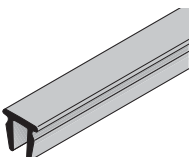
Изделие	Описание	Период производства	№ арт.	Кол-во	€
	Уплотнение перемычки ThermoFrame, HG 080 3250 мм 6000 мм	01.05.2011 – 01.05.2011 –	4012841 4012833	ШТ. _____ _____	/шт. /шт.
	Уплотнение фальш-панели Длина _____ мм	01.06.1999 –	3046369	ШТ. _____	/м
	Межсекционное уплотнение для двустенных секций ворот и рам остекления NF Длина _____ мм	01.06.1999 –	3045684	ШТ. _____	/м
	Уплотнение упора для ворот с калиткой, сбоку Длина _____ мм	01.05.2000 –	3046482	ШТ. _____	/м
	Уплотнение двери для калитки, снизу Длина _____ мм	01.03.2005 –	3064281	ШТ. _____	/м
	Уплотнение порога для калитки, снизу Длина _____ мм	01.03.2005 –	3064282	ШТ. _____	/м

4) Указать цвет RAL по выбору л/к покрытия сплошных вставок серии Design мотива 501.

+² Надбавка к цене за поверхность Decograin / Decopaint, см. стр. 181 / Укажите номер артикула соответствующего варианта отделки поверхности Decograin / Decopaint.

+⁴ Надбавка к цене за рамы окон с л/к покрытием цвета Color, RAL по выбору или цвета, подходящего к поверхности Decograin, см. стр. 177 / Укажите номер артикула цвета.

+⁶ Надбавка к цене за вентиляционную решетку с л/к покрытием цвета Color, RAL по выбору или цвета, подходящего к поверхности Decograin, см. стр. 178 / Укажите номер артикула цвета.

+¹³ Надбавка к цене за оконное стекло, см. стр. 78 – 81 / Укажите номер артикула соответствующего стекла.

+¹⁴ Надбавка к цене за вставку рамы окна, см. стр. 76 – 78 / Укажите номер артикула соответствующей вставки.

ЗАКАЗ	№ заказчика: _____		№ заказа / комис.: _____		* Данные обязательно сверять с данными на заводской табличке!	
					№ заказа: _____	
					№ ворот: _____	
	Заказчик: _____				№ изделия: _____	
					Тип: _____	
Адрес доставки: _____				Год выпуска: _____		
Город / дата: _____				Печать и подпись _____		

6. Принадлежности для секций ворот

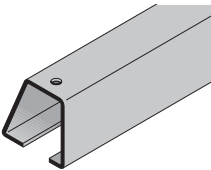
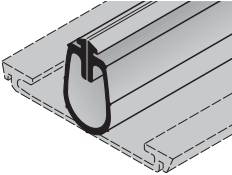
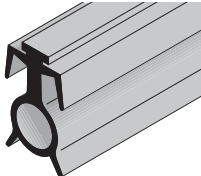
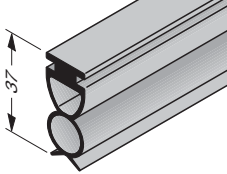
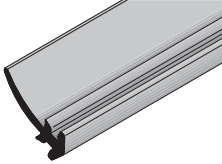
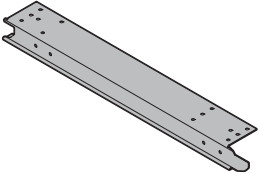
Изделие	Описание	Период производства	№ арт.	Кол-во	€
	Приемная шина для напольного уплотнения Длина _____ мм Не для ворот с калиткой Саморез по металлу 3,5 × 9,5	01.06.1999 –	3041117 3041298	шт. _____ _____	/м /шт.
	Напольное уплотнение Длина _____ мм Не для ворот с калиткой	01.06.1999 –	3045652	шт. _____ _____	/м
	Напольное уплотнение с вентиляционными прорезями Длина _____ мм Не для ворот с калиткой	01.06.1999 –	3040107	шт. _____ _____	/м
	Напольное уплотнение для ворот с калиткой с порогом Длина _____ мм	01.05.2000 –	3054462	шт. _____ _____	/м
	Уплотнение фальш-панели, заподлицо для ворот, HG 058 Длина _____ мм	01.07.2011 –	4005281	шт. _____ _____	/м
	Торцевая накладка для установленной заподлицо фальш-панели, тип BF (верхняя секция ворот) справа слева	01.07.2011 – 01.07.2011 –	4004944 4004943	шт. _____ _____	/шт. /шт.

4) Указать цвет RAL по выбору л/к покрытия сплошных вставок серии Design мотива 501.

+2 Надбавка к цене за поверхность Decograin / Decopaint, см. стр. 181 / Укажите номер артикула соответствующего варианта отделки поверхности Decograin / Decopaint.

+4 Надбавка к цене за рамы окон с л/к покрытием цвета Color, RAL по выбору или цвета, подходящего к поверхности Decograin, см. стр. 177 / Указать номер артикула цвета.



+6 Надбавка к цене за вентиляционную решетку с л/к покрытием цвета Color, RAL по выбору или цвета, подходящего к поверхности Decograin, см. стр. 178 / Укажите номер артикула цвета.

+13 Надбавка к цене за оконное стекло, см. стр. 78 – 81 / Укажите номер артикула соответствующего стекла.

+14 Надбавка к цене за вставку рамы окна, см. стр. 76 – 78 / Укажите номер артикула соответствующей вставки.

ЗАКАЗ	№ заказчика: _____		№ заказа / комис.: _____		* Данные обязательно сверять с данными на заводской табличке!	
	Заказчик: _____		№ изделия: _____		№ ворот: _____	
	Адрес доставки: _____		Тип: _____		Год выпуска: _____	
	Город / дата: _____		Печать и подпись _____			

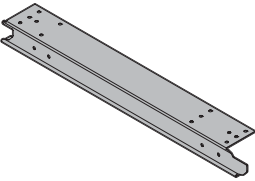
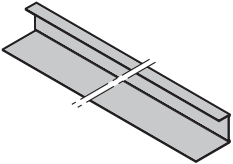
6. Принадлежности для секций ворот

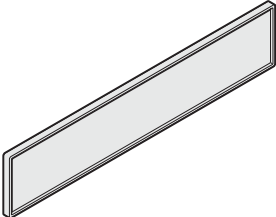
Изделие	Описание	Период производства	№ арт.	Кол-во	€
	Торцевая накладка для секции ворот справа слева	01.06.1999 – 01.06.1999 –	3047288 3047287	шт. _____ _____	/шт. /шт.
	Торцевая накладка для фальш-панели и неподвижного элемента гладкая, цвета RAL 9002 Длина _____ мм Отделка Decograin Длина _____ мм	01.06.1999 – 01.07.2015 –	3046560 4014654	шт. _____ _____	/м + ⁴ /м
	Табличка с логотипом Hörmann 43 × 51,5 мм	01.06.1999 –	3062274	шт. _____	/шт.
	Крепление таблички с логотипом 46 × 54,5 × 3,5 мм	01.06.1999 –	3062273	шт. _____	/шт.
	Крепление таблички с логотипом 165,1 × 32,7 × 3,5 мм PMMA	01.01.2017 –	4014110	шт. _____	/шт.

4) Указать цвет RAL по выбору л/к покрытия сплошных вставок серии Design мотива 501.

+² Надбавка к цене за поверхность Decograin / Decopaint, см. стр. 181 / Укажите номер артикула соответствующего варианта отделки поверхности Decograin / Decopaint.

+⁴ Надбавка к цене за рамы окон с л/к покрытием цвета Color, RAL по выбору или цвета, подходящего к поверхности Decograin, см. стр. 177 / Указать номер артикула цвета.

+⁶ Надбавка к цене за вентиляционную решетку с л/к покрытием цвета Color, RAL по выбору или цвета, подходящего к поверхности Decograin, см. стр. 178 / Укажите номер артикула цвета.

+¹³ Надбавка к цене за оконное стекло, см. стр. 78 – 81 / Укажите номер артикула соответствующего стекла.

+¹⁴ Надбавка к цене за вставку рамы окна, см. стр. 76 – 78 / Укажите номер артикула соответствующей вставки.

ЗАКАЗ	№ заказчика: _____	№ заказа / комис.: _____	* Данные обязательно сверять с данными на заводской табличке!	
	Заказчик: _____	Адрес доставки: _____	№ заказа: _____	№ ворот: _____
	Город / дата: _____	Год выпуска: _____	№ изделия: _____	Тип: _____
			Печать и подпись _____	

6. Принадлежности для секций ворот

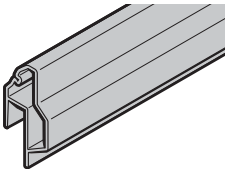
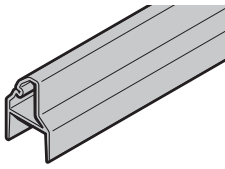
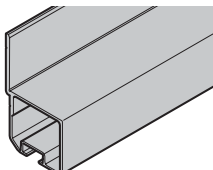
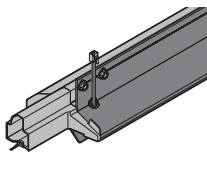
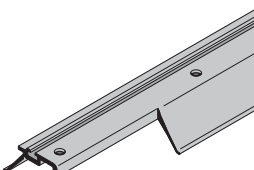
Изделие	Описание	Период производства	№ арт.	Кол-во	€
	Табличка с логотипом Hörmann 162,2 × 29,8 мм	01.01.2017 –	4014605	шт. _____	/шт.
	Профиль для укорачивания высоты NF 89 (42 / 20 мм) 6000 мм Длина _____ мм	01.06.2006 – 01.06.2006 –	4004733 3057522	шт. _____ _____	/шт. /м
	Профиль для укорачивания высоты NF 96 (42 мм) 6000 мм Длина _____ мм	01.06.2006 – 01.06.2006 –	4004732 3062983	шт. _____ _____	/шт. /м
	Замыкающий профиль NF 98 черного цвета, анодированный	01.06.1999 –	4005290	шт. _____	/м
	Профиль порога (в сборе) 120 мм	01.03.2005 –	4005124	шт. _____	/м
	Напольное уплотнение для ворот с калиткой без порога, перфорированное Длина _____ мм Саморез по металлу 4,2 × 13, с полуцилиндрической головкой и Torx из нерж. стали	01.03.2005 –	3064283 3065933	шт. _____ _____	/м /шт.

4) Указать цвет RAL по выбору л/к покрытия сплошных вставок серии Design мотива 501.

+² Надбавка к цене за поверхность Decograin / Decopaint, см. стр. 181 / Укажите номер артикула соответствующего варианта отделки поверхности Decograin / Decopaint.

+⁴ Надбавка к цене за рамы окон с л/к покрытием цвета Color, RAL по выбору или цвета, подходящего к поверхности Decograin, см. стр. 177 / Указать номер артикула цвета.

+⁶ Надбавка к цене за вентиляционную решетку с л/к покрытием цвета Color, RAL по выбору или цвета, подходящего к поверхности Decograin, см. стр. 178 / Укажите номер артикула цвета.

+¹³ Надбавка к цене за оконное стекло, см. стр. 78 – 81 / Укажите номер артикула соответствующего стекла.

+¹⁴ Надбавка к цене за вставку рамы окна, см. стр. 76 – 78 / Укажите номер артикула соответствующей вставки.

ЗАКАЗ	№ заказчика: _____		№ заказа / комис.: _____		* Данные обязательно сверять с данными на заводской табличке!	
	Заказчик: _____		№ изделия: _____		№ ворот: _____	
	Адрес доставки: _____		Тип: _____		Год выпуска: _____	
	Город / дата: _____		Печать и подпись _____			

6. Принадлежности для секций ворот

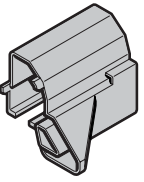
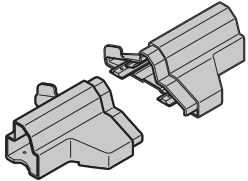
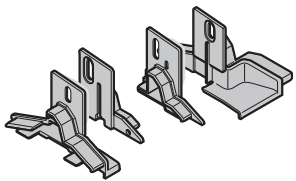
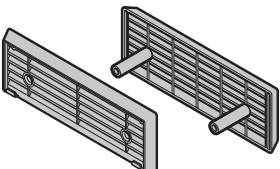
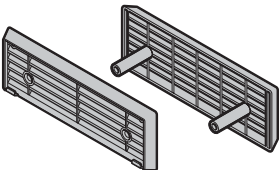
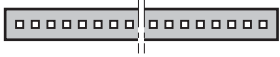
Изделие	Описание	Период производства	№ арт.	Кол-во	€
	Концевая деталь цоколя для ворот с калиткой с порогом справа слева	01.05.2000 – 01.05.2000 –	3053787 3053788	ШТ. _____ _____	/шт. /шт.
	Концевая деталь цоколя для ворот с калиткой без порога справа слева Винт с полуцилиндрической головкой 4 × 12, из нерж. стали	01.03.2005 – 01.03.2005 –	3062134 3062133 3064279	ШТ. _____ _____ _____	/шт. /шт. /шт.
	Комплект: колпачки для цоколя двери и заглушки для ворот с калиткой без высокого порога DIN правый DIN левый	01.03.2005 – 01.03.2005 –	3064284 3064285	ШТ. _____ _____	/шт. /шт.
	Вентиляционная решетка, черного цвета EPU 40 (20 мм) LPU 40 (42 мм)	01.03.2004 – 01.06.1999 –	3055464 3041072	ШТ. _____ _____	/шт. /шт.
	Вентиляционная решетка, цветная EPU 40 (20 мм) LPU 40 (42 мм) по образцу RAL _____	01.03.2004 – 01.06.1999 –	4014194 4014195 _____	ШТ. _____ _____ _____	/шт. /шт. +1
	Элемент серии Design, мотив 450, для боковой двери	01.03.2003 –	4010615	ШТ. _____	/шт.

4) Указать цвет RAL по выбору л/к покрытия сплошных вставок серии Design мотива 501.

+2 Надбавка к цене за поверхность Decograin / Decopaint, см. стр. 181 / Укажите номер артикула соответствующего варианта отделки поверхности Decograin / Decopaint.

+4 Надбавка к цене за рамы окон с л/к покрытием цвета Color, RAL по выбору или цвета, подходящего к поверхности Decograin, см. стр. 177 / Укажите номер артикула цвета.



+6 Надбавка к цене за вентиляционную решетку с л/к покрытием цвета Color, RAL по выбору или цвета, подходящего к поверхности Decograin, см. стр. 178 / Укажите номер артикула цвета.

+13 Надбавка к цене за оконное стекло, см. стр. 78 – 81 / Укажите номер артикула соответствующего стекла.

+14 Надбавка к цене за вставку рамы окна, см. стр. 76 – 78 / Укажите номер артикула соответствующей вставки.

ЗАКАЗ	№ заказчика: _____ № заказа / комис.: _____		* Данные обязательно сверять с данными на заводской табличке!	
			№ заказа: _____	№ ворот: _____
	Заказчик: _____		№ изделия: _____	Тип: _____
	Адрес доставки: _____		Год выпуска: _____	
	Город / дата: _____		Печать и подпись _____	

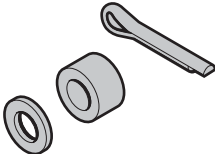
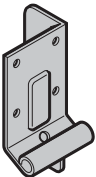
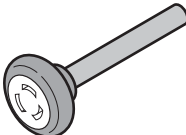
7. Фурнитура для секций ворот

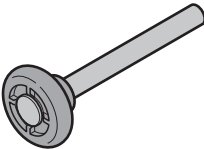
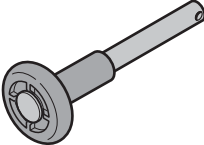
Изделие	Описание	Период производства	№ арт.	Кол-во	€
	Накладка для направляющих N, L, H, BL справа слева Саморез по металлу А 6,5 × 16, geomet Винт с полуцилиндрической головкой по металлу / резьба Spax 6,5 × 35	01.06.1999 – 01.06.1999 –	3047248	шт.	/шт.
			3047249	шт.	/шт.
			3040982	шт.	/шт.
			3045405	шт.	/шт.
	Комплект: 1 дистанционное кольцо, для направляющих N, L, BL, H 1 шплинт 3 × 18, 1 шайба 13	01.06.1999 –	3054028	шт.	/шт.
	Накладка для направляющих Z, BZ справа слева Саморез по металлу А 6,5 × 16, geomet	01.09.1999 – 01.09.1999 –	3055053	шт.	/шт.
			3055052	шт.	/шт.
			3040982	шт.	/шт.
	Ходовой ролик, нижний с осью 110 мм, для направляющих Z, BZ	01.09.1999 –	3047259	шт.	/шт.
	Ходовой ролик, нижний с осью 50 мм, для направляющих N, L, BL, H	01.06.1999 –	3040311	шт.	/шт.
	Ходовой ролик, промежуточный с осью 40 мм, для направляющих N, L, BL, Z, BZ	01.06.1999 –	3039956	шт.	/шт.
	Ходовой ролик, промежуточный, типа G (направляющая H)	01.06.1999 –	3041112	шт.	/шт.
	Ходовой ролик, верхний, типа GS (направляющая H) Шплинт 4 × 18, оцинкованный	01.06.1999 –	3041113 3024784	шт.	/шт. /шт.

[+] Без надбавки к цене

ЗАКАЗ	№ заказчика: _____	№ заказа / комис.: _____	* Данные обязательно сверять с данными на заводской табличке!	
	Заказчик: _____	№ изделия: _____	№ ворот: _____	Тип: _____
	Адрес доставки: _____	Год выпуска: _____		
	Город / дата: _____	Печать и подпись _____		

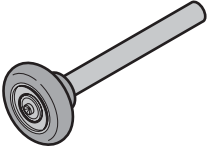
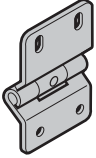
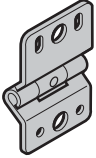
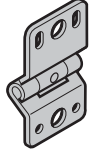
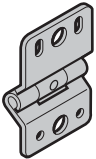
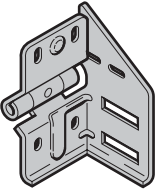
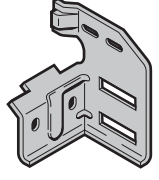

7. Фурнитура для секций ворот

Изделие	Описание	Период производства	№ арт.	Кол-во	€
	Ходовой ролик, тип К, LZ > 5000	09.07.2001 –	3039964	ШТ. _____	/шт.
	Шарнир, тип 2 Саморез по металлу А 6,5 × 16, geomet Винт с полуцилиндрической головкой по металлу / резьба Spax 6,5 × 35	01.06.1999 –	3045117	ШТ. _____	/шт.
			3040982	_____	/шт.
			3045405	_____	/шт.
	Шарнир, тип 2 Н (направляющая Н) Саморез по металлу А 6,5 × 16, geomet	01.06.1999 –	3045119	ШТ. _____	/шт.
			3040982	_____	/шт.
	Шарнир для калитки Саморез по металлу А 6,5 × 16, geomet		3040909	ШТ. _____	/шт.
			3040982	_____	/шт.
	Шарнир, тип 6, над калиткой (с изоляционной прокладкой) Шарнир, тип 6-V, рядом с калиткой (без изоляционной прокладки) Саморез по металлу А 6,5 × 16, geomet		3056279	ШТ. _____	/шт.
			3042457	_____	/шт.
			3040982	_____	/шт.
	Роликовая опора, тип 4, промежуточная, для направляющих N, BL, Z, BZ, L справа слева Саморез по металлу А 6,5 × 16, geomet Винт с полуцилиндрической головкой по металлу / резьба Spax 6,5 × 35	01.06.1999 –	3045114	ШТ. _____	/шт.
		01.06.1999 –	3045115	_____	/шт.
			3040982	_____	/шт.
			3045405	_____	/шт.
	Роликовая опора, тип 4, направляющая N справа слева Саморез по металлу А 6,5 × 16, geomet Винт с полуцилиндрической головкой по металлу / резьба Spax 6,5 × 35	01.06.1999 –	3045112	ШТ. _____	/шт.
		01.06.1999 –	3045113	_____	/шт.
			3040982	_____	/шт.
			3045405	_____	/шт.

[+] Без надбавки к цене

ЗАКАЗ	№ заказчика: _____	№ заказа / комис.: _____	* Данные обязательно сверять с данными на заводской табличке!	
			№ заказа: _____	№ ворот: _____
	Заказчик: _____		№ изделия: _____	Тип: _____
	Адрес доставки: _____		Год выпуска: _____	
Город / дата: _____		Печать и подпись _____		

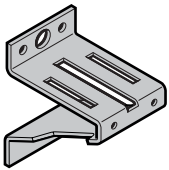

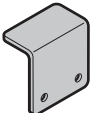
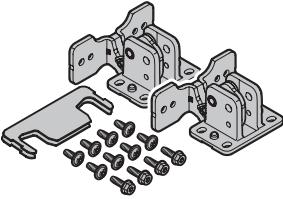
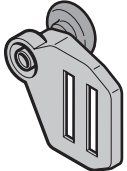
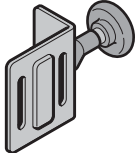

7. Фурнитура для секций ворот

Изделие	Описание	Период производства	№ арт.	Кол-во	€
	Роликовая опора сверху, оцинкованная (направляющие H, L, N) LZ > 5000 мм Саморез по металлу А 6,5 × 16, geomet	01.07.2015 –	3093585	шт.	/шт.
			3040982		/шт.
	Основание для роликовой опоры (направляющие H, L, N) LZ > 5000 мм справа , оцинкованное слева , оцинкованное Саморез по металлу А 6,5 × 16, geomet Винт с полукруглой головкой М6 × 16, оцинкованный Шестигранная гайка М6 со стопорным кольцом и фланцем, оцинкованная	09.07.2001 – 09.07.2001 –	3041156	шт.	/шт.
			3041157		/шт.
			3040982		/шт.
			3001431		/шт.
			3001660		/шт.
	Защита от наката (направляющая H), оцинкованная	01.06.1999 –	3041158	шт.	/шт.
	Комплект: скрытая петля	01.03.2013 –	3095141	шт.	/шт.
	Верхний роликодержатель с ходовым роликом, направляющая N справа слева Винт с полукруглой головкой М8 × 16 с квадратным подголовком Шестигранная гайка М8 с угловым фланцем	01.06.1999 – 01.06.1999 –	3045403	шт.	/шт.
			3045402		/шт.
			3006980		/шт.
			3018270		/шт.
	Верхний роликодержатель с ходовым роликом, направляющие L, BL Саморез по металлу А 6,5 × 16, geomet Винт с полуцилиндрической головкой по металлу / резьба Spax 6,5 × 35	01.06.1999 –	3047254	шт.	/шт.
			3040982		/шт.
			3045405		/шт.

[+] Без надбавки к цене

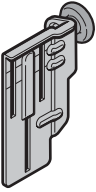
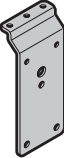
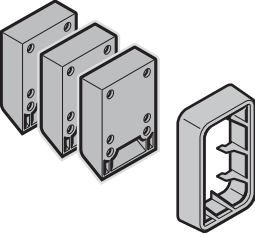
ЗАКАЗ	№ заказчика: _____	№ заказа / комис.: _____	* Данные обязательно сверять с данными на заводской табличке!	
	Заказчик: _____	№ изделия: _____	№ заказа: _____	
	Адрес доставки: _____	Год выпуска: _____	№ ворот: _____	
	Город / дата: _____	Печать и подпись _____	Тип: _____	

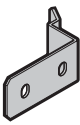

7. Фурнитура для секций ворот

Изделие	Описание	Период производства	№ арт.	Кол-во	€
	Верхний роликдержатель с ходовым роликом, направляющие Z, BZ справа слева Саморез по металлу А 6,5 × 16, geomet	01.09.1999 – 01.09.1999 –	3047261 3047260 3040982	шт.	
				_____	/шт.
				_____	/шт.
	Промежуточная плата для верхнего роликдержателя, для ворот с калиткой Саморез по металлу А 6,5 × 16, geomet	01.03.2005 –	3064278 3040982	шт.	
				_____	/шт.
	Комплект: изоляционная прокладка для блокировки роликдержателя (3 шт.) и надстраиваемая сверху рама 42 / 20 (1 шт.)	01.09.1999 –	3047440	шт.	
				_____	/шт.
	Роликдержатель, направляющие N, L, BL, Z, BZ Винт с полукруглой головкой М8 × 16 с квадратным подголовком Шестигранная гайка М8 с угловым фланцем	01.06.1999 –	3074403 3006980 3018270	шт.	
				_____	/шт.
				_____	/шт.
	Роликдержатель, направляющая Н Винт с полукруглой головкой М6 × 14 с квадратным подголовком Стопорная гайка с зубчатым венцом М6 и фланцем	01.06.1999 –	3039948 3086084 3001660	шт.	
				_____	/шт.
				_____	/шт.
	Держатель троса, направляющая Н Саморез по металлу А 6,5 × 16, geomet	01.06.1999 –	3051011 3040982	шт.	
				_____	/шт.
	Направляющий ролик троса LZ > 5000 мм	01.06.1999 –	3056831	шт.	
				_____	/шт.

[+] Без надбавки к цене

ЗАКАЗ	№ заказчика: _____		№ заказа / комис.: _____		* Данные обязательно сверять с данными на заводской табличке!	
					№ заказа: _____	
					№ ворот: _____	
	Заказчик: _____		№ изделия: _____		Тип: _____	
	Адрес доставки: _____		Год выпуска: _____			
Город / дата: _____		Печать и подпись _____				

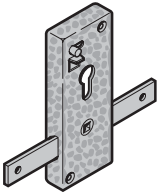
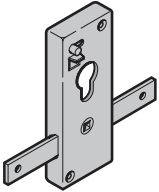
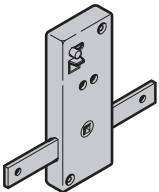
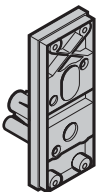
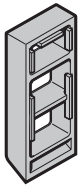
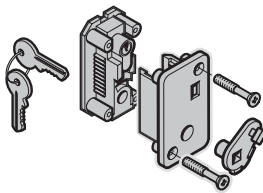

7. Фурнитура для секций ворот

Изделие	Описание	Период производства	№ арт.	Кол-во	€
	Замок PZ, TS 42 мм (только для гарнитура наружных ручек, кованая фурнитура) Шуруп для ДСП 5 × 25, оцинкованный Саморез по металлу В 6,3 × 16, geomet	01.06.1999–29.02.2000	3039949 3040064 3021742	шт. _____ _____ _____	/шт. /шт. /шт.
	Замок Kaba, TS 42 мм Шуруп для ДСП 5 × 25, оцинкованный Саморез по металлу В 6,3 × 16, geomet	01.06.1999–	3039950 3040064 3021742	шт. _____ _____ _____	/шт. /шт. /шт.
	Замок ASSA, TS 42 мм Шуруп для ДСП 5 × 25, оцинкованный Саморез по металлу В 6,3 × 16, geomet	01.06.1999–	3039951 3040064 3021742	шт. _____ _____ _____	/шт. /шт. /шт.
	Основание для замка, TS 42 мм	01.06.1999–	3039102	шт. _____	/шт.
	Подкладка замка для секций ворот 42/20 мм	01.03.2000–	3053612	шт. _____	/шт.
	Замок PZ, TS 42,5 мм (вкл. цилиндр)	01.06.1999–	3088641	шт. _____	/шт.
	Полуцилиндр 30 + 10 мм, закрывающийся разными ключами	01.06.1999–	3091449	шт. _____	/шт.

[+] Без надбавки к цене

ЗАКАЗ	№ заказчика: _____	№ заказа / комис.: _____	* Данные обязательно сверять с данными на заводской табличке!	
	Заказчик: _____	№ изделия: _____	№ заказа: _____	№ ворот: _____
	Адрес доставки: _____	Год выпуска: _____	Тип: _____	
	Город / дата: _____	Печать и подпись _____		

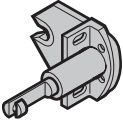
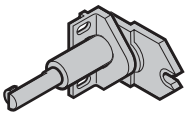
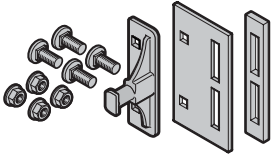

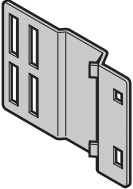
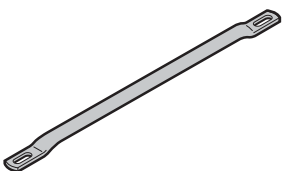
7. Фурнитура для секций ворот

Изделие	Описание	Период производства	№ арт.	Кол-во	€
	Заготовка ключа для профильного полуцилиндра, 30,5 + 10 мм	01.05.2010–	3087067	шт. _____	/шт.
	Запирающее устройство для направляющей Н Саморез по металлу А 6,5 × 16, geomet	01.06.1999–	3017389 3040982	шт. _____ _____	/шт. /шт.
	Запирающее устройство Саморез по металлу А 6,5 × 16, geomet Винт с полуцилиндрической головкой по металлу / резьба Spax 6,5 × 35	01.06.1999–	3047226 3040982 3045405	шт. _____ _____ _____	/шт. /шт. /шт.
	Запирающий штырь, для направляющей Н	01.06.1999–	4014437	шт. _____	/шт.
	Запирающий штырь для запирающего устройства Винт с плоской головкой М8 × 13 и квадратным подголовком Шестигранная гайка М8 с угловым фланцем	01.06.1999–	3047225 3043106 3018270	шт. _____ _____ _____	/шт. /шт. /шт.
	Крепежная накладка для запирающего устройства Винт с плоской головкой М8 × 13 и квадратным подголовком Шестигранная гайка М8 с угловым фланцем	01.06.1999–	3047258 3043106 3018270	шт. _____ _____ _____	/шт. /шт. /шт.
	Запирающая штанга Длина _____ мм	01.06.1999–	3040280	шт. _____	/м

[+] Без надбавки к цене

ЗАКАЗ	№ заказчика: _____	№ заказа / комис.: _____	* Данные обязательно сверять с данными на заводской табличке!	
	Заказчик: _____	Адрес доставки: _____	№ заказа: _____	№ ворот: _____
	Город / дата: _____	Год выпуска: _____	№ изделия: _____	Тип: _____
			Печать и подпись _____	

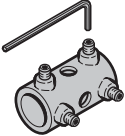
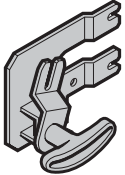
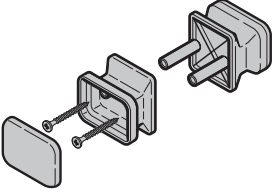
7. Фурнитура для секций ворот

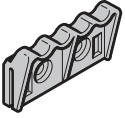
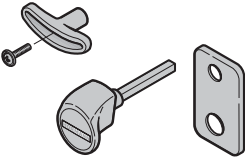
Изделие	Описание	Период производства	№ арт.	Кол-во	€
	Комплект: муфта для запирающей штанги TS 42 мм только для гарнитура ручек, декоративная ковкая фурнитура, исполнение замка KABA и ASSA	01.06.1999–	3046238	шт. _____	/шт.
	Устройство запираения изнутри справа слева Саморез по металлу А 6,5 × 20, geomet	01.05.2000–	3054119	шт. _____	/шт.
		01.05.2000–	3054120	_____	/шт.
			3042487	_____	/шт.
	Комплект: грибовидная ручка, снизу	01.06.1999–29.02.2000	3054156	шт. _____	/шт.
	Внутренняя крестообразная ручка с распорной деталью Винт с полусилиндрической головкой М5 × 20 с крестообразным шлицем	01.06.1999–	3053830	шт. _____	/шт.
			3046324	_____	/шт.
	Ручка ворот для внутренней стороны Саморез по металлу А 6,5 × 16, geomet Винт с полусилиндрической головкой по металлу / резьба Sprax 6,5 × 35	01.06.1999–	3047367	шт. _____	/шт.
			3040982	_____	/шт.
			3045405	_____	/шт.
	Гарнитур ручек ворот TS 42,5 мм из пластмассы черного цвета, проф. цилиндр	01.06.1999–	4015142	шт. _____	/шт.

[+] Без надбавки к цене

ЗАКАЗ	№ заказчика: _____		№ заказа / комис.: _____		* Данные обязательно сверять с данными на заводской табличке!	
	Заказчик: _____		№ изделия: _____		№ ворот: _____	
	Адрес доставки: _____		Тип: _____		Год выпуска: _____	
	Город / дата: _____		Печать и подпись _____			



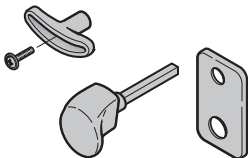
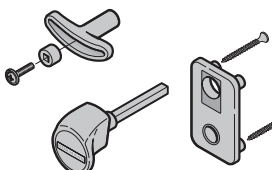
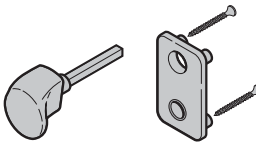
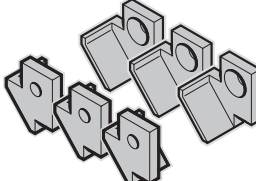
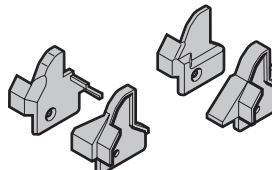

7. Фурнитура для секций ворот

Изделие	Описание	Период производства	№ арт.	Кол-во	€		
	Гарнитур ручек ворот, TS 42,5 мм, проф. цилиндр Аллюминиевое литье под мельхиор F2 Аллюминиевое литье цвета RAL 9016 Аллюминиевое литье под бронзу Шлифованная нерж. сталь Полированная нерж. сталь	01.03.2000 – 01.03.2000 – 01.03.2000 – 01.03.2003 – 01.03.2000 –	3053585 3053588 3076051 3059741 3053590	ШТ. _____ _____ _____ _____ _____	/шт. /шт. /шт. /шт. /шт.		
		Гарнитур ручек ворот, TS 42 мм из пластмассы черного цвета KABA ASSA	01.06.1999 – 01.06.1999 –	4015151 4015153	ШТ. _____ _____	/шт. /шт.	
			Гарнитур ручек ворот, TS 42 мм, KABA Аллюминиевое литье под мельхиор F2 Аллюминиевое литье цвета RAL 9016 Аллюминиевое литье под бронзу Шлифованная нерж. сталь Полированная нерж. сталь	01.03.2000 – 01.03.2000 – 01.03.2000 – 01.03.2003 – 01.03.2000 –	3053593 3053596 3076052 3059742 3053598	ШТ. _____ _____ _____ _____ _____	/шт. /шт. /шт. /шт. /шт.
			Комплект: колпачки шарниров, сверху для калитки, с винтами без л/к покрытия с л/к покрытием цвета RAL _____	01.05.2000 – 01.05.2000 –	3090810 4003434	ШТ. _____ _____	/шт. /шт.
				Комплект: колпачки для защиты пальцев для калитки с петлями Roton DIN правый, без л/к покрытия DIN левый, без л/к покрытия DIN правый / левый, с л/к покрытием цвета RAL _____	01.05.2000 – 01.05.2000 – 01.05.2000 –	3090811 3090812 4003368	ШТ. _____ _____ _____

[+] Без надбавки к цене

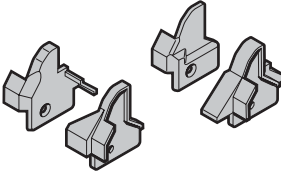
ЗАКАЗ	№ заказчика: _____	№ заказа / комис.: _____	* Данные обязательно сверять с данными на заводской табличке!	
	Заказчик: _____	№ изделия: _____	№ заказа: _____	
	Адрес доставки: _____	Год выпуска: _____	№ ворот: _____	
	Город / дата: _____	Печать и подпись _____	Тип: _____	

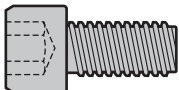

7. Фурнитура для секций ворот

Изделие	Описание	Период производства	№ арт.	Кол-во	€
	Комплект: колпачки для защиты пальцев для калитки со скрытыми петлями RAL9006, без л/к покрытия RAL9006, без л/к покрытия (многоточечным запирающим устройством) лакированные (с многоточечным запирающим устройством или без него) цвета RAL _____	01.07.2014 –	3091726	шт. _____	/шт.
		01.07.2014 –	3091727	шт. _____	/шт.
		01.07.2014 –	4003368	шт. _____	/шт.
	Стопор для ворот с калиткой Винт с плоской головкой М5 × 10	01.03.2005 –	3090617 3064280	шт. _____ _____	/шт. /шт.
	Винт с цилиндрической головкой М8 × 16, оцинкованный, с внутренним шестигранником, для стопора Шайба 13 × 8 × 2, оцинков.	01.03.2005 – 28.02.2013 01.03.2005 – 28.02.2013	3073756 3073728	шт. _____ _____	/шт. /шт.
	Кронштейн подшипника, со стопором 2	01.01.2014 –	3091740	шт. _____	/шт.
	Главный замок с системой многоточечного запираения 40 / 92 / 9 для калитки Проф. цилиндр PZ, DIN левый Проф. цилиндр PZ, DIN левый Проф. цилиндр PZ, DIN правый Проф. цилиндр PZ, DIN правый КАВА, DIN левый КАВА, DIN правый	01.03.2013 – 31.07.2014 01.08.2014 – 01.03.2013 – 31.07.2014 01.08.2014 – 01.03.2013 – 01.03.2013 –	3090620 3093022 3090621 3093023 3091165 3091164	шт. _____ _____ _____ _____ _____ _____	/шт. /шт. /шт. /шт. /шт. /шт.

[+] Без надбавки к цене

ЗАКАЗ	№ заказчика: _____	№ заказа / комис.: _____	* Данные обязательно сверять с данными на заводской табличке!	
	Заказчик: _____	№ изделия: _____	№ ворот: _____	
	Адрес доставки: _____	Тип: _____		Год выпуска: _____
	Город / дата: _____	Печать и подпись _____		

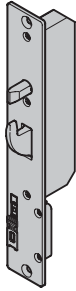
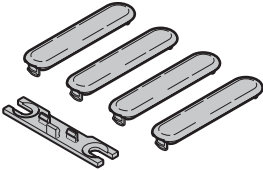
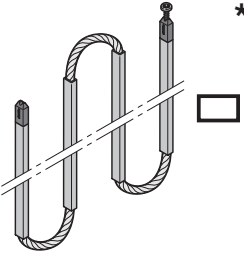
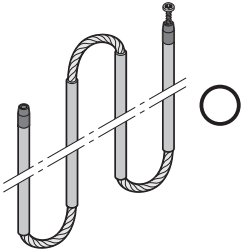
7. Фурнитура для секций ворот

Изделие	Описание	Период производства	№ арт.	Кол-во	€
	Дополнительный замок с системой многоточечного запирания для калитки			шт.	
	DIN левый	01.03.2013–31.07.2014	3090628	_____	/шт.
	DIN левый	01.08.2014 –	3093020	_____	/шт.
	DIN правый	01.03.2013–31.07.2014	3090629	_____	/шт.
	DIN правый	01.08.2014 –	3093021	_____	/шт.
	Комплект для облицовки / монтажа устройства многоточечного запирания для калитки	01.03.2013–	3090676	шт.	/шт.
	Комплект: NF 123 толкающие стержни	01.03.2013–31.07.2014	4012036	Комплект	/шт.
	Комплект: AP 013 толкающие стержни с тросом	01.08.2014–	4012008	шт.	/шт.
	Замыкающая накладка для дополнительного замка Винт с плоской головкой M5 x 10, Torx	01.03.2013–	3090619 3064280	шт.	/шт. /шт.

[+] Без надбавки к цене

ЗАКАЗ	№ заказчика: _____	№ заказа / комис.: _____	* Данные обязательно сверять с данными на заводской табличке!	
			№ заказа: _____	№ ворот: _____
	Заказчик: _____		№ изделия: _____	Тип: _____
	Адрес доставки: _____		Год выпуска: _____	
	Город / дата: _____		Печать и подпись _____	

7. Фурнитура для секций ворот

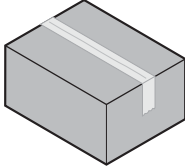
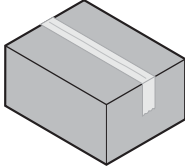
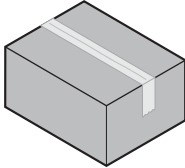
Изделие	Описание	Период производства	№ арт.	Кол-во	€
	Коробка с принадлежностями для полотна ворот Направляющая Z Направляющая BZ (шарниры, проволочные тросы, направляющая Z, накладки, ходовые ролики, роликовые опоры, ручка ворот для внутренней стороны, саморезы по металлу, гарантийное свидетельство)	01.03.2013 – 01.03.2013 –	3053114	шт.	/шт. /шт.
			4009417	_____	
	Коробка с принадлежностями для полотна ворот Направляющая N Направляющая L Направляющая BL (шарниры, накладки, ходовые ролики, роликовые опоры, саморезы по металлу, гарантийное свидетельство)	01.03.2013 – 01.03.2013 – 01.03.2013 –	4009411	шт.	/шт. /шт. /шт.
			4009413	_____	
			4009416	_____	
	Коробка с принадлежностями для полотна ворот, калитка Направляющая N Направляющая L Направляющая BL (шарниры калитки, промежуточная плата, профильный двойной цилиндр, штифт нажимной ручки, колпачки шарниров, гарнитур нажимных или разных ручек, инструкция по монтажу)	01.03.2013 – 01.03.2013 – 01.03.2013 –	4009412	шт.	/шт. /шт. /шт.
			4009414	_____	
			4009422	_____	

[+] Без надбавки к цене

ЗАКАЗ	№ заказчика: _____ № заказа / комис.: _____		* Данные обязательно сверять с данными на заводской табличке!	
	Заказчик: _____		№ заказа: _____	№ ворот: _____
	Адрес доставки: _____		№ изделия: _____	Тип: _____
	Город / дата: _____		Год выпуска: _____	
		Печать и подпись		

7. Фурнитура для секций ворот

Изделие	Описание	Период производства	№ арт.	Кол-во	€
	<p>Коробка с принадлежностями для полотна ворот H (коробка А и В)</p> <p>Коробка А (накладки, дистанционные кольца, шплинты, роликодержатели, роликовые опоры, шарниры, ходовые ролики, винты, держатели троса, уголки, скобы для направляющей шины, переходные дуги направляющей шины, усилительные пластины, анкеры коробки, зажимные пластинки, клеммы зажимной оправки, руководство по монтажу, гарантийное свидетельство)</p> <p>Коробка В (пружинный амортизатор или упорный буфер, защита от наката или амортизирующая пластина, фиксатор кабеля, проволочный трос, направляющая H, барабаны для троса направляющей H, анкер для ходовой шины, распорные пластины, консоль)</p>	01.03.2013 –	4009415	шт. _____	/шт.
	<p>Коробка с пружинами растяжения</p> <p>Направляющая BZ Направляющая Z (пружины растяжения, система навешивания, напольное уплотнение, соединительная шина, фальш-панель, крепежные принадлежности)</p>	<p>01.03.2013 –</p> <p>01.03.2013 –</p>	<p>4009421</p> <p>3053241</p>	шт. _____ _____	<p>/шт.</p> <p>/шт.</p>

[+] Без надбавки к цене

ЗАКАЗ	№ заказчика: _____	№ заказа / комис.: _____	* Данные обязательно сверять с данными на заводской табличке!	
	Заказчик: _____	№ изделия: _____	№ ворот: _____	
	Адрес доставки: _____	Тип: _____		
	Город/дата: _____	Год выпуска: _____		
		Печать и подпись _____		

7. Фурнитура для секций ворот

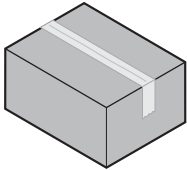
Изделие	Описание	Период производства	№ арт.	Кол-во	€
	Коробка с торсионными пружинами			шт.	
	Направляющая Н	01.03.2013 –	4003463	_____	/шт.
	Направляющая N	01.03.2013 –	4009418	_____	/шт.
	Направляющая L	01.03.2013 –	4009419	_____	/шт.
	Направляющая BL	01.03.2013 –	4009420	_____	/шт.
	(фальш-панель, крепежные принадлежности фальш-панели, уплотнение фальш-панели, соединительный профиль, напольное уплотнение, пружинные валы, зажимная оправка, барабаны для троса, устройство защиты от обрыва пружины, адаптер, муфта вала, держатель вала)				

[+] Без надбавки к цене

ЗАКАЗ	№ заказчика: _____	№ заказа / комис.: _____	* Данные обязательно сверять с данными на заводской табличке!	
	Заказчик: _____	№ изделия: _____	№ ворот: _____	Тип: _____
	Адрес доставки: _____	Год выпуска: _____		
	Город / дата: _____	Печать и подпись _____		

8. Направляющие

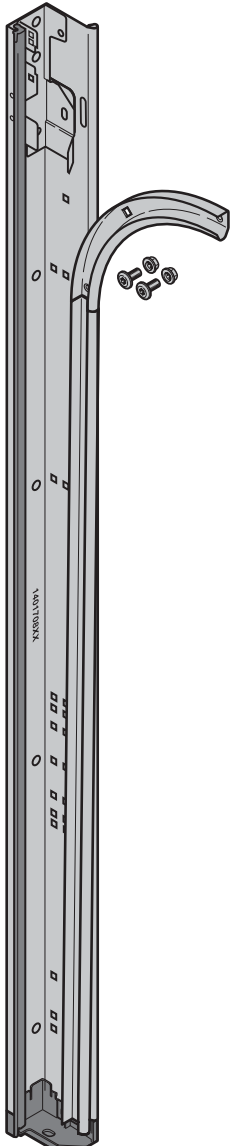
Изделие	Описание	Период производства	№ арт.	Кол-во	€	
	<p>* Боковая часть рамы для направляющей N</p> <p>справа слева</p> <p>Винты с плоской головкой M8 x 13, T30, оцинкованные</p> <p>Комплект: переходная дуга ходовой шины 90°</p> <p>Можно заказать в качестве опции!</p> <p>Дюбель 10, нейлон</p> <p>Шуруп по дереву с шестигранной головкой 8 x 60</p> <p>Шайба 9 x 20 x 2</p> <p>Указание: Длина = RM + 210</p>	<p>01.06.1999 –</p> <p>01.06.1999 –</p>	<p>4012155</p> <p>4012156</p>	<p>шт.</p> <p>_____</p> <p>_____</p>	<p>/м</p> <p>/м</p>	
				3006761	_____	/шт.
				3047355	_____	/шт.
				3001849	_____	/шт.

ЗАКАЗ	№ заказчика: _____	№ заказа / комис.: _____	* Данные обязательно сверять с данными на заводской табличке!	
	Заказчик: _____	№ изделия: _____	№ ворот: _____	Тип: _____
	Адрес доставки: _____	Год выпуска: _____		
	Город/ дата: _____	Печать и подпись _____		

8. Направляющие

Изделие	Описание	Период производства	№ арт.	Кол-во	€	
	<p>* Боковая часть рамы для направляющей L</p> <p>справа слева</p> <p>Винты с плоской головкой M8 x 13, T30, оцинкованные</p> <p>Комплект: переходная дуга ходовой шины 90°</p> <p>Можно заказать в качестве опции!</p> <p>Дюбель 10, нейлон</p> <p>Шуруп по дереву с шестигранной головкой 8 x 60</p> <p>Шайба 9 x 20 x 2</p> <p>Указание: Длина = RM + 100</p>	01.06.1999 –	4012157	шт.	/м	
		01.06.1999 –	4012158		/м	
				3006761		/шт.
				3047355		/шт.
				3001849		/шт.

ЗАКАЗ	№ заказчика: _____		№ заказа / комис.: _____		* Данные обязательно сверять с данными на заводской табличке!	
	Заказчик: _____		№ изделия: _____		№ ворот: _____	
	Адрес доставки: _____		Год выпуска: _____		Тип: _____	
	Город / дата: _____		Печать и подпись _____			

8. Направляющие

Изделие	Описание	Период производства	№ арт.	Кол-во	€
	<p>* Боковая часть рамы для направляющей Z</p> <p>справа слева</p> <p>Винты с плоской головкой M8 x 13, Т30, оцинкованные</p> <p>Комплект: переходная дуга ходовой шины 90°</p> <p>Можно заказать в качестве опции!</p> <p>Дюбель 10, нейлон</p> <p>Шуруп по дереву с шестигранной головкой 8 x 60</p> <p>Шайба 9 x 20 x 2</p> <p>Указание: Длина = RM + 100</p>	<p>01.09.1999 –</p> <p>01.09.1999 –</p>	<p>4012159</p> <p>4012160</p>	<p>шт.</p> <p>_____</p> <p>_____</p> <p>_____</p> <p>_____</p>	<p>/м</p> <p>/м</p> <p></p> <p></p> <p></p> <p></p> <p>/шт.</p> <p>/шт.</p> <p>/шт.</p>

ЗАКАЗ	№ заказчика: _____	№ заказа / комис.: _____	* Данные обязательно сверять с данными на заводской табличке!	
	Заказчик: _____	№ изделия: _____	№ ворот: _____	Тип: _____
	Адрес доставки: _____	Год выпуска: _____		
	Город/ дата: _____	Печать и подпись _____		

8. Направляющие

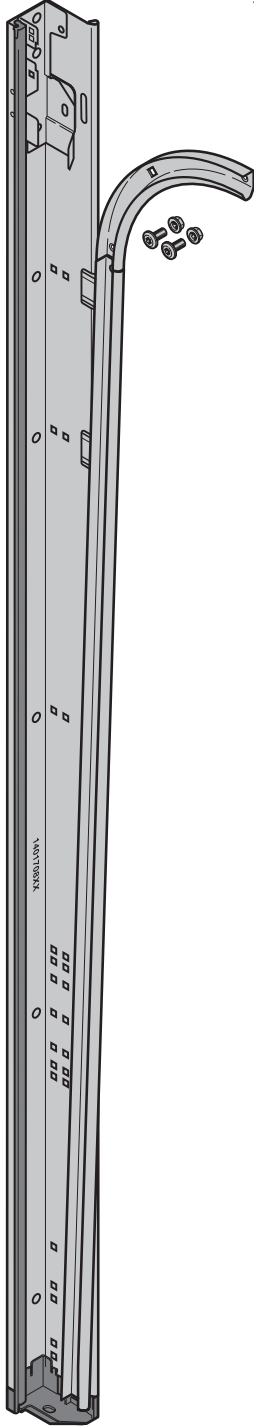
Изделие	Описание	Период производства	№ арт.	Кол-во	€
	<p>* Боковая часть рамы для направляющей Н</p> <p>справа слева</p> <p>Винты с плоской головкой М8 × 13, Т30, оцинкованные</p> <p>Комплект: переходная дуга ходовой шины 90°</p> <p>Можно заказать в качестве опции!</p> <p>Дюбель 10, нейлон</p> <p>Шуруп по дереву с шестигранной головкой 8 × 60</p> <p>Шайба 9 × 20 × 2</p>	<p>01.06.1999 –</p> <p>01.06.1999 –</p>	<p>4012161</p> <p>4012162</p> <p>3053380</p> <p>4012153</p> <p>3006761</p> <p>3047355</p> <p>3001849</p>	<p>шт.</p> <p>_____</p> <p>_____</p> <p>_____</p> <p>_____</p> <p>_____</p> <p>_____</p> <p>_____</p>	<p>/м</p> <p>/м</p> <p></p> <p></p> <p></p> <p></p> <p>/шт.</p> <p>/шт.</p> <p>/шт.</p>

ЗАКАЗ	№ заказчика: _____		№ заказа / комис.: _____		* Данные обязательно сверять с данными на заводской табличке!	
	Заказчик: _____		№ изделия: _____		№ ворот: _____	
	Адрес доставки: _____		Год выпуска: _____		Тип: _____	
	Город / дата: _____		Печать и подпись _____			

8. Направляющие

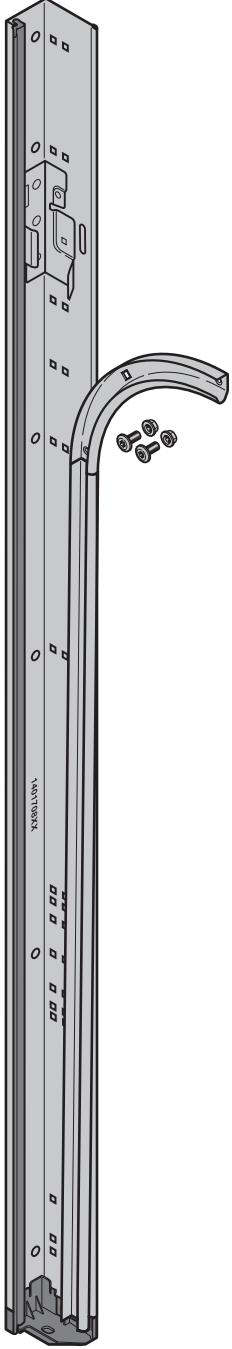
Изделие	Описание	Период производства	№ арт.	Кол-во	€	
	<p>* Боковая часть рамы для направляющей BZ</p> <p>справа слева</p> <p>Винты с плоской головкой М8 х 13, Т30, оцинкованные</p> <p>Комплект: переходная дуга ходовой шины 90°</p> <p>Можно заказать в качестве опции!</p> <p>Дюбель 10, нейлон</p> <p>Шуруп по дереву с шестигранной головкой 8 х 60</p> <p>Шайба 9 х 20 х 2</p> <p>Указание: Длина = RAM</p>	<p>01.07.2011 –</p> <p>01.07.2011 –</p>	<p>4012163</p> <p>4012164</p>	<p>шт.</p> <p>_____</p> <p>_____</p>	<p>/м</p> <p>/м</p>	
				3006761	_____	/шт.
				3047355	_____	/шт.
				3001849	_____	/шт.

ЗАКАЗ	№ заказчика: _____	№ заказа / комис.: _____	* Данные обязательно сверять с данными на заводской табличке!	
	Заказчик: _____	№ изделия: _____		№ ворот: _____
	Адрес доставки: _____	Тип: _____		Год выпуска: _____
	Город / дата: _____	Печать и подпись _____		

8. Направляющие

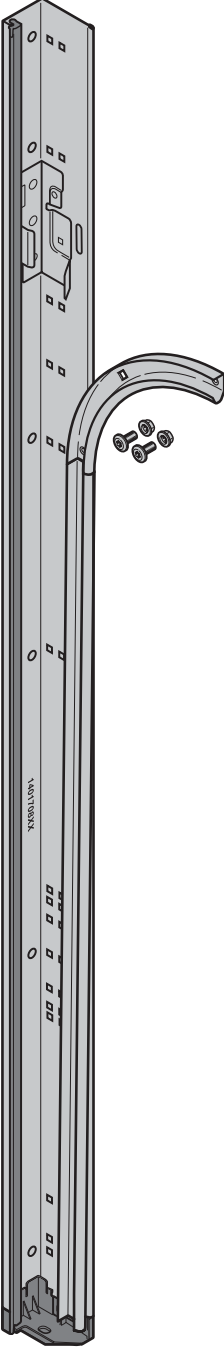
Изделие	Описание	Период производства	№ арт.	Кол-во	€	
	<p>* Боковая часть рамы для направляющей BL</p> <p>справа слева</p> <p>Винты с плоской головкой M8 x 13, T30, оцинкованные</p> <p>Комплект: переходная дуга ходовой шины 90°</p> <p>Можно заказать в качестве опции!</p> <p>Дюбель 10, нейлон</p> <p>Шуруп по дереву с шестигранной головкой 8 x 60</p> <p>Шайба 9 x 20 x 2</p> <p>Указание: Длина = RAM</p>	<p>01.07.2011 –</p> <p>01.07.2011 –</p>	<p>4012165</p> <p>4012166</p>	<p>шт.</p> <p>_____</p> <p>_____</p>	<p>/м</p> <p>/м</p>	
				3006761	_____	/шт.
				3047355	_____	/шт.
				3001849	_____	/шт.

ЗАКАЗ	№ заказчика: _____	№ заказа / комис.: _____	* Данные обязательно сверять с данными на заводской табличке!	
	Заказчик: _____	№ изделия: _____	№ ворот: _____	Тип: _____
	Адрес доставки: _____	Год выпуска: _____		
	Город / дата: _____	Печать и подпись _____		

8. Направляющие

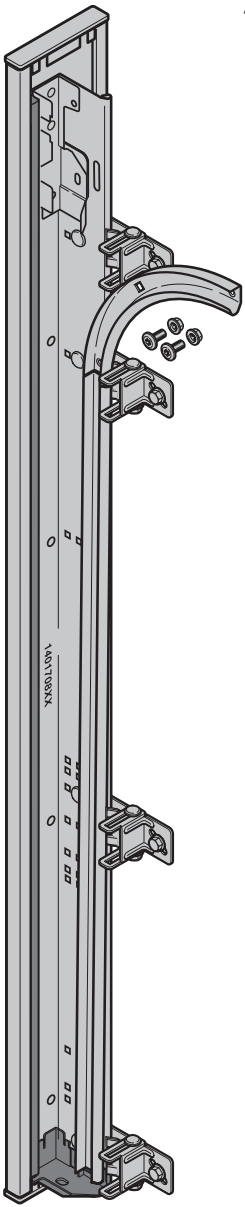
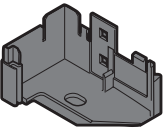
Изделие	Описание	Период производства	№ арт.	Кол-во	€	
	<p>* Боковая часть рамы для направляющей Reno</p> <p>справа слева</p> <p>Винты с плоской головкой М8 × 13, Т30, оцинкованные</p> <p>Комплект: переходная дуга ходовой шины 90°</p> <p>Можно заказать в качестве опции!</p> <p>Дюбель 10, нейлон</p> <p>Шуруп по дереву с шестигранной головкой 8 × 60</p> <p>Шайба 9 × 20 × 2</p> <p>Указание: Длина = RAM</p>	<p>01.07.2011 –</p> <p>01.07.2011 –</p>	<p>4012200</p> <p>4012201</p>	<p>шт.</p> <p>_____</p> <p>_____</p>	<p>/м</p> <p>/м</p>	
				3006761	_____	/шт.
				3047355	_____	/шт.
				3001849	_____	/шт.
	<p>Напольный наконечник рамы направляющей</p> <p>слева справа</p> <p>Винты с плоской головкой М8 × 13, Т30, оцинкованные</p> <p>Шестигранная гайка М8 с фланцем, оцинкованная</p>	<p>13.03.2006 –</p> <p>13.03.2006 –</p>	<p>3065815</p> <p>3065816</p> <p>3053380</p> <p>3018270</p>	<p>шт.</p> <p>_____</p> <p>_____</p> <p>_____</p> <p>_____</p>	<p>/шт.</p> <p>/шт.</p> <p>/шт.</p> <p>/шт.</p>	

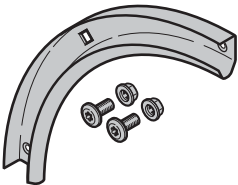
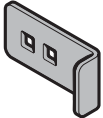

ЗАКАЗ	№ заказчика: _____	№ заказа / комис.: _____	* Данные обязательно сверять с данными на заводской табличке!	
			№ заказа: _____	№ ворот: _____
	Заказчик: _____		№ изделия: _____	Тип: _____
	Адрес доставки: _____		Год выпуска: _____	
	Город / дата: _____		Печать и подпись _____	

8. Направляющие

Изделие	Описание	Период производства	№ арт.	Кол-во	€
	<p>* Вертикальная направляющая шина, без отверстий Длина _____ мм Направляющая Н</p>	01.06.1999 –	3027813	шт. _____	/м
	<p>Комплект: переходная дуга ходовой шины 90° Переходная дуга ходовой шины 90° Винты с плоской головкой М8 × 13, Т30, оцинкованные Шестигранная гайка М8 с фланцем, оцинкованная</p>	01.06.1999 –	4012153 3038297 3053380 3018270	шт. _____	/шт.
	<p>Комплект: усилительный уголок для переходной дуги ходовой шины Вес полотна ворот > 170 кг</p>	01.03.2010 –	4003670	Комплект _____	/шт.

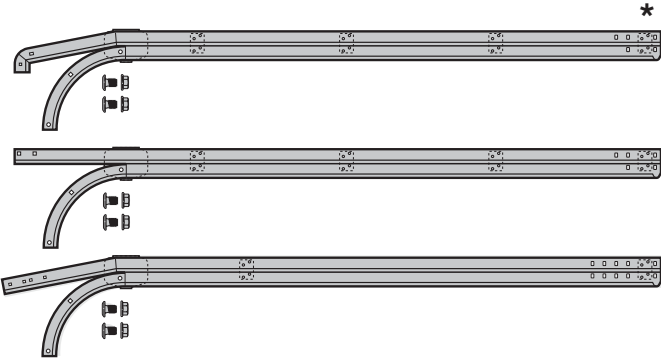
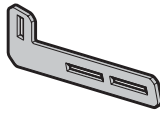

ЗАКАЗ	№ заказчика: _____		№ заказа / комис.: _____		* Данные обязательно сверять с данными на заводской табличке!	
	Заказчик: _____		№ изделия: _____		№ ворот: _____	
	Адрес доставки: _____		Год выпуска: _____		Тип: _____	
	Город / дата: _____		Печать и подпись _____			

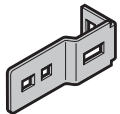
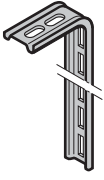
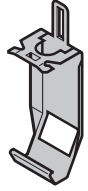
8. Направляющие

Изделие	Описание	Период производства	№ арт.	Кол-во	€
 <p>Горизонтальная ходовая шина слева / справа (2 шт.) Комплект: переходная дуга ходовой шины 90°</p>	*	01.06.1999–	4012171 4012153	ШТ. _____	/м
 <p>Консоль для направляющих Н</p>		01.06.1999–	3091971	ШТ. _____	/шт.
 <p>Соединительная шина</p>	*	01.06.1999–	3038670	ШТ. _____	/м
 <p>Усилительная пластина для соединительной шины Винт с плоской головкой М8 × 13 и квадратным подголовком Шестигранная гайка М8 с угловым фланцем</p>		01.06.1999–	3047042 3043106 3018270	ШТ. _____ _____ _____	/шт. /шт. /шт.
 <p>Анкер для ходовой шины Дюбель 10, нейлон Шуруп по дереву с шестигранной головкой 8 × 60 Шайба 9 × 20 × 2</p>		01.06.1999–	3047047 3006761 3047355 3001849	ШТ. _____ _____ _____ _____	/шт. /шт. /шт. /шт.
 <p>Скоба для направляющей шины 9,5 для подвешивания к потолку Винт с плоской головкой М8 × 13 и квадратным подголовком Шестигранная гайка М8 с угловым фланцем</p>		01.06.1999–	3047045 3043106 3018270	ШТ. _____ _____ _____	/шт. /шт. /шт.

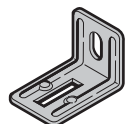
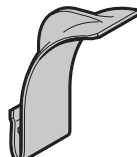
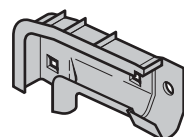

ЗАКАЗ	№ заказчика: _____		№ заказа / комис.: _____		* Данные обязательно сверять с данными на заводской табличке!	
	Заказчик: _____		Год выпуска: _____		№ заказа: _____	
	Адрес доставки: _____		Печать и подпись _____		№ изделия: _____	
	Город / дата: _____				Тип: _____	

8. Направляющие

Изделие	Описание	Период производства	№ арт.	Кол-во	€
	Зажимная пластинка 2 Винт с плоской головкой М8 × 13 и квадратным подголовком Шестигранная гайка М8 с угловым фланцем	01.06.1999 –	3047043	шт.	/шт.
			3043106		/шт.
			3018270		/шт.
	Анкер для крепления рамы направляющей Винты с плоской головкой М8 × 13, Т30, оцинкованные Шестигранная гайка М8 с фланцем, оцинкованная Дюбель 10, нейлон Шуруп по дереву с шестигранной головкой 8 × 60 Шайба 9 × 20 × 2	01.06.1999 –	3085380	шт.	/шт.
			3053380		/шт.
			3018270		/шт.
			3006761		/шт.
			3047355		/шт.
			3001849		/шт.
	Анкер для крепления рамы направляющей Н Винты с плоской головкой М8 × 13, Т30, оцинкованные Шестигранная гайка М8 с фланцем, оцинкованная Дюбель 10, нейлон Шуруп по дереву с шестигранной головкой 8 × 60 Шайба 9 × 20 × 2	01.06.1999 –	3088666	шт.	/шт.
			3053380		/шт.
			3018270		/шт.
			3006761		/шт.
			3047355		/шт.
			3001849		/шт.
	Демпфирующая пружина для направляющих L, Z, BL, BZ Пластмасса	20.03.2007 –	3072580	шт.	/шт.
	Направляющая дуга, для направляющих L, Z, BL, BZ справа, из пластмассы слева, из пластмассы Винты с плоской головкой М8 × 13, Т30, оцинкованные Шестигранная гайка М8 с фланцем, оцинкованная	01.06.1999 – 01.06.1999 –	3072563	шт.	/шт.
			3072562		/шт.
			3053380		/шт.
			3018270		/шт.

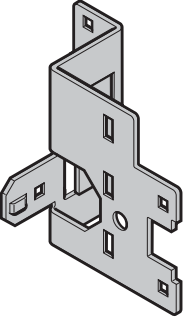
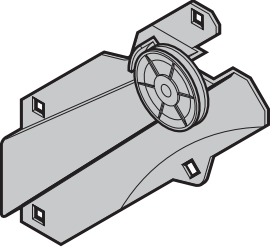

ЗАКАЗ	№ заказчика: _____ № заказа / комис.: _____		* Данные обязательно сверять с данными на заводской табличке!	
			№ заказа: _____	№ ворот: _____
	Заказчик: _____		№ изделия: _____	Тип: _____
	Адрес доставки: _____		Год выпуска: _____	
	Город / дата: _____		Печать и подпись _____	

8. Направляющие

Изделие	Описание	Период производства	№ арт.	Кол-во	€
	Защита от затягивания для барабана троса, для направляющих L, BL Винт с потайной головкой 5 × 12 Meplast	01.06.1999–	3047377 3041063	шт. _____ _____	/шт. _____ _____
	Усилительная пластина, сзади, для направляющих L, BL справа слева Винт с плоской головкой M8 × 13 и квадратным подголовком Шестигранная гайка M8 с угловым фланцем	01.06.1999– 01.06.1999–	3057524 3057523 3043106 3018270	шт. _____ _____ _____ _____	/шт. _____ _____ _____ _____
	Опора с ограничением по крутящему моменту, в комплекте со шкивом для троса, направляющие L, BL справа слева Винты с плоской головкой M8 × 13, T30, оцинкованные Шестигранная гайка M8 с фланцем, оцинкованная	01.06.1999– 01.06.1999–	3047435 3047434 3053380 3018270	шт. _____ _____ _____ _____	/шт. _____ _____ _____ _____
	Направляющий ролик троса, Ø 78 мм Винт с полуцилиндрической головкой M10 × 30 с внутренним шестигранником и защитным лаком Шестигранная гайка M10 с фланцем и стопорным кольцом	01.06.1999–	3047251 3054147 3054148	шт. _____ _____ _____	/шт. _____ _____ _____
	Направляющий элемент троса для шкива троса, опора с ограничением по крутящему моменту, направляющие L, BL	01.06.1999–	3047443	шт. _____	/шт. _____

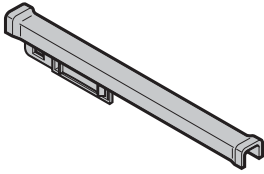

ЗАКАЗ	№ заказчика: _____	№ заказа / комис.: _____	* Данные обязательно сверять с данными на заводской табличке!	
	Заказчик: _____	Год выпуска: _____	№ заказа: _____	№ ворот: _____
	Адрес доставки: _____	Печать и подпись _____	№ изделия: _____	Тип: _____
	Город / дата: _____			

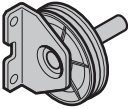
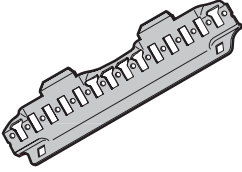
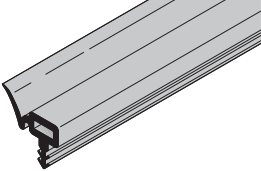
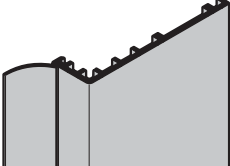
8. Направляющие

Изделие	Описание	Период производства	№ арт.	Кол-во	€
	Предохранитель конечных положений Винт с плоской головкой М8 × 13 и квадратным подголовком Шестигранная гайка М8 с угловым фланцем	01.09.1999 –	3047253	шт.	/шт.
			3043106	шт.	/шт.
			3018270	шт.	/шт.
	Держатель тягового троса, для направляющих Z, BZ Винт с подголовком М6 × 20 Стопорная гайка с зубчатым венцом М6 с шестигранником и фланцем	01.09.1999 –	3045342	шт.	/шт.
			3045407	шт.	/шт.
			3001660	шт.	/шт.
	Опорный угольник для направления троса со шкивом для троса, направляющие Z, BZ Саморез по металлу А 6,5 × 13	01.09.1999 –	3047257	шт.	/шт.
			3056879	шт.	/шт.
	Зажимная прокладка для направляющей Z Винты с плоской головкой М8 × 13, Т30, оцинкованные Шестигранная гайка М8 с фланцем, оцинкованная	01.09.1999 –	3091706	шт.	/шт.
			3053380	шт.	/шт.
			3018270	шт.	/шт.
	Боковое уплотнение Длина _____ мм	01.06.1999 –	3051888	шт.	/м
	Боковое уплотнение ThermoFrame 3210 мм 6000 мм	01.05.2011 – 01.05.2011 –	4004692 4004693	шт.	/шт. /шт.

ЗАКАЗ	№ заказчика: _____ № заказа / комис.: _____		* Данные обязательно сверять с данными на заводской табличке!	
			№ заказа: _____	№ ворот: _____
	Заказчик: _____		№ изделия: _____	Тип: _____
	Адрес доставки: _____		Год выпуска: _____	
	Город / дата: _____		Печать и подпись _____	

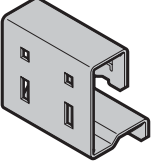
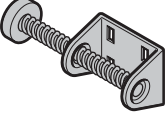
8. Направляющие

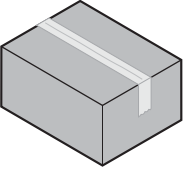
Изделие	Описание	Период производства	№ арт.	Кол-во	€
	Консоль пружинного ограничителя, для направляющей Н Винт с плоской головкой М8 × 16 и квадратным подголовком Шестигранная гайка М8 с угловым фланцем	01.06.1999 –	3073628	шт.	/шт.
			3043208	_____	/шт.
			3018270	_____	/шт.
	Пружинный амортизатор, для направляющей Н Винт с плоской головкой М8 × 16 и квадратным подголовком Шестигранная гайка М8 с угловым фланцем	01.06.1999 –	3055175	шт.	/шт.
			3043208	_____	/шт.
			3018270	_____	/шт.
	Амортизационный упор, для направляющей Н справа слева Винт с потайной головкой М6 × 12, с крестообразным шлицем Шайба 9 × 20 × 2 Стопорная гайка с зубчатым венцом М6 с шестигранником и фланцем	01.06.1999 –	3040531	_____	/шт.
			01.06.1999 –	3040532	_____
		3007154	_____	/шт.	
		3001849	_____	/шт.	
		3001660	_____	/шт.	
	Амортизирующая пластина для наклейки, для направляющей Н Винт с полукруглой головкой М6 × 16 с квадратным подголовком Стопорная гайка с зубчатым венцом М6 с шестигранником и фланцем	01.06.1999 –	3039706	шт.	/шт.
			3001431	_____	/шт.
			3001660	_____	/шт.
	Коробка с принадлежностями для направляющей Направляющая L (роликдержатели, направляющие дуги, зажимная пластинка, клемма зажимной оправки, анкера коробки, усилительные пластины, скобы для направляющей шины, винты)	01.03.2013 –	3047384	шт.	/шт.





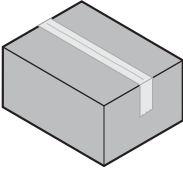
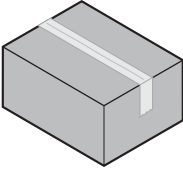
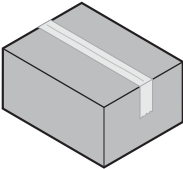
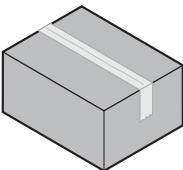
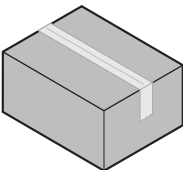

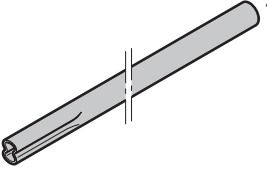

ЗАКАЗ	№ заказчика: _____	№ заказа / комис.: _____	* Данные обязательно сверять с данными на заводской табличке!	
			№ заказа: _____	№ ворот: _____
	Заказчик: _____		№ изделия: _____	Тип: _____
	Адрес доставки: _____		Год выпуска: _____	
	Город / дата: _____		Печать и подпись _____	

8. Направляющие

Изделие	Описание	Период производства	№ арт.	Кол-во	€
	Коробка с принадлежностями для направляющей Направляющая N, RM > 2375 (скобы для направляющей шины, усилительная пластина, роликовые опоры, роликдержатели, анкеры коробки, зажимная пластинка, клемма зажимной оправки, винты)	01.03.2013 –	3082756	шт. _____	/шт.
	Коробка с принадлежностями для направляющей Направляющая N, RM ≤ 2375 (скобы для направляющей шины, усилительная пластина, роликовые опоры, роликдержатели, анкеры коробки, зажимная пластинка, клемма зажимной оправки, винты)	01.03.2013 –	4004188	шт. _____	/шт.
	Пакет принадлежностей для направляющей Направляющая L (анкеры для ходовой шины, опора с ограничением по крутящему моменту, шкивы для троса)	01.07.2015 –	3047386	шт. _____	/шт.
	Пакет принадлежностей для направляющей Направляющая Z (RM > 2550) (анкеры для ходовой шины, направляющие дуги, роликдержатели, анкеры коробки, скобы для направляющей шины, усилительная пластина, зажимная пластинка, держатель тягового троса, опорный угольник, шкив для троса, винты)	01.03.2013 –	3088721	шт. _____	/шт.
	Пакет принадлежностей для направляющей Направляющая Z (RM ≤ 2550) (анкеры для ходовой шины, направляющие дуги, роликдержатели, анкеры коробки, скобы для направляющей шины, усилительная пластина, зажимная пластинка, опорный угольник, шкив для троса, винты)	01.03.2013 –	3085384	шт. _____	/шт.

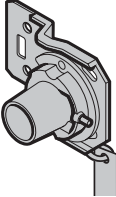
ЗАКАЗ	№ заказчика: _____		№ заказа / комис.: _____		* Данные обязательно сверять с данными на заводской табличке!	
					№ заказа: _____	
					№ ворот: _____	
	Заказчик: _____				№ изделия: _____	
					Тип: _____	
Адрес доставки: _____				Год выпуска: _____		
Город / дата: _____				Печать и подпись _____		

9. Торсионно-пружинные валы

Изделие	Описание	Период производства	№ арт.	Кол-во	€
	Торсионно-пружинный вал 25 мм × 2,25 мм справа слева	01.06.1999 – 01.06.1999 –	3051055 3051054	шт. _____ _____	/м /м
	Держатель вала Винт с полукруглой головкой M8 × 16 Гайка M8 с угловым фланцем	01.06.1999 –	3047375 3006980 3018270	шт. _____ _____ _____	/шт. /шт. /шт.
	Крепление держателя вала Шуруп по дереву с шестигранной головкой 8 × 60 Шайба 9 × 20 × 2 Дюбель 10	01.06.1999 –	3047378 3047355 3001849 3006761	шт. _____ _____ _____ _____	/шт. /шт. /шт. /шт.
	Муфта вала	01.06.1999 –	3085537	шт. _____	/шт.
	Устройство защиты от обрыва пружины с приемным конусом справа слева	01.06.1999 – 01.06.1999 –	3047243 3047242	шт. _____ _____	/шт. /шт.
	Шплинт для устройства защиты от обрыва пружины		3089877	шт. _____	/шт.
	Адаптер для устройства защиты от обрыва пружины	01.06.1999 –	3047224	шт. _____	/шт.
	Натяжной конус Спиральный пружинный штифт N8 × 18	01.06.1999 –	3085551 3002250	шт. _____ _____	/шт. /шт.

ЗАКАЗ	№ заказчика: _____	№ заказа / комис.: _____	* Данные обязательно сверять с данными на заводской табличке!	
	Заказчик: _____	Город/ дата: _____	№ заказа: _____	№ ворот: _____
	Адрес доставки: _____	Год выпуска: _____	№ изделия: _____	Тип: _____
	Город/ дата: _____	Печать и подпись _____		

9. Торсионно-пружинные валы

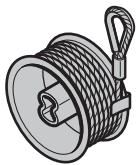
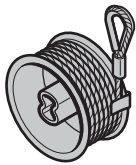
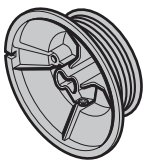
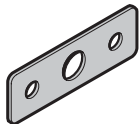
Изделие	Описание	Период производства	№ арт.	Кол-во	€
	Барабан для троса, для направляющих N, L включая трос для направляющей N С 01.03.05 только для ворот высотой более 2250 мм	01.06.1999 – 01.06.1999 –	3080094 3080093	шт.	
				справа	_____
	Барабан для троса, для направляющих N, L включая трос для направляющей N Для ворот высотой до 2250 мм	01.03.2005 – 01.03.2005 –	3080092 3080091	шт.	
				справа	_____
	Барабан для троса, для направляющей N	01.06.1999 – 01.06.1999 –	3047429 3047428	шт.	
				справа	_____
	Распорная деталь 0,75 мм 1,50 мм	01.03.2000 – 01.03.2000 –	3044203 3044204	шт.	

ЗАКАЗ	№ заказчика: _____		№ заказа / комис.: _____		* Данные обязательно сверять с данными на заводской табличке!	
					№ заказа: _____	
					№ ворот: _____	
	Заказчик: _____		№ изделия: _____		Тип: _____	
	Адрес доставки: _____		Год выпуска: _____			
Город / дата: _____		Печать и подпись _____				

9. Торсионно-пружинные валы

Изделие	Описание	Период производства	№ арт.	Кол-во	€
	* Торсионная пружина с натяжным конусом			шт.	
	№ R700	01.06.1999–	3051902	_____	/шт.
	№ L700	01.06.1999–	3051903	_____	/шт.
	№ R701	01.06.1999–	3051904	_____	/шт.
	№ L701	01.06.1999–	3051905	_____	/шт.
	№ R702	01.06.1999–	3051906	_____	/шт.
	№ L702	01.06.1999–	3051907	_____	/шт.
	№ R703	01.06.1999–	3051908	_____	/шт.
	№ L703	01.06.1999–	3051909	_____	/шт.
	№ R704	01.06.1999–	3051910	_____	/шт.
	№ L704	01.06.1999–	3051911	_____	/шт.
	№ R705	01.06.1999–	3051912	_____	/шт.
	№ L705	01.06.1999–	3051913	_____	/шт.
	№ R706	01.06.1999–	3051914	_____	/шт.
	№ L706	01.06.1999–	3051915	_____	/шт.
	№ R707	01.06.1999–	3051916	_____	/шт.
	№ L707	01.06.1999–	3051917	_____	/шт.
	№ R708	01.06.1999–	3051918	_____	/шт.
	№ L708	01.06.1999–	3051919	_____	/шт.
	№ R709	01.06.1999–	3053613	_____	/шт.
	№ L709	01.06.1999–	3053614	_____	/шт.
	№ R720	01.06.1999–	3051920	_____	/шт.
	№ L720	01.06.1999–	3051921	_____	/шт.
	№ R721	01.06.1999–	3051922	_____	/шт.
	№ L721	01.06.1999–	3051923	_____	/шт.
	№ R722	01.06.1999–	3051924	_____	/шт.
	№ L722	01.06.1999–	3051925	_____	/шт.
	№ R723	01.06.1999–	3051926	_____	/шт.
	№ L723	01.06.1999–	3051927	_____	/шт.
	№ R724	01.06.1999–	3051928	_____	/шт.
	№ L724	01.06.1999–	3051929	_____	/шт.
	№ R725	01.06.1999–	3051930	_____	/шт.
	№ L725	01.06.1999–	3051931	_____	/шт.
	№ R726	01.06.1999–	3051932	_____	/шт.
	№ L726	01.06.1999–	3051933	_____	/шт.
	№ R727	01.06.1999–	3051934	_____	/шт.
	№ L727	01.06.1999–	3051935	_____	/шт.
	№ R728	01.06.1999–	3051936	_____	/шт.
	№ L728	01.06.1999–	3051937	_____	/шт.
	№ R729	01.06.1999–	3053615	_____	/шт.
	№ L729	01.06.1999–	3053616	_____	/шт.
	№ R730	01.09.2010–	4003653	_____	/шт.
	№ L730	01.09.2010–	4003688	_____	/шт.
	№ R743	05.06.2000–	3054463	_____	/шт.
	№ L743	05.06.2000–	3054464	_____	/шт.
	№ R744	05.06.2000–	3054465	_____	/шт.
	№ L744	05.06.2000–	3054466	_____	/шт.
	№ R748	05.06.2000–	3054467	_____	/шт.
	№ L748	05.06.2000–	3054468	_____	/шт.
	№ R749	05.06.2000–	3054469	_____	/шт.
	№ L749	05.06.2000–	3054470	_____	/шт.

Маркировка пружины (алюминиевая бирка)

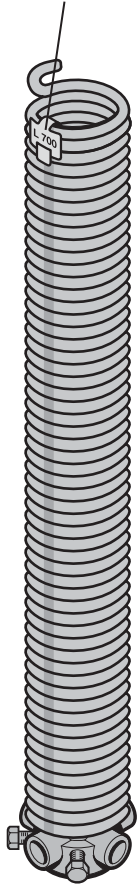



Указание

по безопасности:

Всегда заменяйте обе пружины сразу. Пружины рассчитываются с помощью определенных нагрузочных циклов. При обрыве на воротах одной из пружин другая пружина находится на пределе рассчитанной прочности и может в любой момент оборваться.

ЗАКАЗ	№ заказчика: _____	№ заказа / комис.: _____	* Данные обязательно сверять с данными на заводской табличке!	
	Заказчик: _____	Год выпуска: _____	№ заказа: _____	№ ворот: _____
	Адрес доставки: _____	Год выпуска: _____	№ изделия: _____	Тип: _____
	Город / дата: _____	Печать и подпись _____		

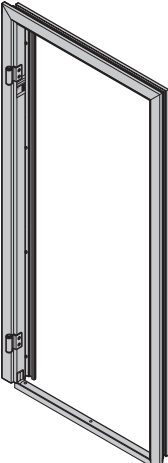
10. Боковые двери NT 60

Изделие	Описание	Период производства	№ арт.	Кол-во	€	
	* Коробка боковой двери из алюминиевых профилей Угловая коробка Блочная коробка По образцу RAL _____ Отделка Decograin Декоративная отделка Decopaint Надбавка к цене за устройство трехкратного запирания	31.08.2008 – 31.08.2008 –	4007094 4007095 _____ _____ _____ 4007129	ШТ. _____ _____ _____ _____ _____	/м /м +1 +2 +10 /шт.	
		* Полотно боковой двери, S-гофр Блочная коробка, Woodgrain Угловая коробка, Woodgrain По образцу RAL _____ Остекление Остекление по образцу RAL _____ Алюминиевая рама Алюминиевая рама цвета RAL _____ Надбавка к цене за устройство трехкратного запирания	01.06.1999 – 01.06.1999 –	4007096 4007097 _____ _____ _____ _____ 4007128	ШТ. _____ _____ _____ _____ _____	/м ² /м ² +1 +3 +4 +15 +16 /шт.

- +¹ Надбавка к цене за полиэфировое грунтовочное покрытие цвета Color или RAL по выбору, см. стр. 176 / Укажите номер артикула цвета.
- +² Надбавка к цене за поверхность Decograin / Decopaint, см. стр. 181 / Укажите номер артикула соответствующего варианта отделки поверхности Decograin / Decopaint.
- +³ Надбавка к цене за остекление (рама окна вкл. филенку), см. стр. 181 – 187 / Укажите номер артикула соответствующего варианта остекления.
- +⁴ Надбавка к цене за рамы окон с л/к покрытием цвета Color, RAL по выбору или цвета, подходящего к поверхности Decograin, см. стр. 177 / Укажите номер артикула цвета.
- +⁵ Надбавка к цене за элементы серии Design, см. стр. 188 / Укажите номер артикула соответствующего мотива.
- +⁷ Надбавка к цене за элементы-вставки серии Design, см. стр. 190 / Укажите номер артикула соответствующего мотива.
- +⁸ Надбавка к цене за алюминиевые рамы с л/к покрытием цвета Color, RAL по выбору или цвета, подходящего к поверхности Decograin, см. стр. 176 / Укажите номер артикула цвета.
- +¹⁵ Надбавка к цене за алюминиевую раму NT, вкл. филенку, см. стр. 189 / Укажите номер артикула соответствующей филенки.
- +¹⁶ Надбавка к цене за коробку боковой двери цвета Color или RAL по выбору, см. стр. 180 / Укажите номер артикула цвета.
- +¹⁷ Надбавка к цене за покрытие поверхности ворот RollMatic цвета Color, см. стр. 176 / Укажите номер артикула цвета.
- +¹⁸ Надбавка к цене за профили NT цвета Color, RAL по выбору или цвета, подходящего к поверхности Decograin, см. стр. 179 / Укажите номер артикула цвета.

ЗАКАЗ	№ заказчика: _____		№ заказа / комис.: _____		* Данные обязательно сверять с данными на заводской табличке!	
					№ заказа: _____	
					№ ворот: _____	
	Заказчик: _____		№ изделия: _____		Тип: _____	
	Адрес доставки: _____		Год выпуска: _____			
Город / дата: _____		Печать и подпись _____				

10. Боковые двери NT 60

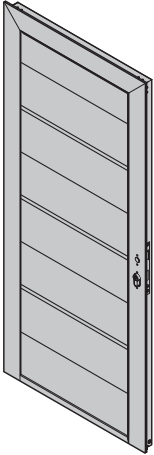
Изделие	Описание	Период производства	№ арт.	Кол-во	€
	* Полотно боковой двери, М-гофр			шт.	
	Блочная коробка, Woodgrain	01.06.1999 –	4007098	_____	/м ²
	Блочная коробка, Silkgrain	01.06.1999 –	4007099	_____	/м ²
	Блочная коробка, Mircograin	01.06.1999 –	4007100	_____	/м ²
	Блочная коробка, Decograin	01.06.1999 –	4007101	_____	/м ²
	Блочная коробка, New Silkgrain	01.03.2013 – 30.06.2014	4008655	_____	/м ²
	Блочная коробка, Sandgrain	01.07.2014 –	4011511	_____	/м ²
	Угловая коробка, Woodgrain	01.06.1999 –	4007102	_____	/м ²
	Угловая коробка, Silkgrain	01.06.1999 –	4007103	_____	/м ²
	Угловая коробка, Mircograin	01.06.1999 –	4007104	_____	/м ²
	Угловая коробка, Decograin	01.06.1999 –	4007105	_____	/м ²
	Угловая коробка, New Silkgrain	01.03.2013 –	4008656	_____	/м ²
	Угловая коробка, Sandgrain	01.07.2014 –	4011512	_____	/м ²
	По образцу RAL _____		_____	_____	+1
	Отделка Decograin		_____	_____	+2
	Остекление		_____	_____	+3
	Остекление по образцу RAL _____		_____	_____	+4
Алюминиевая рама		_____	_____	+15	
Алюминиевая рама цвета RAL _____		_____	_____	+8	
Надбавка к цене за устройство трехкратного запираения			4007128	_____	/шт.

+¹ Надбавка к цене за полиэфировое грунтовочное покрытие цвета Color или RAL по выбору, см. стр. 176 / Укажите номер артикула цвета.

+² Надбавка к цене за поверхность Decograin / Decopaint, см. стр. 181 / Укажите номер артикула соответствующего варианта отделки поверхности Decograin / Decopaint.

+³ Надбавка к цене за остекление (рама окна вкл. филенку), см. стр. 181 – 187 / Укажите номер артикула соответствующего варианта остекления.

+⁴ Надбавка к цене за рамы окон с л/к покрытием цвета Color, RAL по выбору или цвета, подходящего к поверхности Decograin, см. стр. 177 / Указать номер артикула цвета.

+⁵ Надбавка к цене за элементы серии Design, см. стр. 188 / Укажите номер артикула соответствующего мотива.

+⁷ Надбавка к цене за элементы-вставки серии Design, см. стр. 190 / Укажите номер артикула соответствующего мотива.

+⁸ Надбавка к цене за алюминиевые рамы с л/к покрытием цвета Color, RAL по выбору или цвета, подходящего к поверхности Decograin, см. стр. 176 / Указать номер артикула цвета.

+¹⁵ Надбавка к цене за алюминиевую раму NT, вкл. филенку, см. стр. 189 / Указать номер артикула соответствующей филенки.

+¹⁶ Надбавка к цене за коробку боковой двери цвета Color или RAL по выбору, см. стр. 180 / Указать номер артикула цвета.

+¹⁷ Надбавка к цене за покрытие поверхности ворот RollMatic цвета Color, см. стр. 176 / Указать номер артикула цвета.

+¹⁸ Надбавка к цене за профили NT цвета Color, RAL по выбору или цвета, подходящего к поверхности Decograin, см. стр. 179 / Указать номер артикула цвета.

ЗАКАЗ	№ заказчика: _____ № заказа / комис.: _____		* Данные обязательно сверять с данными на заводской табличке!	
	Заказчик: _____		№ заказа: _____	№ ворот: _____
	Адрес доставки: _____		№ изделия: _____	Тип: _____
	Город / дата: _____		Год выпуска: _____	
		Печать и подпись _____		

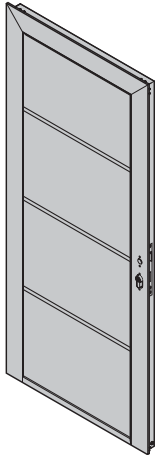

10. Боковые двери NT 60

Изделие	Описание	Период производства	№ арт.	Кол-во	€
	* Полотно боковой двери, L-гофр			шт.	
	Блочная коробка, Woodgrain	01.06.1999 –	4007106	_____	/м ²
	Блочная коробка, Silkgrain	01.06.1999 –	4007107	_____	/м ²
	Блочная коробка, Mircograin	01.06.1999 –	4007108	_____	/м ²
	Блочная коробка, Decograin	01.06.1999 –	4007109	_____	/м ²
	Блочная коробка, New Silkgrain	01.03.2013 –	4008657	_____	/м ²
	Блочная коробка, Sandgrain	01.07.2014 –	4011513	_____	/м ²
	Угловая коробка, Woodgrain	01.06.1999 –	4007110	_____	/м ²
	Угловая коробка, Silkgrain	01.06.1999 – 28.02.2013	4007111	_____	/м ²
	Угловая коробка, Mircograin	01.06.1999 –	4007112	_____	/м ²
	Угловая коробка, Decograin	01.06.1999 –	4007113	_____	/м ²
	Угловая коробка, New Silkgrain	01.03.2013 –	4008658	_____	/м ²
	Угловая коробка, Sandgrain	01.07.2014 –	4011514	_____	/м ²
	По образцу RAL _____		_____	_____	+1
	Отделка Decograin		_____	_____	+2
	Остекление		_____	_____	+3
	Остекление по образцу RAL _____		_____	_____	+4
	Алюминиевая рама		_____	_____	+15
Алюминиевая рама цвета RAL _____		_____	_____	+8	
Мотив		_____	_____	+5	
Мотив 450		3059688	_____	/шт.	
Мотив 450 без перфорации		4002409	_____	/м	
Надбавка к цене за устройство трехкратного запираения		4007128	_____	/шт.	

- +¹ Надбавка к цене за полиэфировое грунтовочное покрытие цвета Color или RAL по выбору, см. стр. 176 / Укажите номер артикула цвета.
- +² Надбавка к цене за поверхность Decograin / Decopaint, см. стр. 181 / Укажите номер артикула соответствующего варианта отделки поверхности Decograin / Decopaint.
- +³ Надбавка к цене за остекление (рама окна вкл. филленку), см. стр. 181 – 187 / Укажите номер артикула соответствующего варианта остекления.
- +⁴ Надбавка к цене за рамы окон с л/к покрытием цвета Color, RAL по выбору или цвета, подходящего к поверхности Decograin, см. стр. 177 / Укажите номер артикула цвета.
- +⁵ Надбавка к цене за элементы серии Design, см. стр. 188 / Укажите номер артикула соответствующего мотива.
- +⁷ Надбавка к цене за элементы-вставки серии Design, см. стр. 190 / Укажите номер артикула соответствующего мотива.
- +⁸ Надбавка к цене за алюминиевые рамы с л/к покрытием цвета Color, RAL по выбору или цвета, подходящего к поверхности Decograin, см. стр. 176 / Укажите номер артикула цвета.
- +¹⁵ Надбавка к цене за алюминиевую раму NT, вкл. филленку, см. стр. 189 / Укажите номер артикула соответствующей филленки.
- +¹⁶ Надбавка к цене за коробку боковой двери цвета Color или RAL по выбору, см. стр. 180 / Укажите номер артикула цвета.
- +¹⁷ Надбавка к цене за покрытие поверхности ворот RollMatic цвета Color, см. стр. 176 / Укажите номер артикула цвета.
- +¹⁸ Надбавка к цене за профили NT цвета Color, RAL по выбору или цвета, подходящего к поверхности Decograin, см. стр. 179 / Укажите номер артикула цвета.

ЗАКАЗ	№ заказчика: _____	№ заказа / комис.: _____	* Данные обязательно сверять с данными на заводской табличке!	
			№ заказа: _____	№ ворот: _____
	Заказчик: _____		№ изделия: _____	Тип: _____
	Адрес доставки: _____		Год выпуска: _____	
Город / дата: _____		Печать и подпись _____		

10. Боковые двери NT 60

Изделие	Описание	Период производства	№ арт.	Кол-во	€	
	* Полотно боковой двери, D-гофр Блочная коробка, Silkgrain Угловая коробка, Silkgrain По образцу RAL _____ Остекление Остекление по образцу RAL _____ Алюминиевая рама Алюминиевая рама цвета RAL _____ Надбавка к цене за устройство трехкратного запираения	01.07.2015 – 01.07.2015 –	4013316 4013317 _____ _____ _____ _____ 4007128	ШТ. _____ _____ _____ _____ _____ _____ _____	/м ² /м ² +1 +3 +4 +15 +8 /шт.	
		* Полотно боковой двери, Т-гофр Блочная коробка, Silkgrain Угловая коробка, Silkgrain По образцу RAL _____ Остекление Остекление по образцу RAL _____ Алюминиевая рама Алюминиевая рама цвета RAL _____ Мотив вставки Мотив 450 Мотив 450 без перфорации Надбавка к цене за устройство трехкратного запираения	01.07.2015 – 01.07.2015 –	4013322 4013323 _____ _____ _____ _____ 3059688 4002409 4007128	ШТ. _____ _____ _____ _____ _____ _____ _____ _____ _____	/м ² /м ² +1 +3 +4 +15 +8 +9 /шт. /м /шт.

- +¹ Надбавка к цене за полиэфировое грунтовочное покрытие цвета Color или RAL по выбору, см. стр. 176 / Укажите номер артикула цвета.
- +² Надбавка к цене за поверхность Decograin / Decopaint, см. стр. 181 / Укажите номер артикула соответствующего варианта отделки поверхности Decograin / Decopaint.
- +³ Надбавка к цене за остекление (рама окна вкл. филленку), см. стр. 181 – 187 / Укажите номер артикула соответствующего варианта остекления.
- +⁴ Надбавка к цене за рамы окон с л/к покрытием цвета Color, RAL по выбору или цвета, подходящего к поверхности Decograin, см. стр. 177 / Указать номер артикула цвета.
- +⁵ Надбавка к цене за элементы серии Design, см. стр. 188 / Укажите номер артикула соответствующего мотива.
- +⁷ Надбавка к цене за элементы-вставки серии Design, см. стр. 190 / Укажите номер артикула соответствующего мотива.
- +⁸ Надбавка к цене за алюминиевые рамы с л/к покрытием цвета Color, RAL по выбору или цвета, подходящего к поверхности Decograin, см. стр. 176 / Указать номер артикула цвета.
- +¹⁵ Надбавка к цене за алюминиевую раму NT, вкл. филленку, см. стр. 189 / Указать номер артикула соответствующей филленки.
- +¹⁶ Надбавка к цене за коробку боковой двери цвета Color или RAL по выбору, см. стр. 180 / Указать номер артикула цвета.
- +¹⁷ Надбавка к цене за покрытие поверхности ворот RollMatic цвета Color, см. стр. 176 / Указать номер артикула цвета.
- +¹⁸ Надбавка к цене за профили NT цвета Color, RAL по выбору или цвета, подходящего к поверхности Decograin, см. стр. 179 / Указать номер артикула цвета.

ЗАКАЗ	№ заказчика: _____ № заказа / комис.: _____		* Данные обязательно сверять с данными на заводской табличке!	
			№ заказа: _____	№ ворот: _____
	Заказчик: _____		№ изделия: _____	Тип: _____
	Адрес доставки: _____		Год выпуска: _____	
	Город / дата: _____		Печать и подпись _____	

10. Боковые двери NT 60

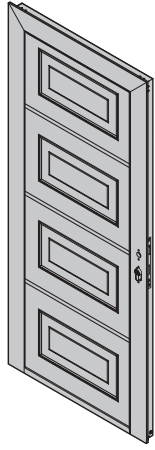
Изделие	Описание	Период производства	№ арт.	Кол-во	€	
	* Полотно боковой двери, S-кассета Блочная коробка, Woodgrain Блочная коробка, Decograin Угловая коробка, Woodgrain Угловая коробка, Decograin По образцу RAL _____ Отделка Decograin Остекление Остекление по образцу RAL _____ Надбавка к цене за устройство трехкратного запираения	01.06.1999 – 01.06.1999 – 01.06.1999 – 01.06.1999 –	4007114 4007115 4007116 4007117	ШТ. _____ _____ _____ _____	_____ /м ² _____ /м ² _____ /м ² _____ /м ² _____ + ¹ _____ + ² _____ + ³ _____ + ⁴	
			4007128	_____	/шт.	
		* Полотно боковой двери, M-кассета Блочная коробка, Woodgrain Угловая коробка, Woodgrain По образцу RAL _____ Остекление Остекление по образцу RAL _____ Надбавка к цене за устройство трехкратного запираения	01.06.1999 – 28.02.2011 01.06.1999 – 28.02.2011	4007118 4007119	ШТ. _____ _____ _____	_____ /м ² _____ /м ² _____ + ¹ _____ + ³ _____ + ⁴
				4007128	_____	/шт.

- +¹ Надбавка к цене за полиэфировое грунтовочное покрытие цвета Color или RAL по выбору, см. стр. 176 / Укажите номер артикула цвета.
- +² Надбавка к цене за поверхность Decograin / Decopaint, см. стр. 181 / Укажите номер артикула соответствующего варианта отделки поверхности Decograin / Decopaint.
- +³ Надбавка к цене за остекление (рама окна вкл. филенку), см. стр. 181 – 187 / Укажите номер артикула соответствующего варианта остекления.
- +⁴ Надбавка к цене за рамы окон с л/к покрытием цвета Color, RAL по выбору или цвета, подходящего к поверхности Decograin, см. стр. 177 / Укажите номер артикула цвета.
- +⁵ Надбавка к цене за элементы серии Design, см. стр. 188 / Укажите номер артикула соответствующего мотива.
- +⁷ Надбавка к цене за элементы-вставки серии Design, см. стр. 190 / Укажите номер артикула соответствующего мотива.
- +⁸ Надбавка к цене за алюминиевые рамы с л/к покрытием цвета Color, RAL по выбору или цвета, подходящего к поверхности Decograin, см. стр. 176 / Укажите номер артикула цвета.
- +¹⁵ Надбавка к цене за алюминиевую раму NT, вкл. филенку, см. стр. 189 / Укажите номер артикула соответствующей филенки.
- +¹⁶ Надбавка к цене за коробку боковой двери цвета Color или RAL по выбору, см. стр. 180 / Укажите номер артикула цвета.
- +¹⁷ Надбавка к цене за покрытие поверхности ворот RollMatic цвета Color, см. стр. 176 / Укажите номер артикула цвета.
- +¹⁸ Надбавка к цене за профили NT цвета Color, RAL по выбору или цвета, подходящего к поверхности Decograin, см. стр. 179 / Укажите номер артикула цвета.

ЗАКАЗ	№ заказчика: _____		№ заказа / комис.: _____		* Данные обязательно сверять с данными на заводской табличке!	
					№ заказа: _____	
	Заказчик: _____		№ изделия: _____		№ ворот: _____	
	Адрес доставки: _____		Год выпуска: _____		Тип: _____	
Город / дата: _____		Печать и подпись _____				

10. Боковые двери NT 60

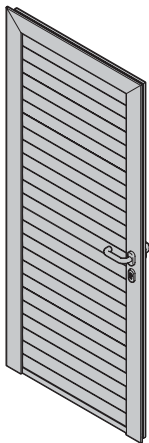
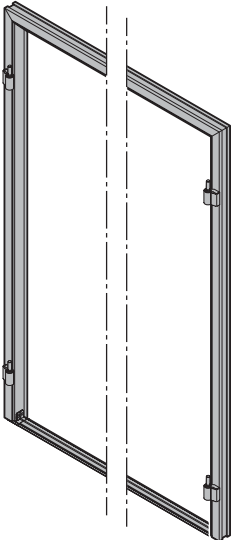
Изделие	Описание	Период производства	№ арт.	Кол-во	€	
	<p>* Полотно боковой двери, RollMatic</p> <p>Блочная коробка, цвет</p> <p>Блочная коробка, Decopaint</p> <p>Блочная коробка, Decograin</p> <p>Угловая коробка, цвет</p> <p>Угловая коробка, Decopaint</p> <p>Угловая коробка, Decograin</p> <p>Надбавка к цене</p> <p>Элемент с прозрачным / Вентиляционная решетка</p> <p>Надбавка к цене за устройство трехкратного запираения</p> <p>По образцу RAL _____</p> <p>Отделка Decograin</p> <p>Декоративная отделка Decopaint</p>	<p>04.01.2016 –</p> <p>04.01.2016 –</p> <p>04.01.2016 –</p> <p>04.01.2016 –</p> <p>04.01.2016 –</p> <p>04.01.2016 –</p> <p>04.01.2016 –</p> <p>04.01.2016 –</p>	<p>4013964</p> <p>4013962</p> <p>4013966</p> <p>4013963</p> <p>4013961</p> <p>4013965</p> <p>4014940</p> <p>4007128</p> <p>_____</p> <p>_____</p> <p>_____</p>	<p>шт.</p> <p>_____</p> <p>_____</p> <p>_____</p> <p>_____</p> <p>_____</p> <p>_____</p> <p>_____</p>	<p>/м²</p> <p>/м²</p> <p>/м²</p> <p>/м²</p> <p>/м²</p> <p>/м²</p> <p>/м</p> <p>/шт.</p> <p>+13</p> <p>+2</p> <p>+10</p>	
		<p>* Коробка боковой двери из алюминиевых профилей, двустворчатые двери</p> <p>Блочная коробка</p> <p>По образцу RAL _____</p> <p>Отделка Decograin</p> <p>Надбавка к цене за устройство трехкратного запираения</p>	<p>01.03.2013 –</p>	<p>4007994</p> <p>_____</p> <p>_____</p> <p>4007129</p>	<p>шт.</p> <p>_____</p> <p>_____</p> <p>_____</p>	<p>/м</p> <p>+8</p> <p>+2</p> <p>/шт.</p>

- +¹ Надбавка к цене за полиэстеровое грунтовочное покрытие цвета Color или RAL по выбору, см. стр. 176 / Укажите номер артикула цвета.
- +² Надбавка к цене за поверхность Decograin / Decopaint, см. стр. 181 / Укажите номер артикула соответствующего варианта отделки поверхности Decograin / Decopaint.
- +³ Надбавка к цене за остекление (рама окна вкл. филенку), см. стр. 181 – 187 / Укажите номер артикула соответствующего варианта остекления.
- +⁴ Надбавка к цене за рамы окон с л/к покрытием цвета Color, RAL по выбору или цвета, подходящего к поверхности Decograin, см. стр. 177 / Укажите номер артикула цвета.
- +⁵ Надбавка к цене за элементы серии Design, см. стр. 188 / Укажите номер артикула соответствующего мотива.
- +⁷ Надбавка к цене за элементы-вставки серии Design, см. стр. 190 / Укажите номер артикула соответствующего мотива.
- +⁸ Надбавка к цене за алюминиевые рамы с л/к покрытием цвета Color, RAL по выбору или цвета, подходящего к поверхности Decograin, см. стр. 176 / Укажите номер артикула цвета.
- +¹⁵ Надбавка к цене за алюминиевую раму NT, вкл. филенку, см. стр. 189 / Укажите номер артикула соответствующей филенки.
- +¹⁶ Надбавка к цене за коробку боковой двери цвета Color или RAL по выбору, см. стр. 180 / Укажите номер артикула цвета.
- +¹⁷ Надбавка к цене за покрытие поверхности ворот RollMatic цвета Color, см. стр. 176 / Укажите номер артикула цвета.
- +¹⁸ Надбавка к цене за профили NT цвета Color, RAL по выбору или цвета, подходящего к поверхности Decograin, см. стр. 179 / Укажите номер артикула цвета.

ЗАКАЗ	№ заказчика: _____	№ заказа / комис.: _____	* Данные обязательно сверять с данными на заводской табличке!	
	Заказчик: _____	№ изделия: _____	№ ворот: _____	
	Адрес доставки: _____	Тип: _____		
	Город / дата: _____	Год выпуска: _____		
		Печать и подпись _____		

10. Боковые двери NT 60

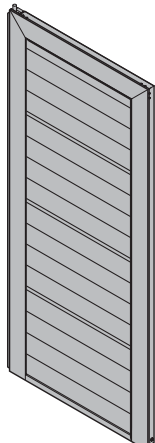
Изделие	Описание	Период производства	№ арт.	Кол-во	€
	<p>* Полотно двустворчатых боковых дверей, проходная створка, S-гофр</p> <p>Блочная коробка, Woodgrain По образцу RAL _____ Остекление Остекление по образцу RAL _____ Алюминиевая рама Алюминиевая рама цвета RAL _____ Надбавка к цене за устройство трехкратного запираения</p>	01.03.2013 –	4008638	ШТ.	/м ²
	4007128				/шт.
	<p>* Полотно двустворчатых боковых дверей, непроходная створка, S-гофр</p> <p>Блочная коробка, Woodgrain По образцу RAL _____ Остекление Остекление по образцу RAL _____ Алюминиевая рама Алюминиевая рама цвета RAL _____ Надбавка к цене за устройство трехкратного запираения</p>	01.03.2013 –	4008639	ШТ.	/м ²
	4007128				/шт.

- +¹ Надбавка к цене за полиэфировое грунтовочное покрытие цвета Color или RAL по выбору, см. стр. 176 / Укажите номер артикула цвета.
- +² Надбавка к цене за поверхность Decograin / Decopaint, см. стр. 181 / Укажите номер артикула соответствующего варианта отделки поверхности Decograin / Decopaint.
- +³ Надбавка к цене за остекление (рама окна вкл. филенку), см. стр. 181 – 187 / Укажите номер артикула соответствующего варианта остекления.
- +⁴ Надбавка к цене за рамы окон с л/к покрытием цвета Color, RAL по выбору или цвета, подходящего к поверхности Decograin, см. стр. 177 / Указать номер артикула цвета.
- +⁵ Надбавка к цене за элементы серии Design, см. стр. 188 / Укажите номер артикула соответствующего мотива.
- +⁷ Надбавка к цене за элементы-вставки серии Design, см. стр. 190 / Укажите номер артикула соответствующего мотива.
- +⁸ Надбавка к цене за алюминиевые рамы с л/к покрытием цвета Color, RAL по выбору или цвета, подходящего к поверхности Decograin, см. стр. 176 / Указать номер артикула цвета.
- +¹⁵ Надбавка к цене за алюминиевую раму NT, вкл. филенку, см. стр. 189 / Указать номер артикула соответствующей филенки.
- +¹⁶ Надбавка к цене за коробку боковой двери цвета Color или RAL по выбору, см. стр. 180 / Указать номер артикула цвета.
- +¹⁷ Надбавка к цене за покрытие поверхности ворот RollMatic цвета Color, см. стр. 176 / Указать номер артикула цвета.
- +¹⁸ Надбавка к цене за профили NT цвета Color, RAL по выбору или цвета, подходящего к поверхности Decograin, см. стр. 179 / Указать номер артикула цвета.

ЗАКАЗ	№ заказчика: _____	№ заказа / комис.: _____	* Данные обязательно сверять с данными на заводской табличке!	
	Заказчик: _____	Адрес доставки: _____	№ заказа: _____	№ ворот: _____
	Город / дата: _____	Год выпуска: _____	№ изделия: _____	Тип: _____
			Печать и подпись	

10. Боковые двери NT 60

Изделие	Описание	Период производства	№ арт.	Кол-во	€
	* Полотно двустворчатых боковых дверей, проходная створка, М-гофр			шт.	
	Блочная коробка, Woodgrain	01.03.2013 –	4008640	_____	/м ²
	Блочная коробка, New Silkgrain	01.03.2013 – 30.06.2014	4008642	_____	/м ²
	Блочная коробка, Micrograin	01.03.2013 –	4008644	_____	/м ²
	Блочная коробка, Decograin	01.03.2013 –	4008646	_____	/м ²
	Блочная коробка, Silkgrain	01.03.2013 –	4011503	_____	/м ²
	Блочная коробка, Sandgrain	01.07.2014 –	4011507	_____	/м ²
	По образцу RAL _____		_____	_____	+1
	Отделка Decograin		_____	_____	+2
	Остекление		_____	_____	+3
	Остекление по образцу RAL _____		_____	_____	+4
	Алюминиевая рама		_____	_____	+15
Алюминиевая рама цвета RAL _____		_____	_____	+8	
Надбавка к цене за устройство трехкратного запираения			4007128	_____	/шт.

+1 Надбавка к цене за полиэстеровое грунтовочное покрытие цвета Color или RAL по выбору, см. стр. 176 / Укажите номер артикула цвета.

+2 Надбавка к цене за поверхность Decograin / Decopaint, см. стр. 181 / Укажите номер артикула соответствующего варианта отделки поверхности Decograin / Decopaint.

+3 Надбавка к цене за остекление (рама окна вкл. филенку), см. стр. 181 – 187 / Укажите номер артикула соответствующего варианта остекления.

+4 Надбавка к цене за рамы окон с л/к покрытием цвета Color, RAL по выбору или цвета, подходящего к поверхности Decograin, см. стр. 177 / Указать номер артикула цвета.

+5 Надбавка к цене за элементы серии Design, см. стр. 188 / Укажите номер артикула соответствующего мотива.

+7 Надбавка к цене за элементы-вставки серии Design, см. стр. 190 / Укажите номер артикула соответствующего мотива.

+8 Надбавка к цене за алюминиевые рамы с л/к покрытием цвета Color, RAL по выбору или цвета, подходящего к поверхности Decograin, см. стр. 176 / Указать номер артикула цвета.

+15 Надбавка к цене за алюминиевую раму NT, вкл. филенку, см. стр. 189 / Указать номер артикула соответствующей филенки.

+16 Надбавка к цене за коробку боковой двери цвета Color или RAL по выбору, см. стр. 180 / Указать номер артикула цвета.

+17 Надбавка к цене за покрытие поверхности ворот RollMatic цвета Color, см. стр. 176 / Указать номер артикула цвета.

+18 Надбавка к цене за профили NT цвета Color, RAL по выбору или цвета, подходящего к поверхности Decograin, см. стр. 179 / Указать номер артикула цвета.

ЗАКАЗ	№ заказчика: _____ № заказа / комис.: _____		* Данные обязательно сверять с данными на заводской табличке!	
	Заказчик: _____		№ заказа: _____	№ ворот: _____
	Адрес доставки: _____		№ изделия: _____	Тип: _____
	Город / дата: _____		Год выпуска: _____	
			Печать и подпись _____	

10. Боковые двери NT 60

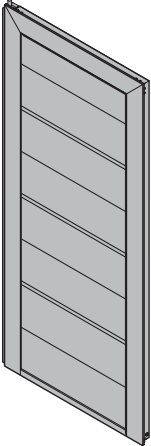
Изделие	Описание	Период производства	№ арт.	Кол-во	€
	* Полотно двустворчатых боковых дверей, непроходная створка, М-гофр			ШТ.	
	Блочная коробка, Woodgrain	01.03.2013 –	4008641	_____	/м ²
	Блочная коробка, New Silkgrain	01.03.2013 – 30.06.2014	4008643	_____	/м ²
	Блочная коробка, Micrograin	01.03.2013 –	4008645	_____	/м ²
	Блочная коробка, Decograin	01.03.2013 –	4008647	_____	/м ²
	Блочная коробка, Silkgrain	01.03.2013 –	4011505	_____	/м ²
	Блочная коробка, Sandgrain	01.07.2014 –	4011508	_____	/м ²
	По образцу RAL _____		_____	_____	+ ¹
	Отделка Decograin		_____	_____	+ ²
	Остекление		_____	_____	+ ³
	Остекление по образцу RAL _____		_____	_____	+ ⁴
Алюминиевая рама		_____	_____	+ ¹⁵	
Алюминиевая рама цвета RAL _____		_____	_____	+ ⁸	
Надбавка к цене за устройство трехкратного запираения			4007128	_____	/шт.

- +¹ Надбавка к цене за полиэстеровое грунтовочное покрытие цвета Color или RAL по выбору, см. стр. 176 / Укажите номер артикула цвета.
- +² Надбавка к цене за поверхность Decograin / Decopaint, см. стр. 181 / Укажите номер артикула соответствующего варианта отделки поверхности Decograin / Decopaint.
- +³ Надбавка к цене за остекление (рама окна вкл. филенку), см. стр. 181 – 187 / Укажите номер артикула соответствующего варианта остекления.
- +⁴ Надбавка к цене за рамы окон с л/к покрытием цвета Color, RAL по выбору или цвета, подходящего к поверхности Decograin, см. стр. 177 / Указать номер артикула цвета.
- +⁵ Надбавка к цене за элементы серии Design, см. стр. 188 / Укажите номер артикула соответствующего мотива.
- +⁷ Надбавка к цене за элементы-вставки серии Design, см. стр. 190 / Укажите номер артикула соответствующего мотива.
- +⁸ Надбавка к цене за алюминиевые рамы с л/к покрытием цвета Color, RAL по выбору или цвета, подходящего к поверхности Decograin, см. стр. 176 / Указать номер артикула цвета.
- +¹⁵ Надбавка к цене за алюминиевую раму NT, вкл. филенку, см. стр. 189 / Указать номер артикула соответствующей филенки.
- +¹⁶ Надбавка к цене за коробку боковой двери цвета Color или RAL по выбору, см. стр. 180 / Указать номер артикула цвета.
- +¹⁷ Надбавка к цене за покрытие поверхности ворот RollMatic цвета Color, см. стр. 176 / Указать номер артикула цвета.
- +¹⁸ Надбавка к цене за профили NT цвета Color, RAL по выбору или цвета, подходящего к поверхности Decograin, см. стр. 179 / Указать номер артикула цвета.

ЗАКАЗ	№ заказчика: _____	№ заказа / комис.: _____	* Данные обязательно сверять с данными на заводской табличке!	
	Заказчик: _____	Адрес доставки: _____	№ заказа: _____	№ ворот: _____
	Город / дата: _____	Печать и подпись _____	№ изделия: _____	Тип: _____
			Год выпуска: _____	

10. Боковые двери NT 60

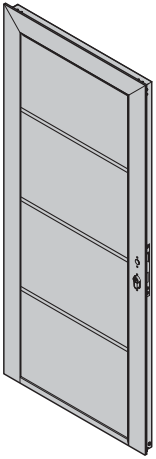
Изделие	Описание	Период производства	№ арт.	Кол-во	€
	* Полотно двустворчатых боковых дверей, проходная створка, L-гофр			шт.	
	Блочная коробка, Woodgrain	01.03.2013 –	4008648	_____	/м ²
	Блочная коробка, New Silkgrain	01.03.2013 – 30.06.2014	4008650	_____	/м ²
	Блочная коробка, Micrograin	01.03.2013 –	4008652	_____	/м ²
	Блочная коробка, Decograin	01.03.2013 –	4011519	_____	/м ²
	Блочная коробка, Silkgrain	01.03.2013 –	4011502	_____	/м ²
	Блочная коробка, Sandgrain	01.07.2014 –	4011509	_____	/м ²
	По образцу RAL _____		_____	_____	+1
	Отделка Decograin		_____	_____	+2
	Остекление		_____	_____	+3
	Остекление по образцу RAL _____		_____	_____	+4
	Алюминиевая рама		_____	_____	+15
	Алюминиевая рама цвета RAL _____		_____	_____	+8
Мотив		_____	_____	+5	
Мотив 450		3059688	_____	/шт.	
Надбавка к цене за устройство трехкратного запираения		4007128	_____	/шт.	

- +¹ Надбавка к цене за полиэфировое грунтовочное покрытие цвета Color или RAL по выбору, см. стр. 176 / Укажите номер артикула цвета.
- +² Надбавка к цене за поверхность Decograin / Decopaint, см. стр. 181 / Укажите номер артикула соответствующего варианта отделки поверхности Decograin / Decopaint.
- +³ Надбавка к цене за остекление (рама окна вкл. филенку), см. стр. 181 – 187 / Укажите номер артикула соответствующего варианта остекления.
- +⁴ Надбавка к цене за рамы окон с л/к покрытием цвета Color, RAL по выбору или цвета, подходящего к поверхности Decograin, см. стр. 177 / Указать номер артикула цвета.
- +⁵ Надбавка к цене за элементы серии Design, см. стр. 188 / Укажите номер артикула соответствующего мотива.
- +⁷ Надбавка к цене за элементы-вставки серии Design, см. стр. 190 / Укажите номер артикула соответствующего мотива.
- +⁸ Надбавка к цене за алюминиевые рамы с л/к покрытием цвета Color, RAL по выбору или цвета, подходящего к поверхности Decograin, см. стр. 176 / Указать номер артикула цвета.
- +¹⁵ Надбавка к цене за алюминиевую раму NT, вкл. филенку, см. стр. 189 / Указать номер артикула соответствующей филенки.
- +¹⁶ Надбавка к цене за коробку боковой двери цвета Color или RAL по выбору, см. стр. 180 / Указать номер артикула цвета.
- +¹⁷ Надбавка к цене за покрытие поверхности ворот RollMatic цвета Color, см. стр. 176 / Указать номер артикула цвета.
- +¹⁸ Надбавка к цене за профили NT цвета Color, RAL по выбору или цвета, подходящего к поверхности Decograin, см. стр. 179 / Указать номер артикула цвета.

ЗАКАЗ	№ заказчика: _____	№ заказа / комис.: _____	* Данные обязательно сверять с данными на заводской табличке!	
	Заказчик: _____	№ изделия: _____	№ ворот: _____	
	Адрес доставки: _____	Тип: _____		
	Город / дата: _____	Год выпуска: _____		
		Печать и подпись _____		

10. Боковые двери NT 60

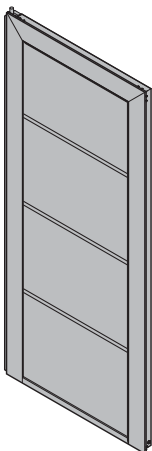
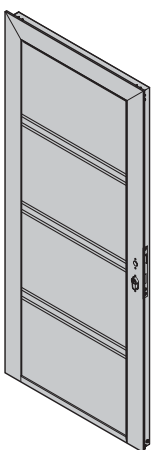
Изделие	Описание	Период производства	№ арт.	Кол-во	€
	* Полотно двустворчатых боковых дверей, непроходная створка, L-гофр			шт.	
	Блочная коробка, Woodgrain	01.03.2013 –	4008649	_____	/м ²
	Блочная коробка, New Silkgrain	01.03.2013 – 30.06.2014	4008651	_____	/м ²
	Блочная коробка, Micrograin	01.03.2013 –	4008653	_____	/м ²
	Блочная коробка, Decograin	01.03.2013 –	4011520	_____	/м ²
	Блочная коробка, Silkgrain	01.03.2013 –	4011504	_____	/м ²
	Блочная коробка, Sandgrain	01.07.2017 –	4011510	_____	/м ²
	По образцу RAL _____		_____	_____	+1
	Отделка Decograin		_____	_____	+2
	Остекление		_____	_____	+3
	Остекление по образцу RAL _____		_____	_____	+4
	Алюминиевая рама		_____	_____	+15
Алюминиевая рама цвета RAL _____		_____	_____	+8	
Мотив		_____	_____	+5	
Мотив 450		3059688	_____	/шт.	
Мотив 450 без перфорации		4002409	_____	/м	
Надбавка к цене за устройство трехкратного запираия		4007128	_____	/шт.	
	* Полотно двустворчатых боковых дверей, проходная створка, D-гофр			шт.	
	Блочная коробка, Silkgrain	01.07.2015 –	4013320	_____	/м ²
	По образцу RAL _____		_____	_____	+1
	Остекление		_____	_____	+3
	Остекление по образцу RAL _____		_____	_____	+4
	Алюминиевая рама		_____	_____	+15
	Алюминиевая рама цвета RAL _____		_____	_____	+8
	Надбавка к цене за устройство трехкратного запираия		4007128	_____	/шт.

+1 Надбавка к цене за полиэфирное грунтовочное покрытие цвета Color или RAL по выбору, см. стр. 176 / Укажите номер артикула цвета.

+2 Надбавка к цене за поверхность Decograin / Decopaint, см. стр. 181 / Укажите номер артикула соответствующего варианта отделки поверхности Decograin / Decopaint.

+3 Надбавка к цене за остекление (рама окна вкл. филенку), см. стр. 181 – 187 / Укажите номер артикула соответствующего варианта остекления.

+4 Надбавка к цене за рамы окон с л/к покрытием цвета Color, RAL по выбору или цвета, подходящего к поверхности Decograin, см. стр. 177 / Указать номер артикула цвета.

+5 Надбавка к цене за элементы серии Design, см. стр. 188 / Укажите номер артикула соответствующего мотива.

+7 Надбавка к цене за элементы-вставки серии Design, см. стр. 190 / Укажите номер артикула соответствующего мотива.

+8 Надбавка к цене за алюминиевые рамы с л/к покрытием цвета Color, RAL по выбору или цвета, подходящего к поверхности Decograin, см. стр. 176 / Указать номер артикула цвета.

+15 Надбавка к цене за алюминиевую раму NT, вкл. филенку, см. стр. 189 / Указать номер артикула соответствующей филенки.

+16 Надбавка к цене за коробку боковой двери цвета Color или RAL по выбору, см. стр. 180 / Указать номер артикула цвета.

+17 Надбавка к цене за покрытие поверхности ворот RollMatic цвета Color, см. стр. 176 / Указать номер артикула цвета.

+18 Надбавка к цене за профили NT цвета Color, RAL по выбору или цвета, подходящего к поверхности Decograin, см. стр. 179 / Указать номер артикула цвета.

ЗАКАЗ	№ заказчика: _____		№ заказа / комис.: _____		* Данные обязательно сверять с данными на заводской табличке!	
					№ заказа: _____	
					№ ворот: _____	
	Заказчик: _____				№ изделия: _____	
				Тип: _____		
Адрес доставки: _____				Год выпуска: _____		
Город / дата: _____				Печать и подпись _____		

10. Боковые двери NT 60

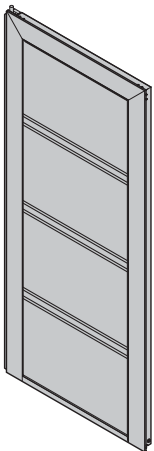
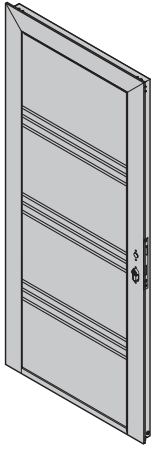
Изделие	Описание	Период производства	№ арт.	Кол-во	€
	<p>* Полотно двустворчатых боковых дверей, непроходная створка, D-гофр</p> <p>Блочная коробка, Silkgrain По образцу RAL _____ Остекление Остекление по образцу RAL _____ Алюминиевая рама Алюминиевая рама цвета RAL _____ Надбавка к цене за устройство трехкратного запираения</p>	01.07.2015 –	4013321	шт.	/м ²
					+3
					+4
					+15
					+8
			4007128		/шт.
	<p>* Полотно двустворчатых боковых дверей, проходная створка, T-гофр</p> <p>Блочная коробка, Silkgrain По образцу RAL _____ Остекление Остекление по образцу RAL _____ Алюминиевая рама Алюминиевая рама цвета RAL _____ Мотив вставки Мотив 450 Мотив 450 без перфорации Надбавка к цене за устройство трехкратного запираения</p>	01.07.2015 –	4013326	шт.	/м ²
					+3
					+4
					+15
					+8
					+9
			3059688		/шт.
			4002409		/м
			4007128		/шт.

- +¹ Надбавка к цене за полиэфировое грунтовочное покрытие цвета Color или RAL по выбору, см. стр. 176 / Укажите номер артикула цвета.
- +² Надбавка к цене за поверхность Decograin / Decopaint, см. стр. 181 / Укажите номер артикула соответствующего варианта отделки поверхности Decograin / Decopaint.
- +³ Надбавка к цене за остекление (рама окна вкл. филенку), см. стр. 181 – 187 / Укажите номер артикула соответствующего варианта остекления.
- +⁴ Надбавка к цене за рамы окон с л/к покрытием цвета Color, RAL по выбору или цвета, подходящего к поверхности Decograin, см. стр. 177 / Укажите номер артикула цвета.
- +⁵ Надбавка к цене за элементы серии Design, см. стр. 188 / Укажите номер артикула соответствующего мотива.
- +⁷ Надбавка к цене за элементы-вставки серии Design, см. стр. 190 / Укажите номер артикула соответствующего мотива.
- +⁸ Надбавка к цене за алюминиевые рамы с л/к покрытием цвета Color, RAL по выбору или цвета, подходящего к поверхности Decograin, см. стр. 176 / Укажите номер артикула цвета.
- +¹⁵ Надбавка к цене за алюминиевую раму NT, вкл. филенку, см. стр. 189 / Укажите номер артикула соответствующей филенки.
- +¹⁶ Надбавка к цене за коробку боковой двери цвета Color или RAL по выбору, см. стр. 180 / Укажите номер артикула цвета.
- +¹⁷ Надбавка к цене за покрытие поверхности ворот RollMatic цвета Color, см. стр. 176 / Укажите номер артикула цвета.
- +¹⁸ Надбавка к цене за профили NT цвета Color, RAL по выбору или цвета, подходящего к поверхности Decograin, см. стр. 179 / Укажите номер артикула цвета.

ЗАКАЗ	№ заказчика: _____		№ заказа / комис.: _____		* Данные обязательно сверять с данными на заводской табличке!	
	Заказчик: _____		№ изделия: _____		№ ворот: _____	
	Адрес доставки: _____		Тип: _____		Год выпуска: _____	
	Город / дата: _____		Печать и подпись _____			

10. Боковые двери NT 60

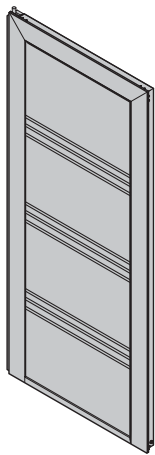
Изделие	Описание	Период производства	№ арт.	Кол-во	€	
	<p>* Полотно двустворчатых боковых дверей, непроходная створка, Т-гофр</p> <p>Блочная коробка, Silkgrain По образцу RAL _____</p> <p>Остекление Остекление по образцу RAL _____</p> <p>Алюминиевая рама Алюминиевая рама цвета RAL _____</p> <p>Мотив вставки Мотив 450 Мотив 450 без перфорации</p> <p>Надбавка к цене за устройство трехкратного запираения</p>	01.07.2015 –	4013327	ШТ.		
					/м ²	
					+ ¹	
					+ ³	
					+ ⁴	
					+ ¹⁵	
					+ ⁸	
					+ ⁹	
				3059688		/шт.
				4002409		/м
			4007128		/шт.	

- +¹ Надбавка к цене за полиэфировое грунтовочное покрытие цвета Color или RAL по выбору, см. стр. 176 / Укажите номер артикула цвета.
- +² Надбавка к цене за поверхность Decograin / Decopaint, см. стр. 181 / Укажите номер артикула соответствующего варианта отделки поверхности Decograin / Decopaint.
- +³ Надбавка к цене за остекление (рама окна вкл. филенку), см. стр. 181 – 187 / Укажите номер артикула соответствующего варианта остекления.
- +⁴ Надбавка к цене за рамы окон с л/к покрытием цвета Color, RAL по выбору или цвета, подходящего к поверхности Decograin, см. стр. 177 / Указать номер артикула цвета.
- +⁵ Надбавка к цене за элементы серии Design, см. стр. 188 / Укажите номер артикула соответствующего мотива.
- +⁷ Надбавка к цене за элементы-вставки серии Design, см. стр. 190 / Укажите номер артикула соответствующего мотива.
- +⁸ Надбавка к цене за алюминиевые рамы с л/к покрытием цвета Color, RAL по выбору или цвета, подходящего к поверхности Decograin, см. стр. 176 / Указать номер артикула цвета.
- +¹⁵ Надбавка к цене за алюминиевую раму NT, вкл. филенку, см. стр. 189 / Указать номер артикула соответствующей филенки.
- +¹⁶ Надбавка к цене за коробку боковой двери цвета Color или RAL по выбору, см. стр. 180 / Указать номер артикула цвета.
- +¹⁷ Надбавка к цене за покрытие поверхности ворот RollMatic цвета Color, см. стр. 176 / Указать номер артикула цвета.
- +¹⁸ Надбавка к цене за профили NT цвета Color, RAL по выбору или цвета, подходящего к поверхности Decograin, см. стр. 179 / Указать номер артикула цвета.

ЗАКАЗ	№ заказчика: _____	№ заказа / комис.: _____	* Данные обязательно сверять с данными на заводской табличке!	
	Заказчик: _____	№ изделия: _____	№ заказа: _____	№ ворот: _____
	Адрес доставки: _____	Год выпуска: _____	Тип: _____	
	Город / дата: _____	Печать и подпись _____		

11. Секции боковой двери NT 60

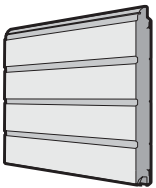
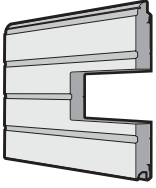
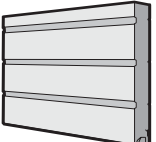
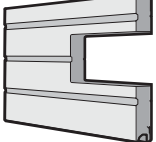
Изделие	Описание	Период производства	№ арт.	Кол-во	€
	* Секция двери РТ4, двустенная, S-гофр Woodgrain по образцу RAL _____	04.01.2016 –	4014012 _____	шт. _____ _____	/м ² +1
	* Секция двери РТ4, двустенная, S-гофр с остеклением Woodgrain по образцу RAL _____ Остекление Остекление по образцу RAL _____	04.01.2016 –	4014013 _____ _____ _____	шт. _____ _____ _____	/м ² +1 +3 +4
	* Секция двери РТ4, верхняя, двустенная, S-гофр Woodgrain по образцу RAL _____	04.01.2016 –	4014014 _____	шт. _____ _____	/м ² +1
	* Секция двери РТ4, верхняя, двустенная, S-гофр с остеклением Woodgrain по образцу RAL _____ Остекление Остекление по образцу RAL _____	04.01.2016 –	4014015 _____ _____ _____	шт. _____ _____ _____	/м ² +1 +3 +4

+1 Надбавка к цене за полиэстеровое грунтовочное покрытие цвета Color или RAL по выбору, см. стр. 176 / Укажите номер артикула цвета.

+2 Надбавка к цене за поверхность Decograin / Decopaint, см. стр. 181 / Укажите номер артикула соответствующего варианта отделки поверхности Decograin / Decopaint.

+3 Надбавка к цене за остекление (рама окна вкл. филленку), см. стр. 181 – 187 / Укажите номер артикула соответствующего варианта остекления.

+4 Надбавка к цене за рамы окон с л/к покрытием цвета Color, RAL по выбору или цвета, подходящего к поверхности Decograin, см. стр. 177 / Указать номер артикула цвета.

+5 Надбавка к цене за элементы серии Design, см. стр. 188 / Укажите номер артикула соответствующего мотива.

+7 Надбавка к цене за элементы-вставки серии Design, см. стр. 190 / Укажите номер артикула соответствующего мотива.

+8 Надбавка к цене за алюминиевые рамы с л/к покрытием цвета Color, RAL по выбору или цвета, подходящего к поверхности Decograin, см. стр. 176 / Указать номер артикула цвета.

+15 Надбавка к цене за алюминиевую раму NT, вкл. филленку, см. стр. 189 / Указать номер артикула соответствующей филленки.

+16 Надбавка к цене за коробку боковой двери цвета Color или RAL по выбору, см. стр. 180 / Указать номер артикула цвета.

+17 Надбавка к цене за покрытие поверхности ворот RollMatic цвета Color, см. стр. 176 / Указать номер артикула цвета.

+18 Надбавка к цене за профили NT цвета Color, RAL по выбору или цвета, подходящего к поверхности Decograin, см. стр. 179 / Указать номер артикула цвета.

ЗАКАЗ	№ заказчика: _____	№ заказа / комис.: _____	* Данные обязательно сверять с данными на заводской табличке!	
	Заказчик: _____	№ изделия: _____	№ заказа: _____	№ ворот: _____
	Адрес доставки: _____	Год выпуска: _____	Тип: _____	
	Город / дата: _____	Печать и подпись _____		

11. Секции боковой двери NT 60

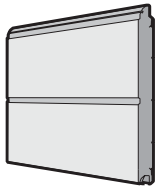
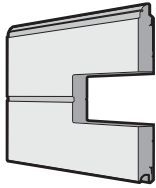
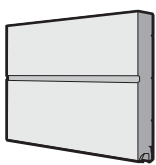
Изделие	Описание	Период производства	№ арт.	Кол-во	€		
	* Секция двери РТ4, двустенная, М-гофр Woodgrain Silkgrain Micrograin Decograin Sandgrain по образцу RAL _____ Отделка Decograin	04.01.2016 – 04.01.2016 – 04.01.2016 – 04.01.2016 – 04.01.2016 –	4014016 4014017 4014018 4014019 4014020 _____ _____	ШТ. _____ _____ _____ _____ _____ _____	/м ² /м ² /м ² /м ² /м ² +1 +2		
		* Секция двери РТ4, двустенная, М-гофр с остеклением Woodgrain Silkgrain Micrograin Decograin Sandgrain по образцу RAL _____ Отделка Decograin Остекление Остекление по образцу RAL _____	04.01.2016 – 04.01.2016 – 04.01.2016 – 04.01.2016 – 04.01.2016 –	4014021 4014022 4014023 4014024 4014025 _____ _____ _____ _____	ШТ. _____ _____ _____ _____ _____ _____ _____	/м ² /м ² /м ² /м ² /м ² +1 +2 +3 +4	
			* Секция двери РТ4, верхняя, двустенная, М-гофр Woodgrain Silkgrain Micrograin Decograin Sandgrain по образцу RAL _____ Отделка Decograin	04.01.2016 – 04.01.2016 – 04.01.2016 – 04.01.2016 – 04.01.2016 –	4014026 4014027 4014028 4014029 4014030 _____ _____	ШТ. _____ _____ _____ _____ _____ _____	/м ² /м ² /м ² /м ² /м ² +1 +2

+1 Надбавка к цене за полиэстеровое грунтовочное покрытие цвета Color или RAL по выбору, см. стр. 176 / Укажите номер артикула цвета.

+2 Надбавка к цене за поверхность Decograin / Decopaint, см. стр. 181 / Укажите номер артикула соответствующего варианта отделки поверхности Decograin / Decopaint.

+3 Надбавка к цене за остекление (рама окна вкл. филленку), см. стр. 181 – 187 / Укажите номер артикула соответствующего варианта остекления.

+4 Надбавка к цене за рамы окон с л/к покрытием цвета Color, RAL по выбору или цвета, подходящего к поверхности Decograin, см. стр. 177 / Указать номер артикула цвета.

+5 Надбавка к цене за элементы серии Design, см. стр. 188 / Укажите номер артикула соответствующего мотива.

+7 Надбавка к цене за элементы-вставки серии Design, см. стр. 190 / Укажите номер артикула соответствующего мотива.

+8 Надбавка к цене за алюминиевые рамы с л/к покрытием цвета Color, RAL по выбору или цвета, подходящего к поверхности Decograin, см. стр. 176 / Указать номер артикула цвета.

+15 Надбавка к цене за алюминиевую раму NT, вкл. филленку, см. стр. 189 / Указать номер артикула соответствующей филленки.

+16 Надбавка к цене за коробку боковой двери цвета Color или RAL по выбору, см. стр. 180 / Указать номер артикула цвета.

+17 Надбавка к цене за покрытие поверхности ворот RollMatic цвета Color, см. стр. 176 / Указать номер артикула цвета.

+18 Надбавка к цене за профили NT цвета Color, RAL по выбору или цвета, подходящего к поверхности Decograin, см. стр. 179 / Указать номер артикула цвета.

ЗАКАЗ	№ заказчика: _____		№ заказа / комис.: _____		* Данные обязательно сверять с данными на заводской табличке!	
	Заказчик: _____		Адрес доставки: _____		№ заказа: _____	
	Город / дата: _____		Печать и подпись _____		№ ворот: _____	
					№ изделия: _____	
					Тип: _____	
				Год выпуска: _____		

11. Секции боковой двери NT 60

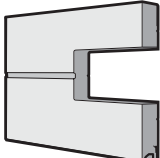
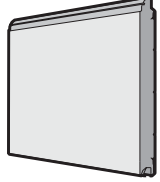
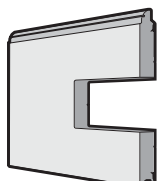
Изделие	Описание	Период производства	№ арт.	Кол-во	€		
	* Секция двери PT4, верхняя, двустенная, М-гофр с остеклением Woodgrain Silkgrain Micrograin Decograin Sandgrain по образцу RAL _____ Отделка Decograin Остекление Остекление по образцу RAL _____	04.01.2016 – 04.01.2016 – 04.01.2016 – 04.01.2016 – 04.01.2016 –	4014031 4014032 4014033 4014034 4014035 _____ _____ _____ _____	ШТ. _____ _____ _____ _____ _____ _____ _____	_____ /м ² _____ /м ² _____ /м ² _____ /м ² _____ /м ² _____ +1 _____ +2 _____ +3 _____ +4		
		* Секция двери PT4, двустенная, L-гофр Woodgrain Silkgrain Micrograin Decograin Sandgrain по образцу RAL _____ Отделка Decograin	04.01.2016 – 04.01.2016 – 04.01.2016 – 04.01.2016 – 04.01.2016 –	4014036 4014037 4014038 4014039 4014040 _____ _____	ШТ. _____ _____ _____ _____ _____ _____	_____ /м ² _____ /м ² _____ /м ² _____ /м ² _____ /м ² _____ +1 _____ +2	
			* Секция двери PT4, двустенная, L-гофр с остеклением Woodgrain Silkgrain Micrograin Decograin Sandgrain по образцу RAL _____ Отделка Decograin Остекление Остекление по образцу RAL _____	04.01.2016 – 04.01.2016 – 04.01.2016 – 04.01.2016 – 04.01.2016 –	4014041 4014042 4014043 4014044 4014045 _____ _____ _____ _____	ШТ. _____ _____ _____ _____ _____ _____	_____ /м ² _____ /м ² _____ /м ² _____ /м ² _____ /м ² _____ +1 _____ +2 _____ +3 _____ +4

- +¹ Надбавка к цене за полиэфировое грунтовочное покрытие цвета Color или RAL по выбору, см. стр. 176 /Укажите номер артикула цвета.
- +² Надбавка к цене за поверхность Decograin /Decopaint, см. стр. 181 /Укажите номер артикула соответствующего варианта отделки поверхности Decograin /Decopaint.
- +³ Надбавка к цене за остекление (рама окна вкл. филенку), см. стр. 181 – 187 /Укажите номер артикула соответствующего варианта остекления.
- +⁴ Надбавка к цене за рамы окон с л/к покрытием цвета Color, RAL по выбору или цвета, подходящего к поверхности Decograin, см. стр. 177 / Указать номер артикула цвета.
- +⁵ Надбавка к цене за элементы серии Design, см. стр. 188 /Укажите номер артикула соответствующего мотива.
- +⁷ Надбавка к цене за элементы-вставки серии Design, см. стр. 190 /Укажите номер артикула соответствующего мотива.
- +⁸ Надбавка к цене за алюминиевые рамы с л/к покрытием цвета Color, RAL по выбору или цвета, подходящего к поверхности Decograin, см. стр. 176 /Указать номер артикула цвета.
- +¹⁵ Надбавка к цене за алюминиевую раму NT, вкл. филенку, см. стр. 189 /Указать номер артикула соответствующей филенки.
- +¹⁶ Надбавка к цене за коробку боковой двери цвета Color или RAL по выбору, см. стр. 180 /Указать номер артикула цвета.
- +¹⁷ Надбавка к цене за покрытие поверхности ворот RollMatic цвета Color, см. стр. 176 /Указать номер артикула цвета.
- +¹⁸ Надбавка к цене за профили NT цвета Color, RAL по выбору или цвета, подходящего к поверхности Decograin, см. стр. 179 /Указать номер артикула цвета.

ЗАКАЗ	№ заказчика: _____	№ заказа / комис.: _____	* Данные обязательно сверять с данными на заводской табличке!	
	Заказчик: _____	№ изделия: _____	№ заказа: _____	№ ворот: _____
	Адрес доставки: _____	Год выпуска: _____	Тип: _____	
	Город / дата: _____	Печать и подпись _____		

11. Секции боковой двери NT 60

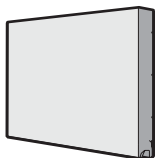
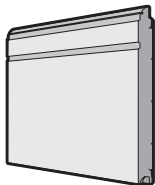
Изделие	Описание	Период производства	№ арт.	Кол-во	€	
	* Секция двери РТ4, верхняя, двустенная, L-гофр Woodgrain Silkgrain Micrograin Decograin Sandgrain по образцу RAL _____ Отделка Decograin Мотив	04.01.2016 – 04.01.2016 – 04.01.2016 – 04.01.2016 – 04.01.2016 –	4014046 4014047 4014048 4014049 4014050	ШТ. _____ _____ _____ _____ _____	/м ² /м ² /м ² /м ² /м ² + ¹ + ² + ⁵	
	* Секция двери РТ4, верхняя, двустенная, L-гофр с остеклением Woodgrain Silkgrain Micrograin Decograin Sandgrain по образцу RAL _____ Отделка Decograin Остекление Остекление по образцу RAL _____	04.01.2016 – 04.01.2016 – 04.01.2016 – 04.01.2016 – 04.01.2016 –	4014051 4014052 4014053 4014054 4014055	ШТ. _____ _____ _____ _____ _____	/м ² /м ² /м ² /м ² /м ² + ¹ + ² + ³ + ⁴	
		* Секция двери РТ4, двустенная, D-гофр Silkgrain по образцу RAL _____	04.01.2016 –	4014056	ШТ. _____ _____	/м ² + ¹

- +¹ Надбавка к цене за полиэфировое грунтовочное покрытие цвета Color или RAL по выбору, см. стр. 176 / Укажите номер артикула цвета.
- +² Надбавка к цене за поверхность Decograin / Decopaint, см. стр. 181 / Укажите номер артикула соответствующего варианта отделки поверхности Decograin / Decopaint.
- +³ Надбавка к цене за остекление (рама окна вкл. филленку), см. стр. 181 – 187 / Укажите номер артикула соответствующего варианта остекления.
- +⁴ Надбавка к цене за рамы окон с л/к покрытием цвета Color, RAL по выбору или цвета, подходящего к поверхности Decograin, см. стр. 177 / Укажите номер артикула цвета.
- +⁵ Надбавка к цене за элементы серии Design, см. стр. 188 / Укажите номер артикула соответствующего мотива.
- +⁷ Надбавка к цене за элементы-вставки серии Design, см. стр. 190 / Укажите номер артикула соответствующего мотива.
- +⁸ Надбавка к цене за алюминиевые рамы с л/к покрытием цвета Color, RAL по выбору или цвета, подходящего к поверхности Decograin, см. стр. 176 / Укажите номер артикула цвета.
- +¹⁵ Надбавка к цене за алюминиевую раму NT, вкл. филленку, см. стр. 189 / Укажите номер артикула соответствующей филленки.
- +¹⁶ Надбавка к цене за коробку боковой двери цвета Color или RAL по выбору, см. стр. 180 / Укажите номер артикула цвета.
- +¹⁷ Надбавка к цене за покрытие поверхности ворот RollMatic цвета Color, см. стр. 176 / Укажите номер артикула цвета.
- +¹⁸ Надбавка к цене за профили NT цвета Color, RAL по выбору или цвета, подходящего к поверхности Decograin, см. стр. 179 / Укажите номер артикула цвета.

ЗАКАЗ	№ заказчика: _____	№ заказа / комис.: _____	* Данные обязательно сверять с данными на заводской табличке!	
			№ заказа: _____	№ ворот: _____
	Заказчик: _____		№ изделия: _____	Тип: _____
	Адрес доставки: _____		Год выпуска: _____	
Город / дата: _____		Печать и подпись _____		

11. Секции боковой двери NT 60

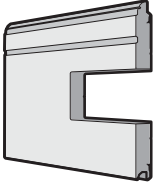
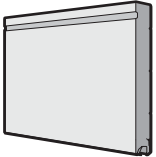
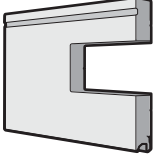
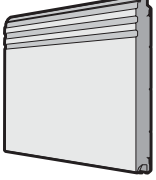
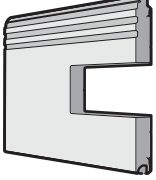
Изделие	Описание	Период производства	№ арт.	Кол-во	€
	* Секция двери РТ4, двустенная, D-гофр с остеклением Silkgrain по образцу RAL _____ Остекление Остекление по образцу RAL _____	04.01.2016 –	4014057	шт. _____ _____ _____	/м ² +1 +3 +4
	* Секция двери РТ4, верхняя, двустенная, D-гофр Silkgrain по образцу RAL _____	04.01.2016 –	4014058	шт. _____ _____	/м ² +1
	* Секция двери РТ4, верхняя, двустенная, D-гофр с остеклением Silkgrain по образцу RAL _____ Остекление Остекление по образцу RAL _____	04.01.2016 –	4014059	шт. _____ _____ _____	/м ² +1 +3 +4
	* Секция двери РТ4, двустенная, T-гофр Silkgrain по образцу RAL _____ Мотив вставки	04.01.2016 –	4014060	шт. _____ _____ _____	/м ² +1 +7
	* Секция двери РТ4, двустенная, T-гофр с остеклением Silkgrain по образцу RAL _____ Остекление Остекление по образцу RAL _____ Мотив вставки	04.01.2016 –	4014061	шт. _____ _____ _____ _____	/м ² +1 +3 +4 +7

+¹ Надбавка к цене за полиэстеровое грунтовочное покрытие цвета Color или RAL по выбору, см. стр. 176 / Укажите номер артикула цвета.

+² Надбавка к цене за поверхность Deco grain / Deco paint, см. стр. 181 / Укажите номер артикула соответствующего варианта отделки поверхности Deco grain / Deco paint.

+³ Надбавка к цене за остекление (рама окна вкл. филленку), см. стр. 181 – 187 / Укажите номер артикула соответствующего варианта остекления.

+⁴ Надбавка к цене за рамы окон с л/к покрытием цвета Color, RAL по выбору или цвета, подходящего к поверхности Deco grain, см. стр. 177 / Указать номер артикула цвета.

+⁵ Надбавка к цене за элементы серии Design, см. стр. 188 / Укажите номер артикула соответствующего мотива.

+⁷ Надбавка к цене за элементы-вставки серии Design, см. стр. 190 / Укажите номер артикула соответствующего мотива.

+⁸ Надбавка к цене за алюминиевые рамы с л/к покрытием цвета Color, RAL по выбору или цвета, подходящего к поверхности Deco grain, см. стр. 176 / Указать номер артикула цвета.

+¹⁵ Надбавка к цене за алюминиевую раму NT, вкл. филленку, см. стр. 189 / Указать номер артикула соответствующей филленки.

+¹⁶ Надбавка к цене за коробку боковой двери цвета Color или RAL по выбору, см. стр. 180 / Указать номер артикула цвета.

+¹⁷ Надбавка к цене за покрытие поверхности ворот RollMatic цвета Color, см. стр. 176 / Указать номер артикула цвета.

+¹⁸ Надбавка к цене за профили NT цвета Color, RAL по выбору или цвета, подходящего к поверхности Deco grain, см. стр. 179 / Указать номер артикула цвета.

ЗАКАЗ	№ заказчика: _____		№ заказа / комис.: _____		* Данные обязательно сверять с данными на заводской табличке!	
	Заказчик: _____		№ изделия: _____		№ ворот: _____	
	Адрес доставки: _____		Тип: _____		Год выпуска: _____	
	Город / дата: _____		Печать и подпись _____			

11. Секции боковой двери NT 60

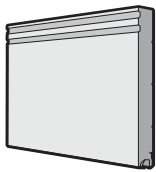
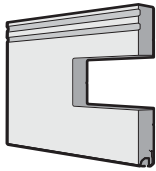
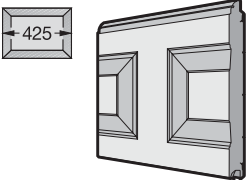
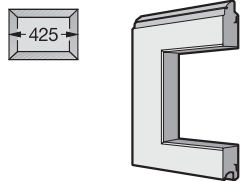
Изделие	Описание	Период производства	№ арт.	Кол-во	€
	* Секция двери РТ4, верхняя, двустенная, Т-гофр Silkgrain по образцу RAL _____ Мотив вставки	04.01.2016 –	4014062	ШТ. _____ _____ _____	/м ² +1 +7
	* Секция двери РТ4, верхняя, двустенная, Т-гофр с остеклением Silkgrain по образцу RAL _____ Остекление Остекление по образцу RAL _____ Мотив вставки	04.01.2016 –	4014063	ШТ. _____ _____ _____ _____	/м ² +1 +3 +4 +7
	* Секция двери РТ4, двустенная, S-кассета Woodgrain Decograin по образцу RAL _____ Отделка Decograin	04.01.2016 – 04.01.2016 –	4014064 4014065	ШТ. _____ _____ _____ _____	/м ² /м ² +1 +2
	* Секция двери РТ4, двустенная, S-кассета с остеклением Woodgrain Decograin по образцу RAL _____ Отделка Decograin Остекление Остекление по образцу RAL _____	04.01.2016 – 04.01.2016 –	4014066 4014067	ШТ. _____ _____ _____ _____ _____	/м ² /м ² +1 +2 +3 +4

- +1 Надбавка к цене за полиэфировое грунтовочное покрытие цвета Color или RAL по выбору, см. стр. 176 / Укажите номер артикула цвета.
- +2 Надбавка к цене за поверхность Decograin / Decopaint, см. стр. 181 / Укажите номер артикула соответствующего варианта отделки поверхности Decograin / Decopaint.
- +3 Надбавка к цене за остекление (рама окна вкл. филленку), см. стр. 181 – 187 / Укажите номер артикула соответствующего варианта остекления.
- +4 Надбавка к цене за рамы окон с л/к покрытием цвета Color, RAL по выбору или цвета, подходящего к поверхности Decograin, см. стр. 177 / Указать номер артикула цвета.
- +5 Надбавка к цене за элементы серии Design, см. стр. 188 / Укажите номер артикула соответствующего мотива.
- +7 Надбавка к цене за элементы-вставки серии Design, см. стр. 190 / Укажите номер артикула соответствующего мотива.
- +8 Надбавка к цене за алюминиевые рамы с л/к покрытием цвета Color, RAL по выбору или цвета, подходящего к поверхности Decograin, см. стр. 176 / Указать номер артикула цвета.
- +15 Надбавка к цене за алюминиевую раму NT, вкл. филленку, см. стр. 189 / Указать номер артикула соответствующей филленки.
- +16 Надбавка к цене за коробку боковой двери цвета Color или RAL по выбору, см. стр. 180 / Указать номер артикула цвета.
- +17 Надбавка к цене за покрытие поверхности ворот RollMatic цвета Color, см. стр. 176 / Указать номер артикула цвета.
- +18 Надбавка к цене за профили NT цвета Color, RAL по выбору или цвета, подходящего к поверхности Decograin, см. стр. 179 / Указать номер артикула цвета.

ЗАКАЗ	№ заказчика: _____	№ заказа / комис.: _____	* Данные обязательно сверять с данными на заводской табличке!	
			№ заказа: _____	№ ворот: _____
	Заказчик: _____		№ изделия: _____	Тип: _____
	Адрес доставки: _____		Год выпуска: _____	
	Город / дата: _____		Печать и подпись _____	

11. Секции боковой двери NT 60

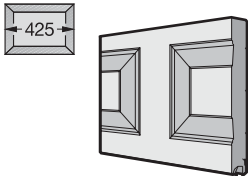
Изделие	Описание	Период производства	№ арт.	Кол-во	€
	<p>* Секция двери PT4, верхняя, двустенная, S-кассета</p> <p>Woodgrain Decograin по образцу RAL _____ Отделка Decograin</p>	<p>04.01.2016 – 04.01.2016 –</p>	<p>4014068 4014069 _____ _____</p>	<p>шт. _____ _____ _____ _____</p>	<p>_____ _____ +1 +2</p>
	<p>* Секция двери PT4, верхняя, двустенная, S-кассета с остеклением</p> <p>Woodgrain Decograin по образцу RAL _____ Отделка Decograin Остекление Остекление по образцу RAL _____</p>	<p>04.01.2016 – 04.01.2016 –</p>	<p>4014070 4014071 _____ _____ _____ _____</p>	<p>шт. _____ _____ _____ _____ _____</p>	<p>_____ _____ +1 +2 +3 +4</p>
	<p>* Секция двери RollMatic, тип профиля 4</p> <p>Цвет Decopaint Decograin Цвет RollMatic Отделка Decograin Декоративная отделка Decopaint</p>	<p>04.01.2016 – 04.01.2016 – 04.01.2016 –</p>	<p>4014127 4014128 4014129 _____ _____ _____</p>	<p>шт. _____ _____ _____ _____ _____</p>	<p>_____ _____ _____ +13 +2 +10</p>

- +¹ Надбавка к цене за полиэстеровое грунтовочное покрытие цвета Color или RAL по выбору, см. стр. 176 / Укажите номер артикула цвета.
- +² Надбавка к цене за поверхность Decograin / Decopaint, см. стр. 181 / Укажите номер артикула соответствующего варианта отделки поверхности Decograin / Decopaint.
- +³ Надбавка к цене за остекление (рама окна вкл. филенку), см. стр. 181 – 187 / Укажите номер артикула соответствующего варианта остекления.
- +⁴ Надбавка к цене за рамы окон с л/к покрытием цвета Color, RAL по выбору или цвета, подходящего к поверхности Decograin, см. стр. 177 / Укажите номер артикула цвета.
- +⁵ Надбавка к цене за элементы серии Design, см. стр. 188 / Укажите номер артикула соответствующего мотива.
- +⁷ Надбавка к цене за элементы-вставки серии Design, см. стр. 190 / Укажите номер артикула соответствующего мотива.
- +⁸ Надбавка к цене за алюминиевые рамы с л/к покрытием цвета Color, RAL по выбору или цвета, подходящего к поверхности Decograin, см. стр. 176 / Укажите номер артикула цвета.
- +¹⁵ Надбавка к цене за алюминиевую раму NT, вкл. филенку, см. стр. 189 / Укажите номер артикула соответствующей филенки.
- +¹⁶ Надбавка к цене за коробку боковой двери цвета Color или RAL по выбору, см. стр. 180 / Укажите номер артикула цвета.
- +¹⁷ Надбавка к цене за покрытие поверхности ворот RollMatic цвета Color, см. стр. 176 / Укажите номер артикула цвета.
- +¹⁸ Надбавка к цене за профили NT цвета Color, RAL по выбору или цвета, подходящего к поверхности Decograin, см. стр. 179 / Укажите номер артикула цвета.

ЗАКАЗ	№ заказчика: _____ № заказа / комис.: _____		* Данные обязательно сверять с данными на заводской табличке!	
			№ заказа: _____	№ ворот: _____
	Заказчик: _____		№ изделия: _____	Тип: _____
	Адрес доставки: _____		Год выпуска: _____	
	Город / дата: _____		Печать и подпись _____	

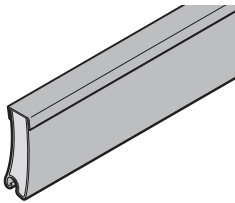
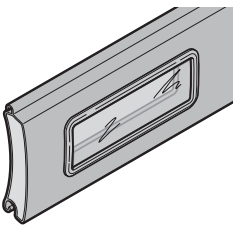
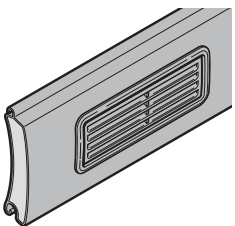

11. Секции боковой двери NT 60

Изделие	Описание	Период производства	№ арт.	Кол-во	€
	Секция двери RollMatic, тип профиля 4			шт.	
	Цвет, верхняя	04.01.2016 –	4014136	_____	/м
	Decopaint, верхняя	04.01.2016 –	4014137	_____	/м
	Decograin, верхняя	04.01.2016 –	4014138	_____	/м
	Цвет RollMatic		_____	_____	+13
	Отделка Decograin		_____	_____	+2
	Декоративная отделка Decopaint		_____	_____	+10
	Секция двери RollMatic, элемент с прозрачным остеклением из пластмассы			шт.	
	Цвет	04.01.2016 –	4014130	_____	/м
	Decopaint	04.01.2016 –	4014131	_____	/м
	Decograin	04.01.2016 –	4014132	_____	/м
	Цвет RollMatic		_____	_____	+13
	Отделка Decograin		_____	_____	+2
	Декоративная отделка Decopaint		_____	_____	+10
	Секция двери RollMatic, вентиляционная решетка			шт.	
	Цвет	04.01.2016 –	4014133	_____	/м
	Decopaint	04.01.2016 –	4014134	_____	/м
	Decograin	04.01.2016 –	4014135	_____	/м
	Цвет RollMatic		_____	_____	+13
	Отделка Decograin		_____	_____	+2
	Декоративная отделка Decopaint		_____	_____	+10

- +¹ Надбавка к цене за полиэфирное грунтовочное покрытие цвета Color или RAL по выбору, см. стр. 176 / Укажите номер артикула цвета.
- +² Надбавка к цене за поверхность Decograin / Decopaint, см. стр. 181 / Укажите номер артикула соответствующего варианта отделки поверхности Decograin / Decopaint.
- +³ Надбавка к цене за остекление (рама окна вкл. филенку), см. стр. 181 – 187 / Укажите номер артикула соответствующего варианта остекления.
- +⁴ Надбавка к цене за рамы окон с л/к покрытием цвета Color, RAL по выбору или цвета, подходящего к поверхности Decograin, см. стр. 177 / Укажите номер артикула цвета.
- +⁵ Надбавка к цене за элементы серии Design, см. стр. 188 / Укажите номер артикула соответствующего мотива.
- +⁷ Надбавка к цене за элементы-вставки серии Design, см. стр. 190 / Укажите номер артикула соответствующего мотива.
- +⁸ Надбавка к цене за алюминиевые рамы с л/к покрытием цвета Color, RAL по выбору или цвета, подходящего к поверхности Decograin, см. стр. 176 / Укажите номер артикула цвета.
- +¹⁵ Надбавка к цене за алюминиевую раму NT, вкл. филенку, см. стр. 189 / Укажите номер артикула соответствующей филенки.
- +¹⁶ Надбавка к цене за коробку боковой двери цвета Color или RAL по выбору, см. стр. 180 / Укажите номер артикула цвета.
- +¹⁷ Надбавка к цене за покрытие поверхности ворот RollMatic цвета Color, см. стр. 176 / Укажите номер артикула цвета.
- +¹⁸ Надбавка к цене за профили NT цвета Color, RAL по выбору или цвета, подходящего к поверхности Decograin, см. стр. 179 / Укажите номер артикула цвета.

ЗАКАЗ	№ заказчика: _____	№ заказа / комис.: _____	* Данные обязательно сверять с данными на заводской табличке!	
			№ заказа: _____	№ ворот: _____
	Заказчик: _____		№ изделия: _____	Тип: _____
	Адрес доставки: _____		Год выпуска: _____	
	Город / дата: _____		Печать и подпись _____	

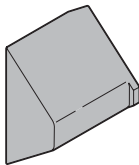
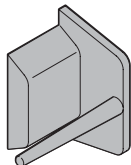
12. Принадлежности для боковых дверей NT 60

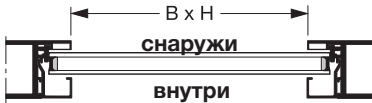
Изделие	Описание	Период производства	№ арт.	Кол-во	€
	Вставка внутри NT 60 (10 шт.)	04.01.2016 –	3093607	шт. _____	/шт.
	Вставка снаружи NT 60 (10 шт.)	04.01.2016 –	3093608	шт. _____	/шт.
	<p>*</p>  <p>Указать размер остекления в свету: Ш _____ мм × В _____ мм</p> <p>Заполнение дверного полотна для алюминиевых рам</p> <p>Прозрачное / прозрачное Двойное остекление из пластмассы 26 мм, S2 Двойное остекление из поликарбоната 26 мм, C2</p> <p>Двойное остекление из пластмассы, с оттенком</p> <p>26 мм, A2, серого цвета 26 мм, B2, коричневого цвета 26 мм, M2, белого цвета</p>			шт. _____	
		04.01.2016 –	4007848	_____	/м ²
		04.01.2016 –	4007852	_____	/м ²
		01.07.2016 –	4014661	_____	/м ²
		01.07.2016 –	4014662	_____	/м ²
		01.07.2016 –	4014663	_____	/м ²

+¹ Надбавка к цене за полиэфировое грунтовочное покрытие цвета Color или RAL по выбору, см. стр. 176 / Укажите номер артикула цвета.

+² Надбавка к цене за поверхность Decograin / Decopaint, см. стр. 181 / Укажите номер артикула соответствующего варианта отделки поверхности Decograin / Decopaint.

+³ Надбавка к цене за остекление (рама окна вкл. филенку), см. стр. 181 – 187 / Укажите номер артикула соответствующего варианта остекления.

+⁴ Надбавка к цене за рамы окон с л/к покрытием цвета Color, RAL по выбору или цвета, подходящего к поверхности Decograin, см. стр. 177 / Укажите номер артикула цвета.

+⁵ Надбавка к цене за элементы серии Design, см. стр. 188 / Укажите номер артикула соответствующего мотива.

+⁷ Надбавка к цене за элементы-вставки серии Design, см. стр. 190 / Укажите номер артикула соответствующего мотива.

+⁸ Надбавка к цене за алюминиевые рамы с л/к покрытием цвета Color, RAL по выбору или цвета, подходящего к поверхности Decograin, см. стр. 176 / Укажите номер артикула цвета.

+¹⁵ Надбавка к цене за алюминиевую раму NT, вкл. филенку, см. стр. 189 / Укажите номер артикула соответствующей филенки.





+¹⁶ Надбавка к цене за коробку боковой двери цвета Color или RAL по выбору, см. стр. 180 / Укажите номер артикула цвета.

+¹⁷ Надбавка к цене за покрытие поверхности ворот RollMatic цвета Color, см. стр. 176 / Укажите номер артикула цвета.

+¹⁸ Надбавка к цене за профили NT цвета Color, RAL по выбору или цвета, подходящего к поверхности Decograin, см. стр. 179 / Укажите номер артикула цвета.

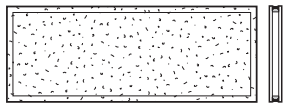
ЗАКАЗ	№ заказчика: _____	№ заказа / комис.: _____	* Данные обязательно сверять с данными на заводской табличке!	
	Заказчик: _____	№ изделия: _____	№ заказа: _____	№ ворот: _____
	Адрес доставки: _____	Год выпуска: _____	Тип: _____	
	Город / дата: _____	Печать и подпись _____		

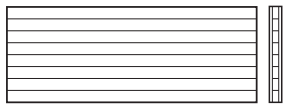

12. Принадлежности для боковых дверей NT 60

Изделие	Описание	Период производства	№ арт.	Кол-во	€
	<p>*</p>  <p>Указать размер остекления в свету: Ш _____ мм × В _____ мм</p> <p>Заполнение дверного полотна для алюминиевых рам Двойное остекление из пластмассы, кристаллической структуры / кристаллической структуры 26 мм, U2</p>	04.01.2016 –	4014199	ШТ. _____	/м ²
	 <p>Указать размер остекления в свету: Ш _____ мм × В _____ мм</p> <p>Заполнение дверного полотна для алюминиевых рам Двойной блок остекления с перегородками внутри 16 мм, S</p>	04.01.2016 –	3047215	ШТ. _____	/м ²

- +¹ Надбавка к цене за полиэстеровое грунтовочное покрытие цвета Color или RAL по выбору, см. стр. 176 / Укажите номер артикула цвета.
- +² Надбавка к цене за поверхность Decograin / Decopaint, см. стр. 181 / Укажите номер артикула соответствующего варианта отделки поверхности Decograin / Decopaint.
- +³ Надбавка к цене за остекление (рама окна вкл. филенку), см. стр. 181 – 187 / Укажите номер артикула соответствующего варианта остекления.
- +⁴ Надбавка к цене за рамы окон с л/к покрытием цвета Color, RAL по выбору или цвета, подходящего к поверхности Decograin, см. стр. 177 / Укажите номер артикула цвета.
- +⁵ Надбавка к цене за элементы серии Design, см. стр. 188 / Укажите номер артикула соответствующего мотива.
- +⁷ Надбавка к цене за элементы-вставки серии Design, см. стр. 190 / Укажите номер артикула соответствующего мотива.
- +⁸ Надбавка к цене за алюминиевые рамы с л/к покрытием цвета Color, RAL по выбору или цвета, подходящего к поверхности Decograin, см. стр. 176 / Укажите номер артикула цвета.
- +¹⁵ Надбавка к цене за алюминиевую раму NT, вкл. филенку, см. стр. 189 / Укажите номер артикула соответствующей филенки.
- +¹⁶ Надбавка к цене за коробку боковой двери цвета Color или RAL по выбору, см. стр. 180 / Укажите номер артикула цвета.
- +¹⁷ Надбавка к цене за покрытие поверхности ворот RollMatic цвета Color, см. стр. 176 / Укажите номер артикула цвета.
- +¹⁸ Надбавка к цене за профили NT цвета Color, RAL по выбору или цвета, подходящего к поверхности Decograin, см. стр. 179 / Укажите номер артикула цвета.

ЗАКАЗ	№ заказчика: _____	№ заказа / комис.: _____	* Данные обязательно сверять с данными на заводской табличке!	
			№ заказа: _____	№ ворот: _____
	Заказчик: _____		№ изделия: _____	Тип: _____
	Адрес доставки: _____		Год выпуска: _____	
	Город / дата: _____		Печать и подпись _____	

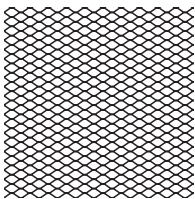
12. Принадлежности для боковых дверей NT 60

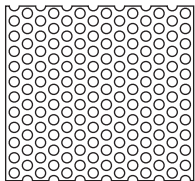
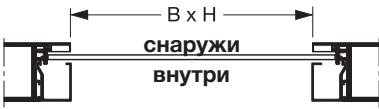
Изделие	Описание	Период производства	№ арт.	Кол-во	€
	 <p>Указать размер остекления в свету: Ш _____ мм × В _____ мм</p> <p>Заполнение дверного полотна для алюминиевых рам Тяннутая решетка Нержавеющая сталь, SE</p>	04.01.2016 –	4004609	ШТ. _____	/м ²
	 <p>Указать размер остекления в свету: Ш _____ мм × В _____ мм</p> <p>Перфорированный лист Нержавеющая сталь, LB</p>	01.07.2016 –	4014664	ШТ. _____	/м ²

- +¹ Надбавка к цене за полиэстеровое грунтовочное покрытие цвета Color или RAL по выбору, см. стр. 176 / Укажите номер артикула цвета.
- +² Надбавка к цене за поверхность Decograin / Decopaint, см. стр. 181 / Укажите номер артикула соответствующего варианта отделки поверхности Decograin / Decopaint.
- +³ Надбавка к цене за остекление (рама окна вкл. филленку), см. стр. 181 – 187 / Укажите номер артикула соответствующего варианта остекления.
- +⁴ Надбавка к цене за рамы окон с л/к покрытием цвета Color, RAL по выбору или цвета, подходящего к поверхности Decograin, см. стр. 177 / Укажите номер артикула цвета.
- +⁵ Надбавка к цене за элементы серии Design, см. стр. 188 / Укажите номер артикула соответствующего мотива.
- +⁷ Надбавка к цене за элементы-вставки серии Design, см. стр. 190 / Укажите номер артикула соответствующего мотива.
- +⁸ Надбавка к цене за алюминиевые рамы с л/к покрытием цвета Color, RAL по выбору или цвета, подходящего к поверхности Decograin, см. стр. 176 / Укажите номер артикула цвета.
- +¹⁵ Надбавка к цене за алюминиевую раму NT, вкл. филленку, см. стр. 189 / Укажите номер артикула соответствующей филленки.
- +¹⁶ Надбавка к цене за коробку боковой двери цвета Color или RAL по выбору, см. стр. 180 / Укажите номер артикула цвета.
- +¹⁷ Надбавка к цене за покрытие поверхности ворот RollMatic цвета Color, см. стр. 176 / Укажите номер артикула цвета.
- +¹⁸ Надбавка к цене за профили NT цвета Color, RAL по выбору или цвета, подходящего к поверхности Decograin, см. стр. 179 / Укажите номер артикула цвета.

ЗАКАЗ	№ заказчика: _____		№ заказа / комис.: _____		* Данные обязательно сверять с данными на заводской табличке!	
	Заказчик: _____		№ изделия: _____		№ ворот: _____	
	Адрес доставки: _____		Тип: _____		Год выпуска: _____	
	Город / дата: _____		Печать и подпись _____			

12. Принадлежности для боковых дверей NT 60

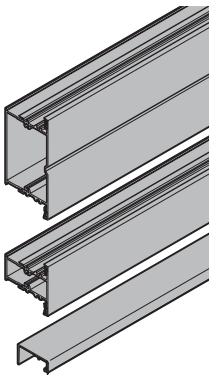
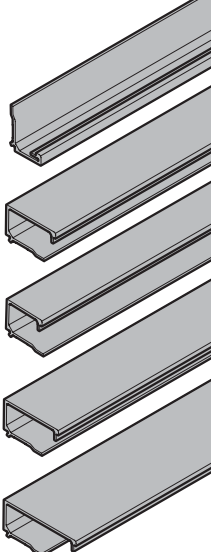
Изделие	Описание	Период производства	№ арт.	Кол-во	€	
	<p>* Горизонтальные промежуточные профили для боковой двери с алюминиевой рамой РТ4</p> <p>Профиль перекладины 120 мм Профиль перекладины 60 мм по образцу RAL _____ Накладной профиль 60 мм</p>	<p>04.01.2016 – 04.01.2016 – 04.01.2016 –</p>	<p>4014171 4014172 4014369</p>	<p>ШТ. _____ _____ _____</p>	<p>/м /м +¹⁸ /м</p>	
		<p>* Штапики для остекления</p> <p>для ворот LPU 42, алюминий, черного цвета для ворот RollMatic, алюминий, черного цвета Двойное остекление из пластмассы, прозрачное / прозрачное, 26 мм Двойное остекление из поликарбоната, прозрачное / прозрачное, 26 мм, C2 Двойное остекление из пластмассы, кристаллической структуры / кристаллической структуры, 26 мм, U2 Двойной блок остекления с перегородками внутри, 16 мм, S Тянутая решетка, нерж. сталь, SE</p>	<p>04.01.2016 – 04.01.2016 – 04.01.2016 – 04.01.2016 – 04.01.2016 – 04.01.2016 –</p>	<p>3094040 4014150 3094038 3094038 3094038 3094046 3094044</p>	<p>ШТ. _____ _____ _____ _____ _____ _____</p>	<p>/м /м /м /м /м /м /м</p>

+¹ Надбавка к цене за полиэстеровое грунтовочное покрытие цвета Color или RAL по выбору, см. стр. 176 / Укажите номер артикула цвета.

+² Надбавка к цене за поверхность Decograin / Decopaint, см. стр. 181 / Укажите номер артикула соответствующего варианта отделки поверхности Decograin / Decopaint.

+³ Надбавка к цене за остекление (рама окна вкл. филенку), см. стр. 181 – 187 / Укажите номер артикула соответствующего варианта остекления.

+⁴ Надбавка к цене за рамы окон с л/к покрытием цвета Color, RAL по выбору или цвета, подходящего к поверхности Decograin, см. стр. 177 / Указать номер артикула цвета.

+⁵ Надбавка к цене за элементы серии Design, см. стр. 188 / Укажите номер артикула соответствующего мотива.

+⁷ Надбавка к цене за элементы-вставки серии Design, см. стр. 190 / Укажите номер артикула соответствующего мотива.

+⁸ Надбавка к цене за алюминиевые рамы с л/к покрытием цвета Color, RAL по выбору или цвета, подходящего к поверхности Decograin, см. стр. 176 / Указать номер артикула цвета.

+¹⁵ Надбавка к цене за алюминиевую раму NT, вкл. филенку, см. стр. 189 / Указать номер артикула соответствующей филенки.

+¹⁶ Надбавка к цене за коробку боковой двери цвета Color или RAL по выбору, см. стр. 180 / Указать номер артикула цвета.

+¹⁷ Надбавка к цене за покрытие поверхности ворот RollMatic цвета Color, см. стр. 176 / Указать номер артикула цвета.

+¹⁸ Надбавка к цене за профили NT цвета Color, RAL по выбору или цвета, подходящего к поверхности Decograin, см. стр. 179 / Указать номер артикула цвета.

ЗАКАЗ	№ заказчика: _____	№ заказа / комис.: _____	* Данные обязательно сверять с данными на заводской табличке!	
	Заказчик: _____	Адрес доставки: _____	№ заказа: _____	№ ворот: _____
	Город / дата: _____	Печать и подпись _____	№ изделия: _____	Тип: _____
			Год выпуска: _____	

12. Принадлежности для боковых дверей NT 60

Изделие	Описание	Период производства	№ арт.	Кол-во	€	
	* Уплотнение для штапиков для остекления, снаружи для ворот LPU 42, алюминий, черного цвета для ворот RollMatic, алюминий, черного цвета Двойное остекление из пластмассы, прозрачное / прозрачное, 26 мм, S2 Двойное остекление из поликарбоната, прозрачное / прозрачное, 26 мм, C2 Двойное остекление из пластмассы, кристаллической структуры / кристаллической структуры, 26 мм, U2 Двойной блок остекления с перегородками внутри, 16 мм, S Тянутая решетка, нерж. сталь, SE	04.01.2016 –	3091576	шт.		
					/м	
						/м
						/м
						/м
						/м
						/м

+¹ Надбавка к цене за полиэфировое грунтовочное покрытие цвета Color или RAL по выбору, см. стр. 176 / Укажите номер артикула цвета.

+² Надбавка к цене за поверхность Decograin / Decopaint, см. стр. 181 / Укажите номер артикула соответствующего варианта отделки поверхности Decograin / Decopaint.

+³ Надбавка к цене за остекление (рама окна вкл. филенку), см. стр. 181 – 187 / Укажите номер артикула соответствующего варианта остекления.

+⁴ Надбавка к цене за рамы окон с л/к покрытием цвета Color, RAL по выбору или цвета, подходящего к поверхности Decograin, см. стр. 177 / Указать номер артикула цвета.

+⁵ Надбавка к цене за элементы серии Design, см. стр. 188 / Укажите номер артикула соответствующего мотива.

+⁷ Надбавка к цене за элементы-вставки серии Design, см. стр. 190 / Укажите номер артикула соответствующего мотива.

+⁸ Надбавка к цене за алюминиевые рамы с л/к покрытием цвета Color, RAL по выбору или цвета, подходящего к поверхности Decograin, см. стр. 176 / Указать номер артикула цвета.

+¹⁵ Надбавка к цене за алюминиевую раму NT, вкл. филенку, см. стр. 189 / Указать номер артикула соответствующей филенки.

+¹⁶ Надбавка к цене за коробку боковой двери цвета Color или RAL по выбору, см. стр. 180 / Указать номер артикула цвета.

+¹⁷ Надбавка к цене за покрытие поверхности ворот RollMatic цвета Color, см. стр. 176 / Указать номер артикула цвета.

+¹⁸ Надбавка к цене за профили NT цвета Color, RAL по выбору или цвета, подходящего к поверхности Decograin, см. стр. 179 / Указать номер артикула цвета.

ЗАКАЗ	№ заказчика: _____	№ заказа / комис.: _____	* Данные обязательно сверять с данными на заводской табличке!	
	Заказчик: _____	№ изделия: _____	№ заказа: _____	№ ворот: _____
	Адрес доставки: _____	Год выпуска: _____	Тип: _____	
	Город / дата: _____	Печать и подпись _____		

12. Принадлежности для боковых дверей NT 60

Изделие	Описание	Период производства	№ арт.	Кол-во	€
	* Уплотнение для штапиков для остекления, внутри для ворот LPU 40, алюминий, черного цвета для ворот RollMatic, алюминий, черного цвета Двойное остекление из пластмассы, прозрачное / прозрачное, 26 мм, S2 Двойное остекление из поликарбоната, прозрачное / прозрачное, 26 мм, C2 Двойное остекление из пластмассы, кристаллической структуры / кристаллической структуры, 26 мм, U2 Двойной блок остекления с перегородками внутри, 16 мм, S Тянутая решетка, нерж. сталь, SE	04.01.2016 –	3061831	ШТ.	/м
		04.01.2016 –	3045680		/м
		04.01.2016 –	3061831		/м
		04.01.2016 –	3061831		/м
		04.01.2016 –	3061831		/м
		04.01.2016 –	3061831		/м
		04.01.2016 –	3045680		/м

- +¹ Надбавка к цене за полиэстеровое грунтовочное покрытие цвета Color или RAL по выбору, см. стр. 176 / Укажите номер артикула цвета.
- +² Надбавка к цене за поверхность Decograin / Decopaint, см. стр. 181 / Укажите номер артикула соответствующего варианта отделки поверхности Decograin / Decopaint.
- +³ Надбавка к цене за остекление (рама окна вкл. филенку), см. стр. 181 – 187 / Укажите номер артикула соответствующего варианта остекления.
- +⁴ Надбавка к цене за рамы окон с л/к покрытием цвета Color, RAL по выбору или цвета, подходящего к поверхности Decograin, см. стр. 177 / Указать номер артикула цвета.
- +⁵ Надбавка к цене за элементы серии Design, см. стр. 188 / Укажите номер артикула соответствующего мотива.
- +⁷ Надбавка к цене за элементы-вставки серии Design, см. стр. 190 / Укажите номер артикула соответствующего мотива.
- +⁸ Надбавка к цене за алюминиевые рамы с л/к покрытием цвета Color, RAL по выбору или цвета, подходящего к поверхности Decograin, см. стр. 176 / Указать номер артикула цвета.
- +¹⁵ Надбавка к цене за алюминиевую раму NT, вкл. филенку, см. стр. 189 / Указать номер артикула соответствующей филенки.
- +¹⁶ Надбавка к цене за коробку боковой двери цвета Color или RAL по выбору, см. стр. 180 / Указать номер артикула цвета.
- +¹⁷ Надбавка к цене за покрытие поверхности ворот RollMatic цвета Color, см. стр. 176 / Указать номер артикула цвета.
- +¹⁸ Надбавка к цене за профили NT цвета Color, RAL по выбору или цвета, подходящего к поверхности Decograin, см. стр. 179 / Указать номер артикула цвета.

ЗАКАЗ	№ заказчика: _____	№ заказа / комис.: _____	* Данные обязательно сверять с данными на заводской табличке!	
	Заказчик: _____	_____	№ заказа: _____	№ ворот: _____
	Адрес доставки: _____	_____	№ изделия: _____	Тип: _____
	Город / дата: _____	_____	Год выпуска: _____	Печать и подпись _____

13. Фурнитура для дверей

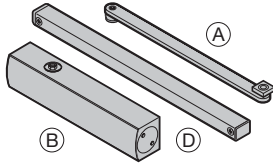
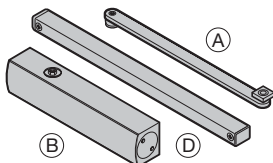
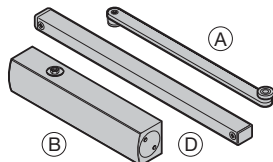
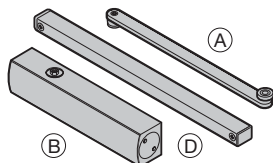
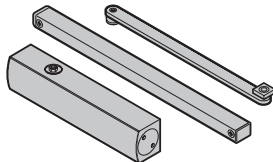
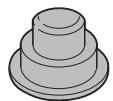
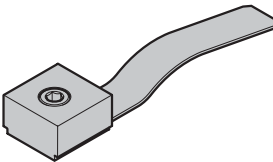
Изделие	Описание	Период производства	№ арт.	Кол-во	€
	Дверные доводчики			шт.	
	TS 5000 в комплекте с шиной скольжения, для боковой двери	01.03.2003–31.01.2007	3053242	_____	/шт.
	TS 5000 без рычажного механизма (B)	01.03.2003–31.01.2007	3053244	_____	/шт.
	Рычаг с шиной скольжения (A) + (D), для боковой двери	01.03.2003–31.01.2007	3053245	_____	/шт.
	Дверные доводчики			шт.	
	TS 5000S с задержкой закрывания, в комплекте с шиной скольжения, для боковой двери	01.03.2003–31.01.2007	3059745	_____	/шт.
	TS 5000 S без рычажного механизма (B)	01.03.2003–31.01.2007	3059677	_____	/шт.
	Рычаг с шиной скольжения (A) + (D), для боковой двери	01.03.2003–31.01.2007	3053245	_____	/шт.
	Дверные доводчики			шт.	
	Рычаг с роликом (A), для калитки	01.05.2000–06.05.2004	3044982	_____	/шт.
	TS 4000 без рычажного механизма (B)	07.05.2004–31.01.2007	3064286	_____	/шт.
	Рычаг с роликом (A), для калитки	07.05.2004–31.01.2007	3064287	_____	/шт.
	Дверные доводчики			шт.	
	TS 5000 S без рычажного механизма (B)	01.05.2000–31.01.2007	3059677	_____	/шт.
	Рычаг с роликом (A), для калитки	01.05.2000–31.01.2007	3059676	_____	/шт.
	Доводчик двери в сборе, для боковой двери TS 33	01.03.2013 –	3093392	_____	/шт.
	Винт для TS 33 и TS 11		4014386	_____	/шт.
	Ограничитель открывания для боковой двери	01.04.2015 –	3093550	_____	/шт.

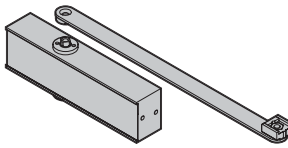
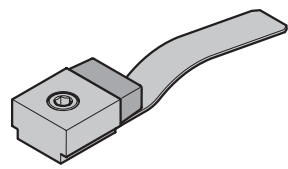
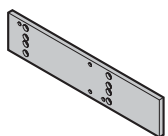
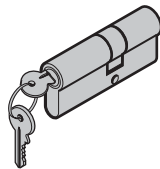
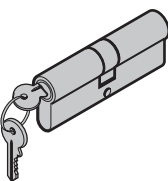
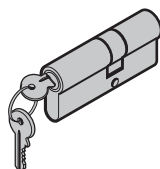
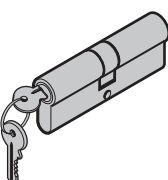

ЗАКАЗ	№ заказчика: _____	№ заказа / комис.: _____	* Данные обязательно сверять с данными на заводской табличке!	
	Заказчик: _____	№ изделия: _____	№ заказа: _____	№ ворот: _____
	Адрес доставки: _____	Год выпуска: _____	Тип: _____	
	Город / дата: _____	Печать и подпись _____		

13. Фурнитура для дверей

Изделие	Описание	Период производства	№ арт.	Кол-во	€
	Комплект: верхний доводчик двери TS 11-V ST, для замены	01.07.2015 –	4012482	ШТ. _____	/шт.
	Комплект: ограничитель открывания, TS 33 / 41 для калитки с пружинным зажимом	06.10.2014 –	3093395	ШТ. _____	/шт.
	Пластина основания доводчика двери для TS 4000 / 5000 с комплектом крепежных деталей для боковой двери для калитки	01.06.1999 – 31.01.2007 01.05.2000 – 31.01.2007	3053335 3021165	ШТ. _____ _____	/шт. /шт.
	Двойной профильный цилиндр для боковой двери, тип профиля 1, для деревянной боковой двери и калитки, закрывающийся разными ключами 35,0 + 30,0 мм	18.11.2013 –	3091446	ШТ. _____	/шт.
	Двойной профильный цилиндр для боковой двери, тип профиля 2, закрывающийся разными ключами 35,0 + 35,0 мм	29.01.2014 –	3091447	ШТ. _____	/шт.
	Двойной профильный цилиндр, закрывающийся разными ключами, испытан в соответствии со стандартами SKG и EN 1303 35,0 + 30,0 мм	01.07.2015 –	4012821	ШТ. _____	/шт.
	Двойной профильный цилиндр, закрывающийся разными ключами, испытан в соответствии со стандартами SKG и EN 1303 35,0 + 35,0 мм	01.07.2015 –	4011163	ШТ. _____	/шт.



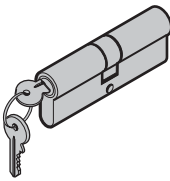
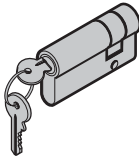
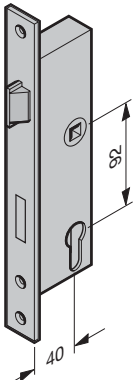
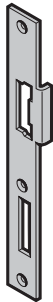

ЗАКАЗ	№ заказчика: _____ № заказа / комис.: _____		* Данные обязательно сверять с данными на заводской табличке!	
			№ заказа: _____	№ ворот: _____
	Заказчик: _____		№ изделия: _____	Тип: _____
	Адрес доставки: _____		Год выпуска: _____	
	Город / дата: _____		Печать и подпись _____	

13. Фурнитура для дверей

Изделие	Описание	Период производства	№ арт.	Кол-во	€
	Двойной профильный цилиндр для боковой двери, тип профиля 4, закрывающийся разными ключами 40,0 + 40,0 мм	04.01.2016 –	3093928	шт. _____	/шт.
	Двойной профильный цилиндр для боковой двери, тип профиля 4, без отверстия с внешней стороны, закрывающийся разными ключами 40,0 + 10,0 мм	04.01.2016 –	3093929	шт. _____	/шт.
	Врезной замок с трубчатым профилем 1314 (40/92/9) Проф. цилиндр (PZ) КАВА	01.06.1999 – 01.06.1999 –	3070038 3070063	шт. _____ _____	/шт. /шт.
	Замыкающая накладка 92 мм для боковой двери слева справа Винт с потайной головкой M5 x 12 Torx	01.06.1999 – 12.04.2006 01.06.1999 – 12.04.2006	3046873 3046872 4005211	шт. _____ _____ _____	/шт. /шт. /шт.
	Замыкающая накладка 92 мм для электрического устройства открывания, модель 17E и 27E, для боковой двери слева справа Винт с потайной головкой M5 x 12 Torx	01.06.1999 – 12.04.2006 01.06.1999 – 12.04.2006	3050979 3050980 4005211	шт. _____ _____ _____	/шт. /шт. /шт.



ЗАКАЗ	№ заказчика: _____	№ заказа / комис.: _____	* Данные обязательно сверять с данными на заводской табличке!	
	Заказчик: _____	№ изделия: _____	№ заказа: _____	№ ворот: _____
	Адрес доставки: _____	Год выпуска: _____	Тип: _____	
	Город / дата: _____	Печать и подпись _____		

13. Фурнитура для дверей

Изделие	Описание	Период производства	№ арт.	Кол-во	€
	Замыкающая накладка 92 мм для калитки Винт с потайной головкой М5 × 12 Torx	01.05.2000–12.04.2006	3053826	шт.	/шт.
			4005211		/шт.
	Замыкающая накладка 92 мм для электрического устройства открывания, модель 17E и 27E, для калитки Винт с потайной головкой М5 × 12 Torx	01.05.2000–12.04.2006	3053828	шт.	/шт.
			4005211		/шт.
	Замыкающая накладка 92 мм для калитки (2 точки крепления) DIN левый DIN правый Винт с потайной головкой М5 × 12 Torx	03.11.2014– 03.11.2014–	3092681	шт.	/шт.
			3092682		/шт.
			3092705		/шт.
	Замыкающая накладка, универсальная, для боковой двери, тип профиля 1, 2, 3 (3 крепежных отверстия) DIN правый DIN левый Винт с потайной головкой М4 × 16 Torx	01.07.2015– 01.07.2015–	4013082	шт.	/шт.
			4013392		/шт.
			3092600		/шт.

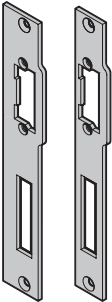

ЗАКАЗ	№ заказчика: _____	№ заказа / комис.: _____	* Данные обязательно сверять с данными на заводской табличке!	
	Заказчик: _____	Город/ дата: _____	№ заказа: _____	№ ворот: _____
	Адрес доставки: _____	Год выпуска: _____	№ изделия: _____	Тип: _____
	Город/ дата: _____	Печать и подпись _____		

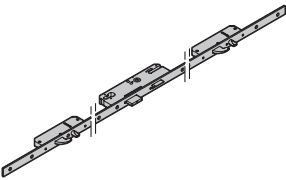
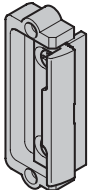
13. Фурнитура для дверей

Изделие	Описание	Период производства	№ арт.	Кол-во	€
	Замыкающая накладка для боковой двери, защелка дневного времени, тип профиля 1, 2, 3 (3 крепежных отверстия)			шт.	
	DIN правый	04.07.2015 –	4013566	_____	/шт.
	DIN левый	04.07.2015 –	4013567	_____	/шт.
	Замыкающая накладка с деталью для замены, тип профиля 4			шт.	
	Блочная коробка				
	DIN правый	04.01.2016 –	3093889	_____	/шт.
	DIN левый	04.01.2016 –	3093890	_____	/шт.
	Угловая коробка				
DIN правый	04.01.2016 –	4013711	_____	/шт.	
DIN левый	04.01.2016 –	4013712	_____	/шт.	
Винт М5 × 12			3092705	_____	/шт.
	Боковая замыкающая накладка, тип профиля 4			шт.	
	Устройство трехкратного запираения Винт М5 × 12	04.01.2016 –	3093969 3092705	_____ _____	/шт. /шт.
	Система трехкратного запираения для боковой двери, тип профиля 4			шт.	
	Проф. цилиндр (PZ) КАВА	04.01.2016 – 04.01.2016 –	3094028 3094032	_____ _____	/шт. /шт.
	Деталь для замены, оцинкованная Замыкающая накладка: Арт.№: 3 093 889, 3 093 890, 4 013 082, 4 013 392, 4 013 711, 4 013 712, 4 014 240, 4 014 241	01.07.2015 –	4013394	_____	/шт.

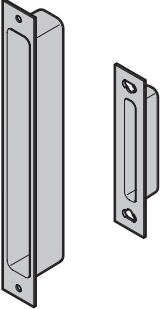

ЗАКАЗ	№ заказчика: _____	№ заказа / комис.: _____	* Данные обязательно сверять с данными на заводской табличке!	
	Заказчик: _____	№ изделия: _____	№ заказа: _____	№ ворот: _____
	Адрес доставки: _____	Год выпуска: _____	Тип: _____	
	Город / дата: _____	Печать и подпись _____		

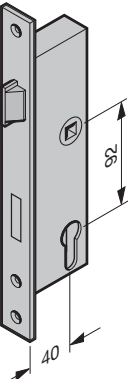
13. Фурнитура для дверей

Изделие	Описание	Период производства	№ арт.	Кол-во	€
	Замыкающая накладка Дверной шпингалет, 2-створч. NT60	01.07.2013 –	4010641	шт. _____	/шт.
	Кожух от пены для замыкающей накладки калитки Главный замок Дополнительный замок	11.11.2014 – 11.11.2014 –	3092679 3092680	шт. _____ _____	/шт. /шт.
	Угловая замыкающая накладка 92 мм для деревянных боковых дверей Шуруп для ДСП 3,5 × 25, оцинкованный	01.03.2000 –	3054221 3040572	шт. _____ _____	/шт. /шт.
	Замок «антипаника» (40 / 92 / 9) 1820 для гарнитура нажимных ручек DIN левый, функция В, наружу 1820 для гарнитура нажимных ручек DIN правый, функция В, наружу 1820 для гарнитура нажимных ручек DIN левый, функция D, наружу 1820 для гарнитура нажимных ручек DIN правый, функция D, наружу 1316 для гарнитура разных ручек DIN правый/левый, функция E, наружу или внутрь	01.06.1999 – 01.06.1999 – 01.06.1999 – 01.06.1999 – 01.06.1999 – 01.06.1999 –	3091182 3091185 3091184 3091187 3070273	шт. _____ _____ _____ _____ _____	/шт. /шт. /шт. /шт. /шт.

ЗАКАЗ	№ заказчика: _____	№ заказа / комис.: _____	* Данные обязательно сверять с данными на заводской табличке!	
			№ заказа: _____	№ ворот: _____
	Заказчик: _____		№ изделия: _____	Тип: _____
	Адрес доставки: _____		Год выпуска: _____	
	Город / дата: _____		Печать и подпись _____	

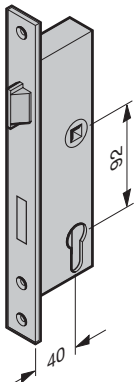
13. Фурнитура для дверей

Изделие	Описание	Период производства	№ арт.	Кол-во	€
	Замок «антипаника» 1820 (40/92/9) для гарнитура нажимных ручек, функция В, внутрь, без замыкающей накладки DIN левый DIN правый	13.02.2014 – 13.02.2014 –	3091183 3091186	ШТ. _____ _____	_____ _____
	Врезной замок с трубчатым профилем 1306 ZyGW (65/72/9) справа, проф. цилиндр (PZ) слева, проф. цилиндр (PZ) справа, KABA слева, KABA	01.06.1999 – 28.02.2000 01.06.1999 – 28.02.2000 01.06.1999 – 28.02.2000 01.06.1999 – 28.02.2000	3040516 3040438 3040517 3040439	ШТ. _____ _____ _____ _____	_____ _____ _____ _____
	Угловая замыкающая накладка 72 мм для деревянных боковых дверей Шуруп для ДСП 3,5 × 25, оцинкованный	01.06.1999 – 28.02.2000	3040415 3040572	ШТ. _____ _____	_____ _____
	GU-Security SH2, устройство трехкратного запираения для боковой двери Проф. цилиндр (PZ) KABA	03.03.2003 – 01.11.2013 02.11.2013 – 03.03.2003 – 01.11.2013 02.11.2013 –	3060386 4005110 3060427 4005111	ШТ. _____ _____ _____ _____	_____ _____ _____ _____

ЗАКАЗ	№ заказчика: _____		№ заказа / комис.: _____		* Данные обязательно сверять с данными на заводской табличке!	
					№ заказа: _____	
	Заказчик: _____				№ ворот: _____	
	Адрес доставки: _____				№ изделия: _____	
					Тип: _____	
Город / дата: _____				Год выпуска: _____		
				Печать и подпись _____		

13. Фурнитура для дверей

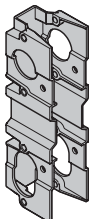
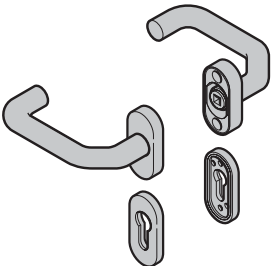
Изделие	Описание	Период производства	№ арт.	Кол-во	€
	Замыкающая накладка для GU-Secury для боковой двери Винт с потайной головкой M5 x 16 Torx	03.03.2003 –	3059598 3092600	шт. _____ _____	/шт. /шт.
	Корпус замка (92) для калитки и боковой двери, тип профиля 1 + 3	01.10.1999 –	3050719	шт. _____ _____	/шт.
	Гарнитур нажимных ручек (92), изогнутая ручка / изогнутая ручка, из пластмассы черного цвета В комплектацию гарнитура ручек не входит четырехгранный штифт для нажимных и разных ручек, а также штифт «антипаника». Проф. цилиндр (PZ) КАВА	01.06.1999 – 01.06.1999 –	3050905 3050906	шт. _____ _____	/шт. /шт.

ЗАКАЗ	№ заказчика: _____	№ заказа / комис.: _____	* Данные обязательно сверять с данными на заводской табличке!	
	Заказчик: _____	№ изделия: _____	№ ворот: _____	Тип: _____
	Адрес доставки: _____	Год выпуска: _____		
	Город / дата: _____	Печать и подпись _____		

13. Фурнитура для дверей

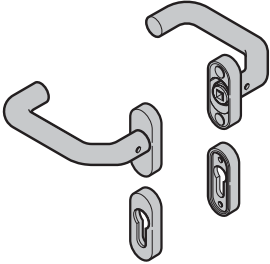
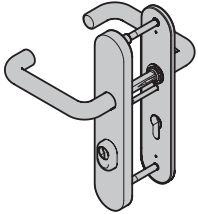
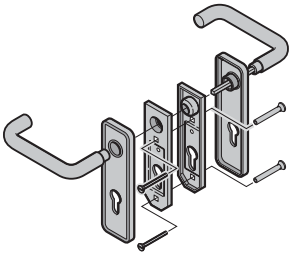
Изделие	Описание	Период производства	№ арт.	Кол-во	€
	Гарнитур нажимных ручек (92), изогнутая ручка / изогнутая ручка В комплектацию гарнитура ручек не входит четырехгранный штифт для нажимных и разных ручек, а также штифт «антипаника».			шт.	
	Алюминиевое литье под мельхиор F2, PZ	01.06.1999 –	3050746	_____	/шт.
	Алюм. литье под мельхиор F2, КАВА	01.06.1999 –	3050907	_____	/шт.
	Алюминиевое литье натурального цвета F1, PZ	01.07.2013 –	3053789	_____	/шт.
	Алюминиевое литье натурального цвета F1, КАВА	01.07.2013 –	3053793	_____	/шт.
	Алюм. литье цвета RAL 9016, PZ	01.06.1999 –	3053576	_____	/шт.
	Алюм. литье цвета RAL 9016, КАВА	01.06.1999 –	3053551	_____	/шт.
	Алюминиевое литье под бронзу, PZ	01.06.1999 –	3076049	_____	/шт.
	Алюм. литье под бронзу, КАВА	01.06.1999 –	3076045	_____	/шт.
	Нерж. сталь, шлифованная, PZ	01.03.2003 –	3059622	_____	/шт.
	Нерж. сталь, шлифованная, КАВА	01.03.2003 –	3059625	_____	/шт.
	Полированная нерж. сталь, PZ	01.06.1999 –	3053579	_____	/шт.
	Полированная нерж. сталь, КАВА	01.06.1999 –	3053554	_____	/шт.
	Гарнитур нажимных ручек, защитная фурнитура PZ, нерж. сталь, длинная накладка	01.07.2015 –	4013361	_____	/шт.
	PZ, алюминиевое литье натурального цвета F1, длинная накладка	01.07.2015 –	4012994	_____	/шт.
	Гарнитур нажимных ручек с закругленными концами (72), пластмасса черного цвета Проф. цилиндр (PZ)	01.06.1999 – 28.02.2000	3040457	_____	/шт.
	КАВА (круглая декоративная накладка)	01.06.1999 – 28.02.2000	3040458	_____	/шт.

ЗАКАЗ	№ заказчика: _____	№ заказа / комис.: _____	* Данные обязательно сверять с данными на заводской табличке!	
	Заказчик: _____	№ изделия: _____	№ ворот: _____	
	Адрес доставки: _____	Год выпуска: _____	Тип: _____	
	Город / дата: _____	Печать и подпись _____		

13. Фурнитура для дверей

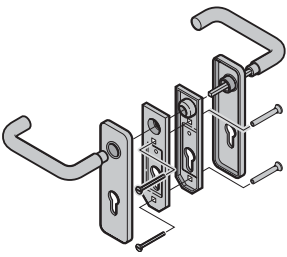
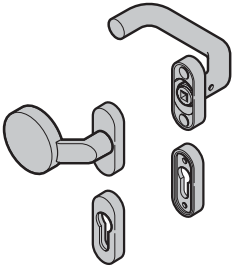
Изделие	Описание	Период производства	№ арт.	Кол-во	€
	Гарнитур нажимных ручек с закругленными концами (72), алюминиевое литье Под латунь F3, PZ Под мельхиор F2, проф. цилиндр	01.06.1999 – 28.02.2000 01.06.1999 – 28.02.2000	3040453 3040455	ШТ. _____ _____	/шт. /шт.
	Гарнитур разных ручек (92) изогнутая ручка / изогнутая ручка, пластмасса черного цвета В комплектацию гарнитура ручек не входит четырехгранный штифт для нажимных и разных ручек, а также штифт «антипаника».	01.06.1999 – 01.06.1999 –	3050745 3050909	ШТ. _____ _____	/шт. /шт.
	Гарнитур разных ручек (92) изогнутая ручка / изогнутая ручка В комплектацию гарнитура ручек не входит четырехгранный штифт для нажимных и разных ручек, а также штифт «антипаника».	01.06.1999 –	3050747	ШТ. _____	/шт.
	Алюминиевое литье под мельхиор F2, PZ	01.06.1999 –	3050910	_____	/шт.
	Алюм. литье под мельхиор F2, КАВА	01.06.1999 –	3053791	_____	/шт.
	Алюминиевое литье натурального цвета F1, PZ	01.07.2013 –	3053795	_____	/шт.
	Алюминиевое литье натурального цвета F1, КАВА	01.07.2013 –	3053580	_____	/шт.
	Алюм. литье цвета RAL 9016, PZ	01.06.1999 –	3053555	_____	/шт.
	Алюм. литье цвета RAL 9016, КАВА	01.06.1999 –	3076050	_____	/шт.
	Алюминиевое литье под бронзу, PZ	01.06.1999 –	3076046	_____	/шт.
	Алюм. литье под бронзу, КАВА	01.06.1999 –	3059624	_____	/шт.
	Нерж. сталь, шлифованная, PZ	01.03.2003 –	3059627	_____	/шт.
Нерж. сталь, шлифованная, КАВА	01.03.2003 –	3053583	_____	/шт.	
Полированная нерж. сталь, PZ	01.06.1999 –	3053558	_____	/шт.	
Полированная нерж. сталь, КАВА	01.06.1999 –	3053558	_____	/шт.	

ЗАКАЗ	№ заказчика: _____	№ заказа / комис.: _____	* Данные обязательно сверять с данными на заводской табличке!	
	Заказчик: _____	№ изделия: _____	№ заказа: _____	
	Адрес доставки: _____	Год выпуска: _____	№ ворот: _____	
	Город / дата: _____	Печать и подпись _____		
			Тип: _____	

13. Фурнитура для дверей

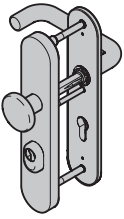
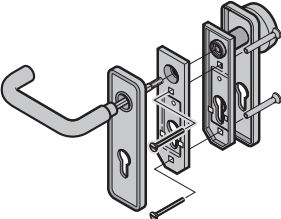
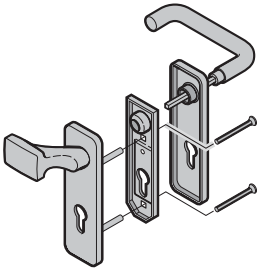
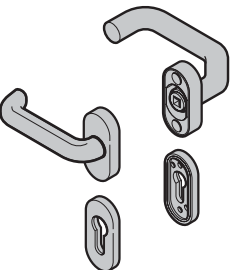
Изделие	Описание	Период производства	№ арт.	Кол-во	€
	Гарнитур разных ручек, защитная фурнитура PZ, нерж. сталь, длинная накладка PZ, алюминиевое литье натурального цвета F1, длинная накладка	01.07.2015 –	4013362	шт.	/шт.
		01.07.2015 –	4013293	шт.	/шт.
	Гарнитур разных ручек с закругленными концами (72), пластмасса черного цвета Проф. цилиндр (PZ)	01.06.1999 – 28.02.2000	3040449	шт.	/шт.
	Гарнитур разных ручек с закругленными концами (72), алюминиевое литье Под латунь F3, PZ	01.06.1999 – 28.02.2000	3040451	шт.	/шт.
	Гарнитур нажимных ручек (92), изогнутая ручка / плоская ручка Пластмасса черного цвета (калитка) В комплектацию гарнитура ручек не входит четырехгранный штифт для нажимных и разных ручек, а также штифт «антипаника».	01.05.2000 –	3050966	шт.	/шт.
		01.05.2000 –	3050972	шт.	/шт.

ЗАКАЗ	№ заказчика: _____	№ заказа / комис.: _____	* Данные обязательно сверять с данными на заводской табличке!	
	Заказчик: _____	№ изделия: _____	№ ворот: _____	Тип: _____
	Адрес доставки: _____	Год выпуска: _____		
	Город / дата: _____	Печать и подпись _____		

13. Фурнитура для дверей

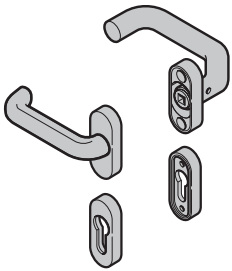
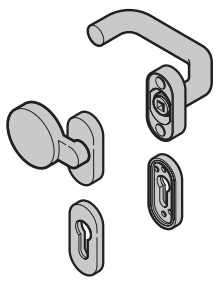
Изделие	Описание	Период производства	№ арт.	Кол-во	€
	Гарнитур нажимных ручек (92), изогнутая ручка / плоская ручка (калитка) В комплектацию гарнитура ручек не входит четырехгранный штифт для нажимных и разных ручек, а также штифт «антипаника».			шт.	
	Алюминиевое литье под мельхиор F2, PZ	01.05.2000 –	3050967	_____	/шт.
	Алюм. литье под мельхиор F2, KABA	01.05.2000 –	3050973	_____	/шт.
	Алюм. литье цвета RAL 9016, PZ	01.05.2000 –	3053568	_____	/шт.
	Алюм. литье цвета RAL 9016, KABA	01.05.2000 –	3053543	_____	/шт.
	Алюминиевое литье под бронзу, PZ	01.05.2000 –	3076047	_____	/шт.
	Алюм. литье под бронзу, KABA	01.05.2000 –	3076043	_____	/шт.
	Нерж. сталь, шлифованная, PZ	01.03.2003 –	3059640	_____	/шт.
	Нерж. сталь, шлифованная, KABA	01.03.2003 –	3059642	_____	/шт.
	Полированная нерж. сталь, PZ	01.05.2000 –	3053571	_____	/шт.
Полированная нерж. сталь, KABA	01.05.2000 –	3053546	_____	/шт.	
	Гарнитур разных ручек (92), изогнутая ручка / плоская ручка Пластмасса черного цвета (калитка) В комплектацию гарнитура ручек не входит четырехгранный штифт для нажимных и разных ручек, а также штифт «антипаника».			шт.	
	Проф. цилиндр (PZ)	01.05.2000 –	3050969	_____	/шт.
	KABA	01.05.2000 –	3050975	_____	/шт.

ЗАКАЗ	№ заказчика: _____	№ заказа / комис.: _____	* Данные обязательно сверять с данными на заводской табличке!	
			№ заказа: _____	№ ворот: _____
	Заказчик: _____		№ изделия: _____	Тип: _____
	Адрес доставки: _____		Год выпуска: _____	
	Город / дата: _____		Печать и подпись _____	

13. Фурнитура для дверей

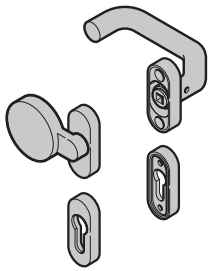
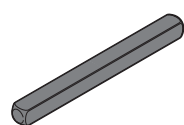
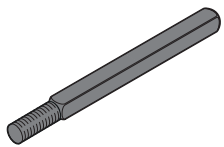
Изделие	Описание	Период производства	№ арт.	Кол-во	€
	Гарнитур разных ручек (92), изогнутая ручка / плоская ручка (калитка) В комплектацию гарнитура ручек не входит четырехгранный штифт для нажимных и разных ручек, а также штифт «антипаника».			шт.	
	Алюминиевое литье под мельхиор F2, PZ	01.05.2000 –	3050970	_____	/шт.
	Алюм. литье под мельхиор F2, КАВА	01.05.2000 –	3050976	_____	/шт.
	Алюм. литье цвета RAL 9016, PZ	01.05.2000 –	3053572	_____	/шт.
	Алюм. литье цвета RAL 9016, КАВА	01.05.2000 –	3053547	_____	/шт.
	Алюминиевое литье под бронзу, PZ	01.05.2000 –	3076048	_____	/шт.
	Алюм. литье под бронзу, КАВА	01.05.2000 –	3076044	_____	/шт.
	Нерж. сталь, шлифованная, PZ	01.03.2003 –	3059641	_____	/шт.
	Нерж. сталь, шлифованная, КАВА	01.03.2003 –	3059643	_____	/шт.
	Полированная нерж. сталь, PZ	01.05.2000 –	3053575	_____	/шт.
Полированная нерж. сталь, КАВА	01.05.2000 –	3053550	_____	/шт.	
	Четырехгранный штифт для нажимных ручек L = 70, TS 42 – 51 для гарнитура разных ручек для калитки и боковой двери, тип профиля 1 + 2 L = 95, TS 42 для гарнитура нажимных ручек для боковой двери из дерева и калитки L = 100, TS 45 – 51 для гарнитура нажимных ручек Боковая дверь	23.05.2005 –	3065074	_____	/шт.
		01.06.1999 –	3053786	_____	/шт.
		01.06.1999 –	3053778	_____	/шт.
	Четырехгранный штифт для гарнитура разных ручек L = 90, TS 45 – 51 для гарнитура разных ручек для калитки и боковой двери, тип профиля 1 + 2 для боковой двери с угловой коробкой	01.06.1999 – 20.05.2005	3053780	_____	/шт.
		01.03.2005 –	3053780	_____	/шт.

ЗАКАЗ	№ заказчика: _____	№ заказа / комис.: _____	* Данные обязательно сверять с данными на заводской табличке!	
			№ заказа: _____	№ ворот: _____
	Заказчик: _____		№ изделия: _____	Тип: _____
	Адрес доставки: _____		Год выпуска: _____	
	Город / дата: _____		Печать и подпись _____	

13. Фурнитура для дверей

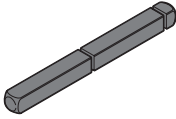
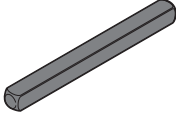
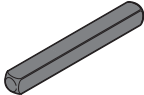
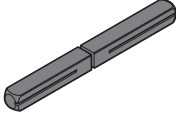
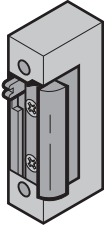
Изделие	Описание	Период производства	№ арт.	Кол-во	€
	Четырехгранный штифт «антипаника» для гарнитура нажимных ручек 45–45 для боковой двери, тип профиля 1 + 3 и для калитки 45–50 для боковой двери, тип профиля 2	01.06.1999–	3053333	шт.	/шт.
		01.06.1999–	3052520	шт.	/шт.
	Четырехгранный штифт для нажимных ручек С = 110, тип профиля 4	04.01.2016–	3053779	шт.	/шт.
	Четырехгранный штифт для гарнитура разных ручек L = 78, тип профиля 4	04.01.2016–	3065079	шт.	/шт.
	Четырехгранный штифт «антипаника» для гарнитура нажимных ручек S 50–56, тип профиля 4	04.01.2016–	3093912	шт.	/шт.
	Электрическое устройство открывания двери 17 E, 24 В Открывает только при подаче импульса, то есть, пока нажата клавиша	01.03.2004 – 12.04.2006	3060435	шт.	/шт.
	27 E, 6–12 В После подачи импульса открыто до тех пор, пока дверь не приведена в действие	01.03.2004 – 12.04.2006	3060436	шт.	/шт.
	27 E, 24 В После подачи импульса открыто до тех пор, пока дверь не приведена в действие	01.03.2004 – 12.04.2006	3060437	шт.	/шт.
	10–24 В, рабочий ток Открывает только при подаче импульса, то есть, пока нажата клавиша (вместо LT 611 E)	13.04.2006 – 30.06.2009	3085996	шт.	/шт.
	с замыкающей накладкой без замыкающей накладки	01.07.2009–	3085993	шт.	/шт.
	10–24 В, со стопором После подачи импульса открыто до тех пор, пока дверь не приведена в действие (вместо LT621E)	13.04.2006 – 30.06.2009	3085997	шт.	/шт.
	с замыкающей накладкой без замыкающей накладки	01.07.2009–	3085994	шт.	/шт.

ЗАКАЗ	№ заказчика: _____	№ заказа / комис.: _____	* Данные обязательно сверять с данными на заводской табличке!	
			№ заказа: _____	№ ворот: _____
	Заказчик: _____		№ изделия: _____	Тип: _____
	Адрес доставки: _____		Год выпуска: _____	
	Город/ дата: _____		Печать и подпись _____	

13. Фурнитура для дверей

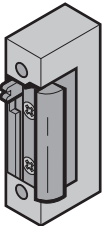
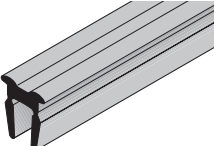
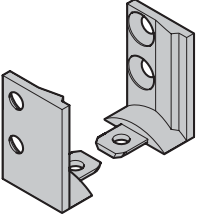
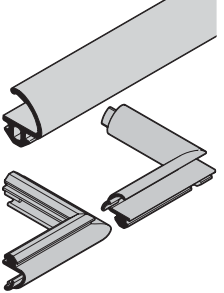
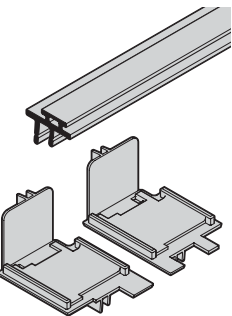
Изделие	Описание	Период производства	№ арт.	Кол-во	€
	Защелка дневного времени ручная разблокировка в дневное время	01.07.2015 –	4013083	шт. _____	/шт.
	Уплотнение упора, снизу Длина _____ мм Заглушка профиля створки	01.06.1999 – 01.06.1999 –	3046469 3050983	шт. _____ _____	/м /шт.
	Соединяющий элемент порога для боковой двери слева справа	01.10.1999 – 01.10.1999 –	3050720 3050965	шт. _____ _____	/шт. /шт.
	Комплект: уплотнение упора боковой двери (для каждого дверного элемента) 1-створчатые двери 2-створчатые двери Уплотнение, угловые фасонные детали створки и рамы (вместо уплотнения упора, арт. № 3055166)	04.01.2016 – 04.01.2016 –	4014311 4014312	шт. _____ _____	/шт. /шт.
	Уплотнение упора боковой двери, тип профиля 4, снизу Длина _____ мм Заглушка профиля створки, открывание внутрь Заглушка профиля створки, открывание наружу	04.01.2016 – 04.01.2016 – 04.01.2016 –	4014204 4013486 4013484	шт. _____ _____ _____	/м /шт. /шт.

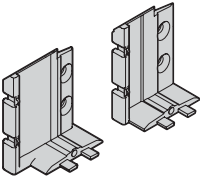
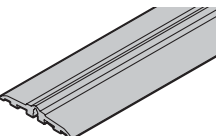
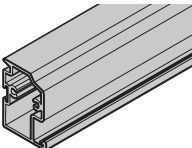
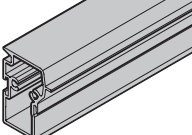
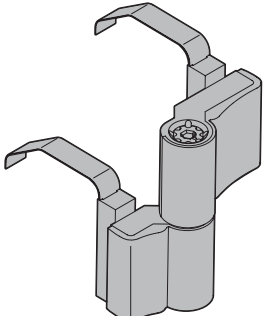
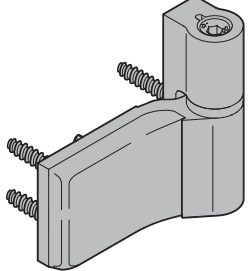

ЗАКАЗ	№ заказчика: _____		№ заказа / комис.: _____		* Данные обязательно сверять с данными на заводской табличке!	
	Заказчик: _____		№ изделия: _____		№ ворот: _____	
	Адрес доставки: _____		Тип: _____		Год выпуска: _____	
	Город / дата: _____		Печать и подпись _____			

13. Фурнитура для дверей

Изделие	Описание	Период производства	№ арт.	Кол-во	€	
	Соединяющий элемент порога для боковой двери, тип профиля 4 слева внутрь справа внутрь слева наружу справа наружу	04.01.2016 – 04.01.2016 – 04.01.2016 – 04.01.2016 –	4013492 4013493 4013494 4013495	ШТ. _____ _____ _____ _____	/шт. /шт. /шт. /шт.	
		Профиль порога NTP 139 Тип профиля 4 Длина _____ мм	04.01.2016 –	4014154	ШТ. _____	/м
		Напольный профиль боковой двери, тип профиля 4 Длина _____ мм (LPU 42)	04.01.2016 –	4014173	ШТ. _____	/м
		Напольный профиль для боковой двери RollMatic Длина _____ мм	04.01.2016 –	4014174	ШТ. _____	/м
	Накладные петли двери для 2-створчатой боковой двери справа = слева черного, белого цвета или цвета натур. алюминия	01.08.2015 –	4014202	ШТ. _____	/шт.	
	Накладные петли двери для 1-створчатой боковой двери, тип профиля 4, 2, 1 справа = слева черного, белого цвета или цвета натур. алюминия	01.08.2015 –	4014200	ШТ. _____	/шт.	

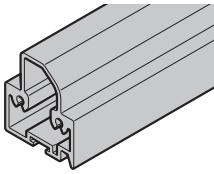
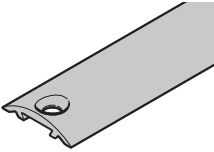
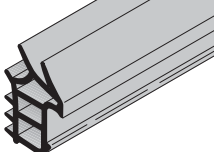
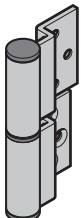

ЗАКАЗ	№ заказчика: _____	№ заказа / комис.: _____	* Данные обязательно сверять с данными на заводской табличке!	
	Заказчик: _____	Адрес доставки: _____	№ заказа: _____	№ ворот: _____
	Город / дата: _____	Год выпуска: _____	№ изделия: _____	Тип: _____
			Печать и подпись	

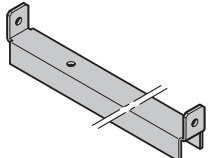
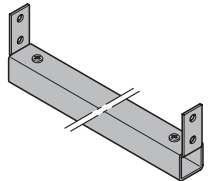
13. Фурнитура для дверей

Изделие	Описание	Период производства	№ арт.	Кол-во	€
	Напольный профиль для боковой двери РТ 1, 2, 3 Длина _____ мм	01.10.1999 –	3050954	шт. _____	/м
	Профиль порога для боковой двери РТ 1, 2, 3 Длина _____ мм	01.10.1999 –	3085753	шт. _____	/м
	Комплект профиля уплотнения для угловой коробки боковой двери	01.10.2006 – 20.06.2008	3073256	шт. _____	/шт.
	Роликовая петля для боковой двери слева справа по образцу RAL _____	01.07.2008 – 01.07.2008 –	4003272 4003273	шт. _____ _____	/шт. /шт.
	Заглушки для боковых дверей (8 шт.) темно-коричневого цвета светло-серого цвета черного цвета светло-коричневого цвета белого цвета	01.10.1999 – 01.10.1999 – 01.10.1999 – 01.10.1999 – 01.10.1999 –	3082760 3082761 3082762 3082763 4003891	шт. _____ _____ _____ _____ _____	/шт. /шт. /шт. /шт. /шт.
	Профиль вхождения в пол для 1-створчатой боковой двери Длина _____ мм	01.10.1999 –	4005637	шт. _____	/м
	Профиль вхождения в пол для 2-створчатой боковой двери РТ2 Длина _____ мм	01.10.1999 –	4014170	шт. _____	/м

ЗАКАЗ	№ заказчика: _____		№ заказа / комис.: _____		* Данные обязательно сверять с данными на заводской табличке!	
	Заказчик: _____		Адрес доставки: _____		№ заказа: _____	
	Город / дата: _____		Печать и подпись _____		№ изделия: _____	
					№ ворот: _____	
					Тип: _____	
				Год выпуска: _____		

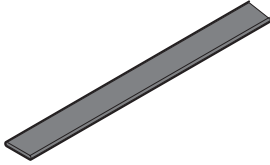
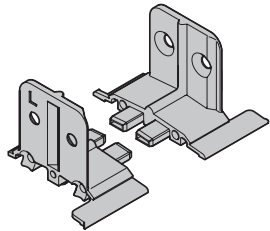
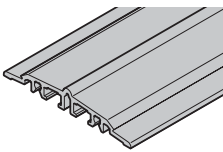
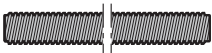
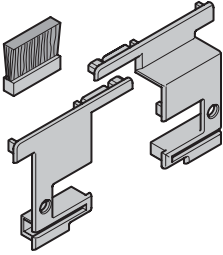
13. Фурнитура для дверей

Изделие	Описание	Период производства	№ арт.	Кол-во	€
	Облицовочный профиль из пластмассы, для угловой коробки Длина _____ мм	01.10.1999–	3080289	шт. _____	/м
	Соединяющий элемент порога для боковой двери слева справа	03.03.2003– 03.03.2003–	3059565 3059566	шт. _____ _____	/шт. /шт.
	Профиль порога для 2-створчатой боковой двери Длина _____ мм	03.03.2003–	3072422	шт. _____	/м
	Резьбовой стержень 1220 мм	01.03.2013–	4010503	шт. _____	/шт.
	Комплект: заглушка замыкающего профиля непроходной створки DIN левый DIN правый	01.03.2013– 01.03.2013	4010547 4010548	шт. _____ _____	/шт. /шт.
	Комплект: ригельная защелка двери	01.03.2013–	4011236	шт. _____	/шт.
	Замыкающая накладка для боковой двери, нестандартная слева справа	01.03.2013– 01.03.2013–	4011476 4011475	шт. _____ _____	/шт. /шт.

ЗАКАЗ	№ заказчика: _____	№ заказа / комис.: _____	* Данные обязательно сверять с данными на заводской табличке!	
	Заказчик: _____	Год выпуска: _____	№ заказа: _____	№ ворот: _____
	Адрес доставки: _____	Год выпуска: _____	№ изделия: _____	Тип: _____
	Город/ дата: _____	Печать и подпись _____		

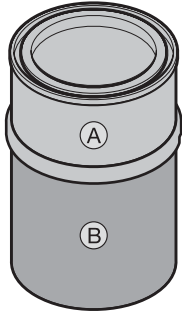
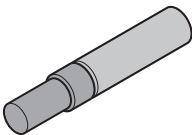
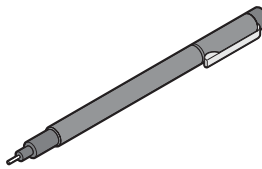
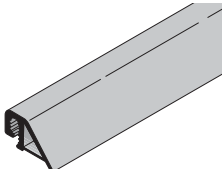

14. Общие принадлежности

Изделие	Описание	Период производства	№ арт.	Кол-во	€	
	Полиэстеровое грунтовочное покрытие в банке (1 кг) по образцу предпочтительного цвета по образцу RAL _____ цвета, подходящие к поверхности Golden Oak цвета, подходящие к поверхности Dark Oak цвета, подходящие к поверхности Light Oak цвета, подходящие к поверхности Night Oak цвета, подходящие к поверхности Rosewood цвета, подходящие к поверхности Titan Metallic	01.03.2008 – 01.03.2009 – 01.02.2009 – 01.03.2008 –	4013456 4005286 3081972 3085455 3085464 3085465 3085456 3081454	шт. _____ _____ _____ _____ _____ _____ _____	/шт. /шт. /шт. /шт. /шт. /шт. /шт.	
		Лакировочный карандаш только для поверхности Woodgrain Прозрачный лакировочный карандаш для поверхности Decograin по образцу RAL _____		4004062 4005287	шт. _____ _____	/шт. /шт.
		Тонкая ручка Тонкая ручка Golden Oak Тонкая ручка Dark Oak Тонкая ручка Night Oak Тонкая ручка Rosewood Тонкая ручка Winchester Oak Тонкая ручка 9016 Тонкая ручка 8028 Тонкая ручка 7016 Тонкая ручка Titan Metallic CH 703		4013287 4013288 4013289 4013290 4013291 4013270 4013283 4013277 4013292	шт. _____ _____ _____ _____ _____ _____ _____ _____	/шт. /шт. /шт. /шт. /шт. /шт. /шт. /шт.
		Уплотнение фальш-панели Длина _____ мм	01.06.1999 –	3046369	шт. _____	/м

- 5) Минимальный объем заказа: 10 шт.
 6) Минимальный объем заказа: 20 шт.
 7) Минимальный объем заказа: 50 шт.
 [+] Без надбавки к цене

ЗАКАЗ	№ заказчика: _____	№ заказа / комис.: _____	* Данные обязательно сверять с данными на заводской табличке!	
	Заказчик: _____	№ изделия: _____	№ ворот: _____	
	Адрес доставки: _____	Тип: _____		
	Город / дата: _____	Год выпуска: _____		
		Печать и подпись _____		

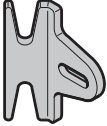

14. Общие принадлежности

Изделие	Описание	Период производства	№ арт.	Кол-во	€
	Комплект: крепежные принадлежности Одностенная фальш-панель из стали 125 мм 95 мм	01.06.1999 – 01.06.1999 –	3045529 3046210	шт. _____ _____	/шт. /шт.
	Ручной трос, Ø8 мм 3600 мм	01.06.1999 –	3076574	шт. _____	/шт.
	Держатель троса и цепи Винт с плоской головкой M8 x 16	01.06.1999 –	3025357 3043208	шт. _____ _____	/шт. /шт.

- 5) Минимальный объем заказа: 10 шт.
 6) Минимальный объем заказа: 20 шт.
 7) Минимальный объем заказа: 50 шт.
 [+] Без надбавки к цене

ЗАКАЗ	№ заказчика: _____	№ заказа / комис.: _____	* Данные обязательно сверять с данными на заводской табличке!	
	Заказчик: _____	№ изделия: _____	№ ворот: _____	Тип: _____
	Адрес доставки: _____	Год выпуска: _____		
	Город/ дата: _____	Печать и подпись _____		

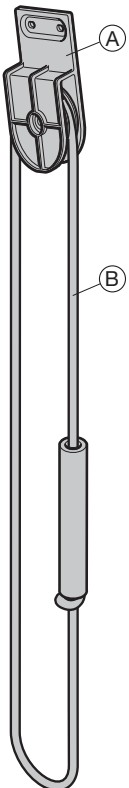
14. Общие принадлежности

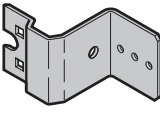
Изделие	Описание	Период производства	№ арт.	Кол-во	€
	<p>* Ручная тяга в сборе, с тросом, для направляющей Н</p>	01.06.1999 –	3044759	шт.	/шт.
	<p>Кожух ручной тяги (А)</p> <p>Винт с плоской головкой М8 × 13, оцинкованный, с квадратным подголовком</p> <p>Шестигранная гайка М8 с угловым фланцем</p>	01.06.1999 –	3024474	_____	/шт.
			3043106	_____	/шт.
			3018270	_____	/шт.
	<p>Ручной трос, Ø 12 мм (В)</p> <p>Длина _____ мм</p>	01.06.1999 –	3045659	_____	/м
	<p>Скоба для ручного троса</p> <p>Винт с полукруглой головкой М6 × 19,5 с квадратным подголовком</p> <p>Стопорная гайка с зубчатым венцом М6 и фланцем</p>	01.06.1999 –	3024814	_____	/шт.
			3001440	_____	/шт.
			3001660	_____	/шт.
	<p>Уголок для ручной тяги</p>	01.06.1999 –	3051010	_____	/шт.

- 5) Минимальный объем заказа: 10 шт.
 6) Минимальный объем заказа: 20 шт.
 7) Минимальный объем заказа: 50 шт.
 [+] Без надбавки к цене

ЗАКАЗ	№ заказчика: _____		№ заказа / комис.: _____		* Данные обязательно сверять с данными на заводской табличке!	
					№ заказа: _____	
	Заказчик: _____				№ ворот: _____	
	Адрес доставки: _____				№ изделия: _____	
					Тип: _____	
Город / дата: _____				Год выпуска: _____		
				Печать и подпись _____		

14. Общие принадлежности

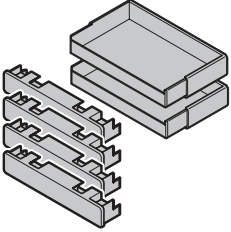
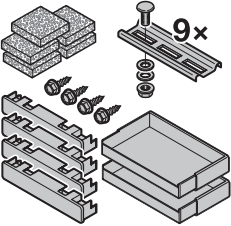
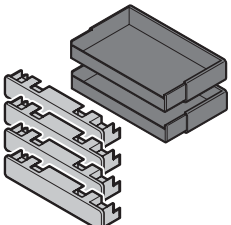
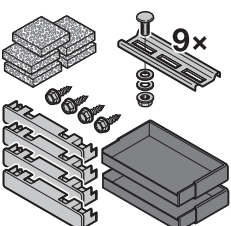
Изделие	Описание	Период производства	№ арт.	Кол-во	€
	Соединительный элемент фальш-панелей 150, белого цвета 150, серого цвета 173, белого цвета 173, серого цвета	13.02.2014 – 13.02.2014 – 13.02.2014 – 13.02.2014 –	3056839 4012341 3056840 4012421	ШТ. _____ _____ _____ _____	/шт. /шт. /шт. /шт.
	Комплект: принадлежности составной рамы 95	27.02.2014 –	3075643	ШТ. _____	/шт.
	Комплект: крепежный материал для составной рамы 95	13.02.2014 –	3074373	ШТ. _____	/шт.
	Комплект: принадлежности составной рамы 95, черного цвета	13.02.2014 –	4011164	ШТ. _____	/шт.
	Комплект: крепежный материал для составной рамы 95, черного цвета	13.02.2014 –	4011165	ШТ. _____	/шт.

- 5) Минимальный объем заказа: 10 шт.
 6) Минимальный объем заказа: 20 шт.
 7) Минимальный объем заказа: 50 шт.
 [+] Без надбавки к цене

ЗАКАЗ	№ заказчика: _____	№ заказа / комис.: _____	* Данные обязательно сверять с данными на заводской табличке!	
	Заказчик: _____	_____	№ заказа: _____	№ ворот: _____
	Адрес доставки: _____	_____	№ изделия: _____	Тип: _____
	Город / дата: _____	_____	Год выпуска: _____	Печать и подпись _____

14. Общие принадлежности

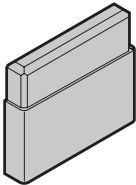
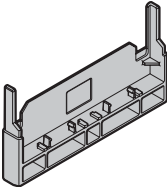
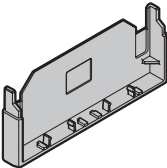
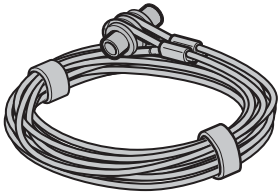
Изделие	Описание	Период производства	№ арт.	Кол-во	€
	Наконечник фальш-панели для облицовки стены (Reno-BI)	13.02.2014 –	4006060	шт. _____	/шт.
	Наконечник фальш-панели 150, VDL, закрывание ворот ниже уровня пола	13.02.2014 –	4003655	шт. _____	/шт.
	Наконечник фальш-панели 150, VDL, не для закрывания ворот ниже уровня пола	13.02.2014 –	4003926	шт. _____	/шт.
	<p>* Проволочные тросы Ø3 мм, для направляющей Z с приемником троса, в сборе, для одних ворот</p> <p>L = 2365, для ворот высотой до 1875 L = 2445, для ворот высотой до 1955 L = 2490, для ворот высотой до 2000 L = 2570, для ворот высотой до 2080 L = 2615, для ворот высотой до 2125 L = 2695, для ворот высотой до 2205 L = 2740, для ворот высотой до 2250 L = 2865, для ворот высотой до 2375 L = 2990, для ворот высотой до 2500 L = 3115, для ворот высотой до 2625</p>	01.02.2001 – 01.07.2002 – 01.09.1999 – 01.07.2002 – 01.09.1999 – 01.03.2003 – 01.09.1999 – 01.02.2001 – 01.02.2001 – 01.06.2003 –	3064346 3064347 3064348 3064349 3064350 3064351 3064352 3064353 3064354 3064355	шт. _____ _____ _____ _____ _____ _____ _____ _____ _____ _____	/шт. /шт. /шт. /шт. /шт. /шт. /шт. /шт. /шт. /шт.

5) Минимальный объем заказа: 10 шт.

6) Минимальный объем заказа: 20 шт.

7) Минимальный объем заказа: 50 шт.

[+] Без надбавки к цене

ЗАКАЗ	№ заказчика: _____	№ заказа / комис.: _____	* Данные обязательно сверять с данными на заводской табличке!	
	Заказчик: _____	№ изделия: _____	№ ворот: _____	Тип: _____
	Адрес доставки: _____	Год выпуска: _____		
	Город / дата: _____	Печать и подпись _____		

14. Общие принадлежности

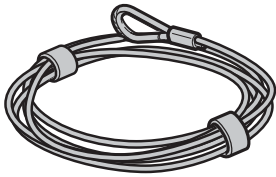
Изделие	Описание	Период производства	№ арт.	Кол-во	€
	* Проволочные тросы Ø 3 мм, для направляющей N с коушем, в сборе, для одних ворот L = 3040, для ворот высотой до 2250 L = 3780 (с 01.03.2005 только для ворот высотой более 2250)	01.03.2005 –	3064375	шт.	/шт.
		01.06.1999 –	3064376	шт.	/шт.
	Проволочные тросы Ø 3 мм, для направляющей L с коушем, в сборе, для одних ворот L = 5280, для ворот высотой до 2065 L = 5475, для ворот высотой до 2190 L = 5600, для ворот высотой до 2240 L = 5655, для ворот высотой до 2250 L = 6250, для ворот высотой до 2490 (с 01.03.2005 только для ворот высотой более 2250)	01.03.2005 –	3064358	шт.	/шт.
		01.03.2005 –	3064359	шт.	/шт.
		01.03.2005 –	3064360	шт.	/шт.
		01.03.2005 –	3064361	шт.	/шт.
		01.06.1999 –	3064362	шт.	/шт.
		01.06.1999 –	3064363	шт.	/шт.
		01.06.1999 –	3064364	шт.	/шт.
	Проволочные тросы Ø 3 мм, для направляющей N с коушем, в сборе, для одних ворот L = 4165, для ворот высотой до 1875 L = 4290, для ворот высотой до 2000 L = 4415, для ворот высотой до 2125 L = 4540, для ворот высотой до 2250 L = 4665, для ворот высотой до 2375 L = 4790, для ворот высотой до 2500 L = 4915, для ворот высотой до 2625 L = 5040, для ворот высотой до 2750 L = 5165, для ворот высотой до 2875 L = 5290, для ворот высотой до 3000	01.06.1999 –	3064365	шт.	/шт.
		01.06.1999 –	3064366	шт.	/шт.
		01.06.1999 –	3064367	шт.	/шт.
		01.06.1999 –	3064368	шт.	/шт.
		01.06.1999 –	3064369	шт.	/шт.
		01.06.1999 –	3064370	шт.	/шт.
		01.06.1999 –	3064371	шт.	/шт.
		01.06.1999 –	3064372	шт.	/шт.
		01.06.1999 –	3064373	шт.	/шт.
		01.06.1999 –	3064374	шт.	/шт.

5) Минимальный объем заказа: 10 шт.

6) Минимальный объем заказа: 20 шт.

7) Минимальный объем заказа: 50 шт.

[+] Без надбавки к цене

ЗАКАЗ	№ заказчика: _____		№ заказа / комис.: _____		* Данные обязательно сверять с данными на заводской табличке!	
	Заказчик: _____		Адрес доставки: _____		№ заказа: _____	
	Город / дата: _____		Печать и подпись: _____		№ ворот: _____	
					№ изделия: _____	
				Тип: _____		
				Год выпуска: _____		

14. Общие принадлежности

Изделие	Описание	Период производства	№ арт.	Кол-во	€
	<p>* Усиленные проволочные тросы Ø 2,9 мм, для направляющей N с коушем, в сборе, для одних ворот</p> <p>для ворот с полотном весом > 170 кг</p> <p>L = 3040, для ворот высотой до 2250</p> <p>L = 3780, для ворот высотой более 2250</p>	01.11.2009 –	3086779	_____	/шт.
		01.11.2009 –	3086778	_____	/шт.
	<p>Усиленные проволочные тросы Ø 2,9 мм, для направляющей L с коушем, в сборе, для одних ворот</p> <p>для ворот с полотном весом > 170 кг</p> <p>L = 5280, для ворот высотой до 2065</p> <p>L = 5475, для ворот высотой до 2190</p> <p>L = 5600, для ворот высотой до 2240</p> <p>L = 5655, для ворот высотой до 2250</p> <p>L = 6250, для ворот высотой до 2490</p> <p>L = 6900, для ворот высотой до 2830</p> <p>L = 7300, для ворот высотой до 3000</p>	01.11.2009 –	3086771	_____	/шт.
		01.11.2009 –	3086772	_____	/шт.
		01.11.2009 –	3086773	_____	/шт.
		01.11.2009 –	3086774	_____	/шт.
		01.11.2009 –	3086775	_____	/шт.
		01.11.2009 –	3086776	_____	/шт.
		01.11.2009 –	3086777	_____	/шт.
	<p>Усиленные проволочные тросы Ø 2,9 мм, для направляющей H с коушем, в сборе, для одних ворот</p> <p>для ворот с полотном весом > 170 кг</p> <p>L = 4165, для ворот высотой до 1875</p> <p>L = 4245, для ворот высотой до 1955</p> <p>L = 4290, для ворот высотой до 2000</p> <p>L = 4370, для ворот высотой до 2080</p> <p>L = 4415, для ворот высотой до 2125</p> <p>L = 4495, для ворот высотой до 2205</p> <p>L = 4540, для ворот высотой до 2250</p> <p>L = 4665, для ворот высотой до 2375</p> <p>L = 4790, для ворот высотой до 2500</p> <p>L = 4915, для ворот высотой до 2625</p> <p>L = 5040, для ворот высотой до 2750</p> <p>L = 5165, для ворот высотой до 2875</p> <p>L = 5290, для ворот высотой до 3000</p>	01.11.2009 –	3086954	_____	/шт.
		01.11.2009 –	3086955	_____	/шт.
		01.11.2009 –	3086956	_____	/шт.
		01.11.2009 –	3086957	_____	/шт.
		01.11.2009 –	3086958	_____	/шт.
		01.11.2009 –	3086959	_____	/шт.
		01.11.2009 –	3086960	_____	/шт.
		01.11.2009 –	3086961	_____	/шт.
		01.11.2009 –	3086962	_____	/шт.
		01.11.2009 –	3086963	_____	/шт.
		01.11.2009 –	3086964	_____	/шт.
	01.11.2009 –	3086965	_____	/шт.	
	01.11.2009 –	3086966	_____	/шт.	

5) Минимальный объем заказа: 10 шт.





6) Минимальный объем заказа: 20 шт.

7) Минимальный объем заказа: 50 шт.

[+] Без надбавки к цене

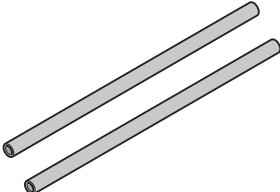
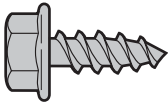
ЗАКАЗ	№ заказчика: _____ № заказа / комис.: _____		* Данные обязательно сверять с данными на заводской табличке!	
	Заказчик: _____		№ заказа: _____	№ ворот: _____
	Адрес доставки: _____		№ изделия: _____	Тип: _____
	Город / дата: _____		Год выпуска: _____	
		Печать и подпись _____		

14. Общие принадлежности

Изделие	Описание	Период производства	№ арт.	Кол-во	€
	Клемма зажимной оправки	01.06.1999 –	3038335	ШТ. _____	/шт.
	Зажимные оправки, Ø 14 x 2 мм (пара = 1 шт.)	01.06.1999 –	3034178	ШТ. _____	/шт.
	Самонарезающий винт по металлу с шестигранной головкой ⁷⁾ A 6,5 x 13, geomet A 6,5 x 16, geomet A 6,5 x 20, geomet B 6,3 x 16, geomet		3056879 3040982 3042487 3021742	ШТ. _____ _____ _____ _____	/шт. /шт. /шт. /шт.
	Самонарезающий винт по металлу ⁶⁾ 4,2 x 13, с полуцилиндрической головкой и Torx из нерж. стали		3065933	ШТ. _____	/шт.
	Самонарезающий винт по металлу ⁶⁾ B 2,9 x 9,5, с полупотайной головкой, оцинкованный B 3,5 x 32, с полупотайной головкой, оцинкованный B 4,2 x 19, с полупотайной головкой и крестообразным шлицем ST 5,5 x 16-C-Tx25 Liko, оцинкованный		3014673 3059604 3017320 3051954	ШТ. _____ _____ _____ _____	/шт. /шт. /шт. /шт.
	Винт с полуцилиндрической головкой по металлу / резьба Spax ⁷⁾ 6,5 x 35 мм		3045405	ШТ. _____	/шт.

5) Минимальный объем заказа: 10 шт.





6) Минимальный объем заказа: 20 шт.

7) Минимальный объем заказа: 50 шт.

[+] Без надбавки к цене

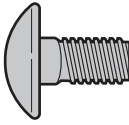
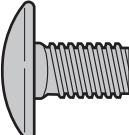
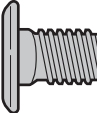
ЗАКАЗ	№ заказчика: _____		№ заказа / комис.: _____		* Данные обязательно сверять с данными на заводской табличке!	
					№ заказа: _____	№ ворот: _____
	Заказчик: _____				№ изделия: _____	Тип: _____
	Адрес доставки: _____				Год выпуска: _____	
	Город / дата: _____				Печать и подпись _____	

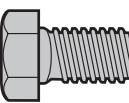
14. Общие принадлежности

Изделие	Описание	Период производства	№ арт.	Кол-во	€
	Винт с полукруглой головкой с квадратным подголовком ⁶⁾			шт.	
	M6 × 14, оцинкованный		3086084	_____	/шт.
	M6 × 16, оцинкованный		3001431	_____	/шт.
	M6 × 19,5, оцинкованный		3001440	_____	/шт.
	Винт с полукруглой головкой и резьбой до головки ⁶⁾			шт.	
	M8 × 16, оцинкованный		3006980	_____	/шт.
	M8 × 22, оцинкованный		3035719	_____	/шт.
	Винт с плоской головкой и квадратным подголовком ⁷⁾			шт.	
	M8 × 13, оцинкованный		3043106	_____	/шт.
	M8 × 16, оцинкованный		3043208	_____	/шт.
	Винт с плоской головкой Torx ⁶⁾			шт.	
	M5 × 10, оцинкованный		3064280	_____	/шт.
	M8 × 13 T30, оцинкованный		3053380	_____	/шт.
	Винт с шестигранной головкой с засверленным концом ⁵⁾			шт.	
	M8 × 18, оцинкованный		3007928	_____	/шт.
	Винт с потайной головкой Homplast с крестообразным шлицем ⁵⁾			шт.	
	5 × 12		3041063	_____	/шт.
	5 × 52		3041061	_____	/шт.
	Винт с потайной головкой, оцинкованный ⁶⁾			шт.	
	M4 × 16, Torx		3092600	_____	/шт.
	M5 × 12, Torx		4005211	_____	/шт.
	M6 × 12 с крестообразным шлицем		3007154	_____	/шт.

5) Минимальный объем заказа: 10 шт.







6) Минимальный объем заказа: 20 шт.

7) Минимальный объем заказа: 50 шт.

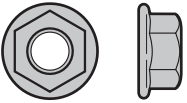
[+] Без надбавки к цене

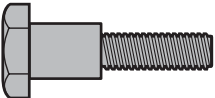
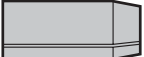
ЗАКАЗ	№ заказчика: _____		№ заказа / комис.: _____		* Данные обязательно сверять с данными на заводской табличке!	
	Заказчик: _____		№ изделия: _____		№ ворот: _____	
	Адрес доставки: _____		Тип: _____		Год выпуска: _____	
	Город / дата: _____		Печать и подпись _____			

14. Общие принадлежности

Изделие	Описание	Период производства	№ арт.	Кол-во	€
	Шестигранная гайка			шт.	
	M6 с упругим стопорным зубом и фланцем, оцинкованная ⁶⁾		3001660	_____	/шт.
	M8 с угловым фланцем, оцинкованная ⁷⁾		3018270	_____	/шт.
	M10 с фланцем и стопорным кольцом ⁵⁾		3054148	_____	/шт.
	Установочный винт, с внутренним шестигранником ⁶⁾			шт.	
	M6 × 10, с коническим концом		3040143	_____	/шт.
	M8 × 10, с зубчатым засверленным концом		3040142	_____	/шт.
	Установочный винт ⁶⁾			шт.	
	M8 × 10, со шлицем		3001920	_____	/шт.
	Призонный болт			шт.	
	M6 × 20 T30, verzinkt		4012199	_____	/шт.
	Спиральный пружинный штифт, оцинкованный ⁵⁾			шт.	
	N8 × 18		3002250	_____	/шт.
	Шуруп для ДСП, оцинкованный ⁶⁾			шт.	
	5 × 25		3040064	_____	/шт.
	3,5 × 25		3040572	_____	/шт.
	Шуруп по дереву с шестигранной головкой ⁶⁾			шт.	
	8 × 60		3047355	_____	/шт.
	Шайба ⁶⁾			шт.	
	9 × 20 × 2		3001849	_____	/шт.

5) Минимальный объем заказа: 10 шт.

6) Минимальный объем заказа: 20 шт.

7) Минимальный объем заказа: 50 шт.

[+] Без надбавки к цене

ЗАКАЗ	№ заказчика: _____		№ заказа / комис.: _____		* Данные обязательно сверять с данными на заводской табличке!	
					№ заказа: _____	
	Заказчик: _____				№ ворот: _____	
	Адрес доставки: _____				№ изделия: _____	
				Тип: _____		
Город/ дата: _____				Год выпуска: _____		
				Печать и подпись _____		

14. Общие принадлежности

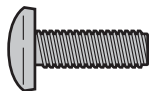
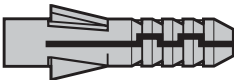
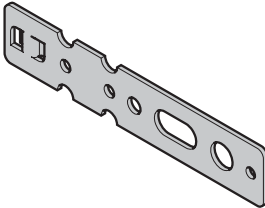
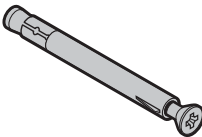
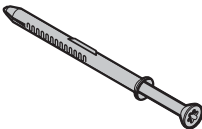
Изделие	Описание	Период производства	№ арт.	Кол-во	€	
	Винт с полуцилиндрической головкой⁵⁾ 3 × 18 с крестообразным шлицем 4 × 12 с Torx, нерж. сталь M5 × 20 с крестообразным шлицем M10 × 30 с внутренним шестигранником и защитным лаком		3063037 3064279 3046324 3054147	шт. _____ _____ _____ _____	/шт. /шт. /шт. /шт.	
		Дюбель 10⁶⁾ Нейлон		3006761	шт. _____	/шт.
		Ввинчиваемый анкер для боковой двери (8 шт.)		3075781	шт. _____	/шт.
		Комплект: дюбель для рамы боковой двери 10 × 112 (8 шт.) 10 × 112 (9 шт.)		3085381 4005900	шт. _____ _____	/шт. /шт.
	Комплект: дюбель для рамы угловой коробки боковой двери FUR 8 × 100 T (8 шт.)		4004078	шт. _____	/шт.	

5) Минимальный объем заказа: 10 шт.

6) Минимальный объем заказа: 20 шт.

7) Минимальный объем заказа: 50 шт.

[+] Без надбавки к цене

ЗАКАЗ	№ заказчика: _____	№ заказа / комис.: _____	*Данные обязательно сверять с данными на заводской табличке!	
	Заказчик: _____	№ изделия: _____	№ ворот: _____	
	Адрес доставки: _____	Тип: _____		
	Город / дата: _____	Год выпуска: _____		
			Печать и подпись _____	

15. Надбавка к цене

Изделие	Описание	Период производства	№ арт.	Кол-во	€
	<p>Полиэстеровое грунтовочное покрытие</p> <p>Серийно (белого цвета по образцу RAL 9016, цвета Titan по образцу RAL 7613 для New Silkgrain)</p> <p>Color (по образцу RAL 1015, цвет светлой слоновой кости, по образцу RAL 3003, рубиново-красный, по образцу RAL 5011, стальной голубой, по образцу RAL 5014, сизый, по образцу RAL 6005, цвет мха, по образцу RAL 6009, цвет хвой, по образцу RAL 7016, цвет серого антрацита, по образцу RAL 7030, цвет серого камня, по образцу RAL 7035, светло-серый, по образцу RAL 7040, светло-серый, по образцу RAL 8001, цвет охры, по образцу RAL 8003, кирпичный, по образцу RAL 8028, коричневый, по образцу RAL 9006, цвет белого алюминия, по образцу RAL 9007, цвет серого алюминия, алюминиевые рамы белого цвета по образцу RAL 9016, алюминиевые рамы цвета Titan по образцу RAL 7613 для New Silkgrain)</p>	01.06.1999 –	4005139	шт.	[+]
	<p>цвета RAL по выбору</p>	01.06.1999 –	4005140		/м ²
	<p>цвета, подходящие к поверхности DecoGrain (алюминиевая рама)</p>	01.03.2000 –	4005141		/м ²
	<p>Color (RollMatic) (по образцу RAL 9016, цвет серого антрацита, по образцу RAL 1015, цвет светлой слоновой кости, по образцу RAL 3003, рубиново-красный, по образцу RAL 5011, стальной голубой, по образцу RAL 6005, цвет мха, по образцу RAL 7016, цвет серого антрацита, по образцу RAL 7035, светло-серый, по образцу RAL 8028, коричневый, по образцу RAL 9001, кремовый, по образцу RAL 9005, черный, по образцу RAL 9006, цвет белого алюминия,</p>	01.03.2008 –	4014932		/м ²
		04.01.2016 –	4014896		[+]

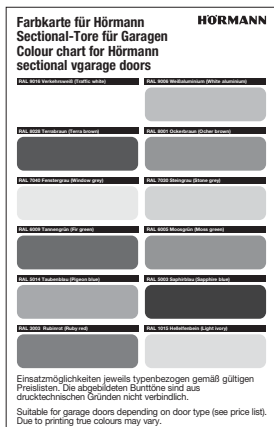

[+] Без надбавки к цене

ЗАКАЗ	№ заказчика: _____		№ заказа / комис.: _____		* Данные обязательно сверять с данными на заводской табличке!	
	Заказчик: _____		№ изделия: _____		№ ворот: _____	
	Адрес доставки: _____		Тип: _____		Год выпуска: _____	
	Город / дата: _____		Печать и подпись _____			

15. Надбавка к цене

Изделие	Описание	Период производства	№ арт.	Кол-во	€
	<p>Лак для дерева</p> <p>Сосна Тиковое дерево Палисандр Эбеновое дерево Цвет серого агата Цвет извести Nordisch Rot (нордический красный) Цвет хвои Кроющие белила</p>	01.03.2013–	4014935	ШТ. _____	/м ²
	<p>Полиэстеровое грунтовочное покрытие для оконных рам</p> <p>Серийно белого цвета по образцу RAL 9016, черного цвета для рам типа D</p> <p>Color (по образцу RAL 1015, цвет светлой слоновой кости, по образцу RAL 3003, рубиново-красный, по образцу RAL 5011, стальной голубой, по образцу RAL 5014, сизый, по образцу RAL 6005, цвет мха, по образцу RAL 6009, цвет хвои, по образцу RAL 7016, цвет серого антрацита, по образцу RAL 7030, цвет серого камня, по образцу RAL 7035, светло-серый, по образцу RAL 7040, светло-серый, по образцу RAL 8001, цвет охры, по образцу RAL 8003, кирпичный, по образцу RAL 8028, коричневый, по образцу RAL 9006, цвет белого алюминия, по образцу RAL 9007, цвет серого алюминия, по образцу RAL 7613 Titan для New Silkgrain)</p> <p>цвета RAL по выбору</p> <p>цвета, подходящие к поверхности Decograin</p>	01.06.1999–	4005266	ШТ. _____	[+]
		01.06.1999–	4005267	_____	/шт.
		01.03.2000–	4005268	_____	/шт.
		01.03.2008–	4014933	_____	/шт.

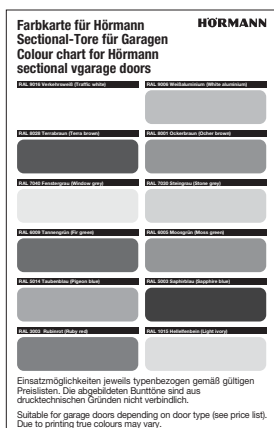

[+] Без надбавки к цене

ЗАКАЗ	№ заказчика: _____		№ заказа / комис.: _____		* Данные обязательно сверять с данными на заводской табличке!	
	Заказчик: _____		№ изделия: _____		№ ворот: _____	
	Адрес доставки: _____		Год выпуска: _____		Тип: _____	
	Город / дата: _____		Печать и подпись _____			

15. Надбавка к цене

Изделие	Описание	Период производства	№ арт.	Кол-во	€
	Полиэстеровое грунтовочное покрытие для вентиляционной решетки Color цвета RAL по выбору цвета, подходящие к поверхности Deco grain	 01.07.2016– 01.07.2016– 01.07.2016–	 4014392 4014393 4014394	ШТ. _____ _____ _____	 /шт. /шт. /шт.
	Полиэстеровое грунтовочное покрытие для профиля рамы калитки Color (по образцу RAL 1015, цвет светлой слоновой кости, по образцу RAL 3003, рубиново-красный, по образцу RAL 5011, стальной голубой, по образцу RAL 5014, сизый, по образцу RAL 6005, цвет мха, по образцу RAL 6009, цвет хвои, по образцу RAL 7016, цвет серого антрацита, по образцу RAL 7030, цвет серого камня, по образцу RAL 7035, светло-серый, по образцу RAL 7040, светло-серый, по образцу RAL 8001, цвет охры, по образцу RAL 8003, кирпичный, по образцу RAL 8028, коричневый, по образцу RAL 9006, цвет белого алюминия, по образцу RAL 9016, белый, по образцу RAL 7613 Titan для New Silkgrain) цвета RAL по выбору цвета, подходящие к поверхности Deco grain	 01.06.1999– 01.03.2000– 01.03.2008–	 4006077 4006078 4006079	ШТ. _____ _____ _____	 /шт. /шт. /шт.

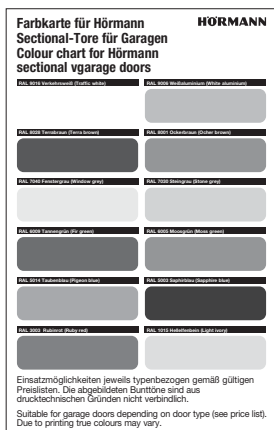

[+] Без надбавки к цене

ЗАКАЗ	№ заказчика: _____ № заказа / комис.: _____		* Данные обязательно сверять с данными на заводской табличке!	
	Заказчик: _____		№ заказа: _____	№ ворот: _____
	Адрес доставки: _____		№ изделия: _____	Тип: _____
	Город / дата: _____		Год выпуска: _____	
			Печать и подпись _____	

15. Надбавка к цене

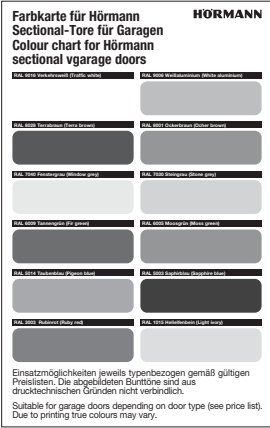
Изделие	Описание	Период производства	№ арт.	Кол-во	€
 <p>Farbkarte für Hörmann Sectional-Tore für Garagen Colour chart for Hörmann sectional garage doors</p> <p><small>Einsatzmöglichkeiten jeweils typenbezogen gemäß gültigen Preislisten. Die abgebildeten Burtöne sind aus drucktechnischen Gründen nicht veränderlich. Suitable for garage doors depending on door type (see price list). Due to printing true colours may vary.</small></p>	<p>Полиэстеровое грунтовочное покрытие для профилей боковой двери</p> <p>Color (по образцу RAL 1015, цвет светлой слоновой кости, по образцу RAL 3003, рубиново-красный, по образцу RAL 5011, стальной голубой, по образцу RAL 5014, сизый, по образцу RAL 6005, цвет мха, по образцу RAL 6009, цвет хвои, по образцу RAL 7016, цвет серого антрацита, по образцу RAL 7030, цвет серого камня, по образцу RAL 7035, светло-серый, по образцу RAL 7040, светло-серый, по образцу RAL 8001, цвет охры, по образцу RAL 8003, кирпичный, по образцу RAL 8028, коричневый, по образцу RAL 9006, цвет белого алюминия, по образцу RAL 9016, белый, по образцу RAL 7613 Titan для New Silkgrain)</p> <p>цвета RAL по выбору</p> <p>цвета, подходящие к поверхности Deco grain</p>	<p>04.01.2016 –</p> <p>04.01.2016 –</p> <p>04.01.2016 –</p>	<p>4014438</p> <p>4014439</p> <p>4014440</p>	<p>шт.</p> <p>_____</p> <p>_____</p> <p>_____</p>	<p>/м</p> <p>/м</p> <p>/м</p>

[+] Без надбавки к цене

ЗАКАЗ	№ заказчика: _____ № заказа / комис.: _____		* Данные обязательно сверять с данными на заводской табличке!	
	Заказчик: _____		№ заказа: _____	№ ворот: _____
	Адрес доставки: _____		№ изделия: _____	Тип: _____
	Город / дата: _____		Год выпуска: _____	
		Печать и подпись _____		

15. Надбавка к цене

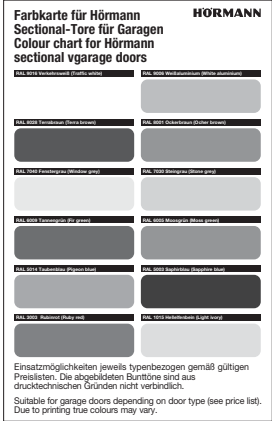
Изделие	Описание	Период производства	№ арт.	Кол-во	€
 <p>Farbkarte für Hörmann Sectional-Tore für Garagen Colour chart for Hörmann sectional garage doors</p> <p>Einsetzmöglichkeiten jeweils typenbezogen gemäß gültigen Preislisten. Die abgebildeten Bunntöne sind aus drucktechnischen Gründen nicht verbindlich. Suitable for garage doors depending on door type (see price list). Due to printing true colours may vary.</p>	<p>Полиэстеровое грунтовочное покрытие для коробки боковой двери</p> <p>Серийно (белого цвета по образцу RAL 9016, цвета Titan по образцу RAL 7613 для New Silkgrain)</p> <p>Color (по образцу RAL 1015, цвет светлой слоновой кости, по образцу RAL 3003, рубиново-красный, по образцу RAL 5011, стальной голубой, по образцу RAL 5014, сизый, по образцу RAL 6005, цвет мха, по образцу RAL 6009, цвет хвой, по образцу RAL 7016, цвет серого антрацита, по образцу RAL 7030, цвет серого камня, по образцу RAL 7035, светло-серый, по образцу RAL 7040, светло-серый, по образцу RAL 8001, цвет охры, по образцу RAL 8003, кирпичный, по образцу RAL 8028, коричневый, по образцу RAL 9006, цвет белого алюминия, по образцу RAL 9007, цвет серого алюминия)</p> <p>Color (RollMatic) (по образцу RAL 9016, цвет серого антрацита, по образцу RAL 1015, цвет светлой слоновой кости, по образцу RAL 3003, рубиново-красный, по образцу RAL 5011, стальной голубой, по образцу RAL 6005, цвет мха, по образцу RAL 7016, цвет серого антрацита, по образцу RAL 7035, светло-серый, по образцу RAL 8028, коричневый, по образцу RAL 9001, кремовый, по образцу RAL 9005, черный, по образцу RAL 9006, цвет белого алюминия)</p> <p>цвета RAL по выбору</p>	01.06.1999 –	4007132	ШТ.	[+]
		01.06.1999 –	4007133		/м
		04.01.2016 –	4014896		[+]
		01.06.1999 –	4007134		/м

[+] Без надбавки к цене

ЗАКАЗ	№ заказчика: _____		№ заказа / комис.: _____		* Данные обязательно сверять с данными на заводской табличке!	
	Заказчик: _____		Год выпуска: _____		№ заказа: _____	
	Адрес доставки: _____		Печать и подпись: _____		№ ворот: _____	
	Город / дата: _____				№ изделия: _____	
				Тип: _____		

15. Надбавка к цене

Изделие	Описание	Период производства	№ арт.	Кол-во	€
	Декоративная отделка Decograin			шт.	
	Golden Oak	01.03.2006 –	4006080	_____	[+]
	Dark Oak	01.03.2008 –	4006081	_____	[+]
	Night Oak	01.02.2009 –	4006083	_____	[+]
	Rosewood	01.03.2008 –	4006084	_____	[+]
	Winchester Oak	01.10.2014 –	4011565	_____	[+]
	Titan Metallic CH 703	01.10.2014 –	4011566	_____	[+]
	Decopaint				
	Golden Oak	04.01.2016 –	4014307	_____	[+]
	Rosewood	04.01.2016 –	4014308	_____	[+]
	Надбавка к цене за каждое окно типа D (680 мм) для одностенных секций ворот			шт.	
	только вырез	01.06.1999 –	4007087	_____	/шт.
	прозрачное стекло	01.06.1999 –	4006365	_____	/шт.
	кристаллической структуры	01.06.1999 –	4006366	_____	/шт.
	Надбавка к цене за каждое кассетное остекление S (395 мм), для одностенных секций ворот			шт.	
	только вырез	01.09.1999 –	4007088	_____	/шт.
	Мотив Standard, прозрачное стекло	01.09.1999 –	4014912	_____	/шт.
	Мотив Standard, кристаллической структуры	01.09.1999 –	4014909	_____	/шт.
	Мотив № 1, прозрачное стекло	01.09.1999 –	4014913	_____	/шт.
	Мотив № 1, кристаллической структуры	01.09.1999 –	4014910	_____	/шт.
	Мотив № 2, прозрачное стекло	01.09.1999 –	4014914	_____	/шт.
	Мотив № 2, кристаллической структуры	01.09.1999 –	4014911	_____	/шт.
	Мотив Sonne, прозрачное стекло	01.03.2004 –	4007120	_____	/шт.
	Мотив Sonne, кристаллической структуры	01.03.2004 –	4007121	_____	/шт.
	Мотив Sunrise S10, прозрачное стекло	01.03.2004 –	4014915	_____	/шт.
	Мотив Sunrise S10, кристаллической структуры	01.03.2004 –	4014916	_____	/шт.
	Мотив Sunrise S20, прозрачное стекло	01.03.2004 –	4014917	_____	/шт.
Мотив Sunrise S20, кристаллической структуры	01.03.2004 –	4014918	_____	/шт.	

[+] Без надбавки к цене

ЗАКАЗ	№ заказчика: _____ № заказа / комис.: _____		*Данные обязательно сверять с данными на заводской табличке!	
	Заказчик: _____		№ заказа: _____	№ ворот: _____
	Адрес доставки: _____		№ изделия: _____	Тип: _____
	Город / дата: _____		Год выпуска: _____	
		Печать и подпись _____		

15. Надбавка к цене

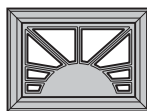
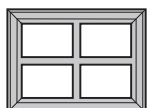
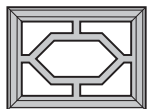
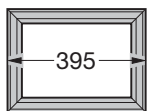

Изделие	Описание	Период производства	№ арт.	Кол-во	€
	Надбавка к цене за каждое кассетное остекление S (395 мм), для двустенных секций ворот			шт.	
	только вырез	01.06.1999 –	4014908	_____	/шт.
	Мотив Standard, прозрачное/прозрачное	01.06.1999 –	3053264	_____	/шт.
	Мотив Standard, кристаллической структуры/прозрачное	01.06.1999 – 30.06.2016	4014266	_____	/шт.
	Мотив Standard, кристаллической структуры/кристаллической структуры	01.07.2016 –	3053255	_____	/шт.
	Мотив № 1, прозрачное/прозрачное	01.06.1999 –	3053265	_____	/шт.
	Мотив № 1, кристаллической структуры/прозрачное	01.06.1999 – 30.06.2016	4014267	_____	/шт.
	Мотив № 1, кристаллической структуры/кристаллической структуры	01.07.2016 –	3053256	_____	/шт.
	Мотив № 2, прозрачное/прозрачное	01.06.1999 –	3053266	_____	/шт.
	Мотив № 2, кристаллической структуры/прозрачное	01.06.1999 – 30.06.2016	4014268	_____	/шт.
	Мотив № 2, кристаллической структуры/кристаллической структуры	01.07.2016 –	3053257	_____	/шт.
	Мотив Sonne, прозрачное/прозрачное	01.03.2004 –	4007124	_____	/шт.
	Мотив Sonne, кристаллической структуры/прозрачное	01.06.1999 – 30.06.2016	4014275	_____	/шт.
	Мотив Sonne, кристаллической структуры/кристаллической структуры	01.07.2016 –	4007125	_____	/шт.
	Мотив Sunrise S10, прозрачное/прозрачное	01.03.2004 –	3074456	_____	/шт.
	Мотив Sunrise S10, кристаллической структуры/прозрачное	01.03.2004 – 30.06.2016	4014269	_____	/шт.
	Мотив Sunrise S10, кристаллической структуры/кристаллической структуры	01.07.2016 –	3074457	_____	/шт.
	Мотив Sunrise S20, прозрачное/прозрачное	01.03.2004 –	3074458	_____	/шт.
	Мотив Sunrise S20, кристаллической структуры/прозрачное	01.03.2004 – 30.06.2016	4014270	_____	/шт.
	Мотив Sunrise S20, кристаллической структуры/кристаллической структуры	01.07.2016 –	3074459	_____	/шт.
	Мотив Sunrise S30, прозрачное/прозрачное	01.03.2004 –	3074460	_____	/шт.
	Мотив Sunrise S30, кристаллической структуры/прозрачное	01.03.2004 – 30.06.2016	4014271	_____	/шт.
	Мотив Sunrise S30, кристаллической структуры/кристаллической структуры	01.07.2016 –	3074461	_____	/шт.
	Мотив Sunrise S40, прозрачное/прозрачное	01.03.2004 –	3074462	_____	/шт.
	Мотив Sunrise S40, кристаллической структуры/прозрачное	01.03.2004 – 30.06.2016	4014272	_____	/шт.
	Мотив Sunrise S40, кристаллической структуры/кристаллической структуры	01.07.2016 –	3074463	_____	/шт.



[+] Без надбавки к цене

ЗАКАЗ	№ заказчика: _____		№ заказа / комис.: _____		*Данные обязательно сверять с данными на заводской табличке!	
	Заказчик: _____		№ изделия: _____		№ ворот: _____	
	Адрес доставки: _____		Тип: _____		Год выпуска: _____	
	Город / дата: _____		Печать и подпись _____			

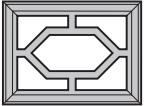
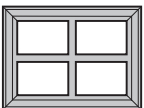
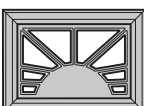
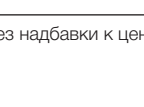
15. Надбавка к цене

Изделие	Описание	Период производства	№ арт.	Кол-во	€
	Надбавка к цене за каждое кассетное остекление S (395 мм), для двустенных секций ворот			шт.	
	Мотив Sunrise S50, прозрачное / прозрачное	01.03.2004 –	3074464	_____	/шт.
	Мотив Sunrise S50, кристаллической структуры / прозрачное	01.03.2004 – 30.06.2016	4014273	_____	/шт.
	Мотив Sunrise S50, кристаллической структуры / кристаллической структуры	01.07.2016 –	3074465	_____	/шт.
	Мотив Sunrise S60, прозрачное / прозрачное	01.03.2004 –	3074466	_____	/шт.
	Мотив Sunrise S60, кристаллической структуры / прозрачное	01.03.2004 – 30.06.2016	4014274	_____	/шт.
	Мотив Sunrise S60, кристаллической структуры / кристаллической структуры	01.07.2016 –	3074467	_____	/шт.

[+] Без надбавки к цене

ЗАКАЗ	№ заказчика: _____		№ заказа / комис.: _____		* Данные обязательно сверять с данными на заводской табличке!	
	Заказчик: _____		№ изделия: _____		№ ворот: _____	
	Адрес доставки: _____		Тип: _____		Год выпуска: _____	
	Город / дата: _____		Печать и подпись _____			

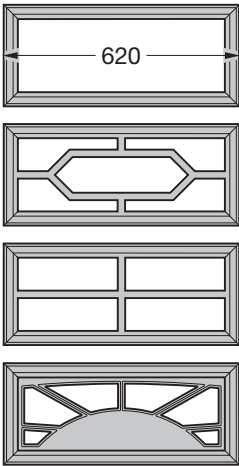

15. Надбавка к цене

Изделие	Описание	Период производства	№ арт.	Кол-во	€
	Надбавка к цене за каждое кассетное остекление М (620 мм), для двустенных секций ворот			шт.	
	только вырез	01.06.1999 –	4007092	_____	/шт.
	Мотив Standard, прозрачное / прозрачное	01.06.1999 –	3054011	_____	/шт.
	Мотив Standard, кристаллической структуры / прозрачное	01.06.1999 – 30.06.2016	4014276	_____	/шт.
	Мотив Standard, кристаллической структуры / кристаллической структуры	01.07.2016 –	3054014	_____	/шт.
	Мотив № 1, прозрачное / прозрачное	01.06.1999 –	3054012	_____	/шт.
	Мотив № 1, кристаллической структуры / прозрачное	01.06.1999 – 30.06.2016	4014277	_____	/шт.
	Мотив № 1, кристаллической структуры / кристаллической структуры	01.07.2016 –	3054015	_____	/шт.
	Мотив № 2, прозрачное / прозрачное	01.06.1999 –	3054013	_____	/шт.
	Мотив № 2, кристаллической структуры / прозрачное	01.06.1999 – 30.06.2016	4014278	_____	/шт.
	Мотив № 2, кристаллической структуры / кристаллической структуры	01.07.2016 –	3054016	_____	/шт.
	Мотив Sonne, прозрачное / прозрачное	01.03.2004 –	4007126	_____	/шт.
	Мотив Sonne, кристаллической структуры / прозрачное	01.03.2004 – 30.06.2016	4014284	_____	/шт.
	Мотив Sonne, кристаллической структуры / кристаллической структуры	01.07.2016 –	4007127	_____	/шт.
	Мотив Sunrise M10, прозрачное / прозрачное	01.03.2004 –	3061797	_____	/шт.
	Мотив Sunrise M10, кристаллической структуры / прозрачное	01.03.2004 – 30.06.2016	4014279	_____	/шт.
	Мотив Sunrise M10, кристаллической структуры / кристаллической структуры	01.07.2016 –	3061798	_____	/шт.
Мотив Sunrise M20, прозрачное / прозрачное	01.03.2004 –	3061799	_____	/шт.	
Мотив Sunrise M20, кристаллической структуры / прозрачное	01.03.2004 – 30.06.2016	4014280	_____	/шт.	
Мотив Sunrise M20, кристаллической структуры / кристаллической структуры	01.07.2016 –	3061800	_____	/шт.	
Мотив Sunrise M30, прозрачное / прозрачное	01.03.2004 –	3061801	_____	/шт.	
Мотив Sunrise M30, кристаллической структуры / прозрачное	01.03.2004 – 30.06.2016	4014281	_____	/шт.	
Мотив Sunrise M30, кристаллической структуры / кристаллической структуры	01.07.2016 –	3061802	_____	/шт.	

[+] Без надбавки к цене

ЗАКАЗ	№ заказчика: _____	№ заказа / комис.: _____	* Данные обязательно сверять с данными на заводской табличке!	
	Заказчик: _____	№ изделия: _____	№ заказа: _____	№ ворот: _____
	Адрес доставки: _____	Год выпуска: _____	Тип: _____	
	Город / дата: _____	Печать и подпись _____		

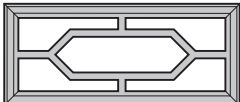
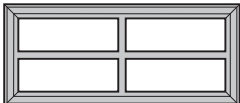
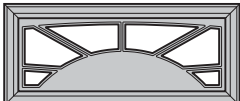
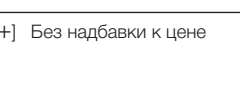
15. Надбавка к цене

Изделие	Описание	Период производства	№ арт.	Кол-во	€
	Надбавка к цене за каждое кассетное остекление М (620 мм), для двустенных секций ворот			шт.	
	Мотив Sunrise M40, прозрачное / прозрачное	01.03.2004 –	3061803	_____	/шт.
	Мотив Sunrise M40, кристаллической структуры / прозрачное	01.03.2004 – 30.06.2016	4014282	_____	/шт.
	Мотив Sunrise M40, кристаллической структуры / кристаллической структуры	01.07.2016 –	3061804	_____	/шт.
	Мотив Sunrise M50, прозрачное / прозрачное	01.03.2004 –	3061805	_____	/шт.
	Мотив Sunrise M50, кристаллической структуры / прозрачное	01.03.2004 – 30.06.2016	4014283	_____	/шт.
	Мотив Sunrise M50, кристаллической структуры / кристаллической структуры	01.07.2016 –	3061806	_____	/шт.

[+] Без надбавки к цене

ЗАКАЗ	№ заказчика: _____	№ заказа / комис.: _____	* Данные обязательно сверять с данными на заводской табличке!	
	Заказчик: _____	№ изделия: _____	№ ворот: _____	Тип: _____
	Адрес доставки: _____	Год выпуска: _____		
	Город / дата: _____	Печать и подпись _____		

15. Надбавка к цене



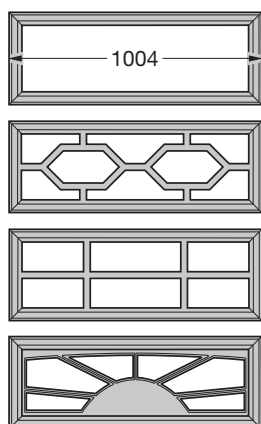

Изделие	Описание	Период производства	№ арт.	Кол-во	€
	Надбавка к цене за каждое кассетное остекление L (1004 мм), для двустенных секций ворот			шт.	
	только вырез	01.03.2003 –	4007093	_____	/шт.
	Мотив Standard, прозрачное / прозрачное	01.03.2003 –	3060005	_____	/шт.
	Мотив Standard, кристаллической структуры / прозрачное	01.03.2003 – 30.06.2016	4014285	_____	/шт.
	Мотив Standard, кристаллической структуры / кристаллической структуры	01.07.2016 –	3060011	_____	/шт.
	Мотив № 1, прозрачное / прозрачное	01.03.2003 –	3060007	_____	/шт.
	Мотив № 1, кристаллической структуры / прозрачное	01.03.2003 – 30.06.2016	4014286	_____	/шт.
	Мотив № 1, кристаллической структуры / кристаллической структуры	01.07.2016 –	3060013	_____	/шт.
	Мотив № 2, прозрачное / прозрачное	01.03.2003 –	3060009	_____	/шт.
	Мотив № 2, кристаллической структуры / прозрачное	01.03.2003 – 30.06.2016	4014287	_____	/шт.
	Мотив № 2, кристаллической структуры / кристаллической структуры	01.07.2016 –	3060015	_____	/шт.
	Мотив Sunrise L10, прозрачное / прозрачное	01.03.2004 –	3061807	_____	/шт.
	Мотив Sunrise L10, кристаллической структуры / прозрачное	01.03.2004 – 30.06.2016	4014288	_____	/шт.
	Мотив Sunrise L10, кристаллической структуры / кристаллической структуры	01.07.2016 –	3061808	_____	/шт.
	Мотив Sunrise L20, прозрачное / прозрачное	01.03.2004 –	3061809	_____	/шт.
	Мотив Sunrise L20, кристаллической структуры / прозрачное	01.03.2004 – 30.06.2016	4014289	_____	/шт.
	Мотив Sunrise L20, кристаллической структуры / кристаллической структуры	01.07.2016 –	3061810	_____	/шт.
	Мотив Sunrise L30, прозрачное / прозрачное	01.03.2004 –	3061811	_____	/шт.
	Мотив Sunrise L30, кристаллической структуры / прозрачное	01.03.2004 – 30.06.2016	4014290	_____	/шт.
	Мотив Sunrise L30, кристаллической структуры / кристаллической структуры	01.07.2016 –	3061812	_____	/шт.
	Мотив Sunrise L40, прозрачное / прозрачное	01.03.2004 –	3061813	_____	/шт.
	Мотив Sunrise L40, кристаллической структуры / прозрачное	01.03.2004 – 30.06.2016	4014291	_____	/шт.
	Мотив Sunrise L40, кристаллической структуры / кристаллической структуры	01.07.2016 –	3061814	_____	/шт.



[+] Без надбавки к цене

ЗАКАЗ	№ заказчика: _____ № заказа / комис.: _____		*Данные обязательно сверять с данными на заводской табличке!	
	Заказчик: _____		№ заказа: _____	№ ворот: _____
	Адрес доставки: _____		№ изделия: _____	Тип: _____
	Город / дата: _____		Год выпуска: _____	
		Печать и подпись _____		

15. Надбавка к цене

Изделие	Описание	Период производства	№ арт.	Кол-во	€
	Надбавка к цене за мотив			шт.	
	Мотив 450, ширина ворот до 3000 мм	01.03.2003–	3059686	_____	/шт.
	Мотив 450, ширина ворот от 3000 мм	01.03.2003–	3059687	_____	/шт.
	Мотив 451	01.03.2003–	3059712	_____	/шт.
	Мотив 461, прозрачное стекло	01.03.2003–	4005818	_____	/шт.
	Мотив 461, кристаллической структуры/прозрачное	01.03.2003–30.06.2016	4014292	_____	/шт.
	Мотив 461, кристаллической структуры/кристаллической структуры	01.07.2016–	4005819	_____	/шт.
	Мотив 452	01.03.2003–	3059713	_____	/шт.
	Мотив 462, прозрачное стекло	01.03.2003–	4005828	_____	/шт.
	Мотив 462, кристаллической структуры/прозрачное	01.03.2003–30.06.2016	4014293	_____	/шт.
	Мотив 462, кристаллической структуры/кристаллической структуры	01.07.2016–	4005829	_____	/шт.
	Мотив 453	01.03.2003–	3059714	_____	/шт.
	Мотив 463, прозрачное стекло	01.03.2003–	4005838	_____	/шт.
	Мотив 463, кристаллической структуры/прозрачное	01.03.2003–30.06.2016	4005839	_____	/шт.
	Мотив 454	01.03.2003–	3059715	_____	/шт.
	Мотив 455	01.03.2003–	3059716	_____	/шт.
	Мотив 456	01.03.2003–	3059717	_____	/шт.
	Мотив 457	01.03.2003–	3059718	_____	/шт.
	Мотив 458	01.03.2003–	3059719	_____	/шт.
	Мотив 459	01.03.2003–	3070282	_____	/шт.
	Мотив 469, прозрачное стекло	01.03.2003–	4005848	_____	/шт.
	Мотив 469, кристаллической структуры/прозрачное	01.03.2003–30.06.2016	4014294	_____	/шт.
	Мотив 469, кристаллической структуры/кристаллической структуры	01.07.2016–	4005849	_____	/шт.
	Мотив 471	01.03.2016–	4014434	_____	/шт.
	Мотив 481, прозрачное/прозрачное	01.03.2016–	4014435	_____	/шт.
	Мотив 481, кристаллической структуры/кристаллической структуры	01.03.2016–	4014436	_____	/шт.

[+] Без надбавки к цене

ЗАКАЗ	№ заказчика: _____		№ заказа / комис.: _____		* Данные обязательно сверять с данными на заводской табличке!	
					№ заказа: _____	№ ворот: _____
	Заказчик: _____				№ изделия: _____	Тип: _____
	Адрес доставки: _____				Год выпуска: _____	
Город/дата: _____				Печать и подпись _____		

15. Надбавка к цене

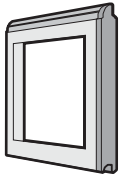
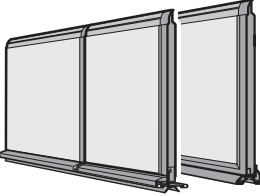
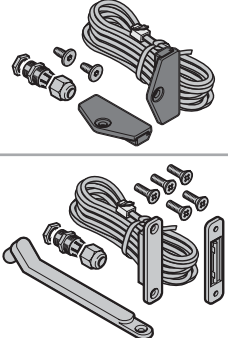
Изделие	Описание	Период производства	№ арт.	Кол-во	€	
	Надбавка к цене за алюминиевую раму в боковой двери, из стандартного профиля (NF), с заполнением Остекление из пластмассы, прозрачное (FK), 3 мм кристаллической структуры (KR), 3 мм	01.06.1999– 01.06.1999–	4003864 4003865	шт. _____ _____	 /шт. /шт.	
	Двойное остекление из пластмассы прозрачное / прозрачное (S2), 26 мм кристаллической структуры / прозрачное (R2), 26 мм	01.06.1999– 01.06.1999–	4014919 4014305	_____ _____	 /шт. /шт.	
	кристаллической структуры / кристаллической структуры (U2), 26 мм с серым оттенком (A2) с коричневым оттенком (B2) с белым оттенком (M2)	01.07.2016– 01.07.2016– 01.07.2016– 01.07.2016–	4014920 4014924 4014925 4014926	_____ _____ _____ _____	 /шт. /шт. /шт. /шт.	
	двойное остекление из поликарбоната прозрачное / прозрачное (C2), 26 мм	01.06.1999–	4014921	_____	/шт.	
	Двойной блок остекления с перегородками внутри (S), 16 мм	01.06.1999–	4014922	_____	/шт.	
	Тяннутая решетка из нержавеющей стали (SE)	01.06.1999–	4014923	_____	/шт.	
	Перфорированный лист из нержавеющей стали (LB)	01.07.2016–	4014927	_____	/шт.	
		Надбавка к цене за калитку без порога с порогом	01.03.2003– 01.05.2000–31.03.2005	4007130 4007131	шт. _____ _____	 [+] /м
			Надбавка к цене за контакт для калитки без порога с порогом без порога, подготовка под VL 2	01.03.2003– 01.05.2000–31.03.2005 01.03.2005–	439964 439963 439967	шт. _____ _____ _____

[+] Без надбавки к цене

ЗАКАЗ	№ заказчика: _____	№ заказа / комис.: _____	* Данные обязательно сверять с данными на заводской табличке!	
	Заказчик: _____	№ изделия: _____	№ заказа: _____	№ ворот: _____
	Адрес доставки: _____	Год выпуска: _____	Тип: _____	
	Город / дата: _____	Печать и подпись _____		

15. Надбавка к цене

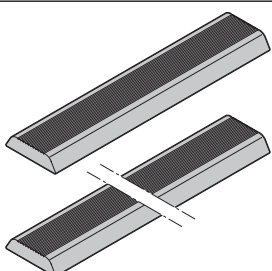
Изделие	Описание	Период производства	№ арт.	Кол-во	€
	Надбавка к цене за вставки серии Design			шт.	
	Мотив 500, прерывистые вставки	01.07.2015–	4013044	_____	/шт.
	Мотив 501, сплошные вставки	01.07.2015–	4013045	_____	/шт.
	Мотив 501, сплошные вставки RAL nach Wahl	01.07.2015–	4014937	_____	/шт.

[+] Без надбавки к цене

ЗАКАЗ	№ заказчика: _____	№ заказа / комис.: _____	* Данные обязательно сверять с данными на заводской табличке!	
	Заказчик: _____	№ изделия: _____	№ ворот: _____	Тип: _____
	Адрес доставки: _____	Год выпуска: _____		
	Город / дата: _____	Печать и подпись _____		

Общие условия продажи и поставки (по состоянию на 1.3.2016)

§ 1 Общие положения

1. Общие условия продажи и поставки действуют в отношении всех поставок и услуг в соответствии с договором, заключенным между нами и заказчиком.
2. Общие условия заключения торговых сделок (далее – ОУЗТС) имеют исключительную юридическую силу; мы не признаем условия заказчика, противоречащие нашим условиям или же отличающиеся от них. Исключением являются только условия, действие которых было одобрено нами в письменной форме.
3. Наши ОУЗТС действуют лишь по отношению к предпринимателям согласно § 14 Гражданского кодекса ФРГ (BGB).

§ 2 Заключение договора

1. Наши коммерческие предложения являются предложениями без обязательств, если не оговорено иное. Вид изделия и объем поставки определяются нашим письменным подтверждением заказа. Оставляем за собой право на внесение технических изменений, а также изменений формы, цвета и (или) веса товара в пределах, приемлемых для заказчика.
2. Заказ считается принятым только после того, как направляется подтверждение заказа или осуществляется поставка товара. Отправка подтверждения поступления или прием заказа по телефону не делает заказ принятым и обязательным к исполнению. В случае товаров, которые должны быть изготовлены по специальному заказу, договор считается заключенным после нашего письменного подтверждения, даже если относительно конструктивного исполнения еще требуются соответствующие разъяснения, которые отражаются на сроке поставки и цене. Мы сохраняем за собой право в течение срока поставки вносить конструктивные изменения и изменять форму изделия, если только при этом не происходит существенного изменения предмета поставки, а также его функции и внешнего вида. Это не влечет за собой изменения цены.
3. Мы оставляем за собой право собственности и авторские права на изображения, чертежи, расчеты и другую подобную документацию. Это касается также документов, имеющих гриф секретных. Доступ третьих лиц к этим документам запрещается без нашего недвусмысленного предварительного разрешения.

§ 3 Цены и условия оплаты

1. Если из подтверждения заказа не следует иное, наши цены являются ценами поставки на условиях «франко-завод поставщик», исключая транспортировку и монтаж, стоимость которых выставляется в счет отдельно. Цены включают в себя затраты на упаковку, за исключением небольших частей и запасных частей. Предусмотренный законом налог на добавленную стоимость не включен в наши цены, он будет отдельно указан в счете в размере, определяемом законом, на день выставления счета.
2. Наши счета подлежат оплате в течение 30 дней нетто (без вычетов). Снижение суммы с учетом размера скидки (при уплате наличными) требует дополнительной письменной договоренности. Снижение суммы с учетом размера скидки (при уплате наличными) требует дополнительной письменной договоренности.
3. Если после заключения договора происходит рост цен на материалы или повышение налогов и платежей, то мы имеем право соответствующим образом скорректировать свои цены, если временной промежуток между датой заключения договора и предполагаемой датой поставки составляет как минимум 4 месяца.
4. Если заказчик помимо поставки или без нее заказывает монтаж или другие схожие услуги, то их стоимость рассчитывается исходя из почасовой оплаты, если четко не была согласована паушальная общая цена. Монтажные работы выполняются в соответствии с нашими действующими условиями монтажа.
5. Мы имеем право вопреки иным инструкциям заказчика в первую очередь зачислять платежи в счет его более ранней задолженности. Если уже возникли расходы и начислены проценты, то мы имеем право сначала зачислить оплату в счет расходов, затем – процентов и, в последнюю очередь, – в счет основной работы.
6. Кроме того, мы имеем право немедленно заявить об истребовании всех прочих причитающихся сумм и поставить выполнение прочих услуг в зависимость от предварительной оплаты или гарантии, если нам станут известны обстоятельства, которые могут понизить платеже- и кредитоспособность заказчика. Это, в первую очередь, актуально в тех случаях, когда имеет место задержка платежа. Требования о возмещении прочего ущерба остаются в силе.
7. В течение всего времени задержки платежа заказчик не может апеллировать к праву собственности. Возможное истребование с нашей стороны во время задержки оплаты заказчиком считается односторонним отказом от договора только в том случае, если мы это заявили в письменном виде.
8. Заказчик имеет право на взаимный зачет требований только в том случае, если его претензии имеют юридическую силу, являются беспорочными и признаны нами. Заказчик может реализовать свои права удержания только в такой степени, в какой его претензия основывается на таких же договорных отношениях.

§ 4 Место исполнения, переход риска

1. Если из подтверждения заказа не следует иное, поставка осуществляется на условиях «франко-завод поставщик» (INCOTERMS 2010). Риск случайной утраты и случайного ухудшения качества товара переходит к заказчику при передаче, при поставке товара не по месту заключения договора, при поставке товара экспедиторской компании, грузоперевозчику или какому-либо лицу или организации, выполняющим пересылку. Эти положения действительны также в случае поставки по частям и при выполнении нами других услуг (например пересылки или монтажа).
2. Если заказчик допускает просрочку получения поставленного товара, то риск случайной утраты товара и случайного ухудшения качества предмета покупки переходит к нему. Возникающие при этом затраты на хранение товара регулируются согласно § 5 № 3.
3. При согласовании бесплатной поставки товаров заказчик обязан немедленно разгрузить транспортное средство. Время простоя всегда оплачивает заказчик. При поставке «франко-строительный объект» всегда подразумевается поставка грузовым автомобилем по ровной, пригодной для проезда дороге. Разгрузка, включая транспортировку к месту использования или хранения, входит в обязанности заказчика, который в случае задержки должен оплатить также расходы и риск при разгрузке или штабелировании или помещении на склад или обратной транспортировке. Лицо, принимающее от имени заказчика груз на месте разгрузки, считается уполномоченным им принять груз с взятием на себя связанных с этим обязательств.

§ 5 Сроки поставки

1. Указанные нами сроки поставки рассчитываются с момента окончания выяснения всех технических деталей.
2. Данные, касающиеся сроков поставки, следует понимать как предполагаемые сроки поставки, при условии своевременной поставки на нашу фирму товаров нашими поставщиками и/или производителями. Заказчик может установить нам срок поставки изделия или предоставления услуги лишь в том случае, если предполагаемый срок поставки будет просрочен более чем на три недели. Этот срок должен быть разумным и должен составлять не менее трех недель. Право на возмещение ущерба вследствие нарушения предполагаемых сроков поставки при этом исключается. Заказчик немедленно информируется в случае задержки поставки изделий и оказания услуг, вызванной форс-мажорными обстоятельствами и событиями, которые существенно затрудняют нам осуществление поставки или делают ее невозможной, к которым относятся, в частности, возникшие не по нашей вине после заключения договора трудности приобретения материалов, нарушения производственного процесса, забастовки, блокады, постановления официальных учреждений и т.д., также, если они возникают у субпоставщиков или их субпоставщиков. Такие обстоятельства дают нам право полностью или частично расторгнуть договор в отношении еще не выполненного заказа. В случае расторжения договора заказчику немедленно возмещаются оказанные ранее встречные услуги.
3. В случае просрочки получения поставленного товара заказчиком мы имеем право хранить товары на складе за его счет и риск. Возникающие при этом затраты на хранение мы можем либо потребовать оплатить в фактическом размере, либо выставить паушальную цену в размере 5 % от суммы счета за каждый уже начавшийся месяц. Данное положение действительно и в случае хранения на нашем складе. Заказчик имеет право в случае предъявления требования о паушальном возмещении ущерба доказать меньший ущерб.

4. Если заказчик по истечении установленного для него дополнительного срока отказывается принять товар или заявляет, не имея на то права, что он больше не хочет принять товар, то мы можем дополнительно потребовать возмещения ущерба за неисполнение.
5. Поставки по частям возможны в допустимых пределах.

§ 6 Оговорка о праве собственности

1. Товары остаются нашей собственностью до полной оплаты всей причитающейся суммы в рамках текущих деловых отношений с заказчиком. Если стоимость товара с сохраненным за нами правом собственности на 20 % превышает стоимость обеспеченных требований, вытекающих из текущих деловых отношений, то мы обязаны по требованию заказчика освободить товар, на который сохраняется наше право собственности. Выбор освобожденных гарантий при этом происходит по нашему усмотрению.
2. Заказчик обязан, пока действует оговорка о праве собственности, бережно обращаться с предметом купли-продажи и за свой счет застраховать его по восстановительной стоимости от пожара, повреждений, вызываемых водой, и кражи. Возможные регрессивные иски заказчика к страховщику или каким-либо иным третьим лицам вследствие удушения или износа товара, на который сохраняется наше право собственности, уже сейчас переступают нам в размере суммы счета. Если необходимо проведение работ по техобслуживанию и техосмотру, то заказчик обязан проводить их регулярно и за свой счет. Заказчик должен незамедлительно письменно извещать нас обо всех доступах третьих лиц к товару, особенно о мерах исполнения судебных решений, а также о случайных повреждениях и уничтожении товара. Заказчик обязан незамедлительно уведомить нас о смене владельца товара, а также о собственной смене адреса. Заказчик должен возместить нам весь ущерб и расходы, возникшие вследствие нарушения этого обязательства и необходимости вмешаться и не допустить третьих лиц к товару. В случаях доступа третьих лиц заказчик, кроме того, обязан предоставить нам необходимую помощь для защиты наших прав.
3. Заказчик не имеет права предоставлять товар, на который сохраняется наше право собственности, в качестве залога или передавать кредиторю права собственности на него.
4. Обработка или модернизация товара, в отношении которого сохраняется наше право собственности, всегда выполняется для нас. При обработке или соединении товара, в отношении которого сохраняется наше право собственности, обработанное или соединенное изделие также будет имуществом с ограничениями в праве пользования. В случае соединения или обработки товара, на который сохраняется наше право собственности, с другими товарами, не являющимися нашей собственностью, мы приобретаем право собственности на новое изделие пропорционально фактурной стоимости товара, в отношении которого мы имеем право собственности, к фактурной стоимости другого использованного изделия на момент осуществления соединения или обработки. Возникающие таким образом права общей собственности считаются товарами, в отношении которых сохраняется наше право собственности, согласно этим условиям. Если наши товары объединяются или неразрывно соединяются с другими движимыми предметами в единое изделие, и другое изделие считается главным, то заказчик пропорционально доле участия передает нам общую долевую собственность, если ему принадлежит главное изделие. В вышеуказанных случаях заказчик уже сейчас передает нам свои права собственности на обработанные, соединенные или смешанные товары. Передача заменена тем, что заказчик хранит для нас обработанные, соединенные или смешанные изделия. На товар, возникший в результате обработки, использования и смешивания, распространяются те же положения, что и на товары, на которые сохраняются наше право собственности.
5. Заказчик имеет право в обычном порядке оформления переступать товары, на которые сохраняется наше право собственности. Он уже сейчас переступает нам причитающиеся ему в результате дальнейшего отчуждения суммы со всеми правами и в полном размере. Мы принимаем эту переступку. Если заказчик отчуждает товар, на который сохраняется наше право собственности, – после обработки/соединения – вместе с не принадлежащим ему товаром, то он переступает нам уже сейчас причитающиеся в результате отчуждения суммы в размере стоимости товара, на который сохраняется наше право собственности, со всеми побочными правами. Мы принимаем эту переступку уже сейчас. Заказчик уполномочен взыскать причитающуюся сумму и после переступки. Мы однако, оставляем за собой право самим взыскать задолженность, если заказчик надлежащим образом не выполнит свое платежное обязательство и задержит платеж или если имеются обоснованные сомнения в его платежеспособности и кредитоспособности. По нашему требованию нам должны быть сообщены размер уступленного требования, личность должника, а также прочие необходимые для взыскания долга данные; все соответствующие документы должны быть выданы нам на руки, а должник должен быть извещен о переступке обязательств.
6. Право на дальнейшую обработку и переступку прекращается при расторжении договора.
7. В обычные часы работы заказчика мы всегда имеем право входить в его служебные и производственные помещения для проверки наличия товара, в отношении которого сохраняется наше право собственности, а также вступить во владение товаром, в отношении которого сохраняется наше право собственности, если только заказчик не может апеллировать к праву собственности.

§ 7 Претензии, связанные с дефектами и неисправностями

1. Претензии заказчика, связанные с обнаруженными дефектами и неисправностями товара, могут быть признаны только в том случае, если он надлежащим образом выполнил свои обязанности, связанные с обследованием товара и представлением рекламации, которые предусмотрены § 377 Германского торгового уложения (HGB). В случае рекламации, представленной с нарушением предусмотренных сроков, и (или) оформленной ненадлежащим образом, товар считается принятым без рекламации.
2. При поставке товаров в случае обнаружения дефектов и неисправностей мы сначала по нашему усмотрению предоставляем гарантию путем устранения неполадок или осуществления новой поставки с целью замены некондиционного товара (устранение дефекта). Если устранить дефекты не удалось, заказчик может, на свое усмотрение, потребовать снижения цены, отказаться от договора или потребовать возмещения ущерба. При незначительных дефектах заказчик не имеет права на отказ от договора.
3. Определяющим для качества покупаемого товара является лишь описание изделия или подтверждение заказа изготовителем. Официальные высказывания, публикации или реклама изготовителя ни в коей мере не являются информацией о качестве, соответствующей договору.
4. Срок давности для предъявления рекламаций определяется в соответствии с § 438, абзац 1, № 2 Гражданского кодекса ФРГ (BGB), если не оговорены другие сроки.
5. Заказчик не имеет права переступать претензии в связи с дефектами изделия.

§ 8 Ответственность

1. В соответствии с действующим законодательством мы несем ответственность, если заказчик предъявляет требования о возмещении ущерба, который вызван умыслом или грубой халатностью. В случае нарушения обязанностей, вызванных легкой неосторожностью, мы несем ответственность только за прогнозируемый, обычно возникающий ущерб. Мы не несем ответственности в случае нарушения обязанностей, вызванных легкой неосторожностью и касающихся не существенных для договора обязанностей, нарушение которых не угрожало выполнению договора. Это касается также случаев нарушения обязанностей нашими законными представителями или доверенными лицами.
2. Ответственность за нанесенный по собственной вине ущерб жизни или здоровью какого-либо лица, остается в силе (вне ограничения ответственности), это же касается и требований заказчика согласно Закону об ответственности за качество выпускаемой продукции.

§ 9 Заключительные положения

1. В отношении условий поставки и связанных с ними вопросов действует право Федеративной Республики Германии. Действие торгового права Объединенных Наций исключено.
2. Дополнительные договоренности и изменения должны быть составлены в письменной форме. Это же касается и отказа от формулировки об обязательной письменной форме изменений и дополнений.
3. Если в подтверждении заказа не указано иное, то местонахождение нашей фирмы является местом исполнения. Исключительным местом судопроизводства для всех спорных вопросов по договору является г. Билефельд (Германия).
4. В случае если отдельные положения договора, включая настоящие ОУЗТС, утратят силу полностью или частично, это никаким образом не отразится на действительности остальных положений.

Hörmann: качество без компромиссов



Hörmann KG Amshausen, Германия



Hörmann KG Antriebstechnik, Германия



Hörmann KG Brandis, Германия



Hörmann KG Brockhagen, Германия



Hörmann KG Dissen, Германия



Hörmann KG Eckelhausen, Германия



Hörmann KG Freisen, Германия



Hörmann KG Ichtshausen, Германия



Hörmann KG Werne, Германия



Hörmann Alkmaar B.V., Нидерланды



Hörmann Legnica Sp. z o.o., Польша



Hörmann Beijing, Китай



Hörmann Tianjin, Китай



Hörmann LLC, Montgomery IL, США



Hörmann Flexon LLC, Burgettstown PA, США



Shakti Hörmann Ltd., Индия

Hörmann – единственный производитель на международном рынке, предлагающий «из одних рук» все основные строительные элементы, которые изготавливаются на высокоспециализированных предприятиях в соответствии с новейшими техническими достижениями. Имея широкую торговую и сервисную сеть в Европе и представительства в Америке и Азии, Hörmann является надежным поставщиком высококачественных строительных конструкций. Hörmann – качество без компромиссов.

ГАРАЖНЫЕ ВОРОТА

ПРИВОДЫ

ПРОМЫШЛЕННЫЕ ВОРОТА

ПЕРЕГРУЗОЧНЫЕ СИСТЕМЫ

ДВЕРИ

КОРОБКИ