

# Промышленные секционные ворота серии 40

Обзор запасных частей  
действителен с 01.03.2017

**HÖRMANN**

# Международные торговые представительства Hörmann



**Hörmann KG  
Verkaufsgesellschaft**  
Upheider Weg 94-98  
D-33803 Steinhagen  
Telefon +49 5204 915-0  
Telefax +49 5204 915-277  
Internet www.hoermann.com

Международные торговые представительства Hörmann

Партнёры компании Hörmann

## Международные торговые представительства Hörmann

**Hörmann Austria**  
A-5310 Mondsee  
info@hoermann.at

**Hörmann Danmark**  
DK-8920 Randers  
info@hoermann.dk

**Hörmann Hrvatska**  
HR-10000 Zagreb  
info@hoermann.hr

**Hörmann Malaysia**  
MAL-40150 Shah Alam,  
Selangor  
sales@hormann.com.my

**Hörmann Portugal**  
P-2710-297 Sintra  
info@hormann.pt

**Hörmann Türkiye**  
TR-Istanbul 34788  
Tasdelen-Ümraniye  
info.ist@hoermann.com.tr

**Hörmann Baltic**  
LT-14247 Vilnius r.  
info@hormann.lt

**Hörmann Eesti**  
EST-76505 Saue  
in:info.tll@hormann.ee

**Hörmann Hungária**  
H-2310 Szigetszentmiklós  
info@hormann.hu

**Hörmann Maroc**  
MA-28810 Mohammedia  
info@hormann.ma

**Hörmann Romania**  
RO-077040, Chiajna,  
Județul Ilfov  
info@hormann.ro

**Hörmann UK**  
GB-Leicestershire  
LE67 4JW  
info@hormann.co.uk

**Hörmann Belarus**  
BY-220125 Minsk  
s.kobrynets.min@hormann.by

**Hörmann España**  
E-08228 Terrassa  
info.cat@hormann.es

**Hörmann India**  
IND-Andhra Pradesh-500 015  
info@shaktihormann.com

**Hörmann Mexico**  
MEX-66350  
Santa Catarina  
info@hormann.com.mx

**Hörmann Russia**  
RUS-196626  
Sankt Petersburg  
info@hoermann.ru

**Hörmann Ukraine**  
UA-08300 Boryspil,  
Kyivska Obl.  
info@hoermann.com.ua

**Hörmann Belgium**  
B-3700 Tongeren  
info@hormann.be

**Hörmann Finland**  
FIN-02420 Jorvas  
info@mesvac.fi

**Hörmann Italia**  
I-38015 Lavis (Trento)  
info@hormann.it

**Hörmann Middle East & Africa**  
UAE-Dubai  
info.dxb@hormann.com

**Hörmann Schweiz**  
CH-4702 Oensingen  
info@hoermann.ch

**Hörmann Vietnam**  
VN-Bac Ninh Province  
info.han@hormann.vn

**Hörmann Brasil**  
BR-05305 002 São Paulo SP  
info.sao@hormann.com.br

**Hörmann Flexon**  
USA-Burgettstown,  
PA 15021  
info@hormann-flexon.com

**Hörmann Japan**  
JP-103-0 002 Tokyo  
t.takasu.tok@hormann.jp

**Hörmann Nederland**  
NL-3771 MB Barneveld  
info@hormann.nl

**Hörmann Serbia**  
SRB-11271 Beograd-Surčin  
info@hormann.rs

**Hörmann Bulgaria**  
BG-1532 Sofia  
info.sof@hormann.bg

**Hörmann France**  
F-89107 Sens  
info@hormann.fr

**Hörmann Kazakhstan**  
KZ-050004 Almaty  
info@hormann.kz

**Hörmann Norge**  
N-4640 Søgne  
info@hoermann.no

**Hörmann Slovenská republika**  
SK-903 01 Senec  
info.bts@hoermann.com

**Hörmann Česká republika**  
CZ-252 68 Středokluky  
info@hormann.cz

**Hörmann Hellas**  
GR-19400 Koropi  
info@hormann.gr

**Hörmann Korea**  
KR-Kyunggi-do 463-400  
info@hormann.co.kr

**Hörmann Polska**  
PL-62-052 Komorniki  
info@hormann.pl

**Hörmann Svenska**  
S-70369 Örebro  
info@hoermann.se

**Hörmann China**  
CN-100176 Beijing  
info@hoermann.cn

**Hörmann Hong Kong**  
HK-25 Westlands Road,  
Quarry Bay  
info@hoermann.com.hk

**Hörmann LLC**  
USA-60538 Montgomery,  
Illinois  
info@hormann.us

Подробную информацию о наших представительствах по реализации продукции и торговых представительствах Вы найдете в Интернете на сайте [www.hoermann.com](http://www.hoermann.com).

## Партнёры компании Hörmann

Австралия  
Азербайджан  
Албания  
Алжир  
Аргентина  
Армения

Бангладеш  
Босния и Герцеговина  
Грузия  
Египет  
Израиль  
Индонезия

Ирландия  
Исландия  
Колумбия  
Косово  
Люксембург  
Македония

Мальта  
Молдавия  
Монголия  
Новая Зеландия  
Перу  
Словения

Таиланд  
Тайвань  
Тунис  
Туркменистан  
Узбекистан  
Уругвай





Филиппины  
Черногория  
Чили

Цены в €. Авторские права защищены. Перепечатка, даже части материала, только с нашего разрешения. Оставляем за собой право на внесение технических изменений.

# Содержание

Обозначение	Страница
■ Обзор моделей ворот	4
■ Обзор модели ворот STE 40	6
■ Обзор модели ворот TPU 40	7
■ Обзор модели ворот SPU 40	8
■ Обзор моделей ворот APU 40 N / TAP 40 / APU 40 B	9
■ Обзор моделей ворот ALR 40 N / TAR 40 / ALR 40 B	10
■ Обзор модели ворот ALS 40	11
■ Обзор моделей ворот ASP 40, ASR 40	12
■ Обзор модели ворот DPU	13
■ Обзор типов направляющих	14
■ Обзор типов направляющих DPU	15
■ Обзор типов направляющих – вид изнутри	16
■ Описание торсионных пружин	19
■ Расположение остекления для секции ворот высотой 500, 625 и 750 мм	20
■ Обзор заводских табличек	21
■ 1. Двустенные секции ворот, 42 мм	23
■ 2. Двустенные секции ворот, 80 мм	59
■ 3. Секции ворот из алюминиевых профилей	60
■ 4. Принадлежности для секций ворот	78
■ 5. Фурнитура для секций ворот	95
■ 6. Направляющие	111
■ 7. Торсионно-пружинные валы	119
■ 8. Фурнитура для дверей	133
■ 9. Общие принадлежности	147
■ Общие условия продажи и поставки (по состоянию на 1. 3. 2016)	163



## Используемые символы

Символ	Описание
	Цена – по запросу
	Примите во внимание более долгие сроки поставки
	Изделия, цена которых отмечена точкой, <b>имеются в запасе на складе завода</b> и могут быть отправлены незамедлительно.
	Изделие было заменено

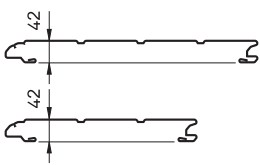
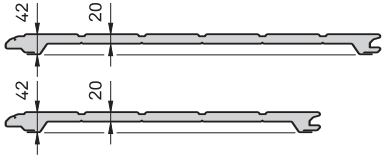
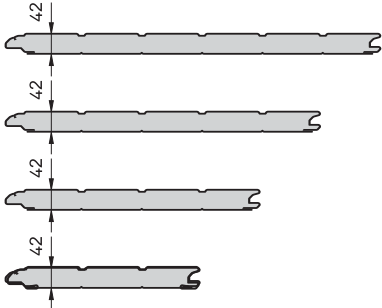
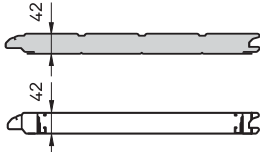
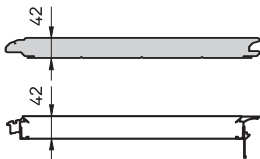
# Обзор моделей ворот

Тип ворот	Схематичное изображение	Характерные признаки	Период изготовления
<b>Секционные ворота HÖRMANN STE 40</b>			
<b>STE 40</b>		Однстенные, с оттиском Stucco, с полимерным грунтовочным покрытием  <b>Секции ворот больше не поставляются, вместо них используйте секции ворот SPU 40</b>	09.07.2001 – 29.02.2008
<b>Секционные ворота HÖRMANN TPU 40</b>			
<b>TPU 40</b>		Двустенные, 42 / 20 мм, с заполнением из вспененного полиуретана, с оттиском Stucco и полимерным грунтовочным покрытием  <b>Секции ворот больше не поставляются, вместо них используйте секции ворот SPU 40</b>	09.07.2001 – 23.02.2006
<b>Секционные ворота SPU 40 HÖRMANN</b>			
<b>SPU 40</b>		Двустенные, 42 мм, с заполнением из вспененного полиуретана, с оттиском Stucco и полимерным грунтовочным покрытием  Двустенные, 42 мм, с заполнением из вспененного полиуретана, с поверхностью Micrograin и полимерным грунтовочным покрытием	09.07.2001 – 28.02.2013  01.02.2009 – 28.02.2013
<b>Секционные ворота APU 40, ASP 40, TAP 40 HÖRMANN</b>			
<b>APU 40</b>		Секции цоколя 500, 750, 1000 или 1500 мм Двустенные, с заполнением из вспененного полиуретана, с оттиском Stucco и полимерным грунтовочным покрытием  Секции цоколя 500, 750, 1000 или 1500 мм Двустенные, с заполнением из вспененного полиуретана, с поверхностью Micrograin и полимерным грунтовочным покрытием  Другие секции ворот из алюминиевых трубчатых профилей, анодированных E6 / C0, в стандартном исполнении	09.07.2001 – 28.02.2013  01.02.2009 – 28.02.2013
<b>ASP 40</b>		Секции цоколя 500, 750, 1000 или 1500 мм Двустенные, с заполнением из вспененного полиуретана, с поверхностью Micrograin и полимерным грунтовочным покрытием  Секции цоколя 500, 750, 1000 или 1500 мм Двустенные, с заполнением из вспененного полиуретана, с оттиском Stucco и полимерным грунтовочным покрытием  Другие секции ворот из профилей FP, анодированных E6 / C0	01.07.2009 – 28.02.2013  01.08.2010 – 28.02.2013

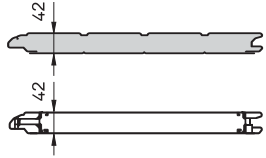
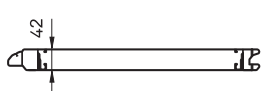
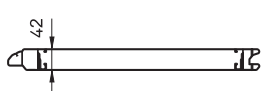
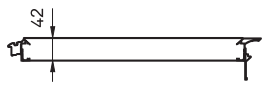
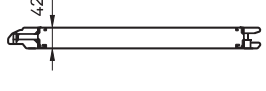
# Обзор моделей ворот

Тип ворот	Схематичное изображение	Характерные признаки	Период изготовления
TAR 40		Секции цоколя 500, 750, 1000 или 1500 мм Двустенные, с заполнением из вспененного полиуретана, с оттиском Stucco и полимерным грунтовочным покрытием	09.07.2001 – 28.02.2013
		Секции цоколя 500, 750, 1000 или 1500 мм Двустенные, с заполнением из вспененного полиуретана, с поверхностью Micrograin и полимерным грунтовочным покрытием	01.02.2009 – 28.02.2013
<b>Секционные ворота ALR 40, ALS 40, ASR 40, TAR 40 HÖRMANN</b>			
ALR 40		Алюминиевые трубчатые профили, анодированные E6 / C0 в стандартном исполнении	09.07.2001 – 28.02.2013
ALS 40		Алюминиевые трубчатые профили, анодированные E6 / C0 в стандартном исполнении	01.03.2004 – 28.02.2013
ASR 40		Профили FP, анодированные E6 / C0	01.07.2009 – 28.02.2013
TAR 40		Алюминиевые трубчатые профили, анодированные E6 / EV 1 в исполнении с термическим разделением	09.07.2001 – 28.02.2013
<b>Секционные ворота DPU HÖRMANN</b>			
DPU		Двустенные, 80 мм, с заполнением из вспененного полиуретана, с оттиском Stucco и полимерным грунтовочным покрытием	01.10.2005 – 28.02.2013

# Обзор модели ворот STE 40

Вид изнутри

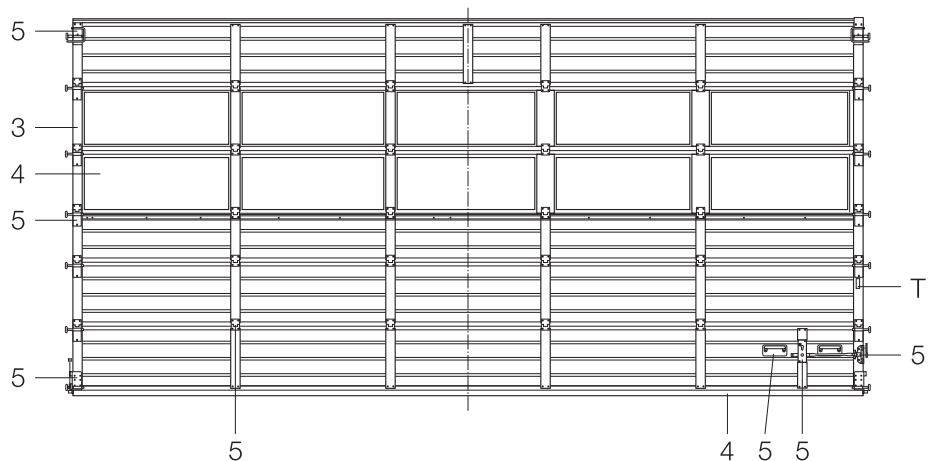
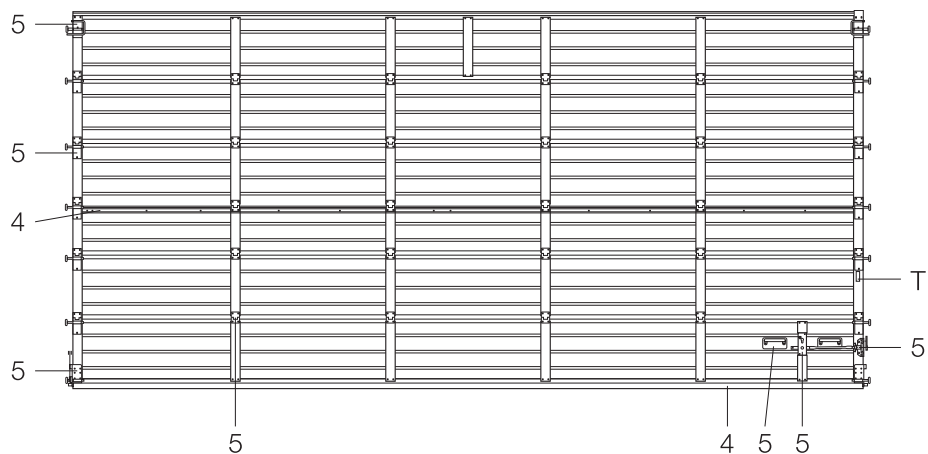

- 3 Секции ворот из алюминиевых трубчатых профилей
- 4 Принадлежности для секций ворот
- 5 Фурнитура для секций ворот
- T Заводская табличка

# Обзор модели ворот TPU 40

Вид изнутри

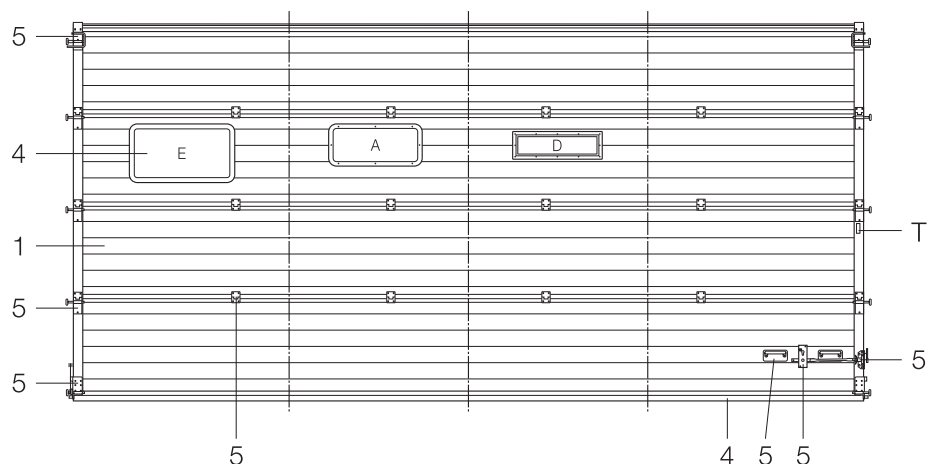
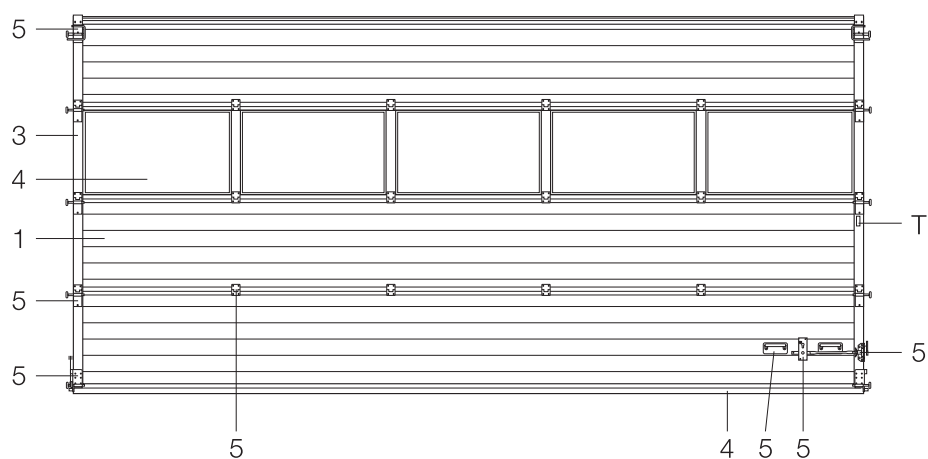
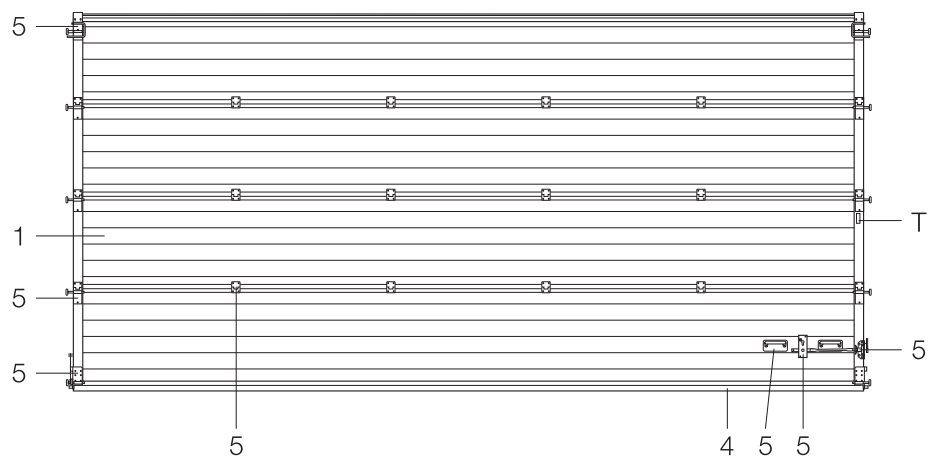

- 1 Двухстенные секции ворот 42 / 20 мм  
(больше не поставляются – использовать секции ворот 42 мм)
- 3 Секции ворот из алюминиевых трубчатых профилей
- 4 Принадлежности для секций ворот
- 5 Фурнитура для секций ворот
- T Заводская табличка

# Обзор модели ворот SPU 40

Вид изнутри

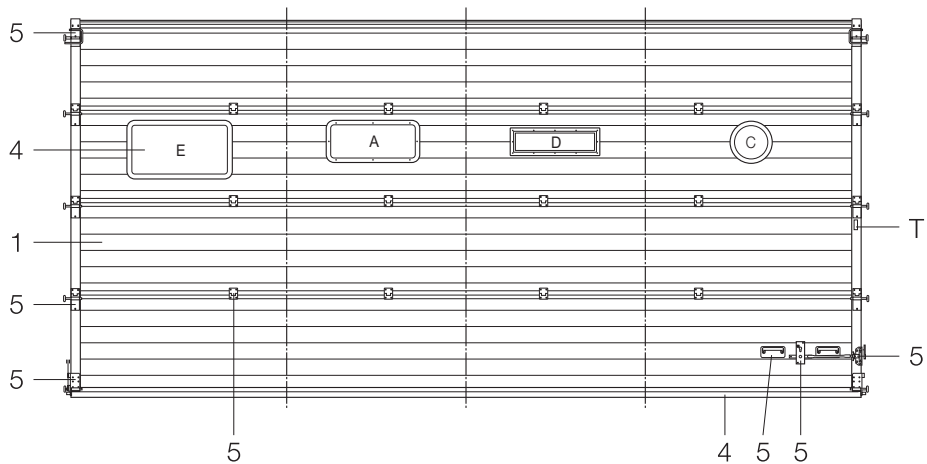
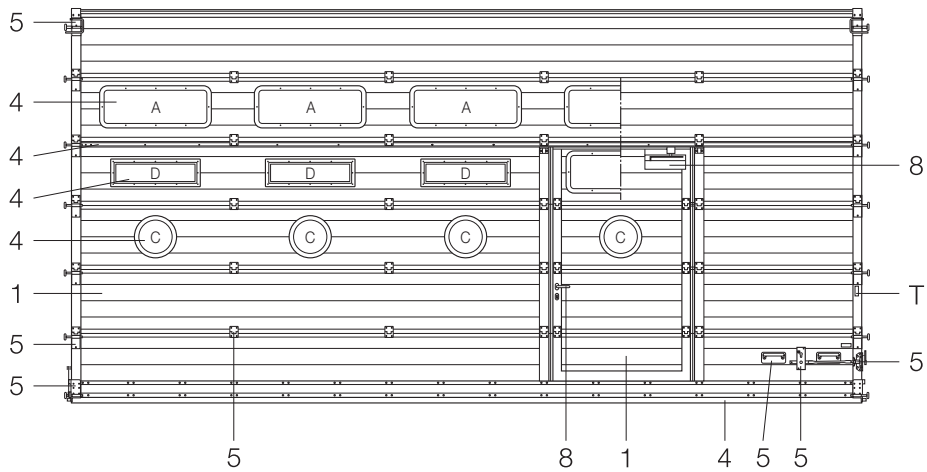
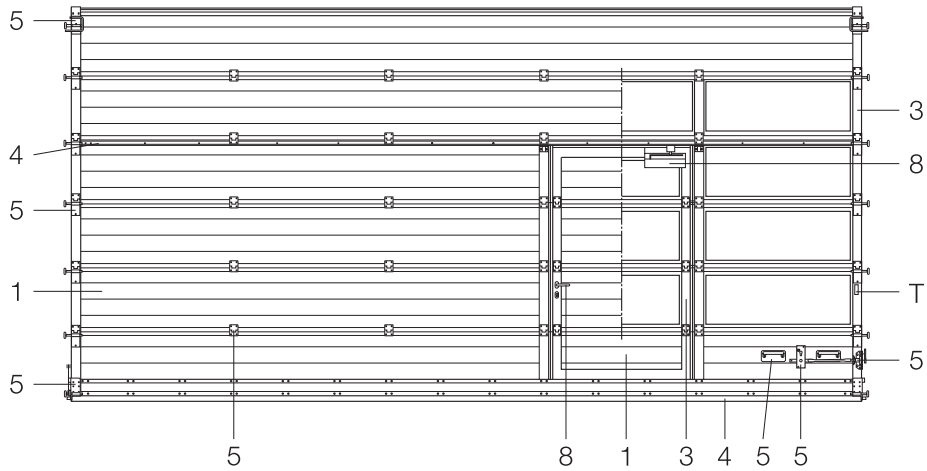

- 1 Двустенные секции ворот 42 мм
- 3 Секции ворот из алюминиевых трубчатых профилей
- 4 Принадлежности для секций ворот
- 5 Фурнитура для секций ворот
- 8 Фурнитура для дверей
- T Заводская табличка



# Обзор моделей ворот АРУ 40 N / ТАР 40 / АРУ 40 В

Вид изнутри

АРУ 40 N  
ТАР 40

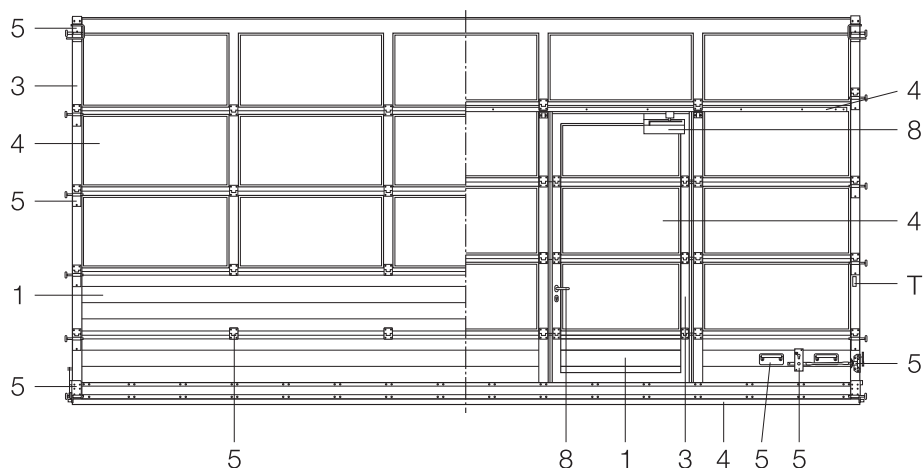
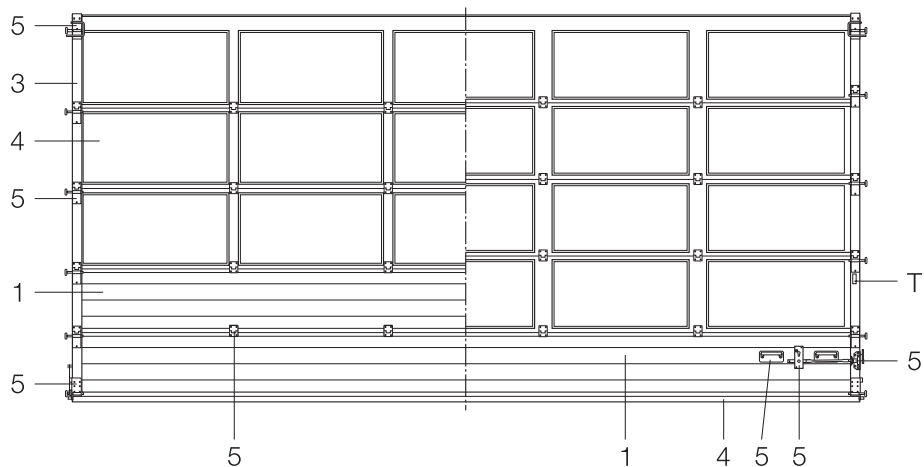

АРУ 40 В

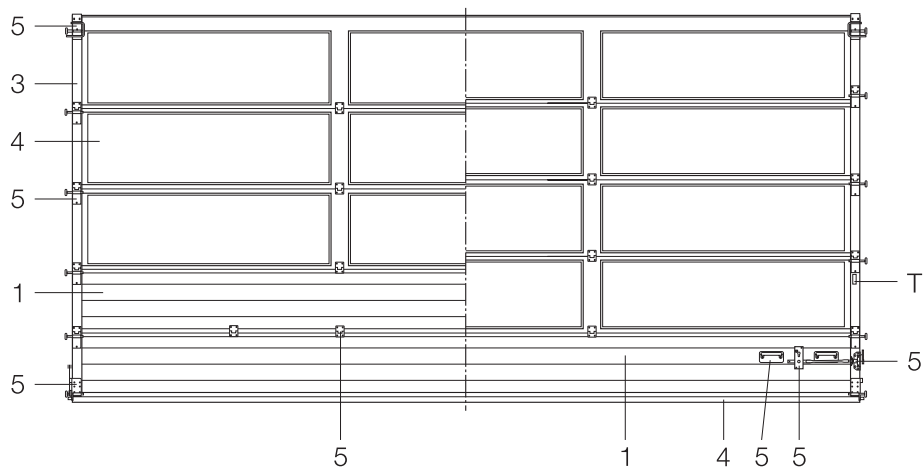

- 1 Двустенные секции ворот 42 мм
- 3 Секции ворот из алюминиевых трубчатых профилей
- 4 Принадлежности для секций ворот
- 5 Фурнитура для секций ворот
- 8 Фурнитура для дверей
- Т Заводская табличка

# Обзор моделей ворот ALR 40 N / TAR 40 / ALR 40 B

Вид изнутри

ALR 40 N  
TAR 40

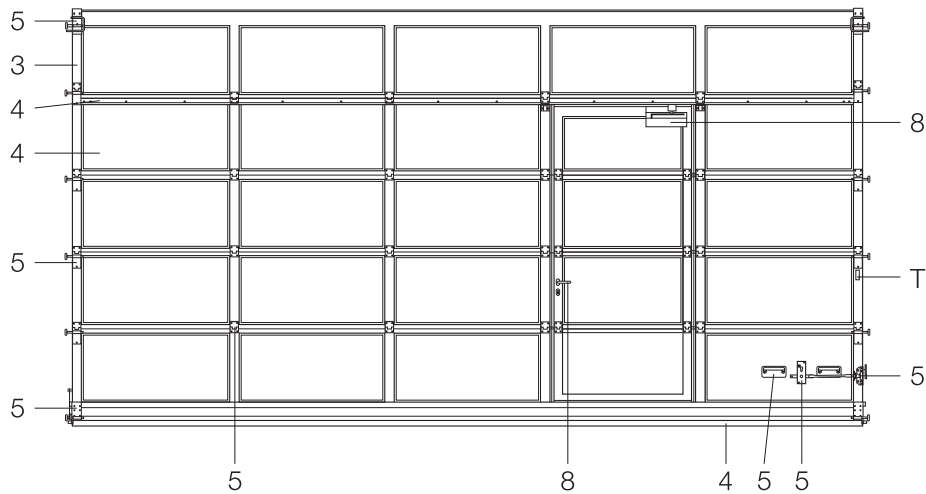
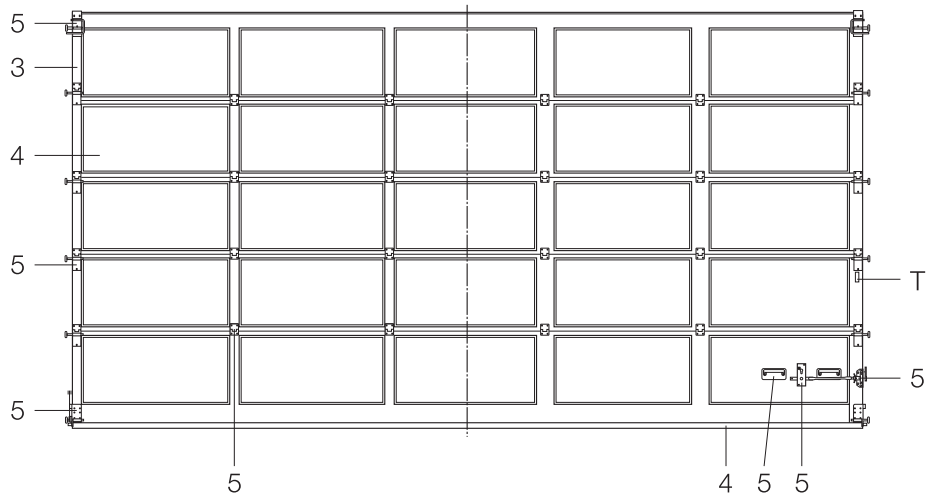

ALR 40 B

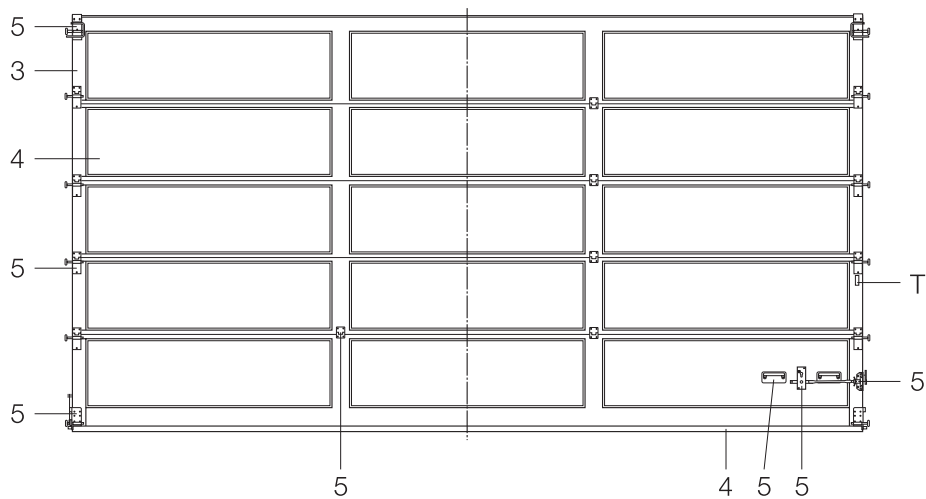

- 3 Секции ворот из алюминиевых трубчатых профилей
- 4 Принадлежности для секций ворот
- 5 Фурнитура для секций ворот
- 8 Фурнитура для дверей
- T Заводская табличка

# Обзор модели ворот ALS 40

Вид изнутри

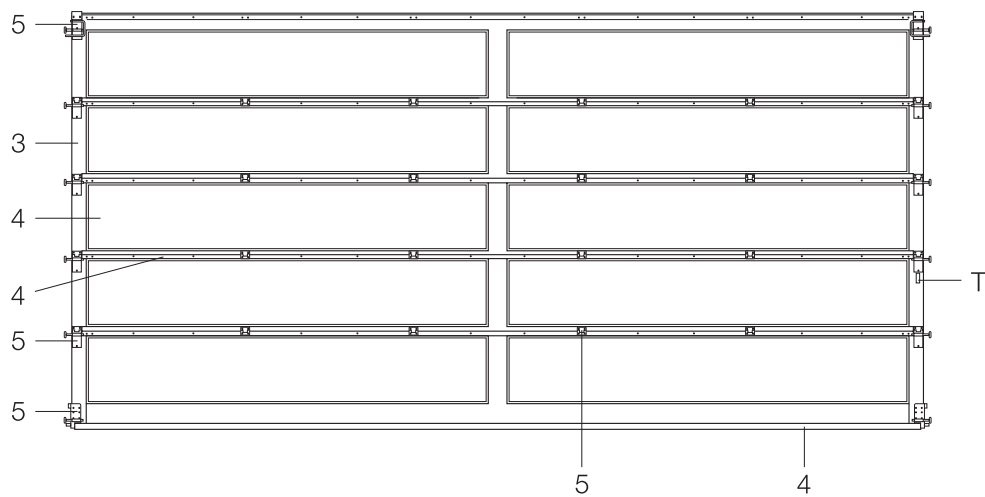
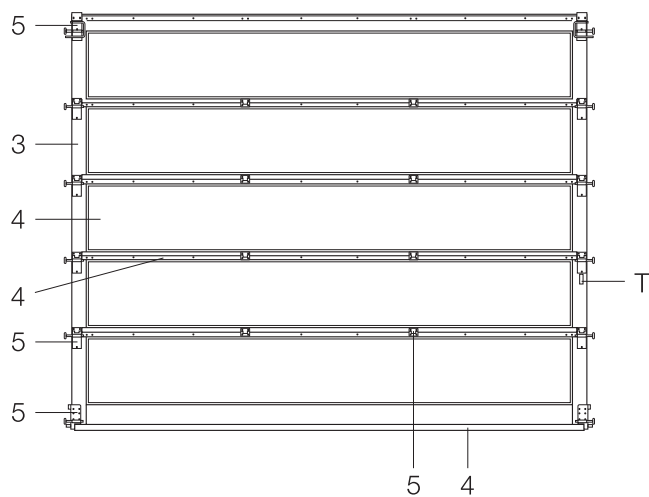

- 3 Секции ворот из алюминиевых трубчатых профилей
- 4 Принадлежности для секций ворот
- 5 Фурнитура для секций ворот
- T Заводская табличка

# Обзор моделей ворот ASP 40, ASR 40

Вид изнутри

ASP 40

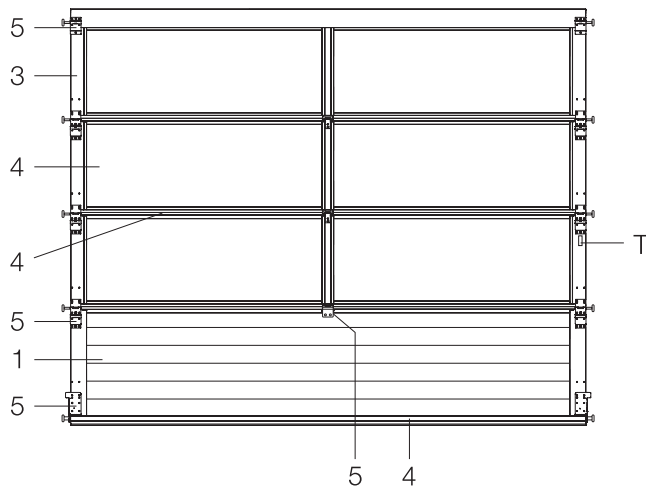

ASR 40

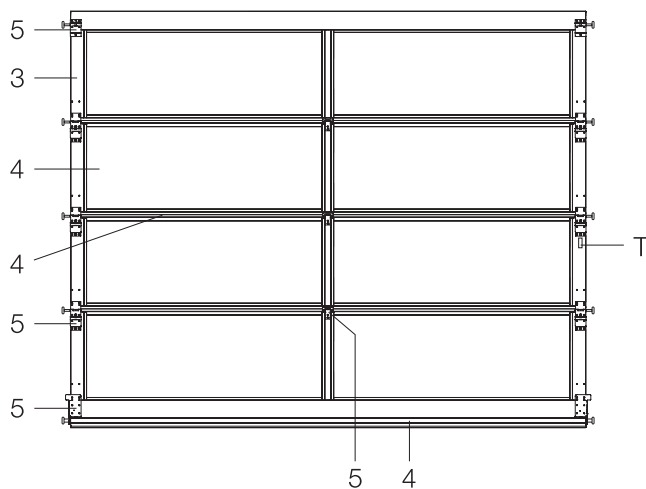

- 1 Двустенные секции ворот
- 3 Секции ворот из алюминиевых трубчатых профилей
- 4 Принадлежности для секций ворот
- 5 Фурнитура для секций ворот
- T Заводская табличка

# Обзор модели ворот DPU

Вид изнутри

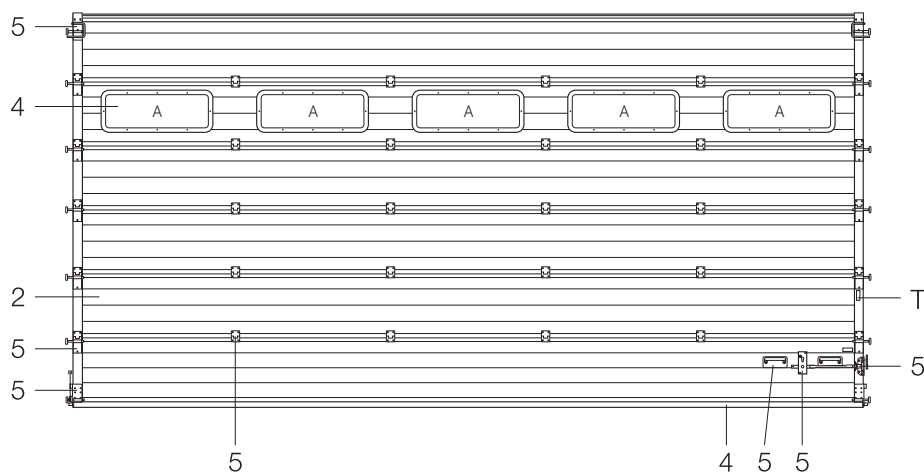

- 2 Двустенные секции ворот 80 мм
- 4 Принадлежности для секций ворот
- 5 Фурнитура для секций ворот
- T Заводская табличка

# Обзор типов направляющих

Указание: Отдельные элементы (детали) – см. главу 6. Направляющие

## Направляющие N

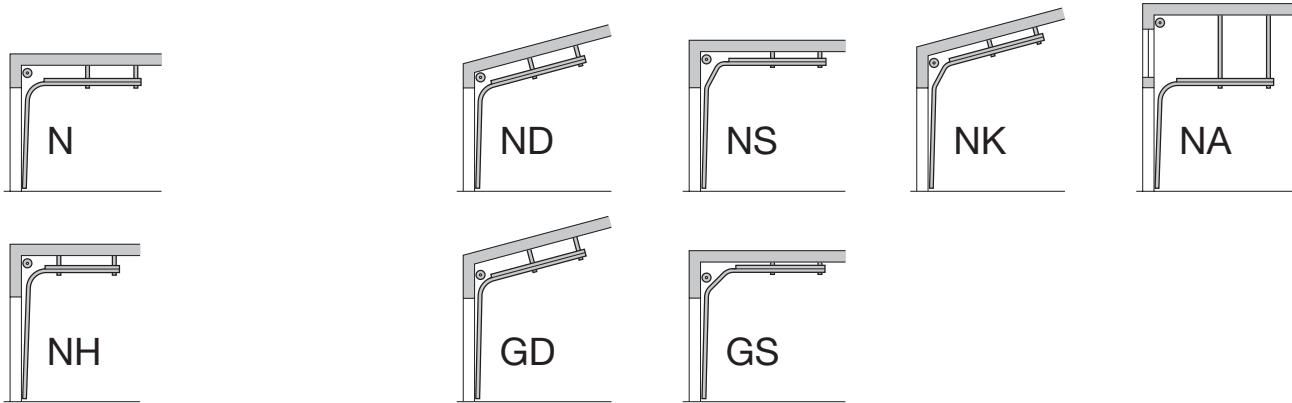

## Направляющие H

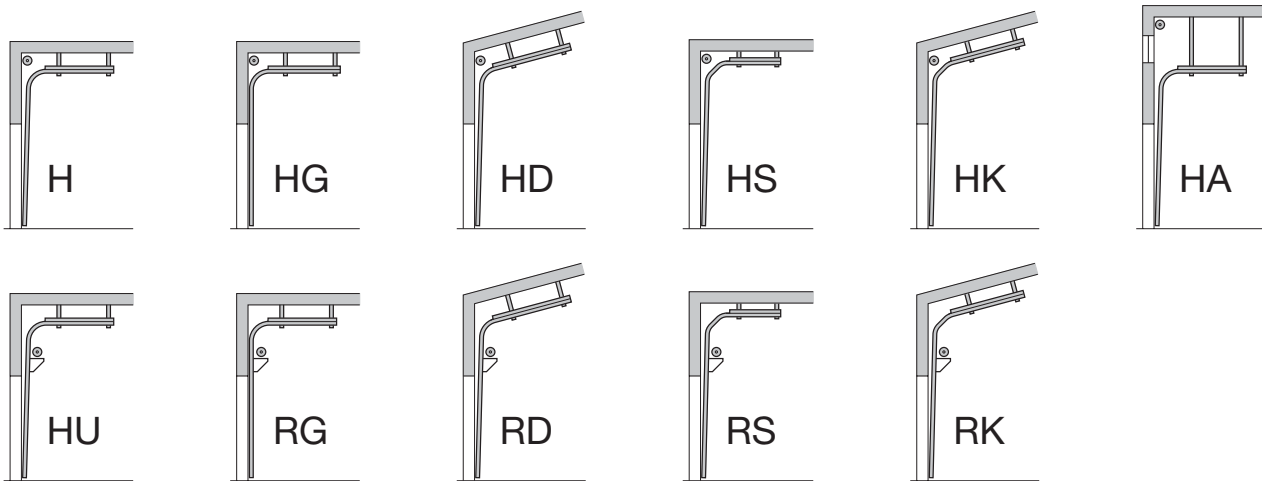

## Направляющие L



## Направляющие V

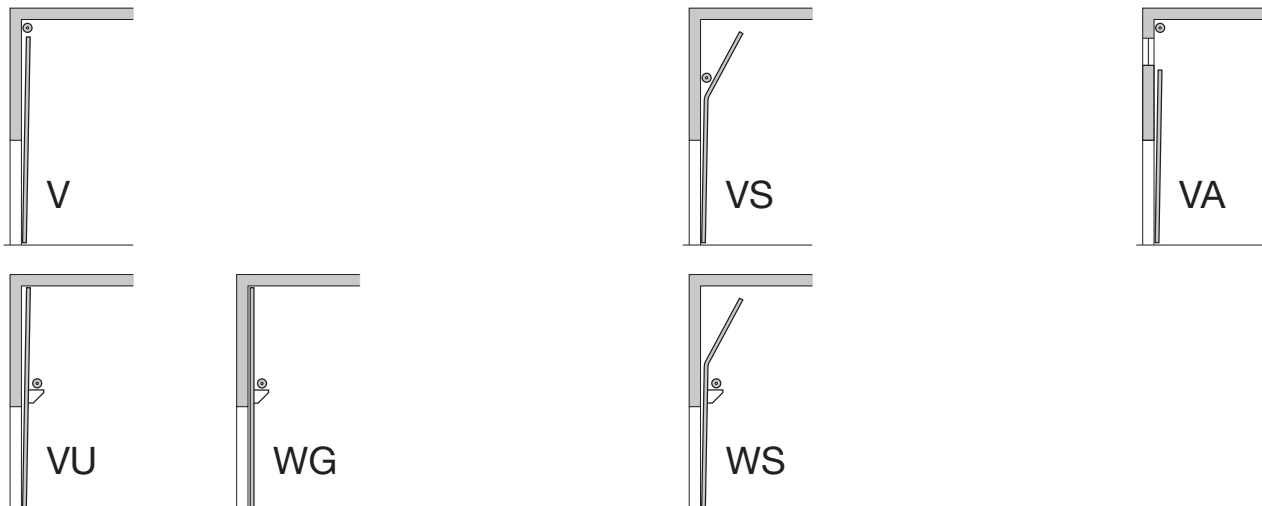

# Обзор типов направляющих DPU

Указание: Отдельные элементы (детали) – см. главу 6. Направляющие

## Направляющие N

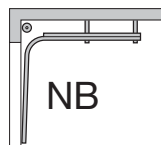

## Направляющие H

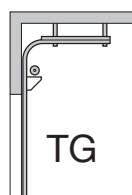
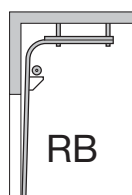
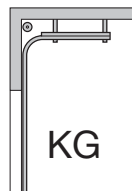
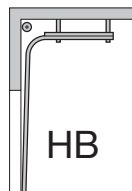

## Направляющие V

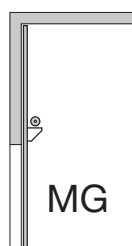
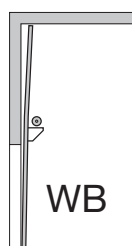
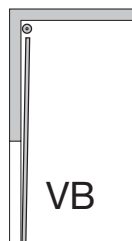

# Обзор типов направляющих – вид изнутри

Указание: Отдельные элементы (детали) – см. главу 7. Торсионно-пружинные валы

## Направляющие N

Размер направляющей 1, 2 и 3 с 09.07.2001

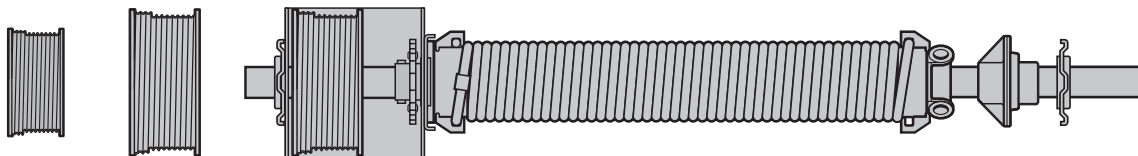

## Направляющие L

Размер направляющей 1 и 2 с 09.07.01

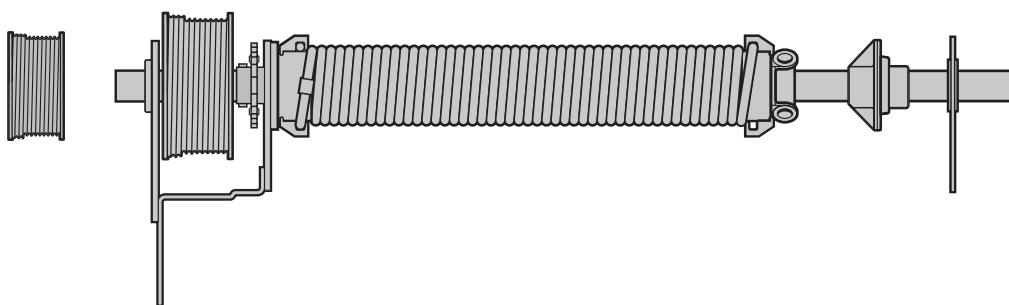

## Направляющие H

Размер направляющей 4, 5 и 8 с 09.07.2001

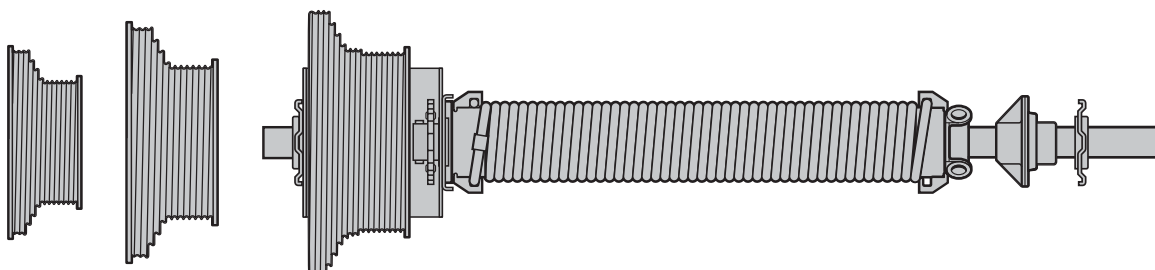



# Обзор типов направляющих – вид изнутри

Указание: Отдельные элементы (детали) – см. главу 7. Торсионно-пружинные валы

## Направляющие NU

Размер направляющей 4 и 5 с 09.07.01

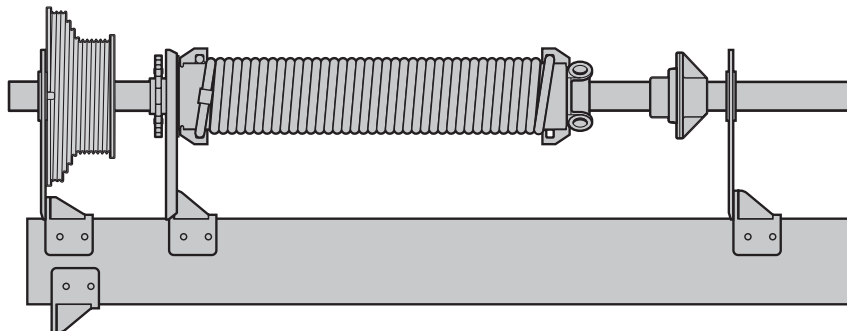

Размер направляющей 4 с 03.07.2009 (в определенных диапазонах размеров)

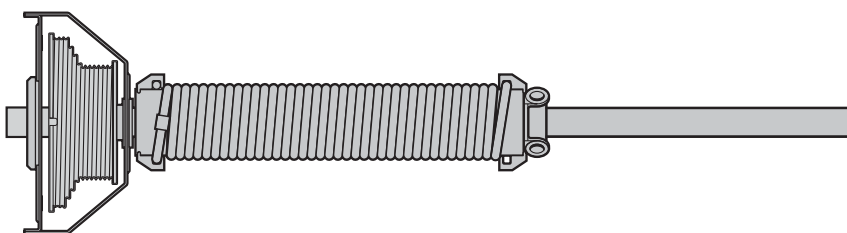

## Направляющие V

Размер направляющей 6 и 7 с 09.07.01

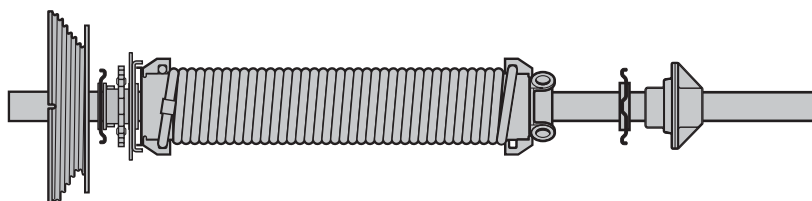

## Направляющие VU

Размер направляющей 6 и 7 с 09.07.01

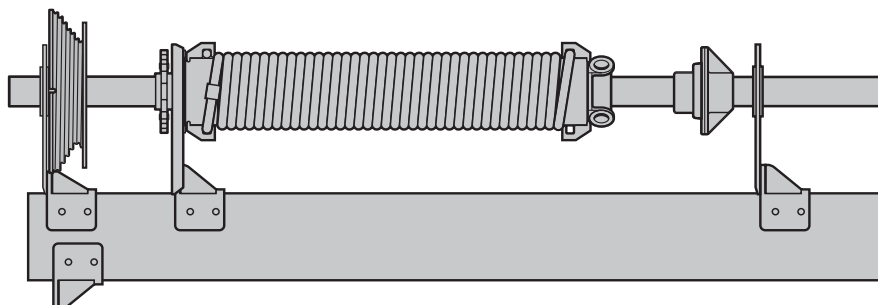

Размер направляющей 6 с 03.07.2009 (в определенных диапазонах размеров)

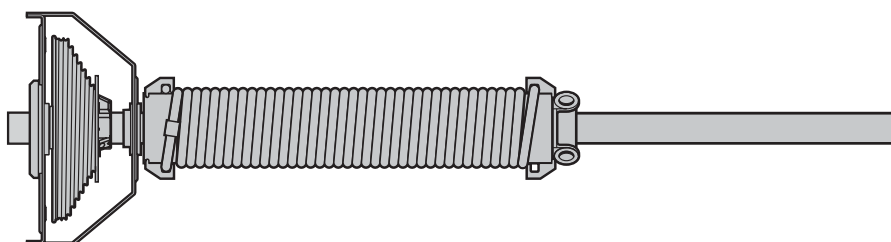

# Обзор типов направляющих – вид изнутри

Указание: Отдельные элементы (детали) – см. главу 7. Торсионно-пружинные валы

## Направляющие N, H, V

Двойной пружинный вал с 09.07.2001

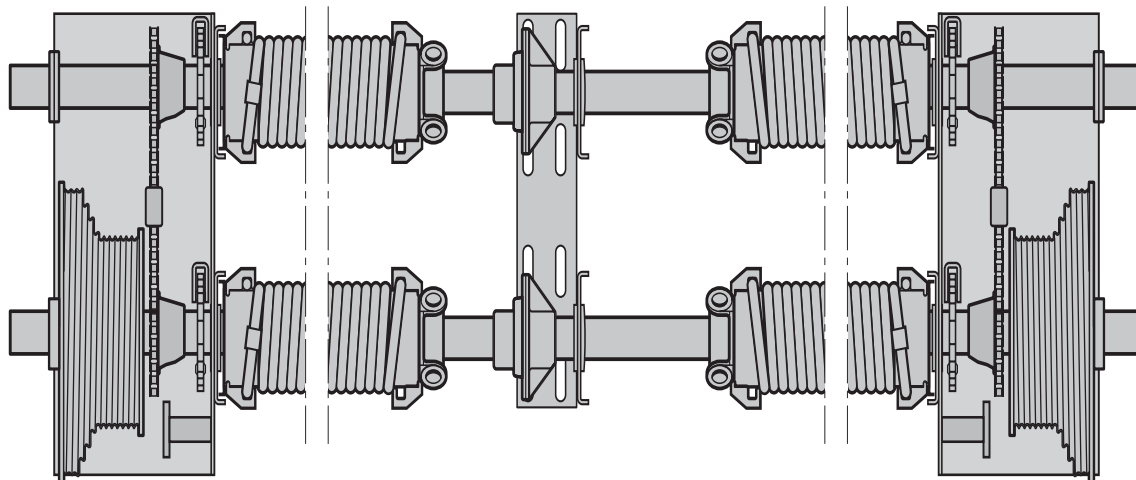

## Направляющие HU, VU

Двойной пружинный вал с 09.07.2001

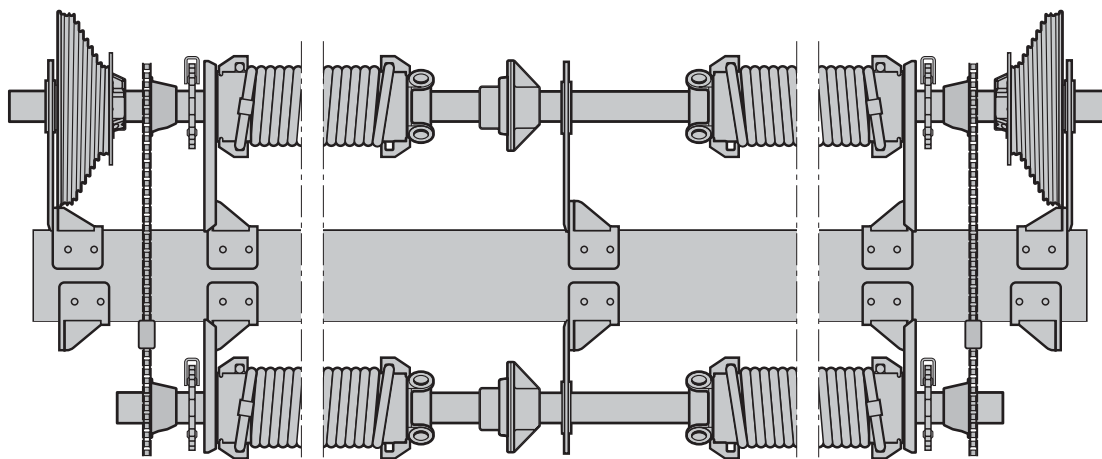

# Описание торсионных пружин

## Вид изнутри

1)

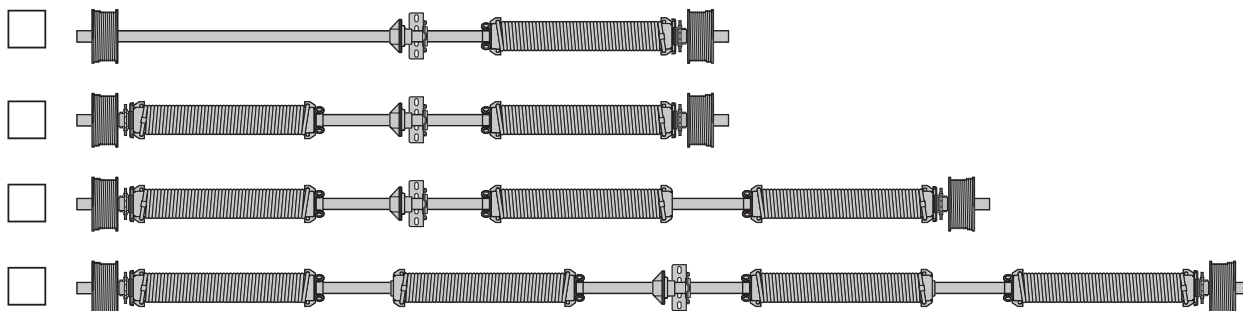

2)

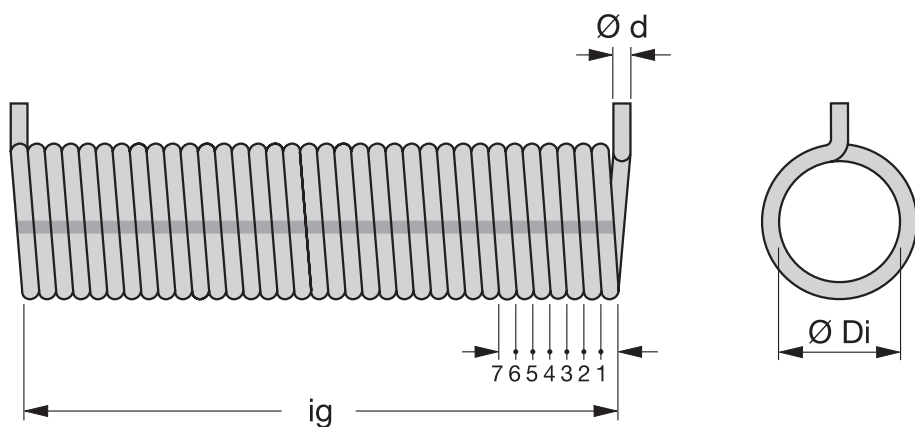

Торсионная пружина слева

Торсионная пружина справа

Следующие данные необходимы, если не удастся установить номер заказа, а также в тех случаях, когда на воротах нет типовой таблички и отсутствует маркировка пружины (пластмассовая этикетка):

1. Отметьте количество пружин и их расположение
2. Отметьте левое или правое расположение пружин
3. Внутренний диаметр,  $\varnothing Di$ : \_\_\_\_\_
4. Диаметр проволоки,  $\varnothing d$ : \_\_\_\_\_  
(укажите размер с точностью до 1/10 мм)
5. Общее число витков пружины  $ig$ : \_\_\_\_\_  
(посчитать, когда пружина расслаблена)

# Расположение остекления для секции ворот высотой 500, 625 и 750 мм

Расположение сэндвичного остекления типа А, С, D и E.  
На рисунках изображены секции со строительной глубиной 42 мм.

## Высота секции ворот 750 мм (SPU 40)

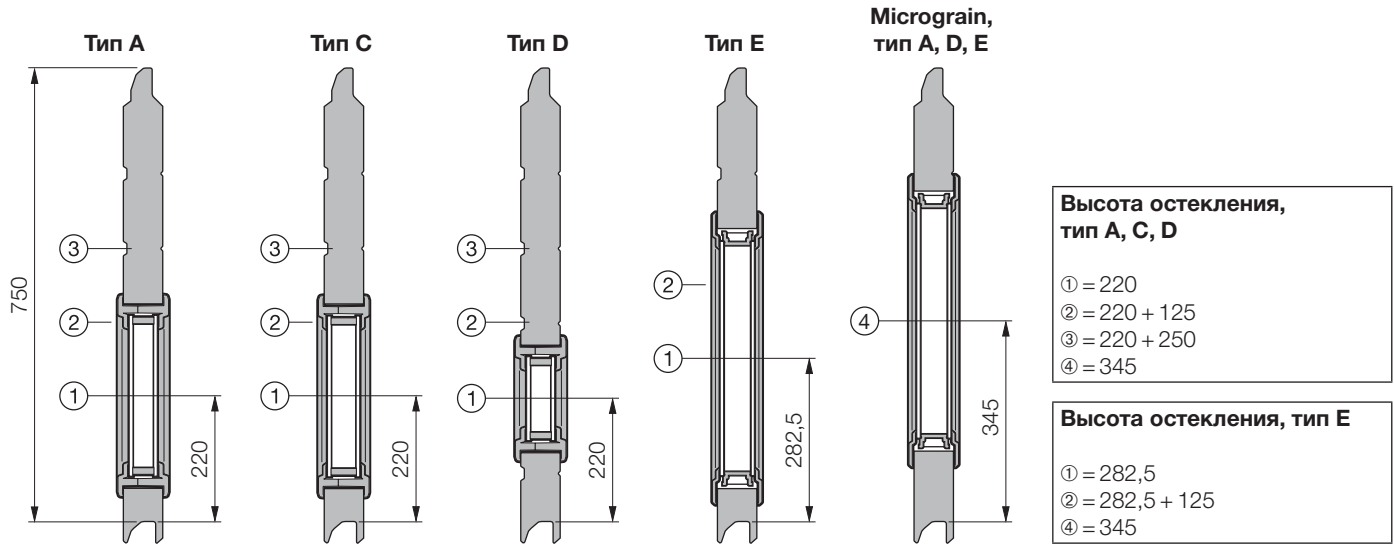

## Высота секции ворот 625 мм (SPU 40)

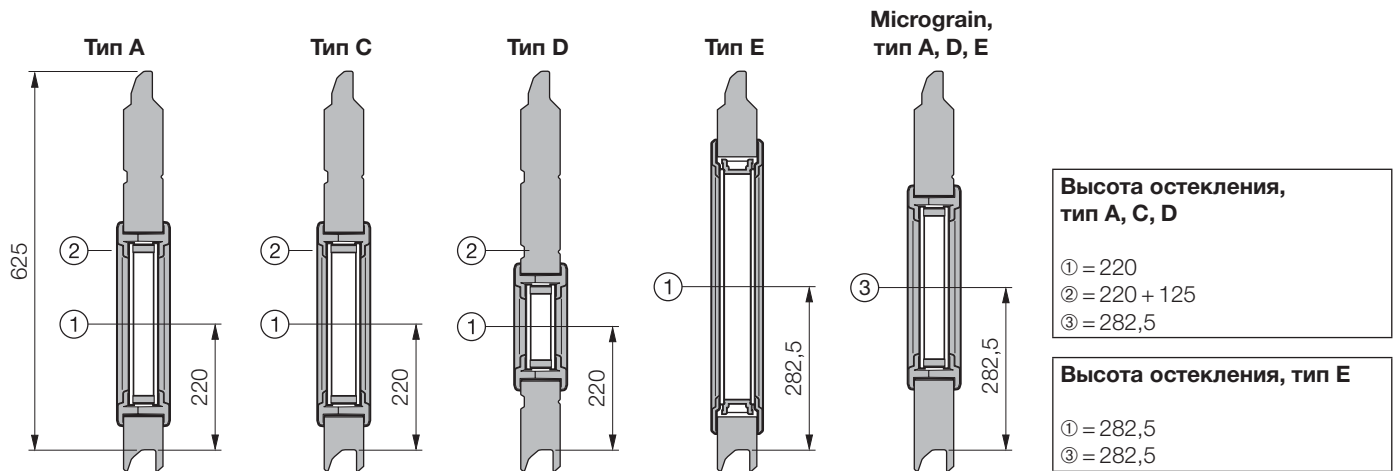

## Высота секции ворот 500 мм (STE 40 и SPU 40)

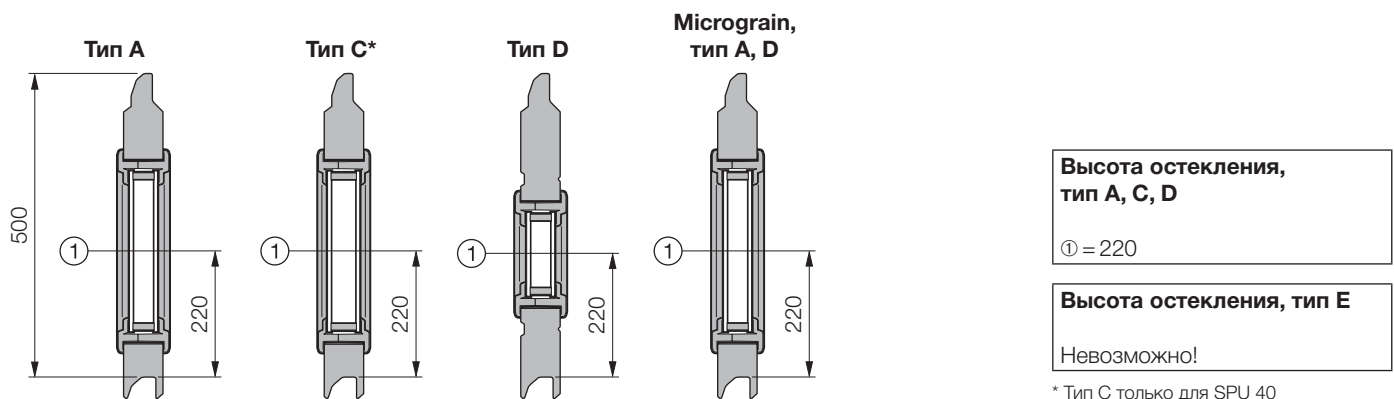

\* Тип С только для SPU 40

# Обзор заводских табличек

<b>DEUTSCH</b>	<p><b>Bei Ersatzbestellung:</b></p> <p>Vom Typenschild, Auftrags-Nr.: ①, Tor-Nr.: ②, Produkt-Nr.: ③, Typ: ④, Baujahr: ⑤ zusammen mit der Artikelnummer des Ersatzteiles angeben.</p>	
<b>ENGLISH</b>	<p><b>Spares ordering:</b></p> <p>Please state the order no. ①, door no. ②, product no. ③, type ④, year of manufacture ⑤ together with the article no. of the spare part.</p>	
<b>FRANÇAIS</b>	<p><b>En cas de commande de pièces détachées:</b></p> <p>Indiquer numéro de fabrication ①, numéro de la porte ②, numéro de produit ③, type ④, l'année de fabrication ⑤ ainsi que le numéro d'article de la pièce détachée à l'aide des données sur le label.</p>	<p><b>Auftrags-Nr:</b> <b>Order No:</b> <b>No. de fabrication:</b> ①</p>
<b>NEDERLANDS</b>	<p><b>Bij bestelling van onderdelen:</b></p> <p>Ordernummer ①, deurtipe ②, produktnummer ③, type ④, bouwjaar ⑤ en artikelnummer van het vervangstuk aanduiden aan de hand van de gegevens op het label.</p>	<p><b>Tor-Nr:</b> <b>Door No:</b> <b>No. de la porte :</b> ②</p>
<b>ESPAÑOL</b>	<p><b>Pedido de piezas de recambio:</b></p> <p>Para cualquier pieza de recambio indicar de la placa de identificación el número de comisión ①, referencia de puerta ②, referencia de producto ③, modelo de puerta ④, el año de fabricación ⑤ con los números de piezas de recambio.</p>	<p><b>Produkt-Nr:</b> <b>Product No:</b> <b>No. de produit:</b> ③</p>
<b>ITALIANO</b>	<p><b>Nel caso di ordinazione ricambi:</b></p> <p>Rilevare dall'etichetta il n° di commessa ①, il n° di portone ②, il n° di prodotto ③, il tipo di portone ④, l'anno di produzione ⑤ e fornire il tutto unitamente al n° di articolo dei ricambi desiderati.</p>	<p><b>Typ:</b> <b>Type:</b> <b>Type:</b> ④</p>
<b>PORTUGUÊS</b>	<p><b>Nota de Encomenda Suplementar:</b></p> <p>Por favor, indique o n° da nota de encomenda ①, n° da porta ②, n.º do produto ③, tipo ④, ano de fabrico ⑤, juntamente com o n° de artigo das peças opcionais.</p>	<p><b>Breite [mm]:</b> <b>Width [mm]:</b> <b>Largeur [mm]:</b></p>
<b>POLSKI</b>	<p><b>Przy zamawianiu części zamiennych:</b></p> <p>Zamiennych podaź z tabliczki znamionowej numer zamówienia ①, numer bramy ②, numer produktu ③, Typ Bramy ④, rok produkcji ⑤ i numer części zamiennej.</p>	<p><b>Höhe [mm]:</b> <b>Height [mm]:</b> <b>Hauteur [mm]:</b></p>
<b>MAGYAR</b>	<p><b>Tartalékalkatrész rendeléseknél:</b></p> <p>A tipustábláról kérjük megadni a szerződés számát: ①, a kapu számát: ②, termék számot: ③, a kapu típusát: ④, a gyártási évet: ⑤, az alkatrész cikkszámával együtt.</p>	<p><b>Beschlag:</b> <b>Track applikation:</b> <b>Type de ferrure:</b></p>
<b>ČESKY</b>	<p><b>Při objednávání náhradních dílů:</b></p> <p>zároveň s číslem náhradního dílu uveďte z typového štítku číslo zakázky: ①, číslo vrat: ②, výrobní číslo: ③, typ vrat: ④, rok výroby: ⑤ .</p>	<p><b>Höherführung [mm]:</b> <b>Highlift tracks [mm]:</b> <b>Rails rehausse [mm]:</b></p>
<b>РУССКИЙ</b>	<p><b>При заказе запасных частей указывайте данные с фирменной таблички:</b></p> <p>номер заказа: ①, номер ворот: ②, номер продукта: ③ тип: ④, год выпуска: ⑤ вместе с номером артикула запасной части.</p>	<p><b>Flügelgewicht [kg]:</b> <b>Door weight [kg]:</b> <b>Poids de la porte [kg]:</b></p>
<b>SLOVENSKO</b>	<p><b>Pri naročanju rezervnih delov navedite:</b></p> <p>številko naročila ①, številko vrat ②, tip vrat ③, številko proizvoda ④, leto proizvodnje vrat ⑤. Podatke odčitajte iz tablice na vratih in dodajte številke rezervnih delov iz šifranta.</p>	<p><b>Federspannung:</b> <b>No. of spring turns:</b> <b>Nombre de tours:</b> Min. Max.</p>
<b>NORSK</b>	<p><b>Ved reservedelsbestilling:</b></p> <p>Fra typeskiltet angives ordrenr. ①, portnr. ②, produktnr. ③, porttype ④, produktionsår ⑤ også med reservedelens artikkelnr.</p>	<p><b>Baujahr:</b> <b>Produced in:</b> <b>Année:</b> ⑤</p>
		<p><b>Federn von links nach rechts:</b> <b>Springs from left to right:</b> <b>Ressorts de gauche a droite:</b></p> <p>L R</p>

# Обзор заводских табличек

<b>SVENSKA</b>	<b>Vid reservdelsbeställning:</b> Ange Ordernummer ①, Port-Nummer ②, Produkt-Nummer ③, Porttyp ④, Tillverkningsår ⑤ enligt typskylten samt reservdelens Produkt-Nummer och Artikel-Nummer.	<b>Auftrags-Nr:</b> <b>Order No:</b> <b>No. de fabrication:</b> ①
<b>SUOMI</b>	<b>Varaosatilauksen yhteydessä:</b> ilmoita varaosan tuotenumeron lisäksi tyypikilven tiedoista sopimusno: ①, oven nro: ②, tuoteno: ③, tyyppi: ④, valmistusvuosi: ⑤.	<b>Tor-Nr:</b> <b>Door No:</b> <b>No. de la porte :</b> ②
<b>DANSK</b>	<b>Ved reservedelsbestilling:</b> Fra typeskiltet angives ordrenr ①, portnr. ②, produktnr. ③, porttype ④, produktionsår ⑤ tillige med reservedelens artikelnr.	<b>Produkt-Nr:</b> <b>Product No:</b> <b>No. de produit:</b> ③
<b>SLOVENSKY</b>	<b>Pri objednávání náhradných dielov:</b> zároveň s tovarovým číslom náhradného dielu uveďte z typového štítku číslo zákazky: ①, číslo brány: ②, výrobné číslo: ③, Typ Brány: ④, rok výroby: ⑤.	<b>Typ:</b> <b>Type:</b> <b>Type:</b> ④
<b>TÜRKÇE</b>	<b>Yedek parça siparişlerinde:</b> Kapı üzerindeki plakada yer alan sipariş numarası ①, kapı numarası ②, ürün numarası ③, tipi ④ ve üretim yılı ⑤ bilgileri, yedek parça numarası ile birlikte belirtilmelidir.	<b>Breite [mm]:</b> <b>Width [mm]:</b> <b>Largeur [mm]:</b>
<b>LIETUVIŲ KALBA</b>	<b>Užsakydami atsargines dalis:</b> iš duomenų lentelės kartu su atsarginės dalies artikulo numeriu pateikite: užsakymo Nr.: ①, vartų Nr.: ②, gaminio Nr.: ③, tipą: ④, pagaminimo metus: ⑤.	<b>Höhe [mm]:</b> <b>Height [mm]:</b> <b>Hauteur [mm]:</b>
<b>EESTI</b>	<b>Varuosade tellimisel:</b> Märkige ukse andmeplaadilt üles tehase nr: ①, ukse nr: ②, toote nr: ③, tüüp: ④, tootmisaasta: ⑤ ning saatke need tellimisel koos varuosa artiklumberiga kaasa.	<b>Beschlag:</b> <b>Track applikation:</b> <b>Type de ferrure:</b>
<b>LATVIEŠU VALODA</b>	<b>Pasūtāt rezerves daļas:</b> no tehnisko datu plāksnītes, pasūtījuma Nr.: ①, vārtu Nr.: ②, izstrādājuma Nr.: ③, modeli: ④, izgatavošanas gadu: ⑤ norādīt kopā ar rezerves daļas preces numuru.	<b>Höherführung [mm]:</b> <b>Highlift tracks [mm]:</b> <b>Rails rehausse [mm]:</b>
<b>HRVATSKI</b>	<b>Kod narudžbe rezervnih dijelova:</b> Iz pločice podataka T upisati broj narudžbe: ①, broj vrata: ②, broj proizvoda: ③, tip vrata: ④, godinu proizvodnje: ⑤ zajedno s šifrom rezervnog dijela.	<b>Flügelgewicht [kg]:</b> <b>Door weight [kg]:</b> <b>Poids de la porte [kg]:</b>
<b>SRPSKI</b>	<b>Prilikom porudžbine rezervnih delova:</b> navedite zajedno sa brojem artikla i broj naloga: ①, broj vrata: ②, broj proizvoda: ③, tip: ④ i godinu proizvodnje: ⑤ od tablice sa oznakom tipa.	<b>Federspannung:</b> <b>No. of spring turns:</b> <b>Min.</b> <b>Nombre de tours:</b> <b>Max.</b>
<b>ΕΛΛΗΝΙΚΑ</b>	<b>Κατά την παραγγελία ανταλλακτικών:</b> Παρακαλούμε αναφέρετε τον αριθμό παραγγελίας ①, τον αριθμό της πόρτας ②, τον αριθμό προϊόντος ③, τον τύπο της πόρτας ④, το έτος παραγωγής ⑤ και τον αριθμό τον ανταλλακτικού.	<b>Baujahr:</b> <b>Produced in:</b> ⑤ <b>Année:</b>
<b>ROMÂNĂ</b>	<b>Pentru comenzi de piese de schimb:</b> Vă rugăm să specificați de pe plăcuța produsului Nr. comandă ①, Nr. poartă ②, Nr. produs ③, Tipul porții ④, Anul de fabricație ⑤, cât și Nr. de articol al produsului de comandat.	<b>Federn von links nach rechts:</b> <b>Springs from left to right:</b> <b>Ressorts de gauche a droite:</b>
<b>БЪЛГАРСКИ</b>	<b>При поръчка на резервни части:</b> Заедно с номера на артикула посочвайте и данните от типовата табелка, поръчка No.: ①, врата No.: ②, продукт No.: ③, тип: ④, година на производство: ⑤.	<b>L</b> <b>R</b>

# 1. Двустенные секции ворот, 42 мм

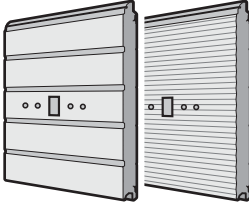
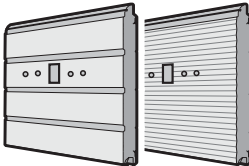
Изделие	Описание	Период производства	№ арт.	Кол-во	€
	<p><b>* Нижняя секция ворот, двустенная</b></p> <p>S-гофр, Stucco L-гофр, Micrograin по образцу RAL _____ Надбавка к цене за каждую вентиляционную решетку</p> <p><b>Высота секции ворот:</b>  <input type="checkbox"/> 375    <input type="checkbox"/> 500  <input type="checkbox"/> 625    <input type="checkbox"/> 750</p>	<p>09.07.2001 – 28.02.2013 01.02.2009 – 28.02.2013</p>	<p>3056063 3081048 3041072</p>	<p>шт. _____ _____ _____ _____</p>	<p>/м<sup>2</sup> /м<sup>2</sup> +<sup>1</sup> /шт.</p>
	<p><b>* Нижняя секция ворот, двустенная, для нестандартной высоты, подогнанная по высоте секция (прямая или скошенная)</b></p> <p>S-гофр, Stucco L-гофр, Micrograin по образцу RAL _____ Надбавка к цене за каждую вентиляционную решетку</p> <p><b>Высота секции ворот:</b> _____</p>	<p>09.07.2001 – 28.02.2013 01.02.2009 – 28.02.2013</p>	<p>3059757 3081049 3041072</p>	<p>шт. _____ _____ _____ _____</p>	<p>/м<sup>2</sup> /м<sup>2</sup> +<sup>1</sup> /шт.</p>
	<p><b>* Секция ворот, двустенная</b></p> <p>S-гофр, Stucco L-гофр, Micrograin по образцу RAL _____ Надбавка к цене за каждую вентиляционную решетку</p> <p><b>Высота секции ворот:</b>  <input type="checkbox"/> 375    <input type="checkbox"/> 500  <input type="checkbox"/> 625    <input type="checkbox"/> 750</p>	<p>09.07.2001 – 28.02.2013 01.02.2009 – 28.02.2013</p>	<p>3056065 3081050 3041072</p>	<p>шт. _____ _____ _____ _____</p>	<p>/м<sup>2</sup> /м<sup>2</sup> +<sup>1</sup> /шт.</p>
	<p><b>* Секция ворот, двустенная, с несколькими отверстиями для запирающего устройства ворот</b></p> <p>S-гофр, Stucco L-гофр, Micrograin по образцу RAL _____ Надбавка к цене за каждую вентиляционную решетку</p> <p><b>Высота секции ворот:</b>  <input type="checkbox"/> 375    <input type="checkbox"/> 500  <input type="checkbox"/> 625    <input type="checkbox"/> 750</p>	<p>09.07.2001 – 28.02.2013 01.02.2009 – 28.02.2013</p>	<p>3056066 3081051 3041072</p>	<p>шт. _____ _____ _____ _____</p>	<p>/м<sup>2</sup> /м<sup>2</sup> +<sup>1</sup> /шт.</p>

+<sup>1</sup> Надбавка к цене за секции ворот, окрашенные в предпочтительный цвет и цвет RAL по выбору – см. стр. 135 – 136 / Указать номер артикула цвета RAL

+<sup>2</sup> Надбавка к цене за сэндвичное остекление, см. стр. 83 – 84 / Указать номер артикула соответствующего сэндвичного остекления

<b>ЗАКАЗ</b>	№ заказчика: _____		№ заказа/комис.: _____		<b>* Данные обязательно сверять с данными на заводской табличке!</b>	
	Заказчик: _____		№ изделия: _____		№ заказа: _____	
	Адрес доставки: _____		Тип: _____		№ ворот: _____	
	Город/дата: _____		Печать и подпись _____		Год выпуска: _____	

# 1. Двустенные секции ворот, 42 мм

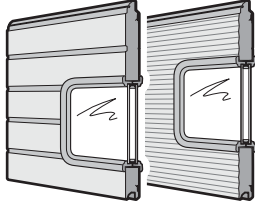
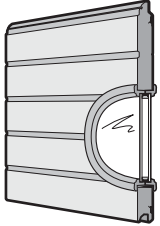
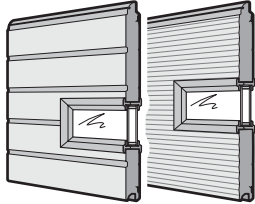
Изделие	Описание	Период производства	№ арт.	Кол-во	€	
	<p><b>* Секция ворот, двустенная, с сэндвичным остеклением типа А</b></p> <p>S-гофр, Stucco L-гофр, Micrograin по образцу RAL _____ Исполнение сэндвичного остекления</p> <p><b>Высота секции ворот:</b>  <input type="checkbox"/> 500    <input type="checkbox"/> 625    <input type="checkbox"/> 750</p> <p><b>Расположение остекления:</b> (Micrograin – только посередине)  <input type="checkbox"/> 1    <input type="checkbox"/> 2    <input type="checkbox"/> 3</p>	<p>09.07.2001 – 28.02.2013 01.02.2009 – 28.02.2013</p>	<p>3056067 3081052</p>	<p>ШТ. _____ _____ _____ _____</p>	<p>/м<sup>2</sup> /м<sup>2</sup> +1 +2</p>	
		<p><b>* Секция ворот, двустенная, с гофром, с сэндвичным остеклением типа С</b></p> <p>по образцу RAL _____ Сэндвичное остекление, тип С</p> <p><b>Высота секции ворот:</b>  <input type="checkbox"/> 500    <input type="checkbox"/> 625    <input type="checkbox"/> 750</p> <p><b>Расположение остекления:</b>  <input type="checkbox"/> 1    <input type="checkbox"/> 2    <input type="checkbox"/> 3</p>	<p>09.07.2001 – 31.01.2009</p>	<p>3056068 3047150</p>	<p>ШТ. _____ _____ _____</p>	<p>/м<sup>2</sup> +1 /шт.</p>
		<p><b>* Секция ворот, двустенная, с сэндвичным остеклением типа D</b></p> <p>S-гофр, Stucco L-гофр, Micrograin по образцу RAL _____ Исполнение сэндвичного остекления</p> <p><b>Высота секции ворот:</b>  <input type="checkbox"/> 500    <input type="checkbox"/> 625    <input type="checkbox"/> 750</p> <p><b>Расположение остекления:</b> (Micrograin – только посередине)  <input type="checkbox"/> 1    <input type="checkbox"/> 2    <input type="checkbox"/> 3</p>	<p>09.07.2001 – 28.02.2013 01.02.2009 – 28.02.2013</p>	<p>3056069 3081053</p>	<p>ШТ. _____ _____ _____</p>	<p>/м<sup>2</sup> /м<sup>2</sup> +1 +2</p>

+1 Надбавка к цене за секции ворот, окрашенные в предпочтительный цвет и цвет RAL по выбору – см. стр. 135 – 136 / Указать номер артикула цвета RAL

+2 Надбавка к цене за сэндвичное остекление, см. стр. 83 – 84 / Указать номер артикула соответствующего сэндвичного остекления

<b>ЗАКАЗ</b>	№ заказчика: _____		№ заказа/комис.: _____		<b>* Данные обязательно сверять с данными на заводской табличке!</b>	
	Заказчик: _____		Адрес доставки: _____		№ заказа: _____	№ ворот: _____
	Город/дата: _____		Печать и подпись _____		№ изделия: _____	Тип: _____
					Год выпуска: _____	

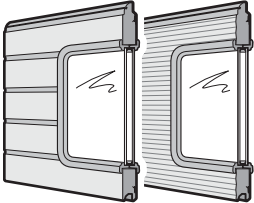
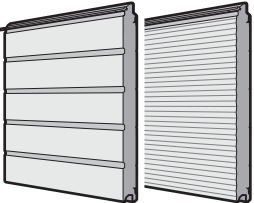
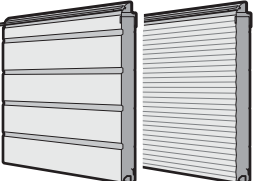

# 1. Двустенные секции ворот, 42 мм

Изделие	Описание	Период производства	№ арт.	Кол-во	€
	<p><b>* Секция ворот, двустенная, с сэндвичным остеклением типа Е</b></p> <p>S-гофр, Stucco L-гофр, Micrograin по образцу RAL _____ Исполнение сэндвичного остекления</p> <p><b>Высота секции ворот:</b>  <input type="checkbox"/> 625    <input type="checkbox"/> 750</p> <p><b>Расположение остекления:</b> (Micrograin – только посередине)  <input type="checkbox"/> 1    <input type="checkbox"/> 2</p>	<p>09.07.2001 – 28.02.2013</p> <p>01.02.2009 – 28.02.2013</p>	<p>3056070</p> <p>3086401</p> <p>_____</p> <p>_____</p>	<p>шт.</p> <p>_____</p> <p>_____</p> <p>_____</p> <p>_____</p>	<p>/м<sup>2</sup></p> <p>/м<sup>2</sup></p> <p>+1</p> <p>+2</p>
		<p><b>* Верхняя секция ворот, двустенная, с уплотнением перемычки</b></p> <p>S-гофр, Stucco L-гофр, Micrograin по образцу RAL _____</p> <p><b>Высота секции ворот:</b>  <input type="checkbox"/> 375    <input type="checkbox"/> 500  <input type="checkbox"/> 625    <input type="checkbox"/> 750</p>	<p>09.07.2001 – 28.02.2013</p> <p>01.02.2009 – 28.02.2013</p>	<p>3056071</p> <p>3081054</p> <p>_____</p>	<p>шт.</p> <p>_____</p> <p>_____</p> <p>_____</p>
	<p><b>* Верхняя секция ворот, двустенная, для промежуточной высоты, с уплотнением перемычки</b></p> <p>S-гофр, Stucco L-гофр, Micrograin по образцу RAL _____</p> <p><b>Высота секции ворот:</b> _____</p>	<p>09.07.2001 – 28.02.2013</p> <p>01.02.2009 – 28.02.2013</p>	<p>3054452</p> <p>3081055</p> <p>_____</p>	<p>шт.</p> <p>_____</p> <p>_____</p> <p>_____</p>	<p>/м<sup>2</sup></p> <p>/м<sup>2</sup></p> <p>+1</p>

+1 Надбавка к цене за секции ворот, окрашенные в предпочтительный цвет и цвет RAL по выбору – см. стр. 135–136 / Указать номер артикула цвета RAL  
 +2 Надбавка к цене за сэндвичное остекление, см. стр. 83–84 / Указать номер артикула соответствующего сэндвичного остекления

<b>ЗАКАЗ</b>	№ заказчика: _____	№ заказа/комис.: _____	<b>* Данные обязательно сверять с данными на заводской табличке!</b>	
	Заказчик: _____	Год выпуска: _____	№ заказа: _____	№ ворот: _____
	Адрес доставки: _____	Печать и подпись: _____	№ изделия: _____	Тип: _____
	Город/дата: _____			

# 1. Двустенные секции ворот, 42 мм

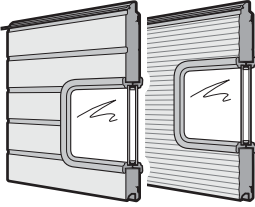
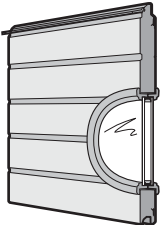
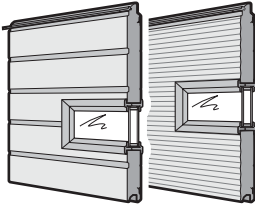
Изделие	Описание	Период производства	№ арт.	Кол-во	€
	<p><b>* Верхняя секция ворот, двустенная, с сэндвичным остеклением типа А, с уплотнением перемычки</b></p> <p>S-гофр, Stucco L-гофр, Micrograin по образцу RAL _____ Исполнение сэндвичного остекления</p> <p><b>Высота секции ворот:</b>  <input type="checkbox"/> 500    <input type="checkbox"/> 625    <input type="checkbox"/> 750</p> <p><b>Расположение остекления:</b> (Micrograin – только посередине)  <input type="checkbox"/> 1    <input type="checkbox"/> 2    <input type="checkbox"/> 3</p>	<p>09.07.2001 – 28.02.2013 01.02.2009 – 28.02.2013</p>	<p>3056073 3081056</p>	<p>ШТ.</p> <p>_____</p> <p>_____</p> <p>_____</p> <p>_____</p>	<p>/м<sup>2</sup> /м<sup>2</sup> +1 +2</p>
		<p><b>* Верхняя секция ворот, двустенная, с гофром, с сэндвичным остеклением типа С, с уплотнением перемычки</b></p> <p>по образцу RAL _____ Сэндвичное остекление, тип С</p> <p><b>Высота секции ворот:</b>  <input type="checkbox"/> 500    <input type="checkbox"/> 625    <input type="checkbox"/> 750</p> <p><b>Расположение остекления:</b>  <input type="checkbox"/> 1    <input type="checkbox"/> 2    <input type="checkbox"/> 3</p>	<p>09.07.2001 – 31.01.2009</p>	<p>3056074 3047150</p>	<p>ШТ.</p> <p>_____</p> <p>_____</p> <p>_____</p>
	<p><b>* Верхняя секция ворот, двустенная, с сэндвичным остеклением типа D, с уплотнением перемычки</b></p> <p>S-гофр, Stucco L-гофр, Micrograin по образцу RAL _____ Исполнение сэндвичного остекления</p> <p><b>Высота секции ворот:</b>  <input type="checkbox"/> 500    <input type="checkbox"/> 625    <input type="checkbox"/> 750</p> <p><b>Расположение остекления:</b> (Micrograin – только посередине)  <input type="checkbox"/> 1    <input type="checkbox"/> 2    <input type="checkbox"/> 3</p>	<p>09.07.2001 – 28.02.2013 01.02.2009 – 28.02.2013</p>	<p>3056075 3081057</p>	<p>ШТ.</p> <p>_____</p> <p>_____</p> <p>_____</p> <p>_____</p>	<p>/м<sup>2</sup> /м<sup>2</sup> +1 +2</p>

+1 Надбавка к цене за секции ворот, окрашенные в предпочтительный цвет и цвет RAL по выбору – см. стр. 135 – 136 / Указать номер артикула цвета RAL  
 +2 Надбавка к цене за сэндвичное остекление, см. стр. 83 – 84 / Указать номер артикула соответствующего сэндвичного остекления

<b>ЗАКАЗ</b>	№ заказчика: _____		№ заказа/комис.: _____		<b>* Данные обязательно сверять с данными на заводской табличке!</b>	
	Заказчик: _____		Адрес доставки: _____		№ заказа: _____	№ ворот: _____
	Город/дата: _____		Год выпуска: _____		№ изделия: _____	Тип: _____
					Печать и подпись _____	

# 1. Двустенные секции ворот, 42 мм

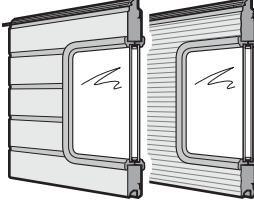
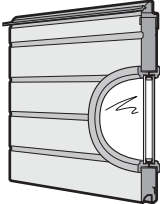
Изделие	Описание	Период производства	№ арт.	Кол-во	€
	<p><b>* Верхняя секция ворот, двустенная, с сэндвичным остеклением типа Е, с уплотнением перемычки</b></p> <p>S-гофр, Stucco L-гофр, Micrograin по образцу RAL _____ Исполнение сэндвичного остекления</p> <p><b>Высота секции ворот:</b> <input type="checkbox"/> 625    <input type="checkbox"/> 750</p> <p><b>Расположение остекления:</b> (Micrograin – только посередине) <input type="checkbox"/> 1    <input type="checkbox"/> 2</p>	09.07.2001 – 28.02.2013 01.02.2009 – 28.02.2013	3056076 3086402	шт. _____ _____ _____	/м <sup>2</sup> /м <sup>2</sup> +1 +2
	<p><b>* Верхняя секция ворот, двустенная, для промежуточной высоты, с сэндвичным остеклением типа А, с уплотнением перемычки</b></p> <p>S-гофр, Stucco L-гофр, Micrograin по образцу RAL _____ Исполнение сэндвичного остекления</p> <p><b>Высота секции ворот:</b> _____</p> <p><b>Расположение остекления:</b> (Micrograin – только посередине) <input type="checkbox"/> 1    <input type="checkbox"/> 2    <input type="checkbox"/> 3</p>	09.07.2001 – 28.02.2013 01.02.2009 – 28.02.2013	3056077 3081058	шт. _____ _____ _____	/м <sup>2</sup> /м <sup>2</sup> +1 +2
	<p><b>* Верхняя секция ворот, двустенная, с гофром, для промежуточной высоты, с сэндвичным остеклением типа С, с уплотнением перемычки</b></p> <p>по образцу RAL _____ Сэндвичное остекление, тип С</p> <p><b>Высота секции ворот:</b> _____</p> <p><b>Расположение остекления:</b> <input type="checkbox"/> 1    <input type="checkbox"/> 2    <input type="checkbox"/> 3</p>	09.07.2001 – 31.01.2009	3056078 3047150	шт. _____ _____	/м <sup>2</sup> +1 /шт.

+1 Надбавка к цене за секции ворот, окрашенные в предпочтительный цвет и цвет RAL по выбору – см. стр. 135–136 / Указать номер артикула цвета RAL  
+2 Надбавка к цене за сэндвичное остекление, см. стр. 83–84 / Указать номер артикула соответствующего сэндвичного остекления

<b>ЗАКАЗ</b>	№ заказчика: _____		№ заказа/комис.: _____		<b>* Данные обязательно сверять с данными на заводской табличке!</b>	
	Заказчик: _____		№ изделия: _____		№ ворот: _____	
	Адрес доставки: _____		Тип: _____		Год выпуска: _____	
	Город/дата: _____		Печать и подпись _____			

# 1. Двустенные секции ворот, 42 мм

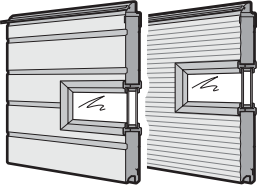
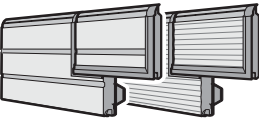
Изделие	Описание	Период производства	№ арт.	Кол-во	€
	<p><b>* Верхняя секция ворот, двустенная, для промежуточной высоты, с сэндвичным остеклением типа D, с уплотнением перемычки</b></p> <p>S-гофр, Stucco L-гофр, Micrograin по образцу RAL _____ Исполнение сэндвичного остекления</p> <p><b>Высота секции ворот:</b> _____</p> <p><b>Расположение остекления:</b> (Micrograin – только посередине) <input type="checkbox"/> 1    <input type="checkbox"/> 2    <input type="checkbox"/> 3</p>	<p>09.07.2001 – 28.02.2013 01.02.2009 – 28.02.2013</p>	<p>3056079 3081059</p>	<p>ШТ. _____ _____ _____ _____</p>	<p>_____ _____ +1 +2</p>
	<p><b>* Верхняя секция ворот, двустенная, для промежуточной высоты, с сэндвичным остеклением типа E, с уплотнением перемычки</b></p> <p>S-гофр, Stucco L-гофр, Micrograin по образцу RAL _____ Исполнение сэндвичного остекления</p> <p><b>Высота секции ворот:</b> _____</p>	<p>09.07.2001 – 28.02.2013 01.02.2009 – 28.02.2013</p>	<p>3056080 3086403</p>	<p>ШТ. _____ _____ _____ _____</p>	<p>_____ _____ +1 +2</p>
	<p><b>* Нижняя секция ворот, двустенная, 375, с калиткой из секции, с алюминиевым усилительным профилем</b></p> <p><b>ширина ворот до 4500 мм:</b> S-гофр, Stucco L-гофр, Micrograin</p> <p><b>ширина ворот от 4510 мм до 5500 мм:</b> S-гофр, Stucco L-гофр, Micrograin по образцу RAL _____ Надбавка к цене за каждую вентиляционную решетку</p>	<p>09.07.2001 – 28.02.2013 01.02.2009 – 28.02.2013</p>	<p>3087600 3087634</p>	<p>ШТ. _____ _____ _____ _____</p>	<p>_____ _____ _____ +1 _____ /шт.</p>
	<p>S-гофр, Stucco L-гофр, Micrograin по образцу RAL _____ Надбавка к цене за каждую вентиляционную решетку</p>	<p>09.07.2001 – 28.02.2013 01.02.2009 – 28.02.2013</p>	<p>3087601 3087635</p>	<p>_____ _____ _____ _____</p>	<p>_____ _____ +1 _____ /шт.</p>

+1 Надбавка к цене за секции ворот, окрашенные в предпочтительный цвет и цвет RAL по выбору – см. стр. 135 – 136 / Указать номер артикула цвета RAL  
+2 Надбавка к цене за сэндвичное остекление, см. стр. 83 – 84 / Указать номер артикула соответствующего сэндвичного остекления

<b>ЗАКАЗ</b>	№ заказчика: _____		№ заказа/комис.: _____		<b>* Данные обязательно сверять с данными на заводской табличке!</b>	
	Заказчик: _____		Адрес доставки: _____		№ заказа: _____	№ ворот: _____
	Адрес доставки: _____		Город/дата: _____		№ изделия: _____	Тип: _____
	Город/дата: _____		Печать и подпись _____			

# 1. Двустенные секции ворот, 42 мм

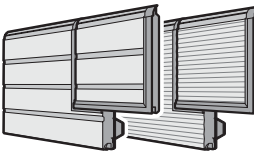
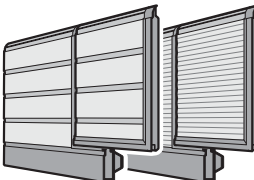
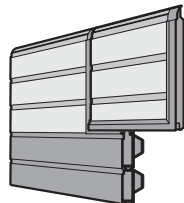
Изделие	Описание	Период производства	№ арт.	Кол-во	€			
	<p><b>* Нижняя секция ворот, двустенная, 500, с калиткой из секции, с алюминиевым усилительным профилем</b></p> <p><b>ширина ворот до 4500 мм:</b> S-гофр, Stucco L-гофр, Micrograin</p> <p><b>ширина ворот от 4510 мм до 5500 мм:</b> S-гофр, Stucco L-гофр, Micrograin по образцу RAL _____ Надбавка к цене за каждую вентиляционную решетку</p>	<p>09.07.2001 – 28.02.2013 01.02.2009 – 28.02.2013</p>	<p>3087602 3087636</p>	шт.	<p>_____ _____ _____ _____ _____ _____</p>	<p>/м<sup>2</sup> /м<sup>2</sup>  /м<sup>2</sup> /м<sup>2</sup> +<sup>1</sup> /шт.</p>		
		<p><b>* Нижняя секция ворот, двустенная, 625, с калиткой из секции 500, с алюминиевым профилем цоколя, ширина ворот до 5500 мм</b></p> <p>S-гофр, Stucco L-гофр, Micrograin по образцу RAL _____ Надбавка к цене за каждую вентиляционную решетку</p>	<p>09.07.2001 – 28.02.2013 01.02.2009 – 28.02.2013</p>	<p>3087604 3087638</p>	шт.	<p>_____ _____ _____ _____</p>	<p>/м<sup>2</sup> /м<sup>2</sup> +<sup>1</sup> /шт.</p>	
			<p><b>* Нижняя секция ворот, двустенная, 625, с гофром, с калиткой из секции 375, с алюминиевым профилем цоколя, ширина ворот от 5510 мм</b></p> <p>по образцу RAL _____ Надбавка к цене за каждую вентиляционную решетку</p>	<p>09.07.2001 – 28.02.2013</p>	<p>3087594</p>	шт.	<p>_____ _____ _____</p>	<p>/м<sup>2</sup> +<sup>1</sup> /шт.</p>

+<sup>1</sup> Надбавка к цене за секции ворот, окрашенные в предпочтительный цвет и цвет RAL по выбору – см. стр. 135 – 136 / Указать номер артикула цвета RAL  
 +<sup>2</sup> Надбавка к цене за сэндвичное остекление, см. стр. 83 – 84 / Указать номер артикула соответствующего сэндвичного остекления

<b>ЗАКАЗ</b>	№ заказчика: _____		№ заказа/комис.: _____		<b>* Данные обязательно сверять с данными на заводской табличке!</b>	
	Заказчик: _____		Адрес доставки: _____		№ заказа: _____	№ ворот: _____
	Город/дата: _____		Печать и подпись: _____		№ изделия: _____	Тип: _____
					Год выпуска: _____	

# 1. Двустенные секции ворот, 42 мм

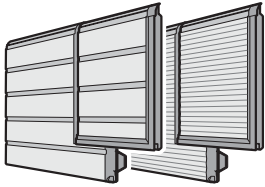
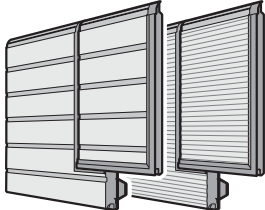
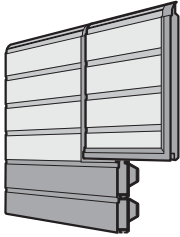
Изделие	Описание	Период производства	№ арт.	Кол-во	€	
	<p><b>* Нижняя секция ворот, двустенная, 625, с калиткой из секции, с алюминиевым усилительным профилем</b></p> <p><b>ширина ворот до 4500 мм:</b> S-гофр, Stucco L-гофр, Micrograin</p> <p><b>ширина ворот от 4510 мм до 5500 мм:</b> S-гофр, Stucco L-гофр, Micrograin по образцу RAL _____ Надбавка к цене за каждую вентиляционную решетку</p>	<p>09.07.2001 – 28.02.2013</p> <p>01.02.2009 – 28.02.2013</p>	<p>3087605</p> <p>3087639</p>	<p>шт.</p> <p>_____</p> <p>_____</p>	<p>/м<sup>2</sup></p> <p>/м<sup>2</sup></p>	
	<p>09.07.2001 – 28.02.2013</p> <p>01.02.2009 – 28.02.2013</p>	<p>3087606</p> <p>3087640</p>	<p>_____</p> <p>_____</p>	<p>/м<sup>2</sup></p> <p>/м<sup>2</sup></p>		
	<p>_____</p> <p>_____</p>	<p>_____</p> <p>_____</p>	<p>_____</p> <p>_____</p>	<p>+<sup>1</sup></p>		
	<p>_____</p> <p>_____</p>	<p>3041072</p>	<p>_____</p>	<p>/шт.</p>		
		<p><b>* Нижняя секция ворот, двустенная, 750, с калиткой из секции, с алюминиевым усилительным профилем</b></p> <p><b>ширина ворот до 4500 мм:</b> S-гофр, Stucco L-гофр, Micrograin</p> <p><b>ширина ворот от 4510 мм до 5500 мм:</b> S-гофр, Stucco L-гофр, Micrograin по образцу RAL _____ Надбавка к цене за каждую вентиляционную решетку</p>	<p>09.07.2001 – 28.02.2013</p> <p>01.02.2009 – 28.02.2013</p>	<p>3087607</p> <p>3087641</p>	<p>шт.</p> <p>_____</p> <p>_____</p>	<p>/м<sup>2</sup></p> <p>/м<sup>2</sup></p>
		<p>09.07.2001 – 28.02.2013</p> <p>01.02.2009 – 28.02.2013</p>	<p>3087608</p> <p>3087642</p>	<p>_____</p> <p>_____</p>	<p>/м<sup>2</sup></p> <p>/м<sup>2</sup></p>	
<p>_____</p> <p>_____</p>		<p>_____</p> <p>_____</p>	<p>_____</p> <p>_____</p>	<p>+<sup>1</sup></p>		
<p>_____</p> <p>_____</p>		<p>3041072</p>	<p>_____</p>	<p>/шт.</p>		
		<p><b>* Нижняя секция ворот, двустенная, 750, с гофром, с калиткой из секции 500, с алюминиевым профилем цоколя, ширина ворот от 5510 мм</b> по образцу RAL _____ Надбавка к цене за каждую вентиляционную решетку</p>	<p>09.07.2001 – 28.02.2013</p>	<p>3087595</p>	<p>шт.</p> <p>_____</p>	<p>/м<sup>2</sup></p>
		<p>_____</p>	<p>_____</p>	<p>_____</p>	<p>+<sup>1</sup></p>	
	<p>_____</p>	<p>3041072</p>	<p>_____</p>	<p>/шт.</p>		

+<sup>1</sup> Надбавка к цене за секции ворот, окрашенные в предпочтительный цвет и цвет RAL по выбору – см. стр. 135 – 136 / Указать номер артикула цвета RAL  
 +<sup>2</sup> Надбавка к цене за сэндвичное остекление, см. стр. 83 – 84 / Указать номер артикула соответствующего сэндвичного остекления

<b>ЗАКАЗ</b>	№ заказчика: _____		№ заказа/комис.: _____		<b>* Данные обязательно сверять с данными на заводской табличке!</b>	
	Заказчик: _____		Адрес доставки: _____		№ заказа: _____	№ ворот: _____
	Город/дата: _____		Печать и подпись _____		№ изделия: _____	Тип: _____
					Год выпуска: _____	

# 1. Двустенные секции ворот, 42 мм

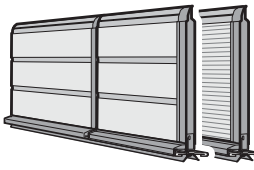
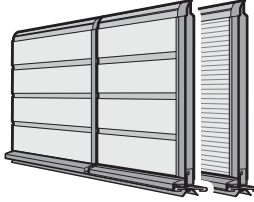
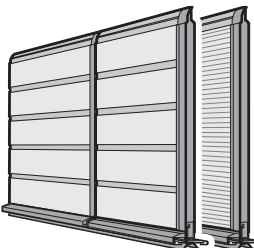

Изделие	Описание	Период производства	№ арт.	Кол-во	€
	<p><b>* Нижняя секция ворот, двустенная, 375, с калиткой без порога, из секции с профилем цоколя из нержавеющей стали и напольным уплотнением, ширина ворот до 5500 мм</b></p>			шт.	
	S-гофр, Stucco	01.05.2005 – 28.02.2013	3087609	_____	/м <sup>2</sup>
	L-гофр, Micrograin	01.02.2009 – 28.02.2013	3087643	_____	/м <sup>2</sup>
	по образцу RAL _____ Надбавка к цене за каждую вентиляционную решетку		3041072	_____	+1 /шт.
	<p><b>* Нижняя секция ворот, двустенная, 500, с калиткой без порога, из секции с профилем цоколя из нержавеющей стали и напольным уплотнением</b></p>			шт.	
	<b>ширина ворот до 5500 мм:</b>				
	S-гофр, Stucco	01.05.2005 – 28.02.2013	3087610	_____	/м <sup>2</sup>
	L-гофр, Micrograin	01.02.2009 – 28.02.2013	3087644	_____	/м <sup>2</sup>
	<b>ширина ворот от 5510 мм:</b>				
	S-гофр, Stucco	02.11.2005 – 28.02.2013	3087611	_____	/м <sup>2</sup>
	L-гофр, Micrograin	01.02.2009 – 28.02.2013	3087645	_____	/м <sup>2</sup>
	по образцу RAL _____ Надбавка к цене за каждую вентиляционную решетку		3041072	_____	+1 /шт.
	<p><b>* Нижняя секция ворот, двустенная, 625, с калиткой без порога, из секции с профилем цоколя из нержавеющей стали и напольным уплотнением</b></p>			шт.	
	<b>ширина ворот до 5500 мм:</b>				
	S-гофр, Stucco	01.05.2005 – 28.02.2013	3087612	_____	/м <sup>2</sup>
	L-гофр, Micrograin	01.02.2009 – 28.02.2013	3087646	_____	/м <sup>2</sup>
	<b>ширина ворот от 5510 мм:</b>				
	S-гофр, Stucco	02.11.2005 – 28.02.2013	3087613	_____	/м <sup>2</sup>
	L-гофр, Micrograin	01.02.2009 – 28.02.2013	3087647	_____	/м <sup>2</sup>
	по образцу RAL _____ Надбавка к цене за каждую вентиляционную решетку		3041072	_____	+1 /шт.

+1 Надбавка к цене за секции ворот, окрашенные в предпочтительный цвет и цвет RAL по выбору – см. стр. 135–136 / Указать номер артикула цвета RAL

+2 Надбавка к цене за сэндвичное остекление, см. стр. 83–84 / Указать номер артикула соответствующего сэндвичного остекления

<b>ЗАКАЗ</b>	№ заказчика: _____		№ заказа/комис.: _____		<b>* Данные обязательно сверять с данными на заводской табличке!</b>	
	Заказчик: _____		Год выпуска: _____		№ заказа: _____	
	Адрес доставки: _____		Печать и подпись _____		№ ворот: _____	
	Город/дата: _____				№ изделия: _____	
					Тип: _____	

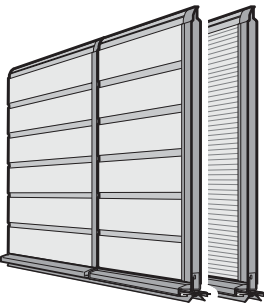
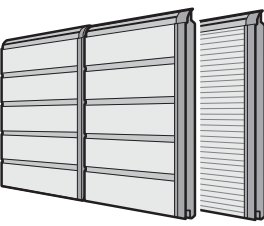
# 1. Двустенные секции ворот, 42 мм

Изделие	Описание	Период производства	№ арт.	Кол-во	€		
	<p><b>* Нижняя секция ворот, двустенная, 750, с калиткой без порога, из секции с профилем цоколя из нержавеющей стали и напольным уплотнением</b></p> <p><b>ширина ворот до 5500 мм:</b> S-гофр, Stucco L-гофр, Micrograin</p> <p><b>ширина ворот от 5510 мм:</b> S-гофр, Stucco L-гофр, Micrograin по образцу RAL _____ Надбавка к цене за каждую вентиляционную решетку</p>	<p>01.05.2005 – 28.02.2013</p> <p>01.02.2009 – 28.02.2013</p> <p>02.11.2005 – 28.02.2013</p> <p>01.02.2009 – 28.02.2013</p>	<p>3087614</p> <p>3087648</p> <p>3087615</p> <p>3087649</p> <p>3041072</p>	<p>шт.</p> <p>_____</p> <p>_____</p> <p>_____</p> <p>_____</p> <p>_____</p>	<p>/м<sup>2</sup></p> <p>/м<sup>2</sup></p> <p>/м<sup>2</sup></p> <p>/м<sup>2</sup></p> <p>+<sup>1</sup></p> <p>/шт.</p>		
		<p><b>* Секция ворот, двустенная, с калиткой</b></p> <p>S-гофр, Stucco L-гофр, Micrograin по образцу RAL _____ Надбавка к цене за каждую вентиляционную решетку</p> <p><b>Высота секции ворот:</b>  <input type="checkbox"/> 375    <input type="checkbox"/> 500  <input type="checkbox"/> 625    <input type="checkbox"/> 750</p>	<p>09.07.2001 – 28.02.2013</p> <p>01.02.2009 – 28.02.2013</p>	<p>3087616</p> <p>3087650</p> <p>_____</p> <p>3041072</p>	<p>шт.</p> <p>_____</p> <p>_____</p> <p>_____</p> <p>_____</p>	<p>/м<sup>2</sup></p> <p>/м<sup>2</sup></p> <p>+<sup>1</sup></p> <p>/шт.</p>	
			<p><b>* Секция ворот, двустенная, с калиткой, для замка</b></p> <p>S-гофр, Stucco L-гофр, Micrograin по образцу RAL _____ Надбавка к цене за каждую вентиляционную решетку</p> <p><b>Высота секции ворот:</b>  <input type="checkbox"/> 500    <input type="checkbox"/> 625    <input type="checkbox"/> 750</p>	<p>09.07.2001 – 28.02.2013</p> <p>01.02.2009 – 28.02.2013</p>	<p>3087617</p> <p>3087651</p> <p>_____</p> <p>3041072</p>	<p>шт.</p> <p>_____</p> <p>_____</p> <p>_____</p> <p>_____</p>	<p>/м<sup>2</sup></p> <p>/м<sup>2</sup></p> <p>+<sup>1</sup></p> <p>/шт.</p>

+<sup>1</sup> Надбавка к цене за секции ворот, окрашенные в предпочтительный цвет и цвет RAL по выбору – см. стр. 135–136/Указать номер артикула цвета RAL

+<sup>2</sup> Надбавка к цене за сэндвичное остекление, см. стр. 83–84/Указать номер артикула соответствующего сэндвичного остекления

<b>ЗАКАЗ</b>	№ заказчика: _____		№ заказа/комис.: _____		<b>* Данные обязательно сверять с данными на заводской табличке!</b>	
	Заказчик: _____		Адрес доставки: _____		№ заказа: _____	№ ворот: _____
	Город/дата: _____		Год выпуска: _____		№ изделия: _____	Тип: _____
					Печать и подпись _____	

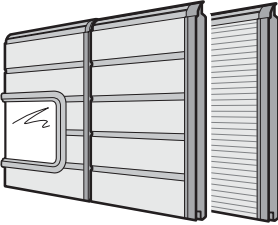
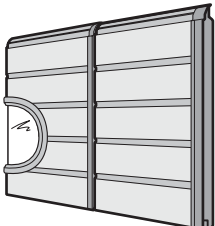
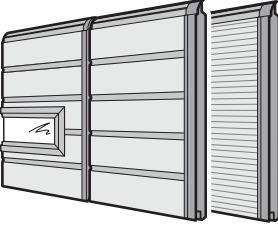

# 1. Двустенные секции ворот, 42 мм

Изделие	Описание	Период производства	№ арт.	Кол-во	€	
	<p><b>* Секция ворот, двустенная, с сэндвичным остеклением типа А, с калиткой</b></p> <p>S-гофр, Stucco L-гофр, Micrograin по образцу RAL _____ Исполнение сэндвичного остекления</p> <p><b>Высота секции ворот:</b>  <input type="checkbox"/> 500    <input type="checkbox"/> 625    <input type="checkbox"/> 750</p> <p><b>Расположение остекления:</b> (Micrograin – только посередине)  <input type="checkbox"/> 1    <input type="checkbox"/> 2    <input type="checkbox"/> 3</p>	<p>09.07.2001 – 28.02.2013 01.02.2009 – 28.02.2013</p>	<p>3087618 3087652</p>	<p>шт.</p> <p>_____</p> <p>_____</p> <p>_____</p> <p>_____</p>	<p>/м<sup>2</sup> /м<sup>2</sup> +1 +2</p>	
		<p><b>* Секция ворот, двустенная, с гофром, с сэндвичным остеклением типа С, с калиткой</b></p> <p>по образцу RAL _____ Сэндвичное остекление, тип С</p> <p><b>Высота секции ворот:</b>  <input type="checkbox"/> 500    <input type="checkbox"/> 625    <input type="checkbox"/> 750</p> <p><b>Расположение остекления:</b>  <input type="checkbox"/> 1    <input type="checkbox"/> 2    <input type="checkbox"/> 3</p>	<p>09.07.2001 – 31.01.2009</p>	<p>3087596 3047150</p>	<p>шт.</p> <p>_____</p> <p>_____</p> <p>_____</p>	<p>/м<sup>2</sup> +1 /шт.</p>
		<p><b>* Секция ворот, двустенная, с сэндвичным остеклением типа D, с калиткой</b></p> <p>S-гофр, Stucco L-гофр, Micrograin по образцу RAL _____ Исполнение сэндвичного остекления</p> <p><b>Высота секции ворот:</b>  <input type="checkbox"/> 500    <input type="checkbox"/> 625    <input type="checkbox"/> 750</p> <p><b>Расположение остекления:</b> (Micrograin – только посередине)  <input type="checkbox"/> 1    <input type="checkbox"/> 2    <input type="checkbox"/> 3</p>	<p>09.07.2001 – 28.02.2013 01.02.2009 – 28.02.2013</p>	<p>3087619 3087653</p>	<p>шт.</p> <p>_____</p> <p>_____</p> <p>_____</p> <p>_____</p>	<p>/м<sup>2</sup> /м<sup>2</sup> +1 +2</p>

+1 Надбавка к цене за секции ворот, окрашенные в предпочтительный цвет и цвет RAL по выбору – см. стр. 135–136 / Указать номер артикула цвета RAL  
 +2 Надбавка к цене за сэндвичное остекление, см. стр. 83–84 / Указать номер артикула соответствующего сэндвичного остекления

<b>ЗАКАЗ</b>	№ заказчика: _____		№ заказа/комис.: _____		<b>* Данные обязательно сверять с данными на заводской табличке!</b>	
	Заказчик: _____		Адрес доставки: _____		№ заказа: _____	№ ворот: _____
	Город/дата: _____		Печать и подпись _____		№ изделия: _____	Тип: _____
					Год выпуска: _____	

# 1. Двустенные секции ворот, 42 мм

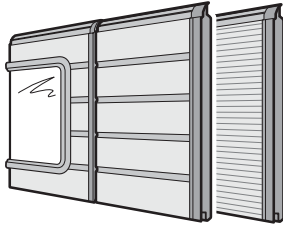
Изделие	Описание	Период производства	№ арт.	Кол-во	€
	<p><b>* Секция ворот, двустенная, с сэндвичным остеклением типа E, с калиткой</b></p> <p>S-гофр, Stucco L-гофр, Micrograin по образцу RAL _____ Исполнение сэндвичного остекления</p> <p><b>Высота секции ворот:</b> <input type="checkbox"/> 625    <input type="checkbox"/> 750</p> <p><b>Расположение остекления:</b> (Micrograin – только посередине) <input type="checkbox"/> 1    <input type="checkbox"/> 2</p>	<p>09.07.2001 – 28.02.2013 01.02.2009 – 28.02.2013</p>	<p>3087620 3087654</p>	<p>ШТ. _____ _____ _____ _____</p>	<p>_____ _____ +1 +2</p>
	<p><b>* Секция ворот, двустенная, с сэндвичным остеклением типа A, с калиткой, для замка</b></p> <p>S-гофр, Stucco L-гофр, Micrograin по образцу RAL _____ Исполнение сэндвичного остекления</p> <p><b>Высота секции ворот:</b> <input type="checkbox"/> 500    <input type="checkbox"/> 625    <input type="checkbox"/> 750</p> <p><b>Расположение остекления:</b> (Micrograin – только посередине) <input type="checkbox"/> 1    <input type="checkbox"/> 2    <input type="checkbox"/> 3</p>	<p>09.07.2001 – 28.02.2013 01.02.2009 – 28.02.2013</p>	<p>3087621 3087655</p>	<p>ШТ. _____ _____ _____ _____</p>	<p>_____ _____ +1 +2</p>
	<p><b>* Секция ворот, двустенная, с гофром, с сэндвичным остеклением типа C, с калиткой, для замка</b></p> <p>по образцу RAL _____ Сэндвичное остекление, тип C</p> <p><b>Высота секции ворот:</b> <input type="checkbox"/> 500    <input type="checkbox"/> 625    <input type="checkbox"/> 750</p> <p><b>Расположение остекления:</b> <input type="checkbox"/> 1    <input type="checkbox"/> 2    <input type="checkbox"/> 3</p>	<p>09.07.2001 – 31.01.2009</p>	<p>3087597 3047150</p>	<p>ШТ. _____ _____ _____</p>	<p>_____ +1 /шт.</p>

+1 Надбавка к цене за секции ворот, окрашенные в предпочтительный цвет и цвет RAL по выбору – см. стр. 135 – 136 / Указать номер артикула цвета RAL  
+2 Надбавка к цене за сэндвичное остекление, см. стр. 83 – 84 / Указать номер артикула соответствующего сэндвичного остекления

<b>ЗАКАЗ</b>	№ заказчика: _____		№ заказа/комис.: _____		<b>* Данные обязательно сверять с данными на заводской табличке!</b>	
	Заказчик: _____		Адрес доставки: _____		№ заказа: _____	
	Город/дата: _____		Печать и подпись: _____		№ ворот: _____	
					№ изделия: _____	
				Тип: _____		
				Год выпуска: _____		

# 1. Двустенные секции ворот, 42 мм

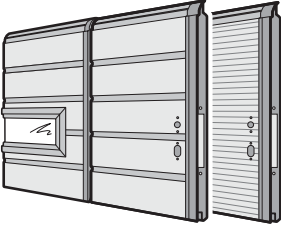
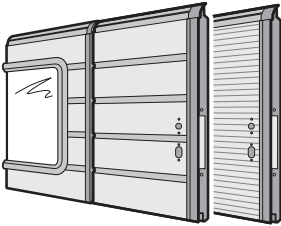
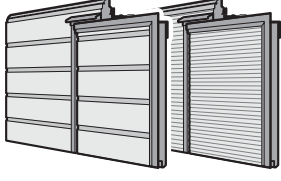
Изделие	Описание	Период производства	№ арт.	Кол-во	€	
	<p><b>* Секция ворот, двустенная, с сэндвичным остеклением типа D, с калиткой, для замка</b></p> <p>S-гофр, Stucco L-гофр, Micrograin по образцу RAL _____ Исполнение сэндвичного остекления</p> <p><b>Высота секции ворот:</b>  <input type="checkbox"/> 500    <input type="checkbox"/> 625    <input type="checkbox"/> 750</p> <p><b>Расположение остекления:</b> (Micrograin – только посередине)  <input type="checkbox"/> 1    <input type="checkbox"/> 2    <input type="checkbox"/> 3</p>	<p>09.07.2001 – 28.02.2013</p> <p>01.02.2009 – 28.02.2013</p>	<p>3087622</p> <p>3087656</p>	<p>шт.</p> <p>_____</p> <p>_____</p> <p>_____</p> <p>_____</p>	<p>/м<sup>2</sup></p> <p>/м<sup>2</sup></p> <p>+1</p> <p>+2</p>	
		<p><b>* Секция ворот, двустенная, с сэндвичным остеклением типа E, с калиткой, для замка</b></p> <p>S-гофр, Stucco L-гофр, Micrograin по образцу RAL _____ Исполнение сэндвичного остекления</p> <p><b>Высота секции ворот:</b>  <input type="checkbox"/> 625    <input type="checkbox"/> 750</p> <p><b>Расположение остекления:</b> (Micrograin – только посередине)  <input type="checkbox"/> 1    <input type="checkbox"/> 2</p>	<p>09.07.2001 – 28.02.2013</p> <p>01.02.2009 – 28.02.2013</p>	<p>3087623</p> <p>3087657</p>	<p>шт.</p> <p>_____</p> <p>_____</p> <p>_____</p> <p>_____</p>	<p>/м<sup>2</sup></p> <p>/м<sup>2</sup></p> <p>+1</p> <p>+2</p>
			<p><b>* Секция ворот, двустенная, с верхней частью калитки</b></p> <p>S-гофр, Stucco L-гофр, Micrograin по образцу RAL _____</p> <p><b>Высота секции ворот:</b>  <input type="checkbox"/> 375    <input type="checkbox"/> 500  <input type="checkbox"/> 625    <input type="checkbox"/> 750</p>	<p>09.07.2001 – 28.02.2013</p> <p>01.02.2009 – 28.02.2013</p>	<p>3087624</p> <p>3087658</p>	<p>шт.</p> <p>_____</p> <p>_____</p> <p>_____</p>

+1 Надбавка к цене за секции ворот, окрашенные в предпочтительный цвет и цвет RAL по выбору – см. стр. 135 – 136 / Указать номер артикула цвета RAL  
 +2 Надбавка к цене за сэндвичное остекление, см. стр. 83 – 84 / Указать номер артикула соответствующего сэндвичного остекления

<b>ЗАКАЗ</b>	№ заказчика: _____		№ заказа/комис.: _____		<b>* Данные обязательно сверять с данными на заводской табличке!</b>	
	Заказчик: _____		Адрес доставки: _____		№ заказа: _____	№ ворот: _____
	Город/дата: _____		Печать и подпись _____		№ изделия: _____	Тип: _____
					Год выпуска: _____	

# 1. Двустенные секции ворот, 42 мм

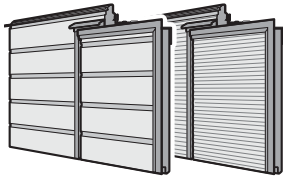
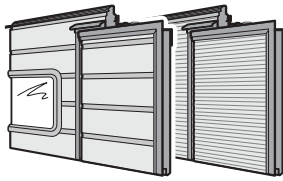
Изделие	Описание	Период производства	№ арт.	Кол-во	€
	<p><b>* Верхняя секция ворот, двустенная, с калиткой и уплотнением перемычки</b></p> <p>S-гофр, Stucco L-гофр, Micrograin по образцу RAL _____</p> <p><b>Высота секции ворот:</b>  <input type="checkbox"/> 375    <input type="checkbox"/> 500  <input type="checkbox"/> 625    <input type="checkbox"/> 750</p>	<p>09.07.2001 – 28.02.2013 01.02.2009 – 28.02.2013</p>	<p>3087702 3087706</p>	<p>ШТ. _____ _____ _____</p>	<p>/м<sup>2</sup> /м<sup>2</sup> +<sup>1</sup></p>
	<p><b>* Секция ворот, двустенная, с верхней частью калитки, с сэндвичным остеклением типа А</b></p> <p>S-гофр, Stucco L-гофр, Micrograin по образцу RAL _____ Исполнение сэндвичного остекления</p> <p><b>Высота секции ворот:</b>  <input type="checkbox"/> 500    <input type="checkbox"/> 625    <input type="checkbox"/> 750</p> <p><b>Расположение остекления:</b> (Micrograin – только посередине)  <input type="checkbox"/> 1    <input type="checkbox"/> 2    <input type="checkbox"/> 3</p>	<p>09.07.2001 – 28.02.2013 01.02.2009 – 28.02.2013</p>	<p>3087625 3087659</p>	<p>ШТ. _____ _____ _____</p>	<p>/м<sup>2</sup> /м<sup>2</sup> +<sup>1</sup> +<sup>2</sup></p>
	<p><b>* Верхняя секция ворот, двустенная, с калиткой, с сэндвичным остеклением типа А и уплотнением перемычки</b></p> <p>S-гофр, Stucco L-гофр, Micrograin по образцу RAL _____ Исполнение сэндвичного остекления</p> <p><b>Высота секции ворот:</b>  <input type="checkbox"/> 500    <input type="checkbox"/> 625    <input type="checkbox"/> 750</p> <p><b>Расположение остекления:</b> (Micrograin – только посередине)  <input type="checkbox"/> 1    <input type="checkbox"/> 2    <input type="checkbox"/> 3</p>	<p>09.07.2001 – 28.02.2013 01.02.2009 – 28.02.2013</p>	<p>3087703 3087707</p>	<p>ШТ. _____ _____ _____</p>	<p>/м<sup>2</sup> /м<sup>2</sup> +<sup>1</sup> +<sup>2</sup></p>

+<sup>1</sup> Надбавка к цене за секции ворот, окрашенные в предпочтительный цвет и цвет RAL по выбору – см. стр. 135 – 136 / Указать номер артикула цвета RAL  
 +<sup>2</sup> Надбавка к цене за сэндвичное остекление, см. стр. 83 – 84 / Указать номер артикула соответствующего сэндвичного остекления

<b>ЗАКАЗ</b>	№ заказчика: _____		№ заказа/комис.: _____		<b>* Данные обязательно сверять с данными на заводской табличке!</b>	
	Заказчик: _____		Адрес доставки: _____		№ заказа: _____	
	Город/дата: _____		Печать и подпись _____		№ ворот: _____	
					№ изделия: _____	
				Тип: _____		
				Год выпуска: _____		

# 1. Двустенные секции ворот, 42 мм

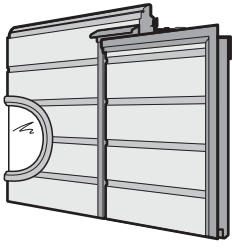
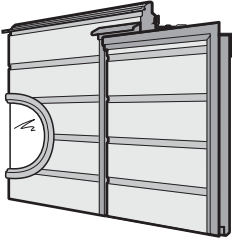
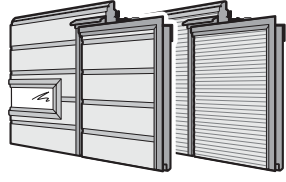
Изделие	Описание	Период производства	№ арт.	Кол-во	€
	<p>* Секция ворот, двустенная, с гофром, с верхней частью калитки, с сэндвичным остеклением типа С по образцу RAL _____ Сэндвичное остекление, тип С</p> <p><b>Высота секции ворот:</b>  <input type="checkbox"/> 500    <input type="checkbox"/> 625    <input type="checkbox"/> 750</p> <p><b>Расположение остекления:</b>  <input type="checkbox"/> 1    <input type="checkbox"/> 2    <input type="checkbox"/> 3</p>	09.07.2001 – 31.01.2009	3087598	шт.	/м <sup>2</sup> +1 /шт.
			3047150		
	<p>* Верхняя секция ворот, двустенная, с гофром, с калиткой, с сэндвичным остеклением типа С и уплотнением перемычки по образцу RAL _____ Сэндвичное остекление, тип С</p> <p><b>Высота секции ворот:</b>  <input type="checkbox"/> 500    <input type="checkbox"/> 625    <input type="checkbox"/> 750</p> <p><b>Расположение остекления:</b>  <input type="checkbox"/> 1    <input type="checkbox"/> 2    <input type="checkbox"/> 3</p>	09.07.2001 – 31.01.2009	3087701	шт.	/м <sup>2</sup> +1 /шт.
			3047150		
	<p>* Секция ворот, двустенная, с верхней частью калитки, с сэндвичным остеклением типа D</p> <p>S-гофр, Stucco L-гофр, Micrograin по образцу RAL _____ Исполнение сэндвичного остекления</p> <p><b>Высота секции ворот:</b>  <input type="checkbox"/> 500    <input type="checkbox"/> 625    <input type="checkbox"/> 750</p> <p><b>Расположение остекления:</b> (Micrograin – только посередине)  <input type="checkbox"/> 1    <input type="checkbox"/> 2    <input type="checkbox"/> 3</p>	09.07.2001 – 28.02.2013	3087626	шт.	/м <sup>2</sup> /м <sup>2</sup> +1 +2
		01.02.2009 – 28.02.2013	3087660		

+1 Надбавка к цене за секции ворот, окрашенные в предпочтительный цвет и цвет RAL по выбору – см. стр. 135–136/Указать номер артикула цвета RAL  
 +2 Надбавка к цене за сэндвичное остекление, см. стр. 83–84/Указать номер артикула соответствующего сэндвичного остекления

<b>ЗАКАЗ</b>	№ заказчика: _____		№ заказа/комис.: _____		<b>* Данные обязательно сверять с данными на заводской табличке!</b>	
	Заказчик: _____		Адрес доставки: _____		№ заказа: _____	№ ворот: _____
	Город/дата: _____		Печать и подпись: _____		№ изделия: _____	Тип: _____
					Год выпуска: _____	

# 1. Двустенные секции ворот, 42 мм

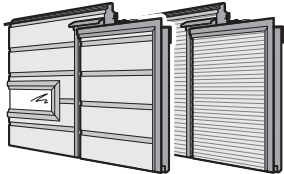
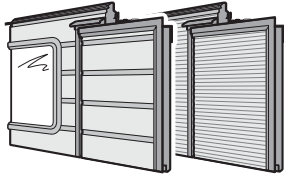
Изделие	Описание	Период производства	№ арт.	Кол-во	€
	<p><b>* Верхняя секция ворот, двустенная, с калиткой, с сэндвичным остеклением типа D и уплотнением перемычки</b></p> <p>S-гофр, Stucco L-гофр, Micrograin по образцу RAL _____ Исполнение сэндвичного остекления</p> <p><b>Высота секции ворот:</b>  <input type="checkbox"/> 500    <input type="checkbox"/> 625    <input type="checkbox"/> 750</p> <p><b>Расположение остекления:</b> (Micrograin – только посередине)  <input type="checkbox"/> 1    <input type="checkbox"/> 2    <input type="checkbox"/> 3</p>	<p>09.07.2001 – 28.02.2013 01.02.2009 – 28.02.2013</p>	<p>3087704 3087708</p>	<p>ШТ.</p> <p>_____ _____ _____ _____</p>	<p>_____ _____ +1 +2</p>
	<p><b>* Секция ворот, двустенная, с верхней частью калитки, с сэндвичным остеклением типа E</b></p> <p>S-гофр, Stucco L-гофр, Micrograin по образцу RAL _____ Исполнение сэндвичного остекления</p> <p><b>Высота секции ворот:</b>  <input type="checkbox"/> 625    <input type="checkbox"/> 750</p> <p><b>Расположение остекления:</b> (Micrograin – только посередине)  <input type="checkbox"/> 1    <input type="checkbox"/> 2</p>	<p>09.07.2001 – 28.02.2013 01.02.2009 – 28.02.2013</p>	<p>3087627 3087661</p>	<p>ШТ.</p> <p>_____ _____ _____ _____</p>	<p>_____ _____ +1 +2</p>
	<p><b>* Верхняя секция ворот, двустенная, с калиткой, с сэндвичным остеклением типа E и уплотнением перемычки</b></p> <p>S-гофр, Stucco L-гофр, Micrograin по образцу RAL _____ Исполнение сэндвичного остекления</p> <p><b>Высота секции ворот:</b>  <input type="checkbox"/> 625    <input type="checkbox"/> 750</p> <p><b>Расположение остекления:</b> (Micrograin – только посередине)  <input type="checkbox"/> 1    <input type="checkbox"/> 2</p>	<p>09.07.2001 – 28.02.2013 01.02.2009 – 28.02.2013</p>	<p>3087705 3087709</p>	<p>ШТ.</p> <p>_____ _____ _____ _____</p>	<p>_____ _____ +1 +2</p>

+1 Надбавка к цене за секции ворот, окрашенные в предпочтительный цвет и цвет RAL по выбору – см. стр. 135 – 136 / Указать номер артикула цвета RAL

+2 Надбавка к цене за сэндвичное остекление, см. стр. 83 – 84 / Указать номер артикула соответствующего сэндвичного остекления

<b>ЗАКАЗ</b>	№ заказчика: _____		№ заказа/комис.: _____		<b>* Данные обязательно сверять с данными на заводской табличке!</b>	
	Заказчик: _____		Адрес доставки: _____		№ заказа: _____	№ ворот: _____
	Город/дата: _____		Печать и подпись: _____		№ изделия: _____	Тип: _____
					Год выпуска: _____	

# 1. Двустенные секции ворот, 42 мм

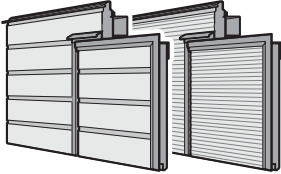
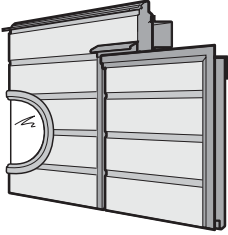
Изделие	Описание	Период производства	№ арт.	Кол-во	€	
	<p><b>* Верхняя секция ворот, двустенная, с калиткой без порога и уплотнением перемычки</b></p> <p><b>ширина ворот до 5500 мм:</b> S-гофр, Stucco L-гофр, Micrograin</p> <p><b>ширина ворот от 5510 мм:</b> S-гофр, Stucco L-гофр, Micrograin</p> <p><b>Высота секции ворот:</b>  <input type="checkbox"/> 375    <input type="checkbox"/> 500  <input type="checkbox"/> 625    <input type="checkbox"/> 750                      по образцу RAL _____</p>	01.05.2005 – 28.02.2013 01.02.2009 – 28.02.2013	3087628 3087662	ШТ. _____ _____	_____ /м <sup>2</sup> _____ /м <sup>2</sup>	
	<p><b>* Верхняя секция ворот, двустенная, с калиткой без порога, с сэндвичным остеклением типа А и уплотнением перемычки</b></p> <p>S-гофр, Stucco L-гофр, Micrograin по образцу RAL _____ Исполнение сэндвичного остекления</p> <p><b>Высота секции ворот:</b>  <input type="checkbox"/> 625    <input type="checkbox"/> 750</p> <p><b>Расположение остекления:</b> (Micrograin – только посередине)  <input type="checkbox"/> 1    <input type="checkbox"/> 2</p>	01.05.2005 – 28.02.2013 01.02.2009 – 28.02.2013	3087630 3087664	ШТ. _____ _____	_____ /м <sup>2</sup> _____ /м <sup>2</sup> +1 +2	
		<p><b>* Верхняя секция ворот, двустенная, с гофром, с калиткой без порога, с сэндвичным остеклением типа С и уплотнением перемычки</b></p> <p>по образцу RAL _____ Сэндвичное остекление, тип С</p> <p><b>Высота секции ворот:</b>  <input type="checkbox"/> 625    <input type="checkbox"/> 750</p> <p><b>Расположение остекления:</b>  <input type="checkbox"/> 1    <input type="checkbox"/> 2</p>	01.05.2005 – 31.01.2009	3087599 3047150	ШТ. _____ _____	_____ /м <sup>2</sup> +1 /шт.

+1 Надбавка к цене за секции ворот, окрашенные в предпочтительный цвет и цвет RAL по выбору – см. стр. 135 – 136 / Указать номер артикула цвета RAL  
 +2 Надбавка к цене за сэндвичное остекление, см. стр. 83 – 84 / Указать номер артикула соответствующего сэндвичного остекления

<b>ЗАКАЗ</b>	№ заказчика: _____	№ заказа/комис.: _____	<b>* Данные обязательно сверять с данными на заводской табличке!</b>	
	Заказчик: _____	№ изделия: _____	№ заказа: _____	№ ворот: _____
	Адрес доставки: _____	Тип: _____	Год выпуска: _____	
	Город/дата: _____	Печать и подпись _____		

# 1. Двустенные секции ворот, 42 мм

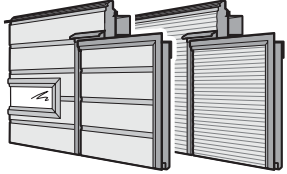
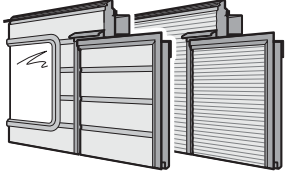
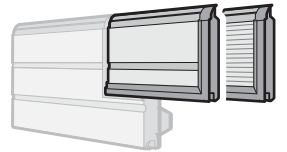
Изделие	Описание	Период производства	№ арт.	Кол-во	€		
	<p><b>* Верхняя секция ворот, двустенная, с калиткой без порога, с сэндвичным остеклением типа D и уплотнением перемычки</b></p> <p><b>ширина ворот до 5500 мм:</b> S-гофр, Stucco L-гофр, Micrograin</p> <p><b>ширина ворот от 5510 мм:</b> S-гофр, Stucco L-гофр, Micrograin по образцу RAL _____ Исполнение сэндвичного остекления</p> <p><b>Высота секции ворот:</b> <input type="checkbox"/> 500    <input type="checkbox"/> 625    <input type="checkbox"/> 750</p> <p><b>Расположение остекления:</b> (Micrograin – только посередине) <input type="checkbox"/> 1    <input type="checkbox"/> 2</p>	<p>01.05.2005 – 28.02.2013</p> <p>01.02.2009 – 28.02.2013</p> <p>02.11.2005 – 28.02.2013</p> <p>01.02.2009 – 28.02.2013</p>	<p>3087631</p> <p>3087665</p> <p>3087632</p> <p>3087666</p>	<p>шт.</p> <p>_____</p> <p>_____</p> <p>_____</p> <p>_____</p>	<p>/м<sup>2</sup></p> <p>/м<sup>2</sup></p> <p>/м<sup>2</sup></p> <p>/м<sup>2</sup></p> <p>+<sup>1</sup></p> <p>+<sup>2</sup></p>		
		<p><b>* Верхняя секция ворот, двустенная, с калиткой без порога, с сэндвичным остеклением типа E и уплотнением перемычки</b></p> <p>S-гофр, Stucco L-гофр, Micrograin по образцу RAL _____ Исполнение сэндвичного остекления</p> <p><b>Высота секции ворот:</b> <input type="checkbox"/> 750</p> <p><b>Расположение остекления:</b> (Micrograin – только посередине) <input type="checkbox"/> 1</p>	<p>01.05.2005 – 28.02.2013</p> <p>01.02.2009 – 28.02.2013</p>	<p>3087633</p> <p>3087667</p>	<p>шт.</p> <p>_____</p> <p>_____</p> <p>_____</p>	<p>/м<sup>2</sup></p> <p>/м<sup>2</sup></p> <p>+<sup>1</sup></p> <p>+<sup>2</sup></p>	
			<p><b>* Секция калитки для нижней секции ворот, двустенная, 375, ширина ворот до 5500 мм</b></p> <p>S-гофр, Stucco L-гофр, Micrograin по образцу RAL _____</p> <p>При необходимости шарнирной петли для калитки</p>	<p>09.07.2001 – 28.02.2013</p> <p>01.02.2009 – 28.02.2013</p>	<p>3045408</p> <p>3086421</p> <p>3042410</p>	<p>шт.</p> <p>_____</p> <p>_____</p> <p>_____</p>	<p>/шт.</p> <p>/шт.</p> <p>+<sup>1</sup></p> <p>/шт.</p>

+<sup>1</sup> Надбавка к цене за секции ворот, окрашенные в предпочтительный цвет и цвет RAL по выбору – см. стр. 135 – 136 / Указать номер артикула цвета RAL

+<sup>2</sup> Надбавка к цене за сэндвичное остекление, см. стр. 83 – 84 / Указать номер артикула соответствующего сэндвичного остекления

<b>ЗАКАЗ</b>	№ заказчика: _____		№ заказа/комис.: _____		<b>* Данные обязательно сверять с данными на заводской табличке!</b>	
	Заказчик: _____		Адрес доставки: _____		№ заказа: _____	№ ворот: _____
	Город/дата: _____		Печать и подпись _____		№ изделия: _____	Тип: _____
					Год выпуска: _____	

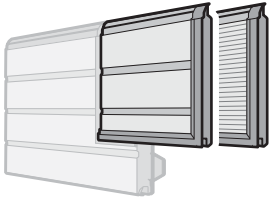
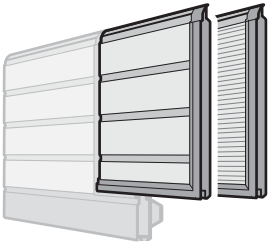
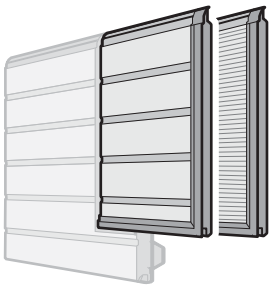
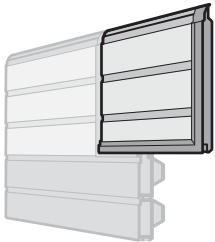

# 1. Двустенные секции ворот, 42 мм

Изделие	Описание	Период производства	№ арт.	Кол-во	€	
	<p><b>* Секция калитки для нижней секции ворот, двустенная, 500, ширина ворот до 5500 мм</b></p> <p>S-гофр, Stucco L-гофр, Micrograin по образцу RAL _____</p> <p>При необходимости шарнирной петли для калитки</p>	09.07.2001 – 28.02.2013 01.02.2009 – 28.02.2013	3044886 3081078 _____	шт. _____ _____ _____	/шт. /шт. + <sup>1</sup>  /шт.	
		<p><b>* Секция калитки для нижней секции ворот, двустенная, 625, ширина ворот до 5500 мм</b></p> <p>S-гофр, Stucco L-гофр, Micrograin по образцу RAL _____</p> <p>При необходимости шарнирной петли для калитки</p>	09.07.2001 – 28.02.2013 01.02.2009 – 28.02.2013	3044887 3086422 _____	шт. _____ _____ _____	/шт. /шт. + <sup>1</sup>  /шт.
			<p><b>* Секция калитки для нижней секции ворот, двустенная, 750, ширина ворот до 5500 мм</b></p> <p>S-гофр, Stucco L-гофр, Micrograin по образцу RAL _____</p> <p>При необходимости шарнирной петли для калитки</p>	09.07.2001 – 28.02.2013 01.02.2009 – 28.02.2013	3056105 3086423 _____	шт. _____ _____ _____
			<p><b>* Секция калитки для нижней секции ворот, двустенная, 625, с гофром, ширина ворот от 5510 мм</b></p> <p>по образцу RAL _____</p> <p>При необходимости шарнирной петли для калитки</p>	09.07.2001 – 28.02.2013	3089057 _____	шт. _____ _____

+<sup>1</sup> Надбавка к цене за секции ворот, окрашенные в предпочтительный цвет и цвет RAL по выбору – см. стр. 135–136 / Указать номер артикула цвета RAL

+<sup>2</sup> Надбавка к цене за сэндвичное остекление, см. стр. 83–84 / Указать номер артикула соответствующего сэндвичного остекления

<b>ЗАКАЗ</b>	№ заказчика: _____	№ заказа/комис.: _____	<b>* Данные обязательно сверять с данными на заводской табличке!</b>	
			№ заказа: _____	№ ворот: _____
	Заказчик: _____		№ изделия: _____	Тип: _____
	Адрес доставки: _____		Год выпуска: _____	
Город/дата: _____		Печать и подпись _____		

# 1. Двустенные секции ворот, 42 мм

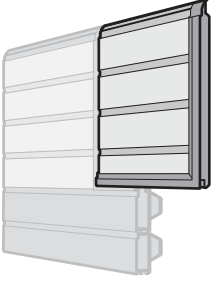
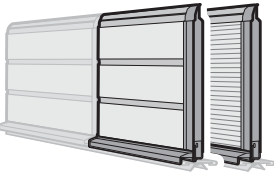
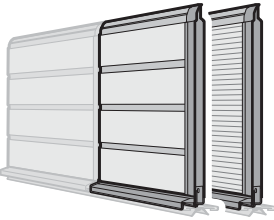
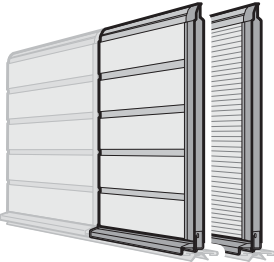

Изделие	Описание	Период производства	№ арт.	Кол-во	€
	<p><b>* Секция калитки для нижней секции ворот, двустенная, 750, с гофром, ширина ворот от 5510 мм</b> по образцу RAL _____</p> <p>При необходимости шарнирной петли для калитки</p>	09.07.2001 – 28.02.2013	3089058	шт.	/шт. + <sup>1</sup>
			3042410		/шт.
	<p><b>* Секция калитки для нижней секции ворот, двустенная, 375, для калитки без порога</b></p> <p>S-гофр, Stucco L-гофр, Micrograin по образцу RAL _____</p> <p>При необходимости шарнирной петли для калитки</p>	01.05.2005 – 28.02.2013	3065044	шт.	/шт.
		01.02.2009 – 28.02.2013	3086424		/шт. + <sup>1</sup>
			3042410		/шт.
	<p><b>* Секция калитки для нижней секции ворот, двустенная, 500, для калитки без порога</b></p> <p>S-гофр, Stucco L-гофр, Micrograin по образцу RAL _____</p> <p>При необходимости шарнирной петли для калитки</p>	01.05.2005 – 28.02.2013	3065045	шт.	/шт.
		01.02.2009 – 28.02.2013	3081080		/шт. + <sup>1</sup>
			3042410		/шт.
	<p><b>* Секция калитки для нижней секции ворот, двустенная, 625, для калитки без порога</b></p> <p>S-гофр, Stucco L-гофр, Micrograin по образцу RAL _____</p> <p>При необходимости шарнирной петли для калитки</p>	01.05.2005 – 28.02.2013	3065046	шт.	/шт.
		01.02.2009 – 28.02.2013	3086425		/шт. + <sup>1</sup>
			3042410		/шт.

+<sup>1</sup> Надбавка к цене за секции ворот, окрашенные в предпочтительный цвет и цвет RAL по выбору – см. стр. 135 – 136 / Указать номер артикула цвета RAL

+<sup>2</sup> Надбавка к цене за сэндвичное остекление, см. стр. 83 – 84 / Указать номер артикула соответствующего сэндвичного остекления

<b>ЗАКАЗ</b>	№ заказчика: _____		№ заказа/комис.: _____		<b>* Данные обязательно сверять с данными на заводской табличке!</b>	
	Заказчик: _____		Адрес доставки: _____		№ заказа: _____	№ ворот: _____
	Город/дата: _____		Печать и подпись _____		№ изделия: _____	Тип: _____
					Год выпуска: _____	

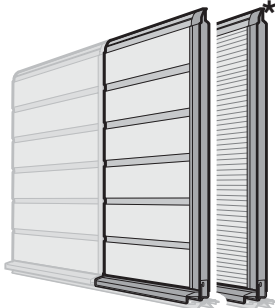
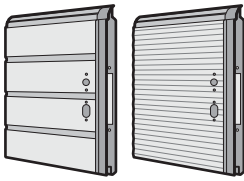
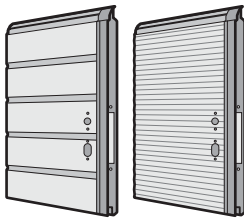
# 1. Двустенные секции ворот, 42 мм

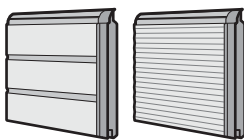
Изделие	Описание	Период производства	№ арт.	Кол-во	€	
	<p><b>* Секция калитки для нижней секции ворот, двустенная, 750, для калитки без порога</b></p> <p>S-гофр, Stucco L-гофр, Micrograin по образцу RAL _____</p> <p>При необходимости шарнирной петли для калитки</p>	<p>01.05.2005 – 28.02.2013</p> <p>01.02.2009 – 28.02.2013</p>	<p>3065047</p> <p>3086426</p> <p>_____</p> <p>3042410</p>	<p>шт.</p> <p>_____</p> <p>_____</p> <p>_____</p> <p>_____</p>	<p>/шт.</p> <p>/шт.</p> <p>+<sup>1</sup></p> <p>/шт.</p>	
		<p><b>* Секция калитки, двустенная, 500, для замка</b></p> <p>S-гофр, Stucco L-гофр, Micrograin по образцу RAL _____</p> <p>При необходимости шарнирной петли для калитки</p>	<p>09.07.2001 – 28.02.2013</p> <p>01.02.2009 – 28.02.2013</p>	<p>3044889</p> <p>3081081</p> <p>_____</p> <p>3042410</p>	<p>шт.</p> <p>_____</p> <p>_____</p> <p>_____</p> <p>_____</p>	<p>/шт.</p> <p>/шт.</p> <p>+<sup>1</sup></p> <p>/шт.</p>
			<p><b>* Секция калитки, двустенная, 625, для замка</b></p> <p>S-гофр, Stucco L-гофр, Micrograin по образцу RAL _____</p> <p>При необходимости шарнирной петли для калитки</p>	<p>09.07.2001 – 28.02.2013</p> <p>01.02.2009 – 28.02.2013</p>	<p>3056106</p> <p>3086427</p> <p>_____</p> <p>3042410</p>	<p>шт.</p> <p>_____</p> <p>_____</p> <p>_____</p> <p>_____</p>
			<p><b>* Секция калитки, двустенная, 750, для замка</b></p> <p>S-гофр, Stucco L-гофр, Micrograin по образцу RAL _____</p> <p>При необходимости шарнирной петли для калитки</p>	<p>09.07.2001 – 28.02.2013</p> <p>01.02.2009 – 28.02.2013</p>	<p>3056107</p> <p>3086428</p> <p>_____</p> <p>3042410</p>	<p>шт.</p> <p>_____</p> <p>_____</p> <p>_____</p> <p>_____</p>
			<p><b>* Секция калитки, двустенная, 375</b></p> <p>S-гофр, Stucco L-гофр, Micrograin по образцу RAL _____</p> <p>При необходимости шарнирной петли для калитки</p>	<p>09.07.2001 – 28.02.2013</p> <p>01.02.2009 – 28.02.2013</p>	<p>3044892</p> <p>3086429</p> <p>_____</p> <p>3042410</p>	<p>шт.</p> <p>_____</p> <p>_____</p> <p>_____</p> <p>_____</p>

+<sup>1</sup> Надбавка к цене за секции ворот, окрашенные в предпочтительный цвет и цвет RAL по выбору – см. стр. 135 – 136 / Указать номер артикула цвета RAL  
 +<sup>2</sup> Надбавка к цене за сэндвичное остекление, см. стр. 83 – 84 / Указать номер артикула соответствующего сэндвичного остекления

<b>ЗАКАЗ</b>	№ заказчика: _____	№ заказа/комис.: _____	<b>* Данные обязательно сверять с данными на заводской табличке!</b>	
			№ заказа: _____	№ ворот: _____
	Заказчик: _____		№ изделия: _____	Тип: _____
	Адрес доставки: _____		Год выпуска: _____	
Город/дата: _____		Печать и подпись _____		

# 1. Двустенные секции ворот, 42 мм

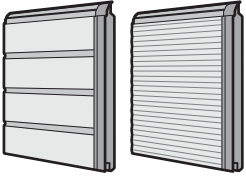
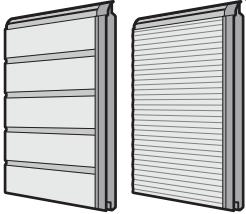
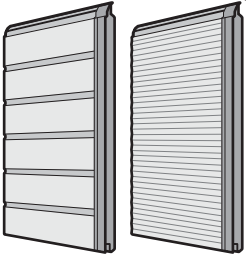
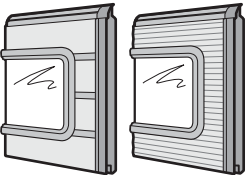
Изделие	Описание	Период производства	№ арт.	Кол-во	€	
	<p><b>* Секция калитки, двустенная, 500</b></p> <p>S-гофр, Stucco L-гофр, Micrograin по образцу RAL _____</p> <p>При необходимости шарнирной петли для калитки</p>	<p>09.07.2001 – 28.02.2013 01.02.2009 – 28.02.2013</p>	<p>3044888 3081082 _____</p>	<p>шт. _____ _____ _____</p>	<p>/шт. /шт. +<sup>1</sup>  /шт.</p>	
		<p><b>* Секция калитки, двустенная, 625</b></p> <p>S-гофр, Stucco L-гофр, Micrograin по образцу RAL _____</p> <p>При необходимости шарнирной петли для калитки</p>	<p>09.07.2001 – 28.02.2013 01.02.2009 – 28.02.2013</p>	<p>3056108 3086430 _____</p>	<p>шт. _____ _____ _____</p>	<p>/шт. /шт. +<sup>1</sup>  /шт.</p>
			<p><b>* Секция калитки, двустенная, 750</b></p> <p>S-гофр, Stucco L-гофр, Micrograin по образцу RAL _____</p> <p>При необходимости шарнирной петли для калитки</p>	<p>09.07.2001 – 28.02.2013 01.02.2009 – 28.02.2013</p>	<p>3056109 3086431 _____</p>	<p>шт. _____ _____ _____</p>
			<p><b>* Секция калитки, двустенная, 500, с сэндвичным остеклением типа А</b></p> <p>S-гофр, Stucco L-гофр, Micrograin по образцу RAL _____</p> <p>Исполнение сэндвичного остекления</p> <p>При необходимости шарнирной петли для калитки</p>	<p>09.07.2001 – 28.02.2013 01.02.2009 – 28.02.2013</p>	<p>3044890 3081083 _____ _____</p>	<p>шт. _____ _____ _____ _____</p>

+<sup>1</sup> Надбавка к цене за секции ворот, окрашенные в предпочтительный цвет и цвет RAL по выбору – см. стр. 135 – 136 / Указать номер артикула цвета RAL

+<sup>2</sup> Надбавка к цене за сэндвичное остекление, см. стр. 83 – 84 / Указать номер артикула соответствующего сэндвичного остекления

<b>ЗАКАЗ</b>	№ заказчика: _____		№ заказа/комис.: _____		<b>* Данные обязательно сверять с данными на заводской табличке!</b>	
	Заказчик: _____		Адрес доставки: _____		№ заказа: _____	№ ворот: _____
	Город/дата: _____		Год выпуска: _____		№ изделия: _____	Тип: _____
	_____		_____		Печать и подпись _____	

# 1. Двустенные секции ворот, 42 мм

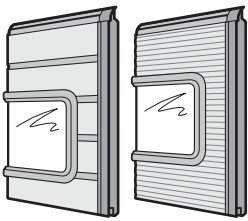
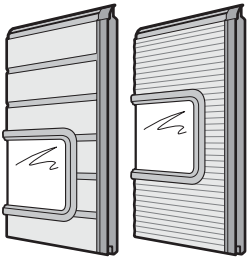
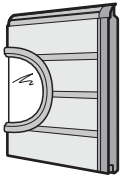
Изделие	Описание	Период производства	№ арт.	Кол-во	€	
	<p><b>* Секция калитки, двустенная, 625, с сэндвичным остеклением типа А</b></p> <p>S-гофр, Stucco L-гофр, Micrograin по образцу RAL _____ Исполнение сэндвичного остекления</p> <p><b>Расположение остекления:</b> (Micrograin – только посередине) <input type="checkbox"/> 1      <input type="checkbox"/> 2</p> <p>При необходимости шарнирной петли для калитки</p>	<p>09.07.2001 – 28.02.2013 01.02.2009 – 28.02.2013</p>	<p>3056110 3086432</p>	<p>шт.</p> <p>_____</p> <p>_____</p> <p>_____</p>	<p>/шт.</p> <p>/шт.</p> <p>+1</p> <p>+2</p>	
				3042410	_____	/шт.
	<p><b>* Секция калитки, двустенная, 750, с сэндвичным остеклением типа А</b></p> <p>S-гофр, Stucco L-гофр, Micrograin по образцу RAL _____ Исполнение сэндвичного остекления</p> <p><b>Расположение остекления:</b> (Micrograin – только посередине) <input type="checkbox"/> 1      <input type="checkbox"/> 2      <input type="checkbox"/> 3</p> <p>При необходимости шарнирной петли для калитки</p>	<p>09.07.2001 – 28.02.2013 01.02.2009 – 28.02.2013</p>	<p>3056111 3086433</p>	<p>шт.</p> <p>_____</p> <p>_____</p> <p>_____</p>	<p>/шт.</p> <p>/шт.</p> <p>+1</p> <p>+2</p>	
				3042410	_____	/шт.
	<p><b>* Секция калитки, двустенная, 500, с гофром, с сэндвичным остеклением типа С</b></p> <p>по образцу RAL _____ Сэндвичное остекление, тип С</p> <p>При необходимости шарнирной петли для калитки</p>	<p>09.07.2001 – 31.01.2009</p>	<p>3056112 3047150</p>	<p>шт.</p> <p>_____</p> <p>_____</p>	<p>/шт.</p> <p>+1</p> <p>/шт.</p>	
				3042410	_____	/шт.

+1 Надбавка к цене за секции ворот, окрашенные в предпочтительный цвет и цвет RAL по выбору – см. стр. 135–136/Указать номер артикула цвета RAL  
+2 Надбавка к цене за сэндвичное остекление, см. стр. 83–84/Указать номер артикула соответствующего сэндвичного остекления

<b>ЗАКАЗ</b>	№ заказчика: _____		№ заказа/комис.: _____		<b>* Данные обязательно сверять с данными на заводской табличке!</b>	
	Заказчик: _____		№ изделия: _____		№ ворот: _____	
	Адрес доставки: _____		Тип: _____		Год выпуска: _____	
	Город/дата: _____		Печать и подпись _____			

# 1. Двустенные секции ворот, 42 мм

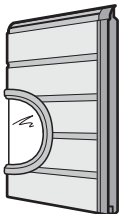
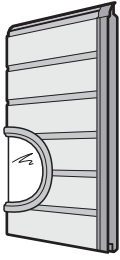
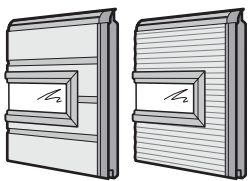
Изделие	Описание	Период производства	№ арт.	Кол-во	€
	<p><b>* Секция калитки, двустенная, 625, с гофром, с сэндвичным остеклением типа С</b> по образцу RAL _____ Сэндвичное остекление, тип С</p> <p><b>Расположение остекления:</b> <input type="checkbox"/> 1      <input type="checkbox"/> 2</p> <p>При необходимости шарнирной петли для калитки</p>	09.07.2001 – 31.01.2009	3056113	шт.	/шт.
			3047150		+ <sup>1</sup>
			3042410		/шт.
	<p><b>* Секция калитки, двустенная, 750, с гофром, с сэндвичным остеклением типа С</b> по образцу RAL _____ Сэндвичное остекление, тип С</p> <p><b>Расположение остекления:</b> <input type="checkbox"/> 1      <input type="checkbox"/> 2      <input type="checkbox"/> 3</p> <p>При необходимости шарнирной петли для калитки</p>	09.07.2001 – 31.01.2009	3056114	шт.	/шт.
			3047150		+ <sup>1</sup>
			3042410		/шт.
	<p><b>* Секция калитки, двустенная, 500, с сэндвичным остеклением типа D</b></p> <p>Stucco, с гофром Micrograin по образцу RAL _____ Исполнение сэндвичного остекления</p> <p>При необходимости шарнирной петли для калитки</p>	09.07.2001 – 28.02.2013 01.02.2009 – 28.02.2013	3056115	шт.	/шт.
			3081084		+ <sup>1</sup>
			3042410		+ <sup>2</sup> /шт.

+<sup>1</sup> Надбавка к цене за секции ворот, окрашенные в предпочтительный цвет и цвет RAL по выбору – см. стр. 135 – 136 / Указать номер артикула цвета RAL

+<sup>2</sup> Надбавка к цене за сэндвичное остекление, см. стр. 83 – 84 / Указать номер артикула соответствующего сэндвичного остекления

<b>ЗАКАЗ</b>	№ заказчика: _____		№ заказа/комис.: _____		<b>* Данные обязательно сверять с данными на заводской табличке!</b>	
	Заказчик: _____		Адрес доставки: _____		№ заказа: _____	
	Город/дата: _____		Печать и подпись _____		№ ворот: _____	
					№ изделия: _____	
					Тип: _____	
				Год выпуска: _____		

# 1. Двустенные секции ворот, 42 мм

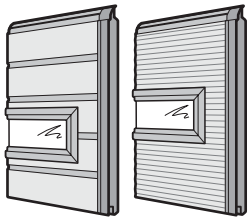
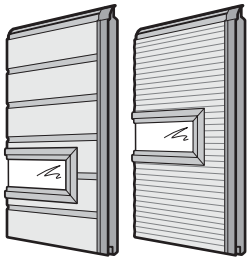
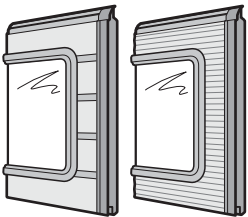
Изделие	Описание	Период производства	№ арт.	Кол-во	€
	<p><b>* Секция калитки, двустенная, 625, с сэндвичным остеклением типа D</b></p> <p>S-гофр, Stucco L-гофр, Micrograin по образцу RAL _____ Исполнение сэндвичного остекления</p> <p><b>Расположение остекления:</b> (Micrograin – только посередине) <input type="checkbox"/> 1      <input type="checkbox"/> 2</p> <p>При необходимости шарнирной петли для калитки</p>	<p>09.07.2001 – 28.02.2013 01.02.2009 – 28.02.2013</p>	<p>3056116 3086434</p>	<p>шт. _____ _____ _____ _____</p>	<p>/шт. /шт. +1 +2</p>
			3042410	_____	/шт.
	<p><b>* Секция калитки, двустенная, 750, с сэндвичным остеклением типа D</b></p> <p>S-гофр, Stucco L-гофр, Micrograin по образцу RAL _____ Исполнение сэндвичного остекления</p> <p><b>Расположение остекления:</b> (Micrograin – только посередине) <input type="checkbox"/> 1      <input type="checkbox"/> 2      <input type="checkbox"/> 3</p> <p>При необходимости шарнирной петли для калитки</p>	<p>09.07.2001 – 28.02.2013 01.02.2009 – 28.02.2013</p>	<p>3056117 3086435</p>	<p>шт. _____ _____ _____ _____</p>	<p>/шт. /шт. +1 +2</p>
			3042410	_____	/шт.
	<p><b>* Секция калитки, двустенная, 625, с сэндвичным остеклением типа E</b></p> <p>S-гофр, Stucco L-гофр, Micrograin по образцу RAL _____ Исполнение сэндвичного остекления</p> <p>При необходимости шарнирной петли для калитки</p>	<p>09.07.2001 – 28.02.2013 01.02.2009 – 28.02.2013</p>	<p>3056118 3086436</p>	<p>шт. _____ _____ _____ _____</p>	<p>/шт. /шт. +1 +2</p>
			3042410	_____	/шт.

+1 Надбавка к цене за секции ворот, окрашенные в предпочтительный цвет и цвет RAL по выбору – см. стр. 135 – 136 / Указать номер артикула цвета RAL  
+2 Надбавка к цене за сэндвичное остекление, см. стр. 83 – 84 / Указать номер артикула соответствующего сэндвичного остекления

<b>ЗАКАЗ</b>	№ заказчика: _____	№ заказа/комис.: _____	<b>* Данные обязательно сверять с данными на заводской табличке!</b>	
			№ заказа: _____	№ ворот: _____
	Заказчик: _____		№ изделия: _____	Тип: _____
	Адрес доставки: _____		Год выпуска: _____	
Город/дата: _____		Печать и подпись _____		

# 1. Двустенные секции ворот, 42 мм

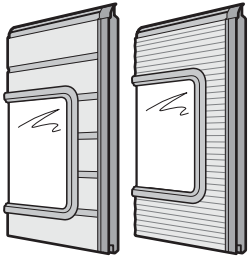
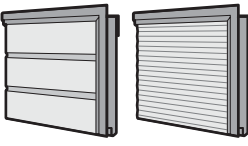
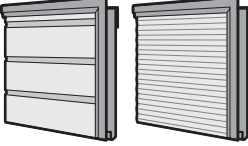
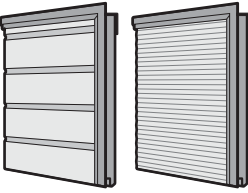
Изделие	Описание	Период производства	№ арт.	Кол-во	€
	<p><b>* Секция калитки, двустенная, 750, с сэндвичным остеклением типа E</b></p> <p>S-гофр, Stucco L-гофр, Micrograin по образцу RAL _____ Исполнение сэндвичного остекления</p> <p><b>Расположение остекления:</b> (Micrograin – только посередине) <input type="checkbox"/> 1      <input type="checkbox"/> 2</p> <p>При необходимости шарнирной петли для калитки</p>	<p>09.07.2001 – 28.02.2013 01.02.2009 – 28.02.2013</p>	<p>3056119 3086437</p>	<p>шт. _____ _____ _____ _____</p>	<p>/шт. /шт. +<sup>1</sup> +<sup>2</sup></p>
	<p><b>* Верхняя секция калитки, двустенная, 375</b></p> <p>S-гофр, Stucco L-гофр, Micrograin по образцу RAL _____</p> <p>При необходимости шарнирной петли для калитки</p>	<p>09.07.2001 – 28.02.2013 01.02.2009 – 28.02.2013</p>	<p>3044897 3086438</p>	<p>шт. _____ _____ _____</p>	<p>/шт. /шт. +<sup>1</sup></p>
	<p><b>* Верхняя секция калитки, двустенная, 500</b></p> <p>S-гофр, Stucco L-гофр, Micrograin по образцу RAL _____</p> <p>При необходимости шарнирной петли для калитки</p>	<p>09.07.2001 – 28.02.2013 01.02.2009 – 28.02.2013</p>	<p>3044894 3081085</p>	<p>шт. _____ _____ _____</p>	<p>/шт. /шт. +<sup>1</sup></p>
	<p><b>* Верхняя секция калитки, двустенная, 625</b></p> <p>S-гофр, Stucco L-гофр, Micrograin по образцу RAL _____</p> <p>При необходимости шарнирной петли для калитки</p>	<p>09.07.2001 – 28.02.2013 01.02.2009 – 28.02.2013</p>	<p>3056120 3086439</p>	<p>шт. _____ _____ _____</p>	<p>/шт. /шт. +<sup>1</sup></p>

+<sup>1</sup> Надбавка к цене за секции ворот, окрашенные в предпочтительный цвет и цвет RAL по выбору – см. стр. 135 – 136 / Указать номер артикула цвета RAL  
+<sup>2</sup> Надбавка к цене за сэндвичное остекление, см. стр. 83 – 84 / Указать номер артикула соответствующего сэндвичного остекления

<b>ЗАКАЗ</b>	№ заказчика: _____		№ заказа/комис.: _____		<b>* Данные обязательно сверять с данными на заводской табличке!</b>	
					№ заказа: _____	
					№ ворот: _____	
	Заказчик: _____		№ изделия: _____		Тип: _____	
Адрес доставки: _____		Год выпуска: _____				
Город/дата: _____		Печать и подпись _____				

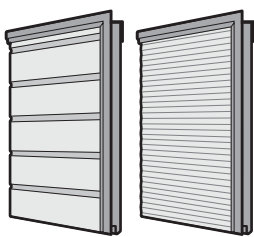

# 1. Двустенные секции ворот, 42 мм

Изделие	Описание	Период производства	№ арт.	Кол-во	€
	<p><b>* Верхняя секция калитки, двустенная, 750</b></p> <p>S-гофр, Stucco L-гофр, Micrograin по образцу RAL _____</p> <p>При необходимости шарнирной петли для калитки</p>	<p>09.07.2001 – 28.02.2013 01.02.2009 – 28.02.2013</p>	<p>3056121 3086440 _____ 3042410</p>	<p>шт. _____ _____ _____ шт.</p>	<p>/шт. /шт. +1 /шт.</p>
	<p><b>* Верхняя секция калитки, двустенная, 500, с сэндвичным остеклением типа А</b></p> <p>S-гофр, Stucco L-гофр, Micrograin по образцу RAL _____ Исполнение сэндвичного остекления</p> <p>При необходимости шарнирной петли для калитки</p>	<p>09.07.2001 – 28.02.2013 01.02.2009 – 28.02.2013</p>	<p>3044895 3081086 _____ _____ 3042410</p>	<p>шт. _____ _____ _____ шт.</p>	<p>/шт. /шт. +1 +2 /шт.</p>
	<p><b>* Верхняя секция калитки, двустенная, 625, с сэндвичным остеклением типа А</b></p> <p>S-гофр, Stucco L-гофр, Micrograin по образцу RAL _____ Исполнение сэндвичного остекления</p> <p><b>Расположение остекления:</b> (Micrograin – только посередине) <input type="checkbox"/> 1      <input type="checkbox"/> 2</p> <p>При необходимости шарнирной петли для калитки</p>	<p>09.07.2001 – 28.02.2013 01.02.2009 – 28.02.2013</p>	<p>3056122 3086441 _____ _____ 3042410</p>	<p>шт. _____ _____ _____ шт.</p>	<p>/шт. /шт. +1 +2 /шт.</p>

+1 Надбавка к цене за секции ворот, окрашенные в предпочтительный цвет и цвет RAL по выбору – см. стр. 135–136 / Указать номер артикула цвета RAL

+2 Надбавка к цене за сэндвичное остекление, см. стр. 83–84 / Указать номер артикула соответствующего сэндвичного остекления

<b>ЗАКАЗ</b>	№ заказчика: _____	№ заказа/комис.: _____	<b>* Данные обязательно сверять с данными на заводской табличке!</b>	
	Заказчик: _____	Год выпуска: _____	№ заказа: _____	№ ворот: _____
	Адрес доставки: _____	Печать и подпись _____	№ изделия: _____	Тип: _____
	Город/дата: _____			

# 1. Двустенные секции ворот, 42 мм

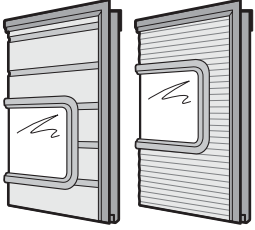
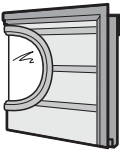
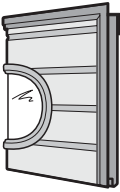
Изделие	Описание	Период производства	№ арт.	Кол-во	€
	<p><b>* Верхняя секция калитки, двустенная, 750, с сэндвичным остеклением типа А</b></p> <p>S-гофр, Stucco L-гофр, Micrograin по образцу RAL _____ Исполнение сэндвичного остекления</p> <p><b>Расположение остекления:</b> (Micrograin – только посередине) <input type="checkbox"/> 1      <input type="checkbox"/> 2      <input type="checkbox"/> 3</p> <p>При необходимости шарнирной петли для калитки</p>	<p>09.07.2001 – 28.02.2013 01.02.2009 – 28.02.2013</p>	<p>3056123 3086442</p>	<p>шт. _____ _____ _____ _____</p>	<p>/шт. /шт. +<sup>1</sup> +<sup>2</sup></p>
	<p><b>* Верхняя секция калитки, двустенная, 500, с гофром, с сэндвичным остеклением типа С</b></p> <p>по образцу RAL _____ Сэндвичное остекление, тип С</p> <p>При необходимости шарнирной петли для калитки</p>	<p>09.07.2001 – 31.01.2009</p>	<p>3056124 3047150</p>	<p>шт. _____ _____</p>	<p>/шт. +<sup>1</sup> /шт.</p>
	<p><b>* Верхняя секция калитки, двустенная, 625, с гофром, с сэндвичным остеклением типа С</b></p> <p>по образцу RAL _____ Сэндвичное остекление, тип С</p> <p><b>Расположение остекления:</b> <input type="checkbox"/> 1      <input type="checkbox"/> 2</p> <p>При необходимости шарнирной петли для калитки</p>	<p>09.07.2001 – 31.01.2009</p>	<p>3056125 3047150</p>	<p>шт. _____ _____</p>	<p>/шт. +<sup>1</sup> /шт.</p>

+<sup>1</sup> Надбавка к цене за секции ворот, окрашенные в предпочтительный цвет и цвет RAL по выбору – см. стр. 135 – 136 / Указать номер артикула цвета RAL

+<sup>2</sup> Надбавка к цене за сэндвичное остекление, см. стр. 83 – 84 / Указать номер артикула соответствующего сэндвичного остекления

<b>ЗАКАЗ</b>	№ заказчика: _____		№ заказа/комис.: _____		<b>* Данные обязательно сверять с данными на заводской табличке!</b>	
	Заказчик: _____		Адрес доставки: _____		№ заказа: _____	№ ворот: _____
	Город/дата: _____		Печать и подпись _____		№ изделия: _____	Тип: _____
					Год выпуска: _____	

# 1. Двустенные секции ворот, 42 мм

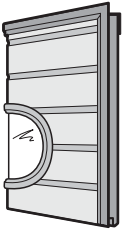
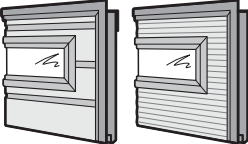
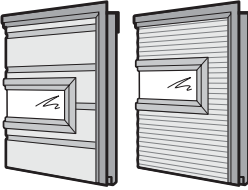
Изделие	Описание	Период производства	№ арт.	Кол-во	€
	<p><b>* Верхняя секция калитки, двустенная, 750, с гофром, с сэндвичным остеклением типа С</b> по образцу RAL _____ Сэндвичное остекление, тип С</p> <p><b>Расположение остекления:</b>  <input type="checkbox"/> 1    <input type="checkbox"/> 2    <input type="checkbox"/> 3</p> <p>При необходимости шарнирной петли для калитки</p>	09.07.2001 – 31.01.2009	3056126	шт.	/шт.
			3047150		+ <sup>1</sup>
			3042410		+ <sup>1</sup>
	<p><b>* Верхняя секция калитки, двустенная, 500, с сэндвичным остеклением типа D</b></p> <p>S-гофр, Stucco L-гофр, Micrograin по образцу RAL _____ Исполнение сэндвичного остекления</p> <p>При необходимости шарнирной петли для калитки</p>	09.07.2001 – 28.02.2013 01.02.2009 – 28.02.2013	3056127	шт.	/шт.
			3081087		+ <sup>1</sup>
			3042410		+ <sup>2</sup>
	<p><b>* Верхняя секция калитки, двустенная, 625, с сэндвичным остеклением типа D</b></p> <p>S-гофр, Stucco L-гофр, Micrograin по образцу RAL _____ Исполнение сэндвичного остекления</p> <p><b>Расположение остекления:</b> (Micrograin – только посередине)  <input type="checkbox"/> 1    <input type="checkbox"/> 2</p> <p>При необходимости шарнирной петли для калитки</p>	09.07.2001 – 28.02.2013 01.02.2009 – 28.02.2013	3056128	шт.	/шт.
			3086443		+ <sup>1</sup>
			3042410		+ <sup>2</sup>

+<sup>1</sup> Надбавка к цене за секции ворот, окрашенные в предпочтительный цвет и цвет RAL по выбору – см. стр. 135–136 / Указать номер артикула цвета RAL

+<sup>2</sup> Надбавка к цене за сэндвичное остекление, см. стр. 83–84 / Указать номер артикула соответствующего сэндвичного остекления

<b>ЗАКАЗ</b>	№ заказчика: _____	№ заказа/комис.: _____	<b>* Данные обязательно сверять с данными на заводской табличке!</b>	
	Заказчик: _____	Год выпуска: _____	№ заказа: _____	№ ворот: _____
	Адрес доставки: _____	Печать и подпись: _____	№ изделия: _____	Тип: _____
	Город/дата: _____			

# 1. Двустенные секции ворот, 42 мм

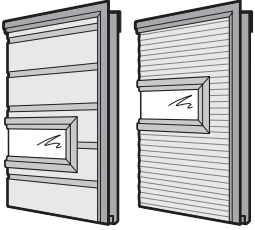
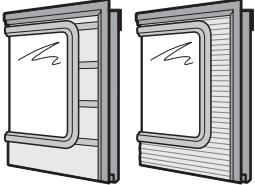
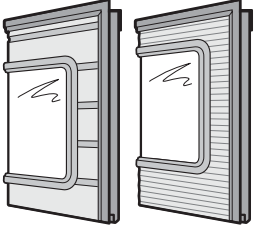
Изделие	Описание	Период производства	№ арт.	Кол-во	€	
	<p><b>* Верхняя секция калитки, двустенная, 750, с сэндвичным остеклением типа D</b></p> <p>S-гофр, Stucco L-гофр, Micrograin по образцу RAL _____ Исполнение сэндвичного остекления</p> <p><b>Расположение остекления:</b> (Micrograin – только посередине) <input type="checkbox"/> 1    <input type="checkbox"/> 2    <input type="checkbox"/> 3</p> <p>При необходимости шарнирной петли для калитки</p>	<p>09.07.2001 – 28.02.2013 01.02.2009 – 28.02.2013</p>	<p>3056129 3086444</p>	<p>шт. _____ _____ _____</p>	<p>/шт. /шт. +1 +2</p>	
			3042410	_____	/шт.	
	<p><b>* Верхняя секция калитки, двустенная, 625, с сэндвичным остеклением типа E</b></p> <p>S-гофр, Stucco L-гофр, Micrograin по образцу RAL _____ Исполнение сэндвичного остекления</p> <p>При необходимости шарнирной петли для калитки</p>	<p>09.07.2001 – 28.02.2013 01.02.2009 – 28.02.2013</p>	<p>3056130 3086445</p>	<p>шт. _____ _____ _____</p>	<p>/шт. /шт. +1 +2</p>	
			3042410	_____	/шт.	
	<p><b>* Верхняя секция калитки, двустенная, 750, с сэндвичным остеклением типа E</b></p> <p>S-гофр, Stucco L-гофр, Micrograin по образцу RAL _____ Исполнение сэндвичного остекления</p> <p><b>Расположение остекления:</b> (Micrograin – только посередине) <input type="checkbox"/> 1    <input type="checkbox"/> 2</p> <p>При необходимости шарнирной петли для калитки</p>	<p>09.07.2001 – 28.02.2013 01.02.2009 – 28.02.2013</p>	<p>3056131 3086446</p>	<p>шт. _____ _____ _____</p>	<p>/шт. /шт. +1 +2</p>	
			3042410	_____	/шт.	

+1 Надбавка к цене за секции ворот, окрашенные в предпочтительный цвет и цвет RAL по выбору – см. стр. 135 – 136 / Указать номер артикула цвета RAL

+2 Надбавка к цене за сэндвичное остекление, см. стр. 83 – 84 / Указать номер артикула соответствующего сэндвичного остекления

<b>ЗАКАЗ</b>	№ заказчика: _____		№ заказа/комис.: _____		<b>* Данные обязательно сверять с данными на заводской табличке!</b>	
	Заказчик: _____		Адрес доставки: _____		№ заказа: _____	№ ворот: _____
	Город/дата: _____		Печать и подпись _____		№ изделия: _____	Тип: _____
					Год выпуска: _____	

# 1. Двустенные секции ворот, 42 мм

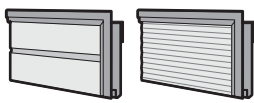
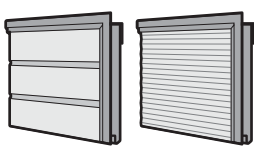
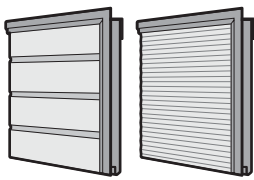
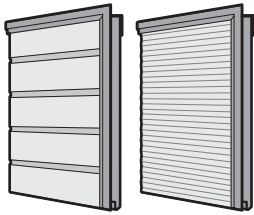
Изделие	Описание	Период производства	№ арт.	Кол-во	€	
	<p><b>* Верхняя секция калитки, двустенная, 375, для калитки без порога</b></p> <p>S-гофр, Stucco L-гофр, Micrograin по образцу RAL _____</p> <p>При необходимости шарнирной петли для калитки</p>	<p>01.05.2005 – 28.02.2013 01.02.2009 – 28.02.2013</p>	<p>3065048 3086447 _____</p>	<p>шт. _____ _____ _____</p>	<p>/шт. /шт. +<sup>1</sup> /шт.</p>	
		<p><b>* Верхняя секция калитки, двустенная, 500, для калитки без порога</b></p> <p>S-гофр, Stucco L-гофр, Micrograin по образцу RAL _____</p> <p>При необходимости шарнирной петли для калитки</p>	<p>01.05.2005 – 28.02.2013 01.02.2009 – 28.02.2013</p>	<p>3065049 3081088 _____</p>	<p>шт. _____ _____ _____</p>	<p>/шт. /шт. +<sup>1</sup> /шт.</p>
			<p><b>* Верхняя секция калитки, двустенная, 625, для калитки без порога</b></p> <p>S-гофр, Stucco L-гофр, Micrograin по образцу RAL _____</p> <p>При необходимости шарнирной петли для калитки</p>	<p>01.05.2005 – 28.02.2013 01.02.2009 – 28.02.2013</p>	<p>3065050 3086448 _____</p>	<p>шт. _____ _____ _____</p>
			<p><b>* Верхняя секция калитки, двустенная, 750, для калитки без порога</b></p> <p>S-гофр, Stucco L-гофр, Micrograin по образцу RAL _____</p> <p>При необходимости шарнирной петли для калитки</p>	<p>01.05.2005 – 28.02.2013 01.02.2009 – 28.02.2013</p>	<p>3065051 3086449 _____</p>	<p>шт. _____ _____ _____</p>

+<sup>1</sup> Надбавка к цене за секции ворот, окрашенные в предпочтительный цвет и цвет RAL по выбору – см. стр. 135 – 136 / Указать номер артикула цвета RAL

+<sup>2</sup> Надбавка к цене за сэндвичное остекление, см. стр. 83 – 84 / Указать номер артикула соответствующего сэндвичного остекления

<b>ЗАКАЗ</b>	№ заказчика: _____	№ заказа/комис.: _____	<b>* Данные обязательно сверять с данными на заводской табличке!</b>	
	Заказчик: _____	Год выпуска: _____	№ заказа: _____	№ ворот: _____
	Адрес доставки: _____	Печать и подпись _____	№ изделия: _____	Тип: _____
	Город/дата: _____			

# 1. Двустенные секции ворот, 42 мм

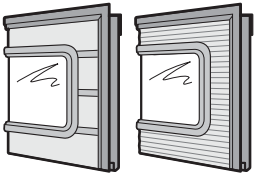
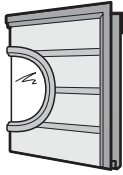
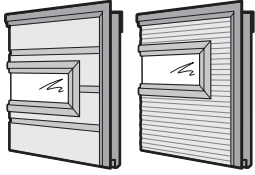
Изделие	Описание	Период производства	№ арт.	Кол-во	€		
	<p><b>* Верхняя секция калитки, двустенная, 625, для калитки без порога, с сэндвичным остеклением типа А</b></p> <p>S-гофр, Stucco L-гофр, Micrograin по образцу RAL _____ Исполнение сэндвичного остекления</p> <p>При необходимости шарнирной петли для калитки</p>	<p>01.05.2005 – 28.02.2013 01.02.2009 – 28.02.2013</p>	<p>3065052 3086450 _____ _____ 3042410</p>	<p>шт. _____ _____ _____ _____ шт.</p>	<p>/шт. /шт. +<sup>1</sup> +<sup>2</sup>  /шт.</p>		
		<p><b>* Верхняя секция калитки, двустенная, 625, с гофром, для калитки без порога, с сэндвичным остеклением типа С</b></p> <p>по образцу RAL _____ Сэндвичное остекление, тип С</p> <p>При необходимости шарнирной петли для калитки</p>	<p>01.05.2005 – 31.01.2009</p>	<p>3065053 _____ 3047150 _____ 3042410</p>	<p>шт. _____ _____ _____ шт.</p>	<p>/шт. +<sup>1</sup> /шт.  /шт.</p>	
			<p><b>* Верхняя секция калитки, двустенная, 625, для калитки без порога, с сэндвичным остеклением типа D</b></p> <p>S-гофр, Stucco L-гофр, Micrograin по образцу RAL _____ Исполнение сэндвичного остекления</p> <p>При необходимости шарнирной петли для калитки</p>	<p>01.05.2005 – 28.02.2013 01.02.2009 – 28.02.2013</p>	<p>3065054 3086451 _____ _____ 3042410</p>	<p>шт. _____ _____ _____ _____ шт.</p>	<p>/шт. /шт. +<sup>1</sup>  +<sup>2</sup>  /шт.</p>
			<p>Город/дата: _____</p>	<p>Печать и подпись _____</p>			

+<sup>1</sup> Надбавка к цене за секции ворот, окрашенные в предпочтительный цвет и цвет RAL по выбору – см. стр. 135 – 136 / Указать номер артикула цвета RAL

+<sup>2</sup> Надбавка к цене за сэндвичное остекление, см. стр. 83 – 84 / Указать номер артикула соответствующего сэндвичного остекления

<b>ЗАКАЗ</b>	№ заказчика: _____	№ заказа/комис.: _____	<b>* Данные обязательно сверять с данными на заводской табличке!</b>	
	Заказчик: _____	Год выпуска: _____	№ заказа: _____	№ ворот: _____
	Адрес доставки: _____	Печать и подпись _____	№ изделия: _____	Тип: _____
	Город/дата: _____			

# 1. Двустенные секции ворот, 42 мм

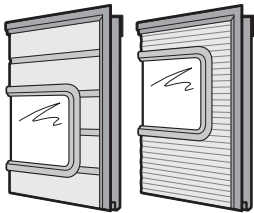
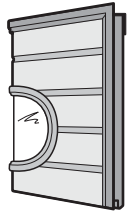
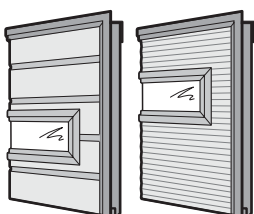
Изделие	Описание	Период производства	№ арт.	Кол-во	€
	<p><b>* Верхняя секция калитки, двустенная, 750, для калитки без порога, с сэндвичным остеклением типа А</b></p> <p>S-гофр, Stucco L-гофр, Micrograin по образцу RAL _____ Исполнение сэндвичного остекления</p> <p><b>Расположение остекления:</b> (Micrograin – только посередине) <input type="checkbox"/> 1      <input type="checkbox"/> 2</p> <p>При необходимости шарнирной петли для калитки</p>	01.05.2005 – 28.02.2013	3065055	шт.	
		01.02.2009 – 28.02.2013	3086452		/шт.
					+1
					+2
			3042410		/шт.
	<p><b>* Верхняя секция калитки, двустенная, 750, с гофром, для калитки без порога, с сэндвичным остеклением типа С</b></p> <p>по образцу RAL _____ Сэндвичное остекление, тип С</p> <p><b>Расположение остекления:</b> <input type="checkbox"/> 1      <input type="checkbox"/> 2</p> <p>При необходимости шарнирной петли для калитки</p>	01.05.2005 – 31.01.2009	3065056	шт.	
			3047150		/шт.
			3042410		/шт.
	<p><b>* Верхняя секция калитки, двустенная, 750, для калитки без порога, с сэндвичным остеклением типа D</b></p> <p>S-гофр, Stucco L-гофр, Micrograin по образцу RAL _____ Исполнение сэндвичного остекления</p> <p><b>Расположение остекления:</b> <input type="checkbox"/> 1      <input type="checkbox"/> 2</p> <p>При необходимости шарнирной петли для калитки</p>	01.05.2005 – 28.02.2013	3065057	шт.	
		01.02.2009 – 28.02.2013	3086453		/шт.
					+1
					+2
			3042410		/шт.

+1 Надбавка к цене за секции ворот, окрашенные в предпочтительный цвет и цвет RAL по выбору – см. стр. 135–136/Указать номер артикула цвета RAL  
+2 Надбавка к цене за сэндвичное остекление, см. стр. 83–84/Указать номер артикула соответствующего сэндвичного остекления

<b>ЗАКАЗ</b>	№ заказчика: _____		№ заказа/комис.: _____		<b>* Данные обязательно сверять с данными на заводской табличке!</b>	
	Заказчик: _____		№ изделия: _____		№ ворот: _____	
	Адрес доставки: _____		Тип: _____		Год выпуска: _____	
	Город/дата: _____		Печать и подпись _____			

# 1. Двустенные секции ворот, 42 мм

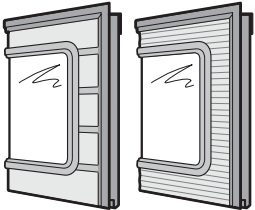
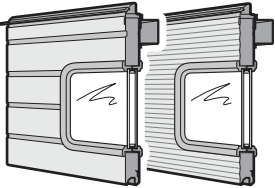
Изделие	Описание	Период производства	№ арт.	Кол-во	€
	<p><b>* Верхняя секция калитки, двустенная, 750, для калитки без порога, сэндвичным остеклением типа E</b></p> <p>S-гофр, Stucco L-гофр, Micrograin по образцу RAL _____ Исполнение сэндвичного остекления</p>	<p>01.05.2005 – 28.02.2013 01.02.2009 – 28.02.2013</p>	<p>3065058 3086454</p>	<p>ШТ. _____ _____ _____ _____</p>	<p>/шт. /шт. +<sup>1</sup> +<sup>2</sup></p>
	<p><b>* Верхняя секция ворот, двустенная, для промежуточной высоты, над калиткой без порога, ширина ворот от 4010 мм, с уплотнением перемычки</b></p> <p><b>ширина ворот до 5500 мм:</b> S-гофр, Stucco L-гофр, Micrograin</p> <p><b>ширина ворот от 5510 мм:</b> S-гофр, Stucco L-гофр, Micrograin по образцу RAL _____</p> <p><b>Высота секции ворот: _____</b></p>	<p>01.05.2005 – 28.02.2013 01.02.2009 – 28.02.2013  02.11.2005 – 28.02.2013 01.02.2009 – 28.02.2013</p>	<p>3065180 3081089  3072867 3081090</p>	<p>ШТ. _____ _____  _____ _____ _____</p>	<p>/м<sup>2</sup> /м<sup>2</sup>  /м<sup>2</sup> /м<sup>2</sup> +<sup>1</sup></p>
	<p><b>* Верхняя секция ворот, двустенная, для промежуточной высоты, с сэндвичным остеклением типа А, над калиткой без порога, ширина ворот от 4010 мм, с уплотнением перемычки</b></p> <p>S-гофр, Stucco L-гофр, Micrograin по образцу RAL _____ Исполнение сэндвичного остекления</p> <p><b>Высота секции ворот: _____</b></p> <p><b>Расположение остекления:</b> (Micrograin – только посередине) <input type="checkbox"/> 1      <input type="checkbox"/> 2</p>	<p>01.05.2005 – 28.02.2013 01.02.2009 – 28.02.2013</p>	<p>3065181 3081091</p>	<p>ШТ. _____ _____ _____ _____</p>	<p>/м<sup>2</sup> /м<sup>2</sup> +<sup>1</sup> +<sup>2</sup></p>

+<sup>1</sup> Надбавка к цене за секции ворот, окрашенные в предпочтительный цвет и цвет RAL по выбору – см. стр. 135 – 136 / Указать номер артикула цвета RAL

+<sup>2</sup> Надбавка к цене за сэндвичное остекление, см. стр. 83 – 84 / Указать номер артикула соответствующего сэндвичного остекления

<b>ЗАКАЗ</b>	№ заказчика: _____		№ заказа/комис.: _____		<b>* Данные обязательно сверять с данными на заводской табличке!</b>		
	Заказчик: _____		Адрес доставки: _____		№ заказа: _____		
	Город/дата: _____		Печать и подпись _____		№ ворот: _____		
					№ изделия: _____		
				Тип: _____		Год выпуска: _____	

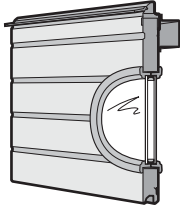
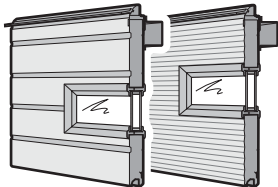

# 1. Двустенные секции ворот, 42 мм

Изделие	Описание	Период производства	№ арт.	Кол-во	€
	<p><b>*</b></p> <p><b>Верхняя секция ворот, двустенная, с гофром, для промежуточной высоты, с сэндвичным остеклением типа С, над калиткой без порога, ширина ворот от 4010 мм, с уплотнением перемычки</b> по образцу RAL _____ Сэндвичное остекление, тип С</p> <p><b>Высота секции ворот:</b> _____</p> <p><b>Расположение остекления:</b>  <input type="checkbox"/> 1      <input type="checkbox"/> 2</p>	01.05.2005 – 31.01.2009	3065182	шт.	/м <sup>2</sup>
			3047150		+1
	<p><b>*</b></p> <p><b>Верхняя секция ворот, двустенная, для промежуточной высоты, с сэндвичным остеклением типа D, над калиткой без порога, с уплотнением перемычки</b></p> <p><b>ширина ворот от 4010 до 5500 мм:</b> S-гофр, Stucco L-гофр, Micrograin</p> <p><b>ширина ворот от 5510 мм:</b> S-гофр, Stucco L-гофр, Micrograin по образцу RAL _____ Исполнение сэндвичного остекления</p> <p><b>Высота секции ворот:</b> _____</p> <p><b>Расположение остекления:</b> (Micrograin – только посередине)  <input type="checkbox"/> 1      <input type="checkbox"/> 2</p>	01.05.2005 – 28.02.2013	3065183	шт.	/м <sup>2</sup>
		01.02.2009 – 28.02.2013	3081093		/м <sup>2</sup>
		02.11.2005 – 28.02.2013	3072870		/м <sup>2</sup>
		01.02.2009 – 28.02.2013	3081094		+1
					+2

+1 Надбавка к цене за секции ворот, окрашенные в предпочтительный цвет и цвет RAL по выбору – см. стр. 135–136/Указать номер артикула цвета RAL

+2 Надбавка к цене за сэндвичное остекление, см. стр. 83–84/Указать номер артикула соответствующего сэндвичного остекления

<b>ЗАКАЗ</b>	№ заказчика: _____		№ заказа/комис.: _____		<b>* Данные обязательно сверять с данными на заводской табличке!</b>	
	Заказчик: _____		№ изделия: _____		№ ворот: _____	
	Адрес доставки: _____		Тип: _____		Год выпуска: _____	
	Город/дата: _____		Печать и подпись _____			

# 1. Двустенные секции ворот, 42 мм

Изделие	Описание	Период производства	№ арт.	Кол-во	€
	<p><b>*</b></p>  <p>Пожалуйста, отметьте крестиком секцию ворот!</p> <p><b>Шарнирная петля для калитки</b></p>	09.07.2001 – 28.02.2013	3042410	ШТ.	
					_____

+<sup>1</sup> Надбавка к цене за секции ворот, окрашенные в предпочтительный цвет и цвет RAL по выбору – см. стр. 135 – 136 / Указать номер артикула цвета RAL

+<sup>2</sup> Надбавка к цене за сэндвичное остекление, см. стр. 83 – 84 / Указать номер артикула соответствующего сэндвичного остекления

<b>ЗАКАЗ</b>	№ заказчика: _____ № заказа/комис.: _____		<b>* Данные обязательно сверять с данными на заводской табличке!</b>	
	Заказчик: _____		№ заказа: _____	№ ворот: _____
	Адрес доставки: _____		№ изделия: _____	Тип: _____
	Город/дата: _____		Год выпуска: _____	
		Печать и подпись _____		

## 2. Двустенные секции ворот, 80 мм

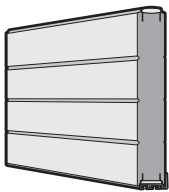
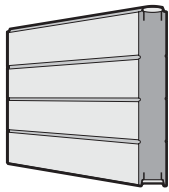
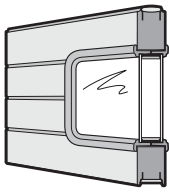
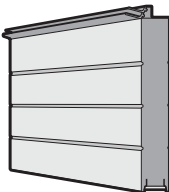
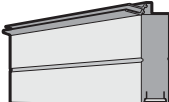
Изделие	Описание	Период производства	№ арт.	Кол-во	€
	* <b>Нижняя секция ворот, двустенная, 80 мм, 500, с гофром</b> по образцу RAL _____	01.10.2005 – 28.02.2013	3072871 _____	шт. _____ _____	/м <sup>2</sup> + <sup>1</sup>
	* <b>Секция ворот, двустенная, 80 мм, 500, с гофром</b> по образцу RAL _____	01.10.2005 – 28.02.2013	3072872 _____	шт. _____ _____	/м <sup>2</sup> + <sup>1</sup>
	* <b>Секция ворот, двустенная, 80 мм, 500, с гофром, с сэндвичным остеклением типа А</b> по образцу RAL _____ Исполнение сэндвичного остекления	01.10.2005 – 28.02.2013	3072873 _____	шт. _____ _____	/м <sup>2</sup> + <sup>1</sup>  + <sup>2</sup>
	* <b>Верхняя секция ворот, двустенная, 80 мм, 500, с гофром, с уплотнением перемычки</b> по образцу RAL _____	01.10.2005 – 28.02.2013	3072874 _____	шт. _____ _____	/м <sup>2</sup> + <sup>1</sup>
	* <b>Верхняя секция ворот, двустенная, 80 мм, с гофром, для промежуточной высоты, с уплотнением перемычки</b> по образцу RAL _____ Высота секции ворот: _____	01.10.2005 – 28.02.2013	3072875 _____	шт. _____ _____	/м <sup>2</sup> + <sup>1</sup>

+<sup>1</sup> Надбавка к цене за секции ворот, окрашенные в предпочтительный цвет и цвет RAL по выбору – см. стр. 135 – 136 / Указать номер артикула цвета RAL

+<sup>2</sup> Надбавка к цене за сэндвичное остекление типа А – см. стр. 84 / Указать номер артикула соответствующего сэндвичного остекления

П = за поле

<b>ЗАКАЗ</b>	№ заказчика: _____		№ заказа/комис.: _____		<b>* Данные обязательно сверять с данными на заводской табличке!</b>	
	Заказчик: _____		№ изделия: _____		№ ворот: _____	
	Адрес доставки: _____		Тип: _____		Год выпуска: _____	
	Город/дата: _____		Печать и подпись _____			

### 3. Секции ворот из алюминиевых профилей

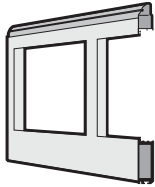
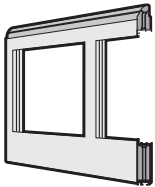
Изделие	Описание	Период производства	№ арт.	Кол-во	€	
	<p><b>* Нижняя секция ворот, рама из стандартных профилей, ширина ворот до 5500 мм</b></p> <p>Тип N Тип B по образцу RAL _____ Филенка _____ Филенка по образцу RAL _____ Надбавка к цене за алюминиевые штапики для остекления Надбавка к цене за окрашенные штапики для остекления Надбавка к цене за каждую вентиляционную решетку</p>	<p>09.07.2001 – 28.02.2013 01.03.2003 – 28.02.2013</p>	<p>3041960 3059753 _____ _____ 3087577 3087576 _____</p>	<p>ШТ. _____ _____ _____ _____ _____ _____</p>	<p>/м<sup>2</sup> /м<sup>2</sup> +<sup>1</sup> +<sup>3</sup> +<sup>4</sup> /П /П +<sup>5</sup></p>	
		<p><b>* Нижняя секция ворот, рама из профилей с термическим разделением, ширина ворот до 5500 мм</b></p> <p>по образцу RAL _____ Филенка _____ Филенка по образцу RAL _____ Надбавка к цене за алюминиевые штапики для остекления Надбавка к цене за окрашенные штапики для остекления</p>	<p>09.07.2001 – 28.02.2013</p>	<p>3041962 _____ _____ 3087577 3087576</p>	<p>ШТ. _____ _____ _____ _____ _____</p>	<p>/м<sup>2</sup> +<sup>1</sup> +<sup>3</sup> +<sup>4</sup> /П /П</p>

- +<sup>1</sup> Надбавка к цене за секции ворот, окрашенные в предпочтительный цвет и цвет RAL по выбору – см. стр. 136 / Указать номер артикула цвета RAL  
 +<sup>3</sup> Надбавка к цене за филенку, см. стр. 76 – 79  
 +<sup>4</sup> Надбавка к цене за цвет филенки, см. стр. 136  
 +<sup>5</sup> Надбавка к цене за каждую вентиляционную решетку – см. стр. 87  
 П = за поле

<b>ЗАКАЗ</b>	№ заказчика: _____		№ заказа/комис.: _____		* Данные обязательно сверять с данными на заводской табличке!	
	Заказчик: _____		Адрес доставки: _____		№ заказа: _____	№ ворот: _____
	Город/дата: _____		Печать и подпись _____		№ изделия: _____	Тип: _____
					Год выпуска: _____	

### 3. Секции ворот из алюминиевых профилей

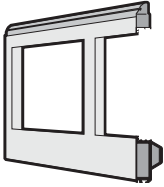
Изделие	Описание	Период производства	№ арт.	Кол-во	€
	<p><b>* Нижняя секция ворот, рама из стандартных профилей</b></p> <p>Тип N – ширина ворот от 5510 мм, вкл. усиление жесткости полотна ворот</p> <p>Тип В – ширина ворот от 5510 мм, вкл. усиление жесткости полотна ворот</p> <p>Тип ALS (необходима филенка) по образцу RAL _____</p> <p>Филенка _____</p> <p>Филенка по образцу RAL _____</p> <p>Надбавка к цене за алюминиевые штапики для остекления</p> <p>Надбавка к цене за окрашенные штапики для остекления</p> <p>Надбавка к цене за каждую вентиляционную решетку</p>	<p>09.07.2001 – 28.02.2013</p> <p>01.03.2003 – 28.02.2013</p> <p>01.03.2004 – 28.02.2013</p>	<p>3041961</p> <p>3059754</p> <p>3062075</p>	шт.	<p>/м<sup>2</sup></p> <p>/м<sup>2</sup></p> <p>/м<sup>2</sup></p> <p>+1</p> <p>+3</p> <p>+4</p> <p>/П</p> <p>/П</p> <p>+5</p>
	<p><b>* Нижняя секция ворот, рама из профилей с термическим разделением</b></p> <p><b>ширина ворот от 5510 мм</b></p> <p>вкл. усиление жесткости полотна ворот</p> <p>по образцу RAL _____</p> <p>Филенка _____</p> <p>Филенка по образцу RAL _____</p> <p>Надбавка к цене за алюминиевые штапики для остекления</p> <p>Надбавка к цене за окрашенные штапики для остекления</p>	<p>09.07.2001 – 28.02.2013</p>	<p>3041963</p>	шт.	<p>/м<sup>2</sup></p> <p>+1</p> <p>+3</p> <p>+4</p> <p>/П</p> <p>/П</p>

+<sup>1</sup> Надбавка к цене за секции ворот, окрашенные в предпочтительный цвет и цвет RAL по выбору – см. стр. 136 / Указать номер артикула цвета RAL

+<sup>3</sup> Надбавка к цене за филенку, см. стр. 76 – 79

+<sup>4</sup> Надбавка к цене за цвет филенки, см. стр. 136

+<sup>5</sup> Надбавка к цене за каждую вентиляционную решетку – см. стр. 87

П = за поле

<b>ЗАКАЗ</b>	№ заказчика: _____		№ заказа/комис.: _____		<b>* Данные обязательно сверять с данными на заводской табличке!</b>	
	Заказчик: _____		№ изделия: _____		№ ворот: _____	
	Адрес доставки: _____		Тип: _____		Год выпуска: _____	
	Город/дата: _____		Печать и подпись _____			

### 3. Секции ворот из алюминиевых профилей

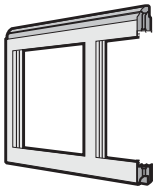
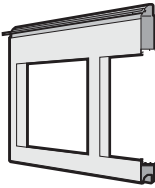
Изделие	Описание	Период производства	№ арт.	Кол-во	€		
	<b>* Секция ворот, рама из стандартных профилей</b> Тип N Тип B Тип ALS (необходима филенка) по образцу RAL _____ Филенка _____ Филенка по образцу RAL _____ Надбавка к цене за алюминиевые штапики для остекления Надбавка к цене за окрашенные штапики для остекления Надбавка к цене за каждую вентиляционную решетку	09.07.2001 – 28.02.2013 01.03.2003 – 28.02.2013 01.03.2004 – 28.02.2013	3041285 3059755 3062076	ШТ. _____ _____ _____ _____ _____ _____	/м <sup>2</sup> /м <sup>2</sup> /м <sup>2</sup> + <sup>1</sup> + <sup>3</sup> + <sup>4</sup> /П /П + <sup>5</sup>		
		<b>* Секция ворот, рама из профилей с термическим разделением</b> по образцу RAL _____ Филенка _____ Филенка по образцу RAL _____ Надбавка к цене за алюминиевые штапики для остекления Надбавка к цене за окрашенные штапики для остекления	09.07.2001 – 28.02.2013	3041287	ШТ. _____ _____ _____ _____	/м <sup>2</sup> + <sup>1</sup> + <sup>3</sup> + <sup>4</sup> /П /П	
			<b>* Верхняя секция ворот, рама из стандартных профилей, с уплотнением перемычки</b> Тип N Тип B Тип ALS (необходима филенка) по образцу RAL _____ Филенка _____ Филенка по образцу RAL _____ Надбавка к цене за алюминиевые штапики для остекления Надбавка к цене за окрашенные штапики для остекления	09.07.2001 – 28.02.2013 09.07.2001 – 28.02.2013 01.03.2004 – 28.02.2013	3041760 3059756 3062077	ШТ. _____ _____ _____ _____ _____	/м <sup>2</sup> /м <sup>2</sup> /м <sup>2</sup> + <sup>1</sup> + <sup>3</sup> + <sup>4</sup> /П /П

+<sup>1</sup> Надбавка к цене за секции ворот, окрашенные в предпочтительный цвет и цвет RAL по выбору – см. стр. 136 / Указать номер артикула цвета RAL

+<sup>3</sup> Надбавка к цене за филенку, см. стр. 76 – 79

+<sup>4</sup> Надбавка к цене за цвет филенки, см. стр. 136

+<sup>5</sup> Надбавка к цене за каждую вентиляционную решетку – см. стр. 87

П = за поле

<b>ЗАКАЗ</b>	№ заказчика: _____		№ заказа/комис.: _____		* Данные обязательно сверять с данными на заводской табличке!	
	Заказчик: _____		Адрес доставки: _____		№ заказа: _____	№ ворот: _____
	Город/дата: _____		Год выпуска: _____		№ изделия: _____	Тип: _____
	_____		_____		Печать и подпись	

### 3. Секции ворот из алюминиевых профилей

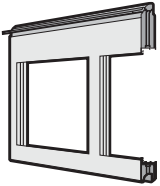
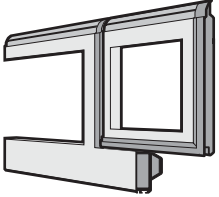
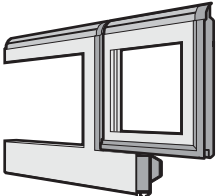
Изделие	Описание	Период производства	№ арт.	Кол-во	€
	<p><b>* Верхняя секция ворот, рама из профилей с термическим разделением, с уплотнением перемычки</b>                      по образцу RAL _____                      Филенка _____                      Филенка по образцу RAL _____                      Надбавка к цене за алюминиевые штапики для остекления                      Надбавка к цене за окрашенные штапики для остекления</p>	09.07.2001 – 28.02.2013	3041761	шт.	/м <sup>2</sup>
	<p><b>* Нижняя секция ворот, рама из стандартных профилей, с калиткой ширина ворот до 5500 мм</b>                      по образцу RAL _____                      Филенка _____                      Филенка по образцу RAL _____                      Надбавка к цене за алюминиевые штапики для остекления                      Надбавка к цене за окрашенные штапики для остекления                      Надбавка к цене за каждую вентиляционную решетку</p>	09.07.2001 – 28.02.2013	3087668	шт.	/м <sup>2</sup>
	<p><b>* Нижняя секция ворот, рама из профилей с термическим разделением, с калиткой ширина ворот до 5500 мм</b>                      по образцу RAL _____                      Филенка _____                      Филенка по образцу RAL _____                      Надбавка к цене за алюминиевые штапики для остекления                      Надбавка к цене за окрашенные штапики для остекления</p>	09.07.2001 – 28.02.2013	3087678	шт.	/м <sup>2</sup>

+1 Надбавка к цене за секции ворот, окрашенные в предпочтительный цвет и цвет RAL по выбору – см. стр. 136 / Указать номер артикула цвета RAL

+3 Надбавка к цене за филенку, см. стр. 76 – 79

+4 Надбавка к цене за цвет филенки, см. стр. 136

+5 Надбавка к цене за каждую вентиляционную решетку – см. стр. 87

П = за поле

<b>ЗАКАЗ</b>	№ заказчика: _____		№ заказа/комис.: _____		<b>* Данные обязательно сверять с данными на заводской табличке!</b>	
	Заказчик: _____		№ изделия: _____		№ ворот: _____	
	Адрес доставки: _____		Тип: _____		Год выпуска: _____	
	Город/дата: _____		Печать и подпись _____			

### 3. Секции ворот из алюминиевых профилей

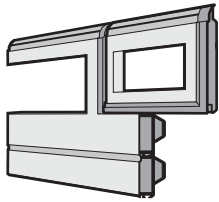
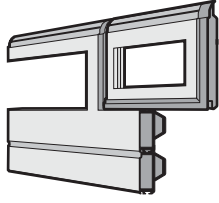
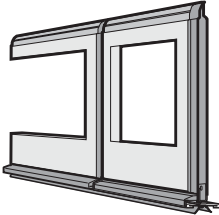
Изделие	Описание	Период производства	№ арт.	Кол-во	€
	<p><b>* Нижняя секция ворот, рама из стандартных профилей, с калиткой</b>  <b>ширина ворот от 5510 мм</b>                      по образцу RAL _____                      Филенка _____                      Филенка по образцу RAL _____                      Надбавка к цене за алюминиевые штапики для остекления                      Надбавка к цене за окрашенные штапики для остекления                      Надбавка к цене за каждую вентиляционную решетку</p>	09.07.2001 – 28.02.2013	3087669	ШТ. _____	/м <sup>2</sup> +1 +3 +4
			3087577	_____	/П
			3087576	_____	/П
			_____	_____	+5
	<p><b>* Нижняя секция ворот, рама из профилей с термическим разделением, с калиткой</b>  <b>ширина ворот от 5510 мм</b>                      по образцу RAL _____                      Филенка _____                      Филенка по образцу RAL _____                      Надбавка к цене за алюминиевые штапики для остекления                      Надбавка к цене за окрашенные штапики для остекления</p>	09.07.2001 – 28.02.2013	3087679	ШТ. _____	/м <sup>2</sup> +1 +3 +4
			3087577	_____	/П
			3087576	_____	/П
	<p><b>* Нижняя секция ворот, рама из стандартных профилей, с калиткой без порога, с профилем цоколя из нержавеющей стали и напольным уплотнением</b>                      ширина ворот до 5500 мм                      ширина ворот от 5510 мм                      по образцу RAL _____                      Филенка _____                      Филенка по образцу RAL _____                      Надбавка к цене за алюминиевые штапики для остекления                      Надбавка к цене за окрашенные штапики для остекления                      Надбавка к цене за каждую вентиляционную решетку</p>	01.05.2005 – 28.02.2013	3087670	ШТ. _____	/м <sup>2</sup>
		02.11.2005 – 28.02.2013	3087671	_____	/м <sup>2</sup>
			_____	_____	+1
			_____	_____	+3
			_____	_____	+4
			3087577	_____	/П
			3087576	_____	/П
			_____	_____	+5

+1 Надбавка к цене за секции ворот, окрашенные в предпочтительный цвет и цвет RAL по выбору – см. стр. 136 / Указать номер артикула цвета RAL

+3 Надбавка к цене за филенку, см. стр. 76 – 79

+4 Надбавка к цене за цвет филенки, см. стр. 136

+5 Надбавка к цене за каждую вентиляционную решетку – см. стр. 87

П = за поле

<b>ЗАКАЗ</b>	№ заказчика: _____		№ заказа/комис.: _____		<b>* Данные обязательно сверять с данными на заводской табличке!</b>	
					№ заказа: _____	
					№ ворот: _____	
	Заказчик: _____		№ изделия: _____		Тип: _____	
	Адрес доставки: _____		Год выпуска: _____			
Город/дата: _____		Печать и подпись _____				

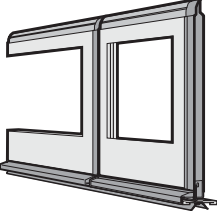
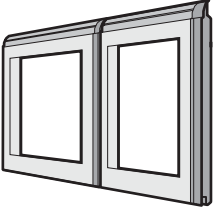
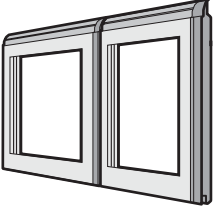

### 3. Секции ворот из алюминиевых профилей

Изделие	Описание	Период производства	№ арт.	Кол-во	€
	<p><b>* Нижняя секция ворот, рама из профилей с термическим разделением, с калиткой без порога, с профилем цоколя из нержавеющей стали и напольным уплотнением</b></p>			шт.	
	<p>ширина ворот до 5500 мм ширина ворот от 5510 мм по образцу RAL _____ Филенка _____ Филенка по образцу RAL _____</p>	01.05.2005 – 28.02.2013	3087680	_____	/м <sup>2</sup>
		02.11.2005 – 28.02.2013	3087681	_____	/м <sup>2</sup>
				_____	+1
				_____	+3
	<p>Надбавка к цене за алюминиевые штапики для остекления Надбавка к цене за окрашенные штапики для остекления</p>		3087577	_____	/П
			3087576	_____	/П
	<p><b>* Секция ворот, рама из стандартных профилей, с калиткой</b></p>			шт.	
	<p>по образцу RAL _____ Филенка _____ Филенка по образцу RAL _____</p>	09.07.2001 – 28.02.2013	3087672	_____	/м <sup>2</sup>
				_____	+1
				_____	+3
				_____	+4
	<p>Надбавка к цене за алюминиевые штапики для остекления Надбавка к цене за окрашенные штапики для остекления Надбавка к цене за каждую вентиляционную решетку</p>		3087577	_____	/П
			3087576	_____	/П
			_____	_____	+5
	<p><b>* Секция ворот, рама из профилей с термическим разделением, с калиткой</b></p>			шт.	
	<p>по образцу RAL _____ Филенка _____ Филенка по образцу RAL _____</p>	09.07.2001 – 28.02.2013	3087682	_____	/м <sup>2</sup>
				_____	+1
				_____	+3
				_____	+4
	<p>Надбавка к цене за алюминиевые штапики для остекления Надбавка к цене за окрашенные штапики для остекления</p>		3087577	_____	/П
			3087576	_____	/П

+1 Надбавка к цене за секции ворот, окрашенные в предпочтительный цвет и цвет RAL по выбору – см. стр. 136 / Указать номер артикула цвета RAL

+3 Надбавка к цене за филенку, см. стр. 76 – 79

+4 Надбавка к цене за цвет филенки, см. стр. 136

+5 Надбавка к цене за каждую вентиляционную решетку – см. стр. 87

П = за поле

<b>ЗАКАЗ</b>	№ заказчика: _____		№ заказа/комис.: _____		<b>* Данные обязательно сверять с данными на заводской табличке!</b>	
	Заказчик: _____		№ изделия: _____		№ ворот: _____	
	Адрес доставки: _____		Тип: _____		Год выпуска: _____	
	Город/дата: _____		Печать и подпись _____			

### 3. Секции ворот из алюминиевых профилей

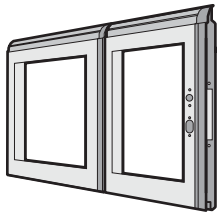
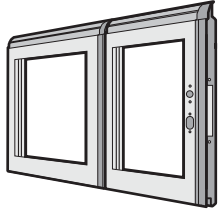
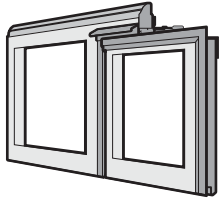
Изделие	Описание	Период производства	№ арт.	Кол-во	€	
	<p><b>* Секция ворот, рама из стандартных профилей, с калиткой для замка</b>                      по образцу RAL _____                      Филенка _____                      Филенка по образцу RAL _____                      Надбавка к цене за алюминиевые штапики для остекления                      Надбавка к цене за окрашенные штапики для остекления                      Надбавка к цене за каждую вентиляционную решетку</p>	09.07.2001 – 28.02.2013	3087673	ШТ.	/м <sup>2</sup>	
						+ <sup>1</sup>
						+ <sup>3</sup>
				3087577		+ <sup>4</sup>
				3087576		/П
	<p><b>* Секция ворот, рама из профилей с термическим разделением, для замыкающей накладки, с калиткой, для замка</b>                      по образцу RAL _____                      Филенка _____                      Филенка по образцу RAL _____                      Надбавка к цене за алюминиевые штапики для остекления                      Надбавка к цене за окрашенные штапики для остекления</p>	09.07.2001 – 28.02.2013	3087683	ШТ.	/м <sup>2</sup>	
						+ <sup>1</sup>
						+ <sup>3</sup>
				3087577		+ <sup>4</sup>
				3087576		/П
	<p><b>* Секция ворот, рама из стандартных профилей, с калиткой</b>                      по образцу RAL _____                      Филенка _____                      Филенка по образцу RAL _____                      Надбавка к цене за алюминиевые штапики для остекления                      Надбавка к цене за окрашенные штапики для остекления</p>	09.07.2001 – 28.02.2013	3087674	ШТ.	/м <sup>2</sup>	
						+ <sup>1</sup>
						+ <sup>3</sup>
				3087577		+ <sup>4</sup>
				3087576		/П

- +<sup>1</sup> Надбавка к цене за секции ворот, окрашенные в предпочтительный цвет и цвет RAL по выбору – см. стр. 136 / Указать номер артикула цвета RAL  
 +<sup>3</sup> Надбавка к цене за филенку, см. стр. 76–79  
 +<sup>4</sup> Надбавка к цене за цвет филенки, см. стр. 136  
 +<sup>5</sup> Надбавка к цене за каждую вентиляционную решетку – см. стр. 87  
 П = за поле

<b>ЗАКАЗ</b>	№ заказчика: _____	№ заказа/комис.: _____	<b>* Данные обязательно сверять с данными на заводской табличке!</b>	
	Заказчик: _____	Адрес доставки: _____	№ заказа: _____	№ ворот: _____
	Город/дата: _____	Год выпуска: _____	№ изделия: _____	Тип: _____
			Печать и подпись _____	

### 3. Секции ворот из алюминиевых профилей

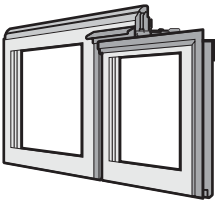
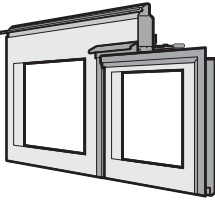
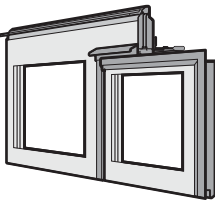
Изделие	Описание	Период производства	№ арт.	Кол-во	€	
	<p><b>* Секция ворот, рама из профилей с термическим разделением, с калиткой</b>                      по образцу RAL _____                      Филенка _____                      Филенка по образцу RAL _____                      Надбавка к цене за алюминиевые штапики для остекления                      Надбавка к цене за окрашенные штапики для остекления</p>	09.07.2001 – 28.02.2013	3087684	шт.	/м <sup>2</sup>	
						+ <sup>1</sup>
						+ <sup>3</sup>
	<p><b>* Верхняя секция ворот, рама из стандартных профилей, с калиткой и уплотнением перемычки</b>                      по образцу RAL _____                      Филенка _____                      Филенка по образцу RAL _____                      Надбавка к цене за алюминиевые штапики для остекления                      Надбавка к цене за окрашенные штапики для остекления</p>	09.07.2001 – 28.02.2013	3087675	шт.	/м <sup>2</sup>	
						+ <sup>1</sup>
						+ <sup>3</sup>
	<p><b>* Верхняя секция ворот, рама из профилей с термическим разделением, с калиткой и уплотнением перемычки</b>                      по образцу RAL _____                      Филенка _____                      Филенка по образцу RAL _____                      Надбавка к цене за алюминиевые штапики для остекления                      Надбавка к цене за окрашенные штапики для остекления</p>	09.07.2001 – 28.02.2013	3087685	шт.	/м <sup>2</sup>	
						+ <sup>1</sup>
						+ <sup>3</sup>
			3087577		/П	
			3087576		/П	

+<sup>1</sup> Надбавка к цене за секции ворот, окрашенные в предпочтительный цвет и цвет RAL по выбору – см. стр. 136 /Указать номер артикула цвета RAL

+<sup>3</sup> Надбавка к цене за филенку, см. стр. 76 – 79

+<sup>4</sup> Надбавка к цене за цвет филенки, см. стр. 136

+<sup>5</sup> Надбавка к цене за каждую вентиляционную решетку – см. стр. 87

П = за поле

<b>ЗАКАЗ</b>	№ заказчика: _____		№ заказа/комис.: _____		<b>* Данные обязательно сверять с данными на заводской табличке!</b>	
	Заказчик: _____		№ изделия: _____		№ ворот: _____	
	Адрес доставки: _____		Тип: _____		Год выпуска: _____	
	Город/дата: _____		Печать и подпись _____			

### 3. Секции ворот из алюминиевых профилей

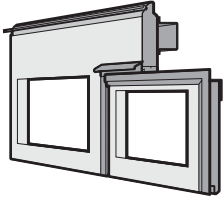
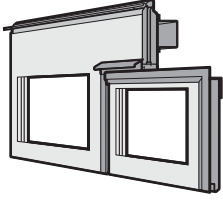
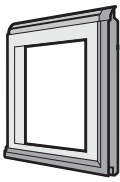
Изделие	Описание	Период производства	№ арт.	Кол-во	€		
	<p><b>* Верхняя секция ворот, рама из стандартных профилей, с калиткой без порога и уплотнением перемычки</b></p> <p>ширина ворот до 5500 мм            ширина ворот от 5510 мм            по образцу RAL _____            Филенка _____            Филенка по образцу RAL _____</p> <p>Надбавка к цене за алюминиевые штапики для остекления            Надбавка к цене за окрашенные штапики для остекления</p>	<p>01.05.2005 – 28.02.2013            02.11.2005 – 28.02.2013</p>	<p>3087676            3087677            _____            _____            3087577            3087576</p>	<p>шт.            _____            _____            _____            _____            _____</p>	<p>/м<sup>2</sup>            /м<sup>2</sup>            +<sup>1</sup>            +<sup>3</sup>            +<sup>4</sup>            /П            /П</p>		
		<p><b>* Верхняя секция ворот, рама из профилей с термическим разделением, с калиткой без порога и уплотнением перемычки</b></p> <p>ширина ворот до 5500 мм            ширина ворот от 5510 мм            по образцу RAL _____            Филенка _____            Филенка по образцу RAL _____</p> <p>Надбавка к цене за алюминиевые штапики для остекления            Надбавка к цене за окрашенные штапики для остекления</p>	<p>01.05.2005 – 28.02.2013            02.11.2005 – 28.02.2013</p>	<p>3087686            3087687            _____            _____            3087577            3087576</p>	<p>шт.            _____            _____            _____            _____            _____</p>	<p>/м<sup>2</sup>            /м<sup>2</sup>            +<sup>1</sup>            +<sup>3</sup>            +<sup>4</sup>            /П            /П</p>	
			<p><b>* Нижняя секция калитки, рама из стандартных профилей</b></p> <p>по образцу RAL _____            Филенка _____            Филенка по образцу RAL _____</p> <p>Надбавка к цене за алюминиевые штапики для остекления            Надбавка к цене за окрашенные штапики для остекления            При необходимости шарнирной петли для калитки</p>	<p>09.07.2001 – 28.02.2013</p>	<p>3042331            _____            _____            3087577            3087576            3042410</p>	<p>шт.            _____            _____            _____            _____            _____</p>	<p>/шт.            +<sup>1</sup>            +<sup>3</sup>            +<sup>4</sup>            /П            /П            /шт.</p>

+<sup>1</sup> Надбавка к цене за секции ворот, окрашенные в предпочтительный цвет и цвет RAL по выбору – см. стр. 136 / Указать номер артикула цвета RAL

+<sup>3</sup> Надбавка к цене за филенку, см. стр. 76 – 79

+<sup>4</sup> Надбавка к цене за цвет филенки, см. стр. 136

+<sup>5</sup> Надбавка к цене за каждую вентиляционную решетку – см. стр. 87

П = за поле

<b>ЗАКАЗ</b>	№ заказчика: _____		№ заказа/комис.: _____		<b>* Данные обязательно сверять с данными на заводской табличке!</b>	
	Заказчик: _____		Адрес доставки: _____		№ заказа: _____	№ ворот: _____
	Город/дата: _____		Год выпуска: _____		№ изделия: _____	Тип: _____
	_____		_____		Печать и подпись _____	

### 3. Секции ворот из алюминиевых профилей

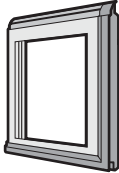
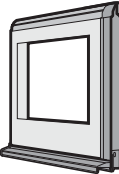
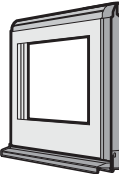
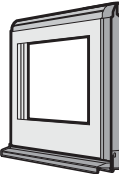
Изделие	Описание	Период производства	№ арт.	Кол-во	€
	<p><b>* Нижняя секция калитки, рама из профилей с термическим разделением</b> по образцу RAL _____ Филенка _____ Филенка по образцу RAL _____ Надбавка к цене за алюминиевые штапики для остекления Надбавка к цене за окрашенные штапики для остекления При необходимости шарнирной петли для калитки</p>	09.07.2001 – 28.02.2013	3042332	шт.	/шт.
			_____	_____	+ <sup>1</sup>
			_____	_____	+ <sup>3</sup>
			_____	_____	+ <sup>4</sup>
	<p><b>* Нижняя секция калитки, рама из стандартных профилей, для калитки без порога, с профилем цоколя из нержавеющей стали</b> по образцу RAL _____ Филенка _____ Филенка по образцу RAL _____ Надбавка к цене за алюминиевые штапики для остекления Надбавка к цене за окрашенные штапики для остекления При необходимости шарнирной петли для калитки</p>	01.05.2005 – 28.02.2013	3065063	шт.	/шт.
			_____	_____	+ <sup>1</sup>
			_____	_____	+ <sup>3</sup>
			_____	_____	+ <sup>4</sup>
	<p><b>* Нижняя секция калитки, рама из профилей с термическим разделением, для калитки без порога, с профилем цоколя из нержавеющей стали</b> по образцу RAL _____ Филенка _____ Филенка по образцу RAL _____ Надбавка к цене за алюминиевые штапики для остекления Надбавка к цене за окрашенные штапики для остекления При необходимости шарнирной петли для калитки</p>	01.05.2005 – 28.02.2013	3065064	шт.	/шт.
			_____	_____	+ <sup>1</sup>
			_____	_____	+ <sup>3</sup>
			_____	_____	+ <sup>4</sup>
	<p>Надбавка к цене за алюминиевые штапики для остекления Надбавка к цене за окрашенные штапики для остекления При необходимости шарнирной петли для калитки</p>		3087577	_____	/П
			3087576	_____	/П
			3042410	_____	/шт.

+<sup>1</sup> Надбавка к цене за секции ворот, окрашенные в предпочтительный цвет и цвет RAL по выбору – см. стр. 136 / Указать номер артикула цвета RAL

+<sup>3</sup> Надбавка к цене за филенку, см. стр. 76 – 79



+<sup>4</sup> Надбавка к цене за цвет филенки, см. стр. 136

+<sup>5</sup> Надбавка к цене за каждую вентиляционную решетку – см. стр. 87

П = за поле

<b>ЗАКАЗ</b>	№ заказчика: _____		№ заказа/комис.: _____		<b>* Данные обязательно сверять с данными на заводской табличке!</b>	
	Заказчик: _____		№ изделия: _____		№ ворот: _____	
	Адрес доставки: _____		Тип: _____		Год выпуска: _____	
	Город/дата: _____		Печать и подпись _____			

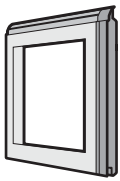
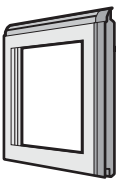
### 3. Секции ворот из алюминиевых профилей

Изделие	Описание	Период производства	№ арт.	Кол-во	€
	<p><b>* Секция калитки, рама из стандартных профилей</b>                      по образцу RAL _____                      Филенка _____                      Филенка по образцу RAL _____                      Надбавка к цене за алюминиевые штапики для остекления                      Надбавка к цене за окрашенные штапики для остекления                      При необходимости шарнирной петли для калитки</p>	09.07.2001 – 28.02.2013	3042333	шт.	/шт.
					+ <sup>1</sup>
					+ <sup>3</sup>
					+ <sup>4</sup>
			3087577		/П
	3087576		/П		
	3042410		/шт.		
	<p><b>* Секция калитки, рама из профилей с термическим разделением</b>                      по образцу RAL _____                      Филенка _____                      Филенка по образцу RAL _____                      Надбавка к цене за алюминиевые штапики для остекления                      Надбавка к цене за окрашенные штапики для остекления                      При необходимости шарнирной петли для калитки</p>	09.07.2001 – 28.02.2013	3042334	шт.	/шт.
					+ <sup>1</sup>
					+ <sup>3</sup>
					+ <sup>4</sup>
			3087577		/П
	3087576		/П		
	3042410		/шт.		
	<p><b>* Секция калитки для замка, рама из стандартных профилей</b>                      по образцу RAL _____                      Филенка _____                      Филенка по образцу RAL _____                      Надбавка к цене за алюминиевые штапики для остекления                      Надбавка к цене за окрашенные штапики для остекления                      При необходимости шарнирной петли для калитки</p>	09.07.2001 – 28.02.2013	3042335	шт.	/шт.
					+ <sup>1</sup>
					+ <sup>3</sup>
					+ <sup>4</sup>
			3087577		/П
	3087576		/П		
	3042410		/шт.		

+<sup>1</sup> Надбавка к цене за секции ворот, окрашенные в предпочтительный цвет и цвет RAL по выбору – см. стр. 136 /Указать номер артикула цвета RAL

+<sup>3</sup> Надбавка к цене за филенку, см. стр. 76 – 79

+<sup>4</sup> Надбавка к цене за цвет филенки, см. стр. 136

+<sup>5</sup> Надбавка к цене за каждую вентиляционную решетку – см. стр. 87

П = за поле

<b>ЗАКАЗ</b>	№ заказчика: _____		№ заказа/комис.: _____		<b>* Данные обязательно сверять с данными на заводской табличке!</b>	
					№ заказа: _____	
					№ ворот: _____	
	Заказчик: _____		№ изделия: _____		Тип: _____	
	Адрес доставки: _____		Год выпуска: _____			
Город/дата: _____				Печать и подпись _____		

### 3. Секции ворот из алюминиевых профилей

Изделие	Описание	Период производства	№ арт.	Кол-во	€		
	<p><b>* Секция калитки для замка, рама из профилей с термическим разделением</b></p> <p>по образцу RAL _____</p> <p>Филенка _____</p> <p>Филенка по образцу RAL _____</p> <p>Надбавка к цене за алюминиевые штапики для остекления</p> <p>Надбавка к цене за окрашенные штапики для остекления</p> <p>При необходимости шарнирной петли для калитки</p>	09.07.2001 – 28.02.2013	3042336	шт.			
					/шт.	+ <sup>1</sup>	
							+ <sup>3</sup>
				3087577			+ <sup>4</sup>
				3087576			/П
		3042410			/шт.		
	<p><b>* Верхняя секция калитки, рама из стандартных профилей</b></p> <p>для верхней секции и калитки с порогом</p> <p>для промежуточной секции ворот по образцу RAL _____</p> <p>Филенка _____</p> <p>Филенка по образцу RAL _____</p> <p>Надбавка к цене за алюминиевые штапики для остекления</p> <p>Надбавка к цене за окрашенные штапики для остекления</p> <p>При необходимости шарнирной петли для калитки</p>	09.07.2001 – 28.02.2013	3042337	шт.			
			3090165		/шт.	+ <sup>1</sup>	
							+ <sup>3</sup>
			3087577				+ <sup>4</sup>
			3087576				/П
	3042410				/шт.		

+<sup>1</sup> Надбавка к цене за секции ворот, окрашенные в предпочтительный цвет и цвет RAL по выбору – см. стр. 136 /Указать номер артикула цвета RAL

+<sup>3</sup> Надбавка к цене за филенку, см. стр. 76 – 79

+<sup>4</sup> Надбавка к цене за цвет филенки, см. стр. 136

+<sup>5</sup> Надбавка к цене за каждую вентиляционную решетку – см. стр. 87

П = за поле

<b>ЗАКАЗ</b>	№ заказчика: _____		№ заказа/комис.: _____		<b>* Данные обязательно сверять с данными на заводской табличке!</b>	
	Заказчик: _____		№ изделия: _____		№ ворот: _____	
	Адрес доставки: _____		Тип: _____		Год выпуска: _____	
	Город/дата: _____		Печать и подпись _____			

### 3. Секции ворот из алюминиевых профилей

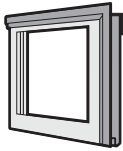
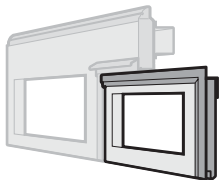
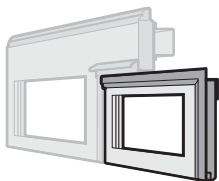
Изделие	Описание	Период производства	№ арт.	Кол-во	€		
	<p><b>* Верхняя секция калитки, рама из профилей с термическим разделением</b></p> <p>для верхней секции и калитки с порогом</p> <p>для промежуточной секции ворот по образцу RAL _____</p> <p>Филенка _____</p> <p>Филенка по образцу RAL _____</p> <p>Надбавка к цене за алюминиевые штапики для остекления</p> <p>Надбавка к цене за окрашенные штапики для остекления</p> <p>При необходимости шарнирной петли для калитки</p>	<p>09.07.2001 – 28.02.2013</p> <p>09.07.2001 – 28.02.2013</p>	<p>3042338</p> <p>3090166</p> <p>_____</p> <p>_____</p> <p>3087577</p> <p>3087576</p> <p>3042410</p>	<p>ШТ.</p> <p>_____</p> <p>_____</p> <p>_____</p> <p>_____</p> <p>_____</p> <p>_____</p>	<p>/шт.</p> <p>/шт.</p> <p>+<sup>1</sup></p> <p>+<sup>3</sup></p> <p>+<sup>4</sup></p> <p>/П</p> <p>/П</p> <p>/шт.</p>		
		<p><b>* Верхняя секция калитки, рама из стандартных профилей, для верхней секции ворот и калитки без порога</b></p> <p>по образцу RAL _____</p> <p>Филенка _____</p> <p>Филенка по образцу RAL _____</p> <p>Надбавка к цене за алюминиевые штапики для остекления</p> <p>Надбавка к цене за окрашенные штапики для остекления</p> <p>При необходимости шарнирной петли для калитки</p>	<p>01.05.2005 – 28.02.2013</p>	<p>3065065</p> <p>_____</p> <p>_____</p> <p>3087577</p> <p>3087576</p> <p>3042410</p>	<p>ШТ.</p> <p>_____</p> <p>_____</p> <p>_____</p> <p>_____</p> <p>_____</p>	<p>/шт.</p> <p>+<sup>1</sup></p> <p>+<sup>3</sup></p> <p>+<sup>4</sup></p> <p>/П</p> <p>/П</p> <p>/шт.</p>	
			<p><b>* Верхняя секция калитки, рама из профилей с термическим разделением, для верхней секции ворот и калитки без порога</b></p> <p>по образцу RAL _____</p> <p>Филенка _____</p> <p>Филенка по образцу RAL _____</p> <p>Надбавка к цене за алюминиевые штапики для остекления</p> <p>Надбавка к цене за окрашенные штапики для остекления</p> <p>При необходимости шарнирной петли для калитки</p>	<p>01.05.2005 – 28.02.2013</p>	<p>3065066</p> <p>_____</p> <p>_____</p> <p>3087577</p> <p>3087576</p> <p>3042410</p>	<p>ШТ.</p> <p>_____</p> <p>_____</p> <p>_____</p> <p>_____</p> <p>_____</p>	<p>/шт.</p> <p>+<sup>1</sup></p> <p>+<sup>3</sup></p> <p>+<sup>4</sup></p> <p>/П</p> <p>/П</p> <p>/шт.</p>

+<sup>1</sup> Надбавка к цене за секции ворот, окрашенные в предпочтительный цвет и цвет RAL по выбору – см. стр. 136 / Указать номер артикула цвета RAL

+<sup>3</sup> Надбавка к цене за филенку, см. стр. 76 – 79

+<sup>4</sup> Надбавка к цене за цвет филенки, см. стр. 136

+<sup>5</sup> Надбавка к цене за каждую вентиляционную решетку – см. стр. 87

П = за поле

<b>ЗАКАЗ</b>	№ заказчика: _____		№ заказа/комис.: _____		<b>* Данные обязательно сверять с данными на заводской табличке!</b>	
	Заказчик: _____		Адрес доставки: _____		№ заказа: _____	№ ворот: _____
	Город/дата: _____		Печать и подпись _____		№ изделия: _____	Тип: _____
	_____		_____		_____	_____
	_____		_____		_____	_____



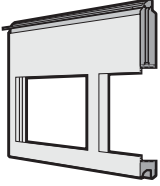
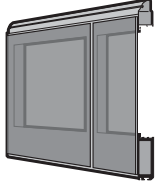

### 3. Секции ворот из алюминиевых профилей

Изделие	Описание	Период производства	№ арт.	Кол-во	€	
	<p><b>* Верхняя секция ворот, рама из профилей с термическим разделением, одинакового внешнего вида с рамой над калиткой без порога, с уплотнением перемычки</b>                      по образцу RAL _____                      Филенка _____                      Филенка по образцу RAL _____                      Надбавка к цене за алюминиевые штапики для остекления                      Надбавка к цене за окрашенные штапики для остекления</p>	01.05.2005 – 28.02.2013	3065070	ШТ.	/м <sup>2</sup>	
						+ <sup>1</sup>
						+ <sup>3</sup>
						+ <sup>4</sup>
				3087577		/П
		3087576		/П		
	<p><b>* Нижняя секция ворот, рама из стандартных профилей, для Vitraplan с выдвинутым вперед остеклением</b>                      (необходима филенка, от 5510 мм, вкл. усиление жесткости полотна ворот)                      Филенка _____                      Надбавка к цене за алюминиевые штапики для остекления                      Надбавка к цене за окрашенные штапики для остекления  <b>Выдвинутое вперед остекление:</b>                      (оттенок)  <input type="checkbox"/> Коричневого цвета    <input type="checkbox"/> Серого цвета</p>	01.07.2009 – 28.02.2013	3087591	ШТ.	/м <sup>2</sup>	
						+ <sup>3</sup>
				3087577		/П
				3087576		/П

+<sup>1</sup> Надбавка к цене за секции ворот, окрашенные в предпочтительный цвет и цвет RAL по выбору – см. стр. 136 / Указать номер артикула цвета RAL

+<sup>3</sup> Надбавка к цене за филенку, см. стр. 76 – 79

+<sup>4</sup> Надбавка к цене за цвет филенки, см. стр. 136

+<sup>5</sup> Надбавка к цене за каждую вентиляционную решетку – см. стр. 87

П = за поле

<b>ЗАКАЗ</b>	№ заказчика: _____		№ заказа/комис.: _____		<b>* Данные обязательно сверять с данными на заводской табличке!</b>	
					№ заказа: _____	
					№ ворот: _____	
	Заказчик: _____		№ изделия: _____		Тип: _____	
	Адрес доставки: _____		Год выпуска: _____			
Город/дата: _____				Печать и подпись _____		

### 3. Секции ворот из алюминиевых профилей

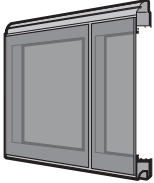
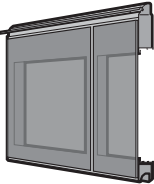
Изделие	Описание	Период производства	№ арт.	Кол-во	€
	<p><b>* Секция ворот, рама из стандартных профилей, для Vitraplan с выдвинутым вперед остеклением</b> (филенка необходима) Филенка _____</p> <p>Надбавка к цене за алюминиевые штапики для остекления</p> <p>Надбавка к цене за окрашенные штапики для остекления</p> <p><b>Выдвинутое вперед остекление:</b> (оттенок)</p> <p><input type="checkbox"/> Коричневого цвета    <input type="checkbox"/> Серого цвета</p>	01.07.2009 – 28.02.2013	3087592	шт.	/м <sup>2</sup>
			_____	_____	+ <sup>3</sup>
			3087577	_____	/П
			3087576	_____	/П
	<p><b>* Верхняя секция ворот, рама из стандартных профилей, для Vitraplan с выдвинутым вперед остеклением, с уплотнением перемычки</b> (филенка необходима) Филенка _____</p> <p>Надбавка к цене за алюминиевые штапики для остекления</p> <p>Надбавка к цене за окрашенные штапики для остекления</p> <p><b>Выдвинутое вперед остекление:</b> (оттенок)</p> <p><input type="checkbox"/> Коричневого цвета    <input type="checkbox"/> Серого цвета</p>	01.07.2009 – 28.02.2013	3087593	шт.	/м <sup>2</sup>
			_____	_____	+ <sup>3</sup>
			3087577	_____	/П
			3087576	_____	/П

+<sup>1</sup> Надбавка к цене за секции ворот, окрашенные в предпочтительный цвет и цвет RAL по выбору – см. стр. 136 /Указать номер артикула цвета RAL

+<sup>3</sup> Надбавка к цене за филенку, см. стр. 76 – 79

+<sup>4</sup> Надбавка к цене за цвет филенки, см. стр. 136

+<sup>5</sup> Надбавка к цене за каждую вентиляционную решетку – см. стр. 87

П = за поле

<b>ЗАКАЗ</b>	№ заказчика: _____	№ заказа/комис.: _____	<b>* Данные обязательно сверять с данными на заводской табличке!</b>	
			№ заказа: _____	№ ворот: _____
	Заказчик: _____		№ изделия: _____	Тип: _____
	Адрес доставки: _____		Год выпуска: _____	
Город/дата: _____		Печать и подпись _____		

### 3. Секции ворот из алюминиевых профилей

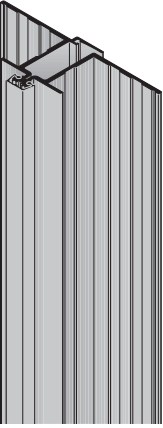
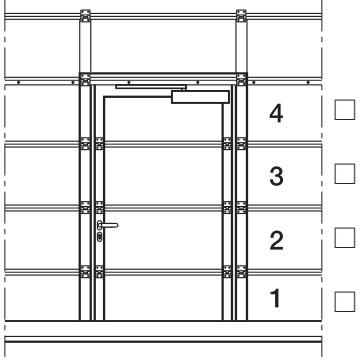
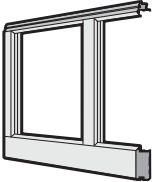
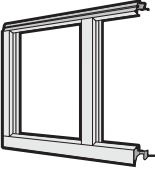
Изделие	Описание	Период производства	№ арт.	Кол-во	€
	<p>★</p>  <p><b>Пожалуйста, отметьте крестиком секцию ворот!</b></p> <p><b>Шарнирная петля для калитки</b></p>	09.07.2001 – 28.02.2013	3042410	ШТ. _____	_____ /шт.
	<p>★</p> <p><b>Нижняя секция ворот, рама из профилей FP</b> по образцу RAL _____ Филенка _____ Филенка по образцу RAL _____ Надбавка к цене за алюминиевые штапики для остекления Надбавка к цене за окрашенные штапики для остекления Надбавка к цене за каждую вентиляционную решетку</p>	01.07.2009 – 28.02.2013	3081095 _____ _____ 3087577 3087576 _____	ШТ. _____ _____ _____ _____ _____	_____ /м <sup>2</sup> + <sup>1</sup> + <sup>3</sup> + <sup>4</sup> _____ /П _____ /П _____ + <sup>5</sup>
	<p>★</p> <p><b>Секция ворот, рама из профилей FP, для первой рамы остекления над ПУ-цоколем</b> по образцу RAL _____ Филенка _____ Филенка по образцу RAL _____ Надбавка к цене за алюминиевые штапики для остекления Надбавка к цене за окрашенные штапики для остекления Надбавка к цене за каждую вентиляционную решетку</p>	01.07.2009 – 28.02.2013	3081096 _____ _____ 3087577 3087576 _____	ШТ. _____ _____ _____ _____ _____	_____ /м <sup>2</sup> + <sup>1</sup> + <sup>3</sup> + <sup>4</sup> _____ /П _____ /П _____ + <sup>5</sup>

+<sup>1</sup> Надбавка к цене за секции ворот, окрашенные в предпочтительный цвет и цвет RAL по выбору – см. стр. 136 / Указать номер артикула цвета RAL

+<sup>3</sup> Надбавка к цене за филенку, см. стр. 76 – 79

+<sup>4</sup> Надбавка к цене за цвет филенки, см. стр. 136

+<sup>5</sup> Надбавка к цене за каждую вентиляционную решетку – см. стр. 87

П = за поле

<b>ЗАКАЗ</b>	№ заказчика: _____		№ заказа/комис.: _____		* Данные обязательно сверять с данными на заводской табличке!	
	Заказчик: _____		№ изделия: _____		№ ворот: _____	
	Адрес доставки: _____		Тип: _____		Год выпуска: _____	
	Город/дата: _____		Печать и подпись _____			

### 3. Секции ворот из алюминиевых профилей

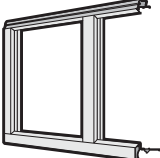
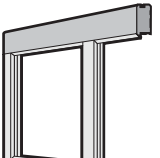
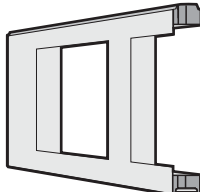
Изделие	Описание	Период производства	№ арт.	Кол-во	€	
	<p><b>* Секция ворот, рама из профилей FP</b>                      по образцу RAL _____                      Филенка _____                      Филенка по образцу RAL _____                      Надбавка к цене за алюминиевые штапики для остекления                      Надбавка к цене за окрашенные штапики для остекления                      Надбавка к цене за каждую вентиляционную решетку</p>	01.07.2009 – 28.02.2013	3081097	шт.	/м <sup>2</sup>	
					+1	
					+3	
				3087577		+4
				3087576		/П
	<p><b>* Секция ворот, рама из профилей FP</b>                      по образцу RAL _____                      Филенка _____                      Филенка по образцу RAL _____                      Надбавка к цене за алюминиевые штапики для остекления                      Надбавка к цене за окрашенные штапики для остекления</p>	01.07.2009 – 28.02.2013	3081098	шт.	/м <sup>2</sup>	
					+1	
					+3	
				3087577		+4
				3087576		/П
	<p><b>* Секция ворот, рама, 80 мм</b>                      по образцу RAL _____                      Филенка _____                      Надбавка к цене за окрашенные штапики для остекления</p>	01.01.2007 – 28.02.2013	3087590	шт.	/м <sup>2</sup>	
					+1	
				3087576		+3
					/П	

+1 Надбавка к цене за секции ворот, окрашенные в предпочтительный цвет и цвет RAL по выбору – см. стр. 136 / Указать номер артикула цвета RAL

+3 Надбавка к цене за филенку, см. стр. 76 – 79

+4 Надбавка к цене за цвет филенки, см. стр. 136

+5 Надбавка к цене за каждую вентиляционную решетку – см. стр. 87

П = за поле

<b>ЗАКАЗ</b>	№ заказчика: _____		№ заказа/комис.: _____		<b>* Данные обязательно сверять с данными на заводской табличке!</b>	
	Заказчик: _____		№ изделия: _____		№ ворот: _____	
	Адрес доставки: _____		Тип: _____		Год выпуска: _____	
	Город/дата: _____		Печать и подпись: _____			

## 4. Принадлежности для секций ворот

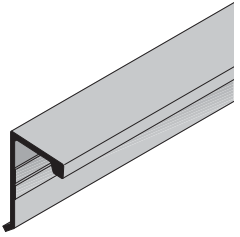
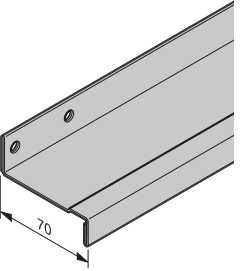
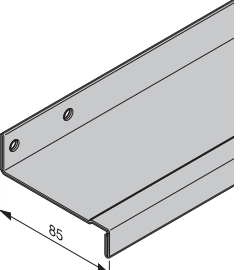
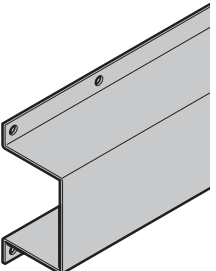
Изделие	Описание	Период производства	№ арт.	Кол-во	€
	<p><b>* Усилительный профиль для нижней секции ворот STE 40</b></p> <p>ширина ворот от 4010 мм (поставка возможна для ворот шириной до 6000 мм)</p>	09.07.2001 – 29.02.2008	3042429	шт. _____	/м
	<p><b>* Ребро жесткости полотна ворот 70</b></p> <p>SPU, APU, TAP, ALR, TAR 40 ширина ворот 5010 – 6000 мм, для верхней секции ворот, рама при ширине ворот 4010 – 5000 мм для верхней секции ворот с калиткой</p>	09.07.2001 – 28.02.2013	3091365	шт. _____	/м
		09.07.2001 – 28.02.2013	3091366	шт. _____	/м
	<p><b>* Ребро жесткости полотна ворот 85</b></p> <p>SPU, APU, ALR 40 ширина ворот от 6010 до 8000 мм TAP, TAR 40 ширина ворот от 6010 до 7000 мм для верхней секции ворот с калиткой</p>	09.07.2001 – 28.02.2013	3091367	шт. _____	/м
		09.07.2001 – 28.02.2013	3091368	шт. _____	/м
	<p><b>* Ребро жесткости полотна ворот 87 x 60</b></p> <p>DPU, ширина ворот от 6010 мм, для верхней секции ворот с калиткой Для верхней секции ворот с калитки без порога</p>	09.07.2001 – 28.02.2013	3065083	шт. _____	/м
		09.07.2001 – 28.02.2013	3091369	шт. _____	/м

+<sup>2</sup> Надбавка к цене за филенку предпочтительного цвета и цвета RAL по выбору – см. стр. 136 / Указать номер артикула цвета RAL.

<b>ЗАКАЗ</b>	№ заказчика: _____		№ заказа/комис.: _____		<b>* Данные обязательно сверять с данными на заводской табличке!</b>	
	Заказчик: _____		Адрес доставки: _____		№ заказа: _____	№ ворот: _____
	Город/дата: _____		Год выпуска: _____		№ изделия: _____	Тип: _____
					Печать и подпись _____	

## 4. Принадлежности для секций ворот

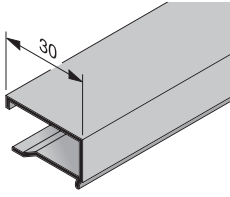
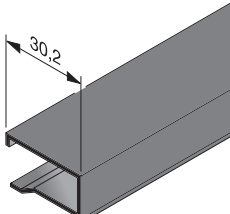
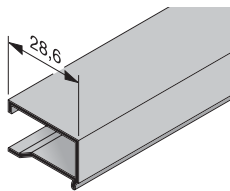
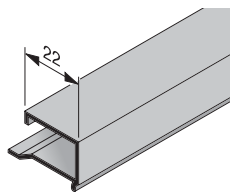
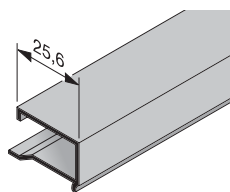
Изделие	Описание	Период производства	№ арт.	Кол-во	€
	<b>Алюминиевый штапик для остекления NP 1,5, толщина филенки 1,5 мм</b>  Длина _____ мм (макс. 6500 мм) Надбавка к цене за окрашенные штапики для остекления, по образцу RAL _____	09.07.2001 – 28.02.2013	3045672	шт.	/м
			3089802		/м
	<b>Пластмассовый штапик для остекления NK 1,5, толщина филенки 1,5 и 3 мм</b>  Длина _____ мм (макс. 6000 мм)	01.06.2008 – 28.02.2013	3076914	шт.	/м
	<b>Алюминиевый штапик для остекления NP 3, толщина филенки 3 мм</b>  Длина _____ мм (макс. 6500 мм) Надбавка к цене за окрашенные штапики для остекления, по образцу RAL _____	09.07.2001 – 28.02.2013	3045673	шт.	/м
			3089802		/м
	<b>Алюминиевый штапик для остекления NF 5, толщина филенки 5 мм</b>  Длина _____ мм (макс. 6500 мм) Надбавка к цене за окрашенные штапики для остекления, по образцу RAL _____	09.07.2001 – 28.02.2013	3045674	шт.	/м
			3089802		/м
	<b>Алюминиевый штапик для остекления NP 6, толщина филенки 6 мм</b>  Длина _____ мм (макс. 6500 мм) Надбавка к цене за окрашенные штапики для остекления, по образцу RAL _____	09.07.2001 – 28.02.2013	3045675	шт.	/м
			3089802		/м

+<sup>2</sup> Надбавка к цене за филенку предпочтительного цвета и цвета RAL по выбору – см. стр. 136 / Указать номер артикула цвета RAL.

<b>ЗАКАЗ</b>	№ заказчика: _____	№ заказа/комис.: _____	<b>* Данные обязательно сверять с данными на заводской табличке!</b>	
	Заказчик: _____	Год выпуска: _____	№ заказа: _____	№ ворот: _____
	Адрес доставки: _____	Печать и подпись _____	№ изделия: _____	Тип: _____
	Город/дата: _____			

## 4. Принадлежности для секций ворот

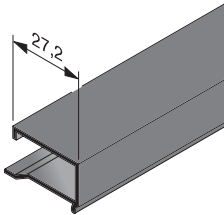
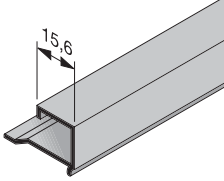
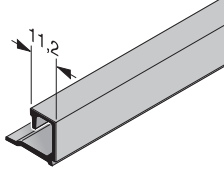
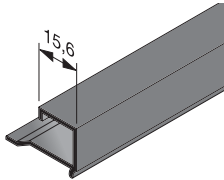
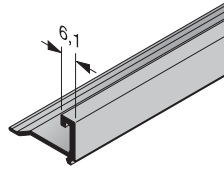
Изделие	Описание	Период производства	№ арт.	Кол-во	€
	<b>Пластмассовый штапик для остекления NK 06, толщина филенки 6 мм</b> Длина _____ мм (макс. 6000 мм)	01.06.2008 – 28.02.2013	3076915	ШТ. _____	/м
	<b>Алюминиевый штапик для остекления NP 16, толщина филенки 16 мм</b> Длина _____ мм (макс. 6500 мм) Надбавка к цене за окрашенные штапики для остекления, по образцу RAL _____	09.07.2001 – 28.02.2013	3045676 3089802	ШТ. _____ _____	/м /м
	<b>Алюминиевый штапик для остекления NFS 16, толщина филенки 16 мм</b> Длина _____ мм (макс. 6000 мм) Надбавка к цене за окрашенные штапики для остекления, по образцу RAL _____	01.10.2012 – 28.02.2013	3091573 3089802	ШТ. _____ _____	/м /м
	<b>Пластмассовый штапик для остекления NK 16, толщина филенки 16 мм</b> Длина _____ мм (макс. 6000 мм)	01.06.2008 – 28.02.2013	3076916	ШТ. _____	/м
	<b>Алюминиевый штапик для остекления NF 26, толщина филенки 26 мм</b> Длина _____ мм (макс. 6500 мм) Надбавка к цене за окрашенные штапики для остекления, по образцу RAL _____	09.07.2001 – 28.02.2013	3045950 3089802	ШТ. _____ _____	/м /м

+<sup>2</sup> Надбавка к цене за филенку предпочтительного цвета и цвета RAL по выбору – см. стр. 136 / Указать номер артикула цвета RAL.

<b>ЗАКАЗ</b>	№ заказчика: _____		№ заказа/комис.: _____		<b>* Данные обязательно сверять с данными на заводской табличке!</b>	
	Заказчик: _____		Адрес доставки: _____		№ заказа: _____	№ ворот: _____
	Город/дата: _____		Год выпуска: _____		№ изделия: _____	Тип: _____
	_____		_____		_____	
	_____		_____		Печать и подпись _____	

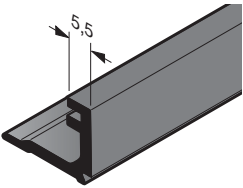
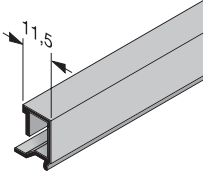
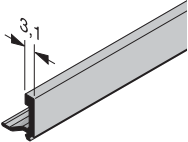
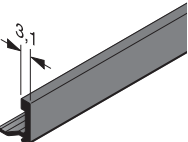
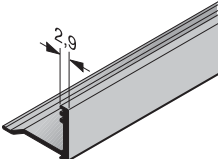

## 4. Принадлежности для секций ворот

Изделие	Описание	Период производства	№ арт.	Кол-во	€
	<b>Пластмассовый штапик для остекления NK 26, толщина филенки 26 мм</b> Длина _____ мм (макс. 6000 мм)	01.06.2008 – 28.02.2013	3076917	шт. _____	/м
	<b>Алюминиевый штапик для остекления WD 16, толщина филенки 16 мм</b> Длина _____ мм (макс. 6500 мм) Надбавка к цене за окрашенные штапики для остекления, по образцу RAL _____	09.07.2001 – 28.02.2013	3045677  3089802	шт. _____ _____	/м  /м
	<b>Алюминиевый штапик для остекления WF 26, толщина филенки 26 мм</b> Длина _____ мм (макс. 6500 мм) Надбавка к цене за окрашенные штапики для остекления, по образцу RAL _____	09.07.2001 – 28.02.2013	3045951  3089802	шт. _____ _____	/м  /м
	<b>Пластмассовый штапик для остекления WK 26, толщина филенки 26 мм</b> Длина _____ мм (макс. 6000 мм)	01.08.2010 – 28.02.2013	3089427	шт. _____	/м
	<b>Алюминиевый штапик для остекления NFS 26, толщина филенки 26 мм</b> (для профилей FP) Длина _____ мм (макс. 6000 мм) Надбавка к цене за окрашенные штапики для остекления, по образцу RAL _____	01.02.2009 – 28.02.2013	3087575  3089802	шт. _____ _____	/м  /м

+2 Надбавка к цене за филенку предпочтительного цвета и цвета RAL по выбору – см. стр. 136/Указать номер артикула цвета RAL.

<b>ЗАКАЗ</b>	№ заказчика: _____		№ заказа/комис.: _____		<b>* Данные обязательно сверять с данными на заводской табличке!</b>	
	Заказчик: _____		Адрес доставки: _____		№ заказа: _____	№ ворот: _____
	Город/дата: _____		Печать и подпись: _____		№ изделия: _____	Тип: _____
					Год выпуска: _____	

## 4. Принадлежности для секций ворот

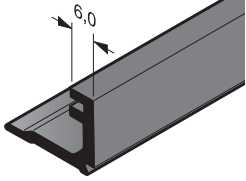
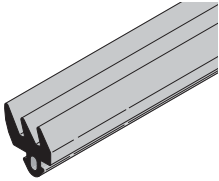
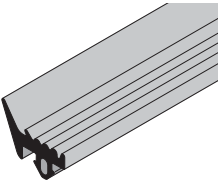
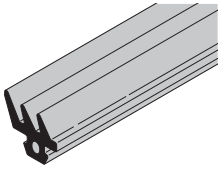
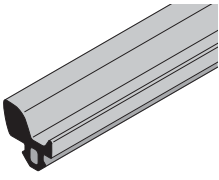
Изделие	Описание	Период производства	№ арт.	Кол-во	€
	<b>Пластмассовый штапик для остекления NKS 26, толщина филенки 26 мм или 51 мм</b> (для профилей FP) Длина _____ мм (макс. 6000 мм)	01.02.2009 – 28.02.2013	3085749	ШТ. _____	/м
	<b>Уплотнение филенки, снаружи, для рамы из стандартных профилей, HG 009</b> Длина _____ мм	09.07.2001 – 28.02.2013	3045678	ШТ. _____	/м
	<b>Уплотнение филенки, снаружи, для рамы из профилей с термическим разделением, HG 007</b> Длина _____ мм	09.07.2001 – 28.02.2013	3045679	ШТ. _____	/м
	<b>Уплотнение филенки, снаружи, для остекления из пластмассы 3 мм, прозрачного / кристаллической структуры и остекления из поликарбоната 6 мм</b> Длина _____ мм	09.07.2001 – 28.02.2013	3092161	ШТ. _____	/м
	<b>Уплотнение филенки, снаружи, для профилей FP, HG 050</b> Длина _____ мм	01.02.2009 – 28.02.2013	3082231	ШТ. _____	/м

+<sup>2</sup> Надбавка к цене за филенку предпочтительного цвета и цвета RAL по выбору – см. стр. 136 / Указать номер артикула цвета RAL.

<b>ЗАКАЗ</b>	№ заказчика: _____	№ заказа/комис.: _____	<b>* Данные обязательно сверять с данными на заводской табличке!</b>	
	Заказчик: _____	Год выпуска: _____	№ заказа: _____	№ ворот: _____
	Адрес доставки: _____	Печать и подпись _____	№ изделия: _____	Тип: _____
	Город/дата: _____			

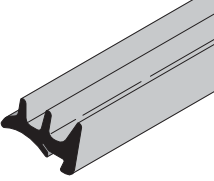
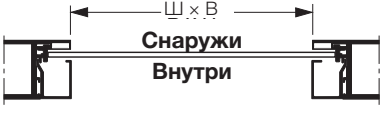
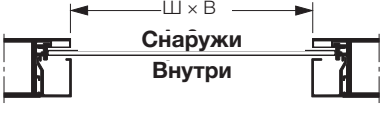

## 4. Принадлежности для секций ворот

Изделие	Описание	Период производства	№ арт.	Кол-во	€	
	<p><b>* Клиновидное уплотнение, внутри</b></p> <p>для филенки 16 мм (кроме натурального стекла) или тянутой решетки, HG 008 Длина _____ мм</p> <p>для филенки 26 мм (кроме натурального стекла), профили NF / WF, HG 019 Длина _____ мм</p> <p>для VG и ES, профилей NF / WF, HG 046 Длина _____ мм</p> <p>для E2 и G2, HG 062 Длина _____ мм</p> <p>для профилей FP HG 049 Длина _____ мм</p>	<p>09.07.2001 – 28.02.2013</p> <p>09.07.2001 – 28.02.2013</p> <p>01.03.2004 – 28.02.2013</p> <p>01.07.2011 – 28.02.2013</p> <p>01.07.2009 – 28.02.2013</p>	<p>3045680</p> <p>3061831</p> <p>3062860</p> <p>3091314</p> <p>3091578</p>	<p>шт.</p> <p>_____</p> <p>_____</p> <p>_____</p> <p>_____</p> <p>_____</p>	<p>/м</p> <p>/м</p> <p>/м</p> <p>/м</p> <p>/м</p>	
	 <p>Указать размер остекления в свету: Ш _____ мм x В _____ мм</p> <p><b>Остекление из пластмассы, одинарное, прозрачное, 3 мм, FK</b></p> <p><b>Остекление из поликарбоната, одинарное, прозрачное, 6 мм, P</b></p> <p><b>Одинарное остекление из многослойного безопасного стекла VSG, прозрачное, 6 мм, VG</b></p>	<p>09.07.2001 – 28.02.2013</p> <p>09.07.2001 – 28.02.2013</p> <p>01.03.2004 – 28.02.2013</p>	<p>3095225</p> <p>3095228</p> <p>3062079</p>	<p>шт.</p> <p>_____</p> <p>_____</p> <p>_____</p>	<p>/шт.</p> <p>/шт.</p> <p>/м<sup>2</sup></p>	
		 <p>Указать размер остекления в свету: Ш _____ мм x В _____ мм</p> <p><b>Остекление из пластмассы, одинарное, кристаллической структуры, 3 мм, KR</b></p>	<p>09.07.2001 – 04.04.2007</p> <p>05.04.2007 – 28.02.2013</p>	<p>3095226</p> <p>3095227</p>	<p>шт.</p> <p>_____</p> <p>_____</p>	<p>/шт.</p> <p>/шт.</p>

+<sup>2</sup> Надбавка к цене за филенку предпочтительного цвета и цвета RAL по выбору – см. стр. 136 / Указать номер артикула цвета RAL.

<b>ЗАКАЗ</b>	№ заказчика: _____		№ заказа/комис.: _____		<b>* Данные обязательно сверять с данными на заводской табличке!</b>	
	Заказчик: _____		Адрес доставки: _____		№ заказа: _____	№ ворот: _____
	Город/дата: _____		Печать и подпись: _____		№ изделия: _____	Тип: _____
					Год выпуска: _____	

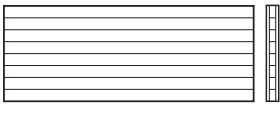

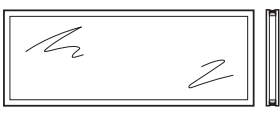
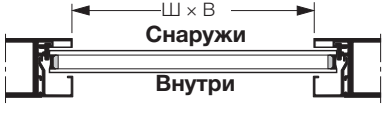

## 4. Принадлежности для секций ворот

Изделие	Описание	Период производства	№ арт.	Кол-во	€
	 <p>Указать размер остекления в свету: Ш _____ мм × В _____ мм</p> <p><b>Многослойный блок остекления с перегородками, 16 мм, S</b></p>	13.07.2007 – 28.02.2013	3095232	ШТ. _____	/шт.
	<p>*</p>  <p>Указать размер остекления в свету: Ш _____ мм × В _____ мм</p> <p><b>Двойное остекление из пластмассы, прозрачное</b> 16 мм, DS 26 мм, S2</p> <p><b>Двойное остекление из поликарбоната, прозрачное</b> 16 мм, PD 26 мм, C2</p> <p><b>Двойное остекление из однослойного безопасного стекла ESG, прозрачное</b> 16 мм, ES 26 мм, E2 26 мм, G2</p>	09.07.2001 – 30.06.2009 01.07.2009 – 28.02.2013	3095239 3095243	ШТ. _____ _____	/шт. /шт.
		09.07.2001 – 30.06.2009 01.07.2009 – 28.02.2013	3095242 3095249	_____ _____	/шт. /шт.
		01.03.2004 – 30.06.2011 01.07.2011 – 28.02.2013 01.07.2011 – 28.02.2013	3062080 3090382 3090527	_____ _____ _____	/м <sup>2</sup> /м <sup>2</sup> /м <sup>2</sup>

+<sup>2</sup> Надбавка к цене за пленку предпочтительного цвета и цвета RAL по выбору – см. стр. 136 / Указать номер артикула цвета RAL.

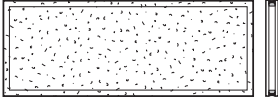
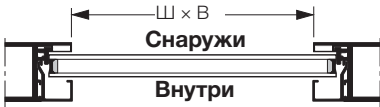
<b>ЗАКАЗ</b>	№ заказчика: _____	№ заказа/комис.: _____	<b>* Данные обязательно сверять с данными на заводской табличке!</b>	
	Заказчик: _____	Адрес доставки: _____	№ заказа: _____	№ ворот: _____
	Город/дата: _____	Год выпуска: _____	№ изделия: _____	Тип: _____
			Печать и подпись _____	

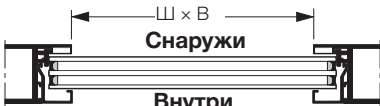
## 4. Принадлежности для секций ворот

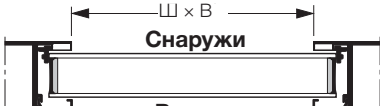
Изделие	Описание	Период производства	№ арт.	Кол-во	€
	<p><b>*</b></p>  <p>Указать размер остекления в свету: Ш _____ мм x В _____ мм</p> <p><b>Двойное остекление из пластмассы, кристаллической структуры</b></p>			шт.	
	16 мм, DK	09.07.2001 – 04.04.2007	3095240	_____	/шт.
	16 мм, DK	05.04.2007 – 30.06.2009	3095241	_____	/шт.
	26 мм, R2	01.07.2009 – 28.02.2013	3095244	_____	/шт.
	<p><b>*</b></p>  <p>Указать размер остекления в свету: Ш _____ мм x В _____ мм</p> <p><b>Тройное остекление из пластмассы, прозрачное, 26 мм, S3</b></p>			шт.	
		01.07.2009 – 28.02.2013	3095250	_____	/шт.
	<p><b>*</b></p>  <p>Указать размер остекления в свету: Ш _____ мм x В _____ мм</p> <p><b>Остекление из пластмассы, строительная глубина 80, прозрачное, 45 мм</b></p>			шт.	
	Двойное остекление, K2	01.01.2007 – 28.02.2013	3095256	_____	/шт.
	Тройное остекление, K3	01.01.2007 – 28.02.2013	3095257	_____	/шт.
	Четырехслойное остекление, K4	01.01.2007 – 28.02.2013	3095258	_____	/шт.

+2 Надбавка к цене за филенку предпочтительного цвета и цвета RAL по выбору – см. стр. 136 / Указать номер артикула цвета RAL.

<b>ЗАКАЗ</b>	№ заказчика: _____		№ заказа/комис.: _____		<b>* Данные обязательно сверять с данными на заводской табличке!</b>	
	Заказчик: _____		№ изделия: _____		№ ворот: _____	
	Адрес доставки: _____		Тип: _____		Год выпуска: _____	
	Город/дата: _____		Печать и подпись _____			



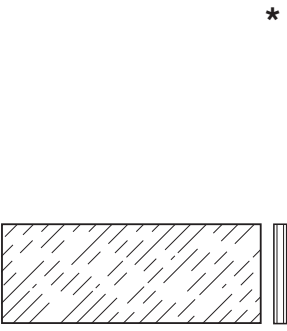
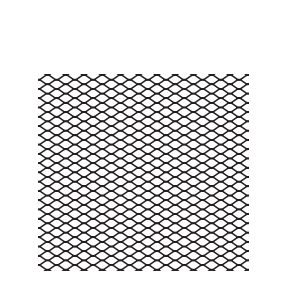
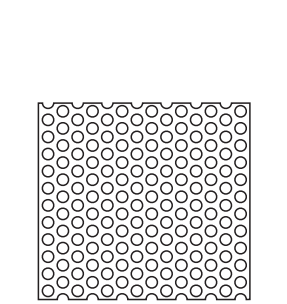



## 4. Принадлежности для секций ворот

Изделие	Описание	Период производства	№ арт.	Кол-во	€
	<p>★</p> <p>Указать размер остекления в свету: Ш _____ мм × В _____ мм</p> <p><b>Филенка из полиуретана</b></p> <p>16 мм, с оттиском Stucco, PU 16 мм, анодированный алюминий, гладкая поверхность, EU 26 мм, анодированный алюминий, гладкая поверхность, XU 26 мм, с оттиском Stucco, FU по образцу RAL _____</p>	09.07.2001 – 30.06.2009	3095234	ШТ.	/шт.
		09.07.2001 – 30.06.2009	3095233		/шт.
		01.07.2009 – 28.02.2013	3095235		/шт.
		09.07.2001 – 28.02.2013	3095236		/шт.
					+ <sup>2</sup>
	<p>Указать размер остекления в свету: Ш _____ мм × В _____ мм</p> <p><b>Тянутая решетка</b></p> <p>Нержавеющая сталь, SE Лакирование мокрым способом, SG по образцу RAL _____</p>	01.08.2010 – 28.02.2013	3095230	ШТ.	/шт.
		09.07.2001 – 31.07.2010	3095229		/шт.
					+ <sup>2</sup>
	<p>Указать размер остекления в свету: Ш _____ мм × В _____ мм</p> <p><b>Перфорированный лист из нержавеющей стали, LB, перфорация 8 мм</b></p>	09.07.2001 – 28.02.2013	3095231	ШТ.	/шт.

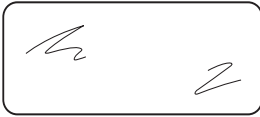
+<sup>2</sup> Надбавка к цене за филенку предпочтительного цвета и цвета RAL по выбору – см. стр. 136 / Указать номер артикула цвета RAL.

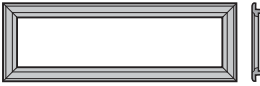
<b>ЗАКАЗ</b>	№ заказчика: _____		№ заказа/комис.: _____		* Данные обязательно сверять с данными на заводской табличке!	
	Заказчик: _____		Адрес доставки: _____		№ заказа: _____	№ ворот: _____
	Город/дата: _____		Печать и подпись _____		№ изделия: _____	Тип: _____
					Год выпуска: _____	





## 4. Принадлежности для секций ворот

Изделие	Описание	Период производства	№ арт.	Кол-во	€
	Одинарное остекление из пластмассы, прозрачное, для остекления секции, тип А, 3 мм	09.07.2001 – 29.02.2008	3056315	шт. _____	/шт.
	Сэндвичное остекление типа А, для двустенных секций ворот 42 / 20 мм, пластмассовая рама с двойным прозрачным остеклением из пластмассы, 11 мм	09.07.2001 – 23.02.2006	3057713	шт. _____	/шт.
	Рама типа D, для двустенных секций ворот 42 / 20 мм, черного цвета	09.07.2001 – 23.02.2006	3065218	шт. _____	/шт.
	Двойное остекление из пластмассы, прозрачное / прозрачное, для остекления типа D, 16 мм	09.07.2001 – 28.02.2013	3092754	шт. _____	/шт.
	Сэндвичное остекление типа Е, для двустенных секций ворот 42 / 20 мм, пластмассовая рама с двойным прозрачным остеклением из пластмассы, 11 мм	09.07.2001 – 23.02.2006	3057717	шт. _____	/шт.
	Отлитая под давлением рама для сэндвичного остекления типа А, цвета по образцу RAL 9011, для двустенных секций ворот 42 мм	09.07.2001 – 28.02.2013 01.02.2009 – 28.02.2013	3091301 3091302	шт. _____ _____	/шт. /шт.

+<sup>2</sup> Надбавка к цене за пленку предпочтительного цвета и цвета RAL по выбору – см. стр. 136 / Указать номер артикула цвета RAL.

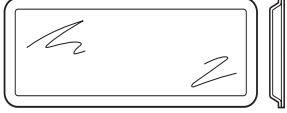
<b>ЗАКАЗ</b>	№ заказчика: _____	№ заказа/комис.: _____	<b>* Данные обязательно сверять с данными на заводской табличке!</b>	
	Заказчик: _____	№ изделия: _____	№ ворот: _____	Тип: _____
	Адрес доставки: _____	Год выпуска: _____		
	Город/дата: _____	Печать и подпись _____		

## 4. Принадлежности для секций ворот

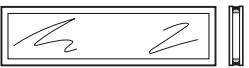



Изделие	Описание	Период производства	№ арт.	Кол-во	€
	<b>Двойное остекление из пластмассы, прозрачное, для сэндвичного остекления типа А</b>  29 мм 26 мм 29 мм, из поликарбоната 26 мм, из поликарбоната	09.07.2001 – 29.02.2012 01.03.2012 – 28.02.2013 09.07.2001 – 29.09.2012 01.03.2012 – 28.02.2013	3089760 3090821 3089762 3090823	шт.	
				_____	/шт.
				_____	/шт.
				_____	/шт.
	<b>Сэндвичное остекление типа А, для двустенных секций ворот 42 мм, пластмассовая рама с двойным прозрачным остеклением из пластмассы, 33 мм</b>  для ворот с гофром для ворот без гофра	09.07.2001 – 28.02.2013 01.02.2009 – 28.02.2013	3057711 3057712	шт.	
				_____	/шт.
	<b>Сэндвичное остекление типа С, для двустенных секций ворот 42 мм, пластмассовая рама с двойным прозрачным остеклением из пластмассы, 31 мм</b>	09.07.2001 – 31.01.2009	3047150	шт.	
				_____	/шт.
	<b>Пластмассовая рама типа D, для двустенных секций ворот 42 мм, черного цвета</b>  для ворот с гофром для ворот без гофра	09.07.2001 – 28.02.2013 01.02.2009 – 28.02.2013	3065217 3086141	шт.	
				_____	/шт.
	<b>Двойное остекление из пластмассы, прозрачное / прозрачное, для остекления типа D, 16 мм</b>	09.07.2001 – 28.02.2013	3092754	шт.	
				_____	/шт.

+<sup>2</sup> Надбавка к цене за пленку предпочтительного цвета и цвета RAL по выбору – см. стр. 136 / Указать номер артикула цвета RAL.

<b>ЗАКАЗ</b>	№ заказчика: _____ № заказа/комис.: _____		* Данные обязательно сверять с данными на заводской табличке!	
	Заказчик: _____		№ заказа: _____	№ ворот: _____
	Адрес доставки: _____		№ изделия: _____	Тип: _____
	Город/дата: _____		Год выпуска: _____	
		Печать и подпись _____		

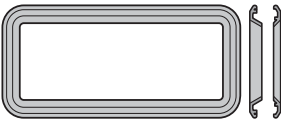

## 4. Принадлежности для секций ворот

Изделие	Описание	Период производства	№ арт.	Кол-во	€
	<b>Сэндвичное остекление типа Е, для двустенных секций ворот 42 мм, пластмассовая рама с двойным прозрачным остеклением из пластмассы, 33 мм</b>  для ворот с гофром для ворот без гофра	09.07.2001 – 28.02.2013	3057715	шт.	/шт.
		01.02.2009 – 28.02.2013	3057716		/шт.
	<b>Отлитая под давлением рама для сэндвичного остекления типа А, для двустенных секций ворот 80 мм по образцу RAL 9011</b>	01.10.2005 – 28.02.2013	3091312	шт.	/шт.
	<b>Двойное прозрачное остекление из пластмассы, для сэндвичного остекления типа А, для двустенных секций ворот 80 мм</b>  43 мм 64 мм	01.10.2005 – 07.03.2012	3089753	шт.	/шт.
		08.03.2012 – 28.02.2013	3090838		/шт.
	<b>Тройное прозрачное остекление из пластмассы, для сэндвичного остекления типа А, для двустенных секций ворот 80 мм</b>  43 мм 64 мм	01.10.2005 – 07.03.2012	3089754	шт.	/шт.
		08.03.2012 – 28.02.2013	3090839		/шт.
	<b>Четырехслойное прозрачное остекление из пластмассы, для сэндвичного остекления типа А, для двустенных секций ворот 80 мм</b>  43 мм 64 мм	01.10.2005 – 07.03.2012	3089755	шт.	/шт.
		08.03.2012 – 28.02.2013	3090840		/шт.

+<sup>2</sup> Надбавка к цене за пленку предпочтительного цвета и цвета RAL по выбору – см. стр. 136/ Указать номер артикула цвета RAL.

<b>ЗАКАЗ</b>	№ заказчика: _____		№ заказа/комис.: _____		<b>* Данные обязательно сверять с данными на заводской табличке!</b>	
	Заказчик: _____		№ изделия: _____		№ ворот: _____	
	Адрес доставки: _____		Тип: _____		Год выпуска: _____	
	Город/дата: _____		Печать и подпись _____			

## 4. Принадлежности для секций ворот

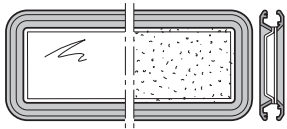
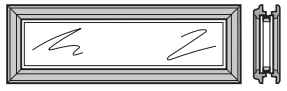
Изделие	Описание	Период производства	№ арт.	Кол-во	€
	<b>Сэндвичное остекление в сборе</b>  <b>Тип А, для двустенных секций ворот 42 мм, отлитая под давлением рама цвета по образцу RAL 9011, двойное прозрачное остекление из пластмассы</b> для ворот с гофром для ворот без гофра	09.07.2001 – 28.02.2013 01.02.2009 – 28.02.2013	3091303 3091304	ШТ. _____ _____	_____ _____ _____ _____
	<b>Двойное прозрачное остекление из пластмассы / поликарбоната</b> для ворот с гофром для ворот без гофра	09.07.2001 – 28.02.2013 01.02.2009 – 28.02.2013	3091305 3091306	_____ _____	_____ _____
	<b>Сэндвичное остекление в сборе</b>  <b>Тип А, для двустенных секций ворот 42 мм, пластмассовая рама, двойное прозрачное остекление из пластмассы</b> для ворот с гофром для ворот без гофра	09.07.2001 – 28.02.2013 01.02.2009 – 28.02.2013	3057711 3057712	_____ _____	_____ _____
	<b>Сэндвичное остекление в сборе</b>  <b>Тип С, для двустенных секций ворот 42 мм, пластмассовая рама, двойное прозрачное остекление из пластмассы</b>	01.07.2001 – 31.01.2009	3047150	_____	_____
	<b>Сэндвичное остекление в сборе</b>  <b>Тип D, для двустенных секций ворот 42 мм, пластмассовая рама, двойное прозрачное остекление из пластмассы</b> для ворот с гофром для ворот без гофра	09.07.2001 – 28.02.2013 01.02.2009 – 28.02.2013	3087587 3087588	_____ _____	_____ _____
	<b>Сэндвичное остекление в сборе</b>  <b>Тип Е, для двустенных секций ворот 42 мм, пластмассовая рама, двойное остекление из пластмассы, прозрачное</b> для ворот с гофром для ворот без гофра	09.07.2001 – 28.02.2013 01.02.2009 – 28.02.2013	3057715 3057716	_____ _____	_____ _____

+<sup>2</sup> Надбавка к цене за филенку предпочтительного цвета и цвета RAL по выбору – см. стр. 136 / Указать номер артикула цвета RAL.

<b>ЗАКАЗ</b>	№ заказчика: _____	№ заказа/комис.: _____	<b>* Данные обязательно сверять с данными на заводской табличке!</b>	
	Заказчик: _____	Адрес доставки: _____	№ заказа: _____	№ ворот: _____
	Город/дата: _____	Год выпуска: _____	№ изделия: _____	Тип: _____
			Печать и подпись _____	

## 4. Принадлежности для секций ворот

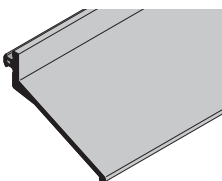
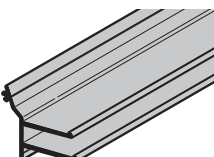
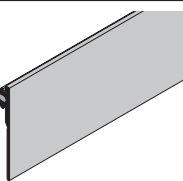
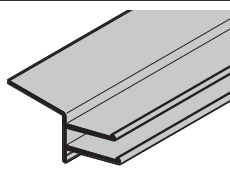
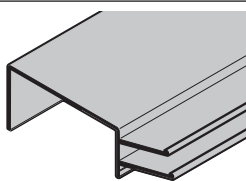
Изделие	Описание	Период производства	№ арт.	Кол-во	€
	<b>Сэндвичное остекление в сборе</b> <b>Тип А, для двустенных секций ворот 80 мм, отлитая под давлением рама цвета по образцу RAL 9011</b> с двойным прозрачным остеклением из пластмассы	01.10.2005 – 28.02.2013	3091309	_____	/шт.
	с тройным прозрачным остеклением из пластмассы	01.10.2005 – 28.02.2013	3091310	_____	/шт.
	с четырехслойным прозрачным остеклением из пластмассы	01.10.2005 – 28.02.2013	3091311	_____	/шт.
	<b>Уплотнение перемычки HG 004</b> Длина _____ мм	09.07.2001 – 28.02.2013	3045681	шт. _____	/м
	<b>Уплотнение перемычки ThermoFrame HG 057</b> Длина _____ мм (макс. 8000 мм)	01.05.2011 – 28.02.2013	3090368	шт. _____	/м
	<b>Уплотнение перемычки ASR / ASP / HG 051</b> Длина _____ мм	01.02.2009 – 28.02.2013	3082232	шт. _____	/м
	<b>Профиль перемычки ThermoFrame, ASR / ASP / HG 061</b> Длина _____ мм (макс. 10050 мм)	01.05.2011 – 28.02.2013	3090370	шт. _____	/м
	<b>Профиль перемычки, строительная глубина 80 / HG 060</b> Длина _____ мм (макс. 10050 мм)	01.05.2011 – 28.02.2013	3090369	шт. _____	/м

+2 Надбавка к цене за филенку предпочтительного цвета и цвета RAL по выбору – см. стр. 136 / Указать номер артикула цвета RAL.

<b>ЗАКАЗ</b>	№ заказчика: _____	№ заказа/комис.: _____	<b>* Данные обязательно сверять с данными на заводской табличке!</b>	
			№ заказа: _____	№ ворот: _____
	Заказчик: _____		№ изделия: _____	Тип: _____
	Адрес доставки: _____		Год выпуска: _____	
Город/дата: _____		Печать и подпись _____		

## 4. Принадлежности для секций ворот

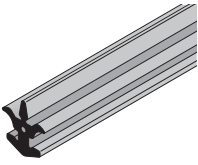
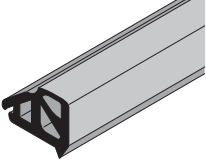
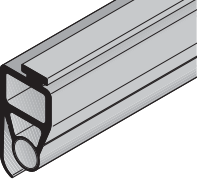
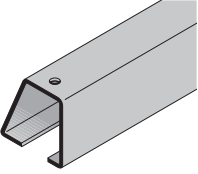
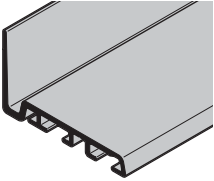
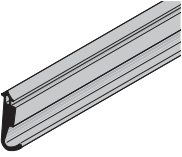
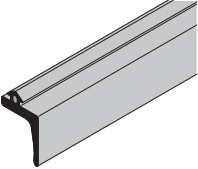
Изделие	Описание	Период производства	№ арт.	Кол-во	€
	<b>Промежуточное уплотнение NF / HG 016</b> Длина _____ мм	09.07.2001 – 28.02.2013	3045684	ШТ. _____	/м
	<b>Промежуточное уплотнение WF / HG 013</b> Длина _____ мм	09.07.2001 – 28.02.2013	3045685	ШТ. _____	/м
	<b>Напольное уплотнение HG 033</b> Длина _____ мм	09.07.2001 – 28.02.2013	3064443	ШТ. _____	/м
	<b>Приемная шина для напольного уплотнения</b> Длина _____ мм Саморез 3,5 × 9,5, оцинкованный	09.07.2001 – 28.02.2013	3041117 3041298	ШТ. _____ _____	/м /шт.
	<b>Напольный профиль, строительная глубина 80</b> Длина _____ мм (макс. 10050 мм)	01.02.2011 – 28.02.2013	3090371	ШТ. _____	/м
	<b>Уплотнение упора, сбоку / HG 014</b> Длина _____ мм	01.07.2001 – 28.02.2013	3046482	ШТ. _____	/м
	<b>Уплотнение порога для калитки с порогом / HG 040</b> Длина _____ мм	02.01.2005 – 28.02.2013	3070039	ШТ. _____	/м
	<b>Уплотнение двери, снизу, для калитки без порога / HG 039</b> Длина _____ мм	01.05.2005 – 28.02.2013	3064281	ШТ. _____	/м

+<sup>2</sup> Надбавка к цене за филенку предпочтительного цвета и цвета RAL по выбору – см. стр. 136 / Указать номер артикула цвета RAL.

<b>ЗАКАЗ</b>	№ заказчика: _____		№ заказа/комис.: _____		<b>* Данные обязательно сверять с данными на заводской табличке!</b>
					<b>№ заказа:</b> _____
					<b>№ ворот:</b> _____
	Заказчик: _____		№ изделия: _____		Тип: _____
	Адрес доставки: _____		Год выпуска: _____		
Город/дата: _____				Печать и подпись _____	

## 4. Принадлежности для секций ворот

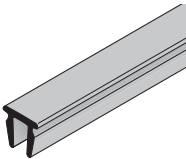
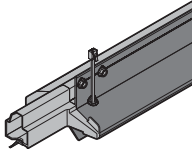
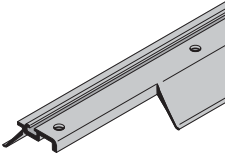
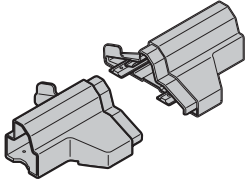
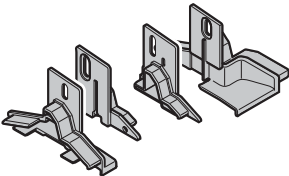
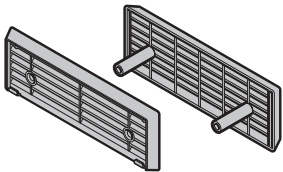
Изделие	Описание	Период производства	№ арт.	Кол-во	€
	<b>Уплотнение порога, снизу, для калитки без порога / HG 037</b> Длина _____ мм	01.05.2005 – 28.02.2013	3064282	шт. _____	/м
	<b>* Профиль порога с напольным уплотнением и концевыми деталями цоколя</b> 120 мм, ширина ворот до 5500 мм 140 мм, ширина ворот от 5510 мм	01.05.2005 – 28.02.2013 02.11.2005 – 28.02.2013	3090372 3090374	шт. _____ _____	/м /м
	<b>* Напольное уплотнение для ворот с калиткой, с отверстиями / HG 044</b> Длина _____ мм Саморез по металлу 4,2 × 13, с полусферической головкой и Torx из нерж. стали	01.05.2005 – 28.02.2013	3064283 3065933	шт. _____ _____	/м /шт.
	<b>Комплект: концевые детали цоколя для калитки без порога</b>	01.05.2005 – 28.02.2013	3093358	шт. _____	/шт.
	<b>Комплект: колпачки для цоколя двери и заглушки для ворот с калиткой без высокого порога</b> DIN правый DIN левый	01.05.2005 – 28.02.2013 01.05.2005 – 28.02.2013	3064284 3064285	шт. _____ _____	/шт. /шт.
	<b>Вентиляционная решетка</b> (0,75 – 1,5 мм) для STE, ALR 40 (16 мм) для ALR, TAR 40 (20 мм) для TPU 40 (26 мм) для ALR, TAR 40 (42 мм) для SPU, APU, TAP 40	09.07.2001 – 28.02.2013 09.07.2001 – 28.02.2013 09.07.2001 – 23.02.2006 09.07.2001 – 28.02.2013 09.07.2001 – 28.02.2013	3041096 3041094 3055464 3046722 3041072	шт. _____ _____ _____ _____ _____	/шт. /шт. /шт. /шт. /шт.

+<sup>2</sup> Надбавка к цене за филенку предпочтительного цвета и цвета RAL по выбору – см. стр. 136/Указать номер артикула цвета RAL.

<b>ЗАКАЗ</b>	№ заказчика: _____	№ заказа/комис.: _____	<b>* Данные обязательно сверять с данными на заводской табличке!</b>	
	Заказчик: _____	Адрес доставки: _____	№ заказа: _____	№ ворот: _____
	Город/дата: _____	Печать и подпись _____	№ изделия: _____	Тип: _____
			Год выпуска: _____	

## 4. Принадлежности для секций ворот

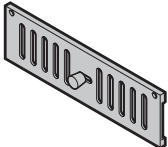
Изделие	Описание	Период производства	№ арт.	Кол-во	€
	Крышка-здвижка	09.07.2001 – 28.02.2013	3021556	ШТ. _____	/шт.

+<sup>2</sup> Надбавка к цене за пленку предпочтительного цвета и цвета RAL по выбору – см. стр. 136 / Указать номер артикула цвета RAL.

<b>ЗАКАЗ</b>	№ заказчика: _____	№ заказа/комис.: _____	<b>* Данные обязательно сверять с данными на заводской табличке!</b>	
	Заказчик: _____	№ изделия: _____	№ ворот: _____	Тип: _____
	Адрес доставки: _____	Год выпуска: _____		
	Город/дата: _____	Печать и подпись _____		

## 5. Фурнитура для секций ворот

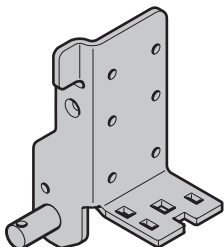
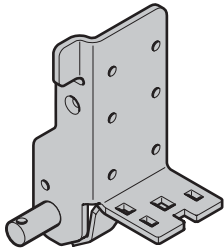
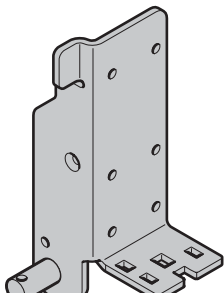
Изделие	Описание	Период производства	№ арт.	Кол-во	€
	<p><b>* Насадной элемент для направляющих N, ND, NS, NB, L, LD</b> Вес полотна ворот до 400 кг</p>			шт.	
	<p><b>справа</b>, оцинкованное исполнение</p>	09.07.2001 – 28.02.2013	3040503	_____	/шт.
	<p><b>слева</b>, оцинкованное исполнение</p>	09.07.2001 – 28.02.2013	3040504	_____	/шт.
	<p>Саморез по металлу А 6,5 × 20, geomet</p>		3042487	_____	/шт.
	<p><b>справа</b>, из нержавеющей стали</p>	09.07.2001 – 28.02.2013	3072267	_____	/шт.
	<p><b>слева</b>, из нержавеющей стали</p>	09.07.2001 – 28.02.2013	3072268	_____	/шт.
	<p>Саморез по металлу А 6,5 × 19, из нержавеющей стали</p>		3091361	_____	/шт.
	<p><b>* Насадной элемент, усиленный для направляющих N, ND, NS, NB, L, LD</b> Вес полотна ворот от 401 кг</p>			шт.	
	<p><b>справа</b>, оцинкованное исполнение</p>	09.07.2001 – 28.02.2013	3044676	_____	/шт.
	<p><b>слева</b>, оцинкованное исполнение</p>	09.07.2001 – 28.02.2013	3044677	_____	/шт.
	<p>Саморез по металлу А 6,5 × 20, geomet</p>		3042487	_____	/шт.
	<p><b>справа</b>, из нержавеющей стали</p>	09.07.2001 – 28.02.2013	3072269	_____	/шт.
	<p><b>слева</b>, из нержавеющей стали</p>	09.07.2001 – 28.02.2013	3072270	_____	/шт.
	<p>Саморез по металлу А 6,5 × 19, из нержавеющей стали</p>		3091361	_____	/шт.
	<p><b>* Насадной элемент для направляющих H, HD, HS, HU, HB, V, VU, VS, VB, NH</b> Вес полотна ворот до 400 кг</p>			шт.	
	<p><b>справа</b>, оцинкованное исполнение</p>	09.07.2001 – 28.02.2013	3040793	_____	/шт.
	<p><b>слева</b>, оцинкованное исполнение</p>	09.07.2001 – 28.02.2013	3040794	_____	/шт.
	<p>Саморез по металлу А 6,5 × 20, geomet</p>		3042487	_____	/шт.
	<p><b>справа</b>, из нержавеющей стали</p>	09.07.2001 – 28.02.2013	3072271	_____	/шт.
	<p><b>слева</b>, из нержавеющей стали</p>	09.07.2001 – 28.02.2013	3072272	_____	/шт.
	<p>Саморез по металлу А 6,5 × 19, из нержавеющей стали</p>		3091361	_____	/шт.

<b>ЗАКАЗ</b>	№ заказчика: _____	№ заказа/комис.: _____	<b>* Данные обязательно сверять с данными на заводской табличке!</b>	
	Заказчик: _____	Год выпуска: _____	№ заказа: _____	№ ворот: _____
	Адрес доставки: _____	Печать и подпись: _____	№ изделия: _____	Тип: _____
	Город/дата: _____			

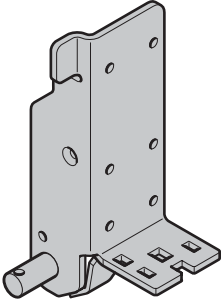
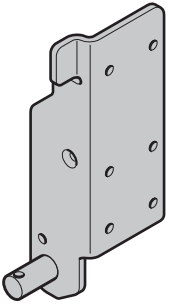
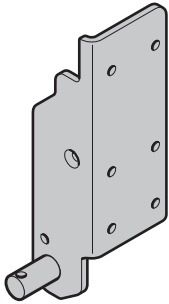
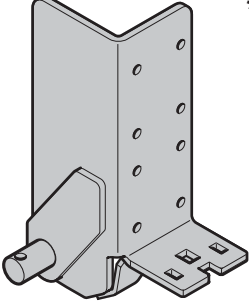

## 5. Фурнитура для секций ворот

Изделие	Описание	Период производства	№ арт.	Кол-во	€
	<p><b>* Насадной элемент, усиленный для направляющих H, HD, HS, HU, HB, V, VU, VS, VB, NH</b> Вес полотна ворот от 401 кг</p>			шт.	
	<p><b>справа</b>, оцинкованное исполнение <b>слева</b>, оцинкованное исполнение Саморез по металлу А 6,5 × 20, geomet</p>	09.07.2001 – 28.02.2013 09.07.2001 – 28.02.2013	3044684 3044685	_____ _____	/шт. /шт.
	<p><b>справа</b>, из нержавеющей стали <b>слева</b>, из нержавеющей стали Саморез по металлу А 6,5 × 19, из нержавеющей стали</p>	09.07.2001 – 28.02.2013 09.07.2001 – 28.02.2013	3042487 3072273 3072274 3091361	_____ _____ _____ _____	/шт. /шт. /шт. /шт.
	<p><b>* Насадной элемент, тип S (HV2) для направляющих HG, RG, WG, KG, TG, MG</b></p>			шт.	
	<p><b>справа</b>, оцинкованное исполнение <b>слева</b>, оцинкованное исполнение Саморез по металлу А 6,5 × 20, geomet</p>	01.07.2005 – 28.02.2013 01.07.2005 – 28.02.2013	3065275 3065276	_____ _____	/шт. /шт.
			3042487	_____	/шт.
	<p><b>* Насадной элемент, тип S (HV3) для направляющих HG, RG, WG, KG, TG, MG</b></p>			шт.	
	<p><b>справа</b>, оцинкованное исполнение <b>слева</b>, оцинкованное исполнение Саморез по металлу А 6,5 × 20, geomet</p>	01.07.2005 – 28.02.2013 01.07.2005 – 28.02.2013	3089806 3089805	_____ _____	/шт. /шт.
			3042487	_____	/шт.
	<p><b>* Насадной элемент, усиленный для строительной глубины 80 с навальным приводом</b></p>			шт.	
	<p><b>справа</b>, оцинкованное исполнение <b>слева</b>, оцинкованное исполнение Саморез по металлу А 6,5 × 75, geomet</p>	01.07.2005 – 28.02.2013 01.07.2005 – 28.02.2013	3065270 3065269	_____ _____	/шт. /шт.
			3062892	_____	/шт.

<b>ЗАКАЗ</b>	№ заказчика: _____ № заказа/комис.: _____		<b>* Данные обязательно сверять с данными на заводской табличке!</b>	
			№ заказа: _____	№ ворот: _____
	Заказчик: _____		№ изделия: _____	Тип: _____
	Адрес доставки: _____		Год выпуска: _____	
Город/дата: _____		Печать и подпись _____		

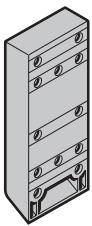

## 5. Фурнитура для секций ворот

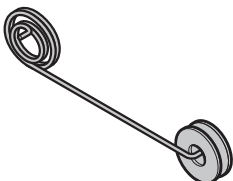
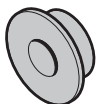
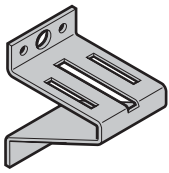
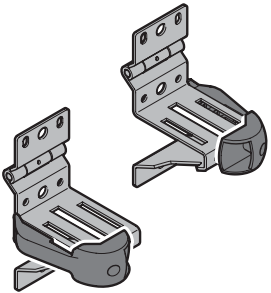
Изделие	Описание	Период производства	№ арт.	Кол-во	€
	<b>Основание с изолирующим слоем для насадного элемента для TPU 40</b>	09.07.2001 – 23.02.2006	3054868	шт. _____	/шт.
	<b>Распорное и стопорное кольцо для болта для троса (2 шт.)</b>	09.07.2001 – 28.02.2013	3046587	шт. _____	/шт.
	<b>Витая изгибная пружина</b> справа слева	09.07.2001 – 28.02.2013	3055306	шт. _____	/шт.
		09.07.2001 – 28.02.2013	3055307	шт. _____	/шт.
	<b>Приемная деталь для витой изгибной пружины</b>	09.07.2001 – 28.02.2013	3055304	шт. _____	/шт.
	<b>Роликовая опора, сверху</b> оцинкованное исполнение Саморез по металлу А 6,5 × 20, geomet из нержавеющей стали Саморез по металлу А 6,5 × 19, из нержавеющей стали	09.07.2001 – 28.02.2013	3093585	шт. _____	/шт.
			3042487	шт. _____	/шт.
		09.07.2001 – 28.02.2013	3093586	шт. _____	/шт.
			3091361	шт. _____	/шт.
	<b>Роликовая опора, тип 6, NU / VU с отклоняющее устройство</b> оцинкованное исполнение Саморез по металлу А 6,5 × 20, geomet из нержавеющей стали Саморез по металлу А 6,5 × 19, из нержавеющей стали	09.07.2001 – 28.02.2013	3095192	шт. _____	/шт.
			3042487	шт. _____	/шт.
		09.07.2001 – 28.02.2013	3095193	шт. _____	/шт.
			3091361	шт. _____	/шт.

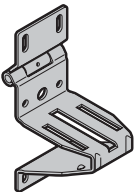
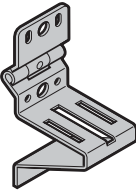
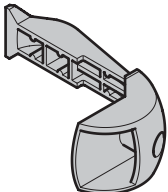
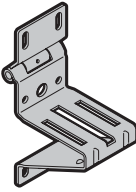

<b>ЗАКАЗ</b>	№ заказчика: _____		№ заказа/комис.: _____		<b>* Данные обязательно сверять с данными на заводской табличке!</b>	
	Заказчик: _____		№ изделия: _____		№ ворот: _____	
	Адрес доставки: _____		Тип: _____		Год выпуска: _____	
	Город/дата: _____		Печать и подпись _____			

## 5. Фурнитура для секций ворот

Изделие	Описание	Период производства	№ арт.	Кол-во	€
	<b>Роликовая опора, тип 6, FP для HU/VU</b> оцинкованное исполнение Саморез по металлу А 6,5 × 20, geomet	01.03.2013 – 28.02.2013	3091372	ШТ. _____	/шт.
			3042487	_____	/шт.
	из нержавеющей стали Саморез по металлу А 6,5 × 19, из нержавеющей стали	01.03.2013 – 28.02.2013	3091373	_____	/шт.
	Распорная пластина роликовой опоры	01.03.2013 – 28.02.2013	3091361	_____	/шт.
			3080123	_____	/шт.
	<b>Роликовая опора, тип 6</b> оцинкованное исполнение для калитки без порога, ворота шириной от 5510 мм, оцинкованное исполнение	09.07.2001 – 28.02.2013	3093587	ШТ. _____	/шт.
			3093589	_____	/шт.
	Саморез по металлу А 6,5 × 20, geomet	02.11.2005 – 28.02.2013	3042487	_____	/шт.
	из нержавеющей стали для калитки без порога, ворота шириной от 5510 мм, нерж. сталь	09.07.2001 – 28.02.2013	3093588	_____	/шт.
	Саморез по металлу А 6,5 × 19, из нержавеющей стали	02.11.2005 – 28.02.2013	3093590	_____	/шт.
			3091361	_____	/шт.
	<b>Отклоняющее устройство для HU/VU</b> (для 4 роликовых опор)	01.04.2015 –	3093857	ШТ. _____	/шт.
	<b>Роликовая опора, тип 6 FP</b> оцинкованное исполнение Саморез по металлу А 6,5 × 20, geomet	01.02.2009 – 28.02.2013	3080083	ШТ. _____	/шт.
			3042487	_____	/шт.
	из нержавеющей стали Саморез по металлу А 6,5 × 19, из нержавеющей стали	01.02.2009 – 28.02.2013	3080084	_____	/шт.
			3091361	_____	/шт.
	Распорная пластина роликовой опоры	01.02.2009 – 28.02.2013	3080123	_____	/шт.

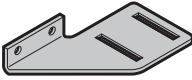
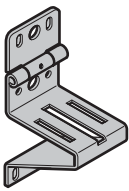

<b>ЗАКАЗ</b>	№ заказчика: _____	№ заказа/комис.: _____	<b>* Данные обязательно сверять с данными на заводской табличке!</b>	
			№ заказа: _____	№ ворот: _____
	Заказчик: _____		№ изделия: _____	Тип: _____
	Адрес доставки: _____		Год выпуска: _____	
Город/дата: _____		Печать и подпись _____		

## 5. Фурнитура для секций ворот

Изделие	Описание	Период производства	№ арт.	Кол-во	€
	<b>Основание для роликовой опоры</b>			шт.	
	<b>справа</b> , оцинкованное исполнение	09.07.2001 – 28.02.2013	3041156	_____	/шт.
	<b>слева</b> , оцинкованное исполнение	09.07.2001 – 28.02.2013	3041157	_____	/шт.
	Саморез по металлу А 6,5 × 16, геомет		3040982	_____	/шт.
	Винт с полукруглой головкой М6 × 16, оцинкованный		3001431	_____	/шт.
	Шестигранная гайка М6 со стопорным кольцом и фланцем, оцинкованная		3001660	_____	/шт.
	<b>справа</b> , из нержавеющей стали	09.07.2001 – 28.02.2013	3043323	_____	/шт.
	<b>слева</b> , из нержавеющей стали	09.07.2001 – 28.02.2013	3043322	_____	/шт.
	Саморез по металлу А 6,5 × 16, нерж. сталь		3091360	_____	/шт.
	Винт с полукруглой головкой М6 × 14, нерж. сталь		3073210	_____	/шт.
Шестигранная гайка М6 со стопорным кольцом и фланцем, нерж. сталь		3054418	_____	/шт.	
	<b>Роликовая опора, строительная глубина 80</b>			шт.	
	оцинкованное исполнение	01.10.2005 – 28.02.2013	3062244	_____	/шт.
	из нержавеющей стали	01.10.2005 – 28.02.2013	3089780	_____	/шт.
	Саморез по металлу А 6,5 × 75, геомет		3062892	_____	/шт.
	<b>Основание для роликовой опоры, строительная глубина 80</b>			шт.	
	<b>справа</b> , оцинкованное исполнение	01.10.2005 – 28.02.2013	3072435	_____	/шт.
	<b>слева</b> , оцинкованное исполнение	01.10.2005 – 28.02.2013	3072434	_____	/шт.
	Саморез по металлу А 6,5 × 75, геомет		3062892	_____	/шт.
	Винт с полукруглой головкой М6 × 16, оцинкованный		3001431	_____	/шт.
	Шестигранная гайка М6 со стопорным кольцом и фланцем, оцинкованная		3001660	_____	/шт.
	<b>справа</b> , из нержавеющей стали	01.10.2005 – 28.02.2013	3089783	_____	/шт.
	<b>слева</b> , из нержавеющей стали	01.10.2005 – 28.02.2013	3089782	_____	/шт.
	Саморез по металлу А 6,5 × 75, геомет		3062892	_____	/шт.
	Винт с полукруглой головкой М6 × 14, нерж. сталь		3073210	_____	/шт.
Шестигранная гайка М6 со стопорным кольцом и фланцем, нерж. сталь		3054418	_____	/шт.	

<b>ЗАКАЗ</b>	№ заказчика: _____		№ заказа/комис.: _____		<b>* Данные обязательно сверять с данными на заводской табличке!</b>	
	Заказчик: _____		№ изделия: _____		№ ворот: _____	
	Адрес доставки: _____		Год выпуска: _____		Тип: _____	
	Город/дата: _____		Печать и подпись _____			

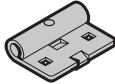
## 5. Фурнитура для секций ворот

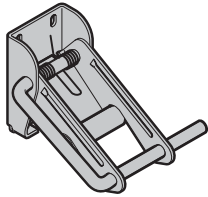
Изделие	Описание	Период производства	№ арт.	Кол-во	€
	<b>Роликодержатель</b>			шт.	
	оцинкованное исполнение	09.07.2001 – 28.02.2013	3039948	_____	/шт.
	усиленный, оцинкованный	09.07.2001 – 28.02.2013	3054772	_____	/шт.
	строительная глубина 80, усиленный, оцинкованный	01.06.2006 – 28.02.2013	3062262	_____	/шт.
	строительная глубина 80, широкий вариант исполнения, оцинкованный	01.06.2006 – 28.02.2013	3065327	_____	/шт.
	Винт с полукруглой головкой М6 × 14, оцинкованный		3086084	_____	/шт.
	Шестигранная гайка М6 со стопорным кольцом и фланцем, оцинкованная		3001660	_____	/шт.
	из нержавеющей стали	09.07.2001 – 28.02.2013	3040124	_____	/шт.
	усиленный, из нерж. стали	09.07.2001 – 28.02.2013	3054797	_____	/шт.
	Винт с полукруглой головкой М6 × 14, нерж. сталь		3073210	_____	/шт.
Шестигранная гайка М6 со стопорным кольцом и фланцем, нерж. сталь		3054418	_____	/шт.	
	<b>Роликодержатель снизу, тип S</b>			шт.	
	оцинкованное исполнение	01.07.2005 – 28.02.2013	3065277	_____	/шт.
	Саморез по металлу А 6,5 × 20, geomet		3042487	_____	/шт.
	<b>Роликодержатель, тип S</b>			шт.	
	оцинкованное исполнение	01.07.2005 – 28.02.2013	3065278	_____	/шт.
	Саморез по металлу А 6,5 × 20, geomet		3042487	_____	/шт.
	<b>Роликодержатель сверху для направляющих N, ND, NS</b>			шт.	
	<b>справа</b> , оцинкованное исполнение	09.07.2001 – 28.02.2013	3094454	_____	/шт.
	<b>слева</b> , оцинкованное исполнение	09.07.2001 – 28.02.2013	3094453	_____	/шт.
	Саморез по металлу А 6,5 × 20, geomet		3042487	_____	/шт.
	<b>справа</b> , из нержавеющей стали	09.07.2001 – 28.02.2013	3094456	_____	/шт.
	<b>слева</b> , из нержавеющей стали	09.07.2001 – 28.02.2013	3094455	_____	/шт.
	Саморез по металлу А 6,5 × 19, из нержавеющей стали		3091361	_____	/шт.

<b>ЗАКАЗ</b>	№ заказчика: _____		№ заказа/комис.: _____		<b>* Данные обязательно сверять с данными на заводской табличке!</b>	
	Заказчик: _____		Год выпуска: _____		№ заказа: _____	
	Адрес доставки: _____		Печать и подпись: _____		№ ворот: _____	
	Город/дата: _____		№ изделия: _____		Тип: _____	

## 5. Фурнитура для секций ворот

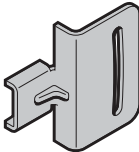
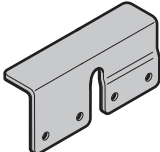
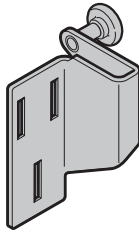
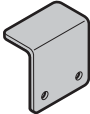
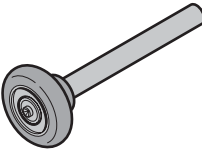
Изделие	Описание	Период производства	№ арт.	Кол-во	€
	<b>Упорная консоль для направляющих N, ND, NS</b> Винт с плоской головкой М8 × 13 Шестигранная гайка М8 с угловым фланцем	09.07.2001 – 28.02.2013	3043209	шт.	/шт.
			3043106		/шт.
			3018270		/шт.
	<b>Защита от наката 63 × 32 × 122,5</b>  <b>справа</b> , оцинкованное исполнение <b>слева</b> , оцинкованное исполнение Саморез по металлу А 6,5 × 16, geomet  <b>справа</b> , из нержавеющей стали <b>слева</b> , из нержавеющей стали Саморез по металлу А 6,5 × 16, нерж. сталь	09.07.2001 – 28.02.2013	3041159	шт.	/шт.
		09.07.2001 – 28.02.2013	3041160		/шт.
			3040982		/шт.
		09.07.2001 – 28.02.2013	3072692		/шт.
		09.07.2001 – 28.02.2013	3072691		/шт.
	3091360		/шт.		
	<b>Роликодержатель вверху для направляющих L, LD</b>  <b>справа</b> , оцинкованное исполнение <b>слева</b> , оцинкованное исполнение Саморез по металлу А 6,5 × 20, geomet  <b>справа</b> , из нержавеющей стали <b>слева</b> , из нержавеющей стали Саморез по металлу А 6,5 × 19, из нержавеющей стали	09.07.2001 – 28.02.2013	3054716	шт.	/шт.
		09.07.2001 – 28.02.2013	3054715		/шт.
			3042487		/шт.
		09.07.2001 – 28.02.2013	3072456		/шт.
		09.07.2001 – 28.02.2013	3072457		/шт.
	3091361		/шт.		
	<b>Защита от наката 63 × 32 × 60</b>  оцинкованное исполнение из нержавеющей стали	09.07.2001 – 28.02.2013	3041158	шт.	/шт.
		09.07.2001 – 28.02.2013	3043321		/шт.
	<b>Ходовой ролик, тип К</b>  (шарикоподшипники) (шарикоподшипники), нерж. сталь	09.07.2001 – 28.02.2013	3039964	шт.	/шт.
		09.07.2001 – 28.02.2013	3053384		/шт.

<b>ЗАКАЗ</b>	№ заказчика: _____		№ заказа/комис.: _____		* Данные обязательно сверять с данными на заводской табличке!	
	Заказчик: _____		№ изделия: _____		№ ворот: _____	
	Адрес доставки: _____		Год выпуска: _____		Тип: _____	
	Город/дата: _____		Печать и подпись _____			

## 5. Фурнитура для секций ворот

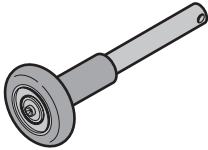
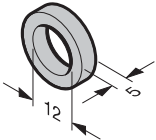
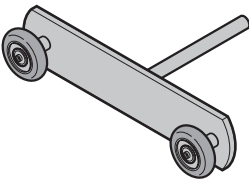
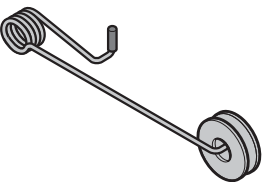
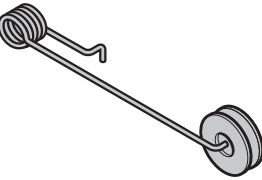
Изделие	Описание	Период производства	№ арт.	Кол-во	€
	<b>Ходовой ролик (шарикоподшипники и отверстие под шплинт)</b>			шт.	
	Тип KS, оцинкованный	09.07.2001 – 28.02.2013	3040122	_____	/шт.
	Тип KS, нержавеющая сталь	09.07.2001 – 28.02.2013	3053385	_____	/шт.
	Тип KS-14 для строительной глубины 80 с навальным приводом	01.06.2006 – 28.02.2013	3065807	_____	/шт.
	Шплинт 4 × 18, оцинкованный		3024784	_____	/шт.
Шплинт 4 × 18, нерж. сталь		3090233	_____	/шт.	
	<b>Ходовой ролик, тип G (подшипник скольжения)</b>	09.07.2001 – 28.02.2013	3041112	шт. _____	/шт.
	<b>Ходовой ролик, тип GS (подшипники скольжения и отверстие под шплинт)</b> Шплинт 4 × 18	09.07.2001 – 28.02.2013	3041113 3024784	шт. _____ _____	/шт. /шт.
	<b>Дистанционное кольцо для ходового ролика</b>	09.07.2001 – 28.02.2013	3042465	шт. _____	/шт.
	<b>Сдвоенные ходовые ролики</b>			шт.	
	оцинкованное исполнение	09.07.2001 – 28.02.2013	3055174	_____	/шт.
	из нержавеющей стали	09.07.2001 – 28.02.2013	3055326	_____	/шт.
оцинкованное исполнение для строительной глубины 80 с навальным приводом	01.06.2006 – 28.02.2013	3062261	_____	/шт.	
	<b>Торсионная пружина для секций ворот высотой TH &lt; 625 мм</b>	09.07.2001 – 28.02.2013	3055463	шт. _____	/шт.
	<b>Торсионная пружина для секций ворот высотой TH ≥ 625 мм</b>	09.07.2001 – 28.02.2013	3055462	шт. _____	/шт.

<b>ЗАКАЗ</b>	№ заказчика: _____		№ заказа/комис.: _____		* Данные обязательно сверять с данными на заводской табличке!	
	Заказчик: _____		Адрес доставки: _____		№ заказа: _____	№ ворот: _____
	Город/дата: _____		Печать и подпись _____		№ изделия: _____	Тип: _____
					Год выпуска: _____	

## 5. Фурнитура для секций ворот

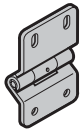
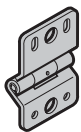
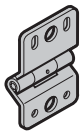
Изделие	Описание	Период производства	№ арт.	Кол-во	€
	<b>Шарнир, тип 4</b>			шт.	
	оцинкованное исполнение для калитки без порога, ворота шириной от 5510 мм, оцинкованное исполнение	09.07.2001 – 28.02.2013	3040030	_____	/шт.
	Саморез по металлу А 6,5 × 16, geomet	02.11.2005 – 28.02.2013	3065446	_____	/шт.
	из нержавеющей стали	09.07.2001 – 28.02.2013	3040033	_____	/шт.
	для калитки без порога, ворота шириной от 5510 мм, нерж. сталь	02.11.2005 – 28.02.2013	3065920	_____	/шт.
Саморез по металлу А 6,5 × 16, нерж. сталь		3091360	_____	/шт.	
	<b>Шарнир, тип 6</b>			шт.	
	оцинкованный (с дополн. прокладкой)	09.07.2001 – 28.02.2013	3056279	_____	/шт.
	оцинкованный (без дополн. прокладки)	01.07.2005 – 28.02.2013	3038564	_____	/шт.
	оцинкованный (без дополн. прокладки), тип 6-V рядом с калиткой	09.07.2001 – 28.02.2013	3042457	_____	/шт.
	Саморез по металлу А 6,5 × 16, geomet		3040982	_____	/шт.
	из нерж. стали (с дополн. прокладкой)	09.07.2001 – 28.02.2013	3091845	_____	/шт.
из нерж. стали (без дополн. прокладки), тип 6-V рядом с калиткой	09.07.2001 – 28.02.2013	3042460	_____	/шт.	
Саморез по металлу А 6,5 × 16, нерж. сталь		3091360	_____	/шт.	
<b>Основание с изолирующим слоем</b>	09.07.2001 – 28.02.2013	3038785	_____	/шт.	
	<b>Шарнир для калитки</b>			шт.	
	оцинкованное исполнение (50 мм)	09.07.2001 – 28.02.2013	3040909	_____	/шт.
	Саморез по металлу А 6,5 × 16, geomet		3040982	_____	/шт.
	из нерж. стали (50 мм)	09.07.2001 – 28.02.2013	3040910	_____	/шт.
Саморез по металлу А 6,5 × 16, нерж. сталь		3091360	_____	/шт.	

<b>ЗАКАЗ</b>	№ заказчика: _____		№ заказа/комис.: _____		<b>* Данные обязательно сверять с данными на заводской табличке!</b>	
	Заказчик: _____		№ изделия: _____		№ ворот: _____	
	Адрес доставки: _____		Тип: _____		Год выпуска: _____	
	Город/дата: _____		Печать и подпись _____			



## 5. Фурнитура для секций ворот

Изделие	Описание	Период производства	№ арт.	Кол-во	€
	<b>Центральный шарнир, строительная глубина 80</b> оцинкованное исполнение из нержавеющей стали Саморез по металлу А 6,5 × 75, geomet	01.10.2005 – 28.02.2013 01.10.2005 – 28.02.2013	3062245	шт. _____	/шт.
			3089781	_____	/шт.
			3062892	_____	/шт.
	<b>Боковой шарнир, строительная глубина 80, тип S, оцинкованный</b> Саморез по металлу А 6,5 × 75, geomet	01.10.2005 – 28.02.2013	3065279	шт. _____	/шт.
			3062892	_____	/шт.
	<b>Шарнир, тип 4 FP</b> оцинкованное исполнение Саморез по металлу А 6,5 × 16, geomet Винт с полукруглой головкой М6 × 14, оцинкованный Шестигранная гайка М6 со стопорным кольцом и фланцем, оцинкованная из нержавеющей стали Винт с полукруглой головкой М6 × 14, нерж. сталь Шестигранная гайка М6 со стопорным кольцом и фланцем, нерж. сталь Саморез по металлу А 6,5 × 16, нерж. сталь	01.02.2009 – 28.02.2013	3076756	шт. _____	/шт.
			3040982	_____	/шт.
			3086084	_____	/шт.
		01.02.2009 – 28.02.2013	3076757	_____	/шт.
			3073210	_____	/шт.
			3054418	_____	/шт.
3091360	_____	/шт.			

<b>ЗАКАЗ</b>	№ заказчика: _____		№ заказа/комис.: _____		* Данные обязательно сверять с данными на заводской табличке!	
	Заказчик: _____		№ изделия: _____		№ ворот: _____	
	Адрес доставки: _____		Тип: _____		Год выпуска: _____	
	Город/дата: _____		Печать и подпись _____			

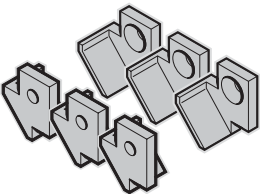
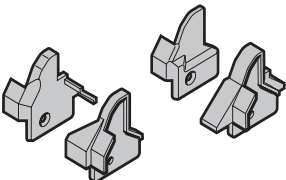

## 5. Фурнитура для секций ворот

Изделие	Описание	Период производства	№ арт.	Кол-во	€	
	<b>Шарнир, тип 4 KR</b> оцинкованное исполнение Саморез по металлу А 6,5 × 16, geomet Винт с полукруглой головкой М6 × 14, оцинкованный Шестигранная гайка М6 со стопорным кольцом и фланцем, оцинкованная  из нержавеющей стали Винт с полукруглой головкой М6 × 14, нерж. сталь Шестигранная гайка М6 со стопорным кольцом и фланцем, нерж. сталь Саморез по металлу А 6,5 × 16, нерж. сталь	01.02.2009 – 28.02.2013	3080732	шт.	/шт.	
			3040982	_____	/шт.	
			3086084	_____	/шт.	
			01.02.2009 – 28.02.2013	3001660	_____	/шт.
				3080733	_____	/шт.
				3073210	_____	/шт.
	<b>Комплект: колпачки шарниров, 3 шт., калитка (с винтами)</b>  без устройства многоточечного запирания с устройством многоточечного запирания	09.07.2001 – 28.02.2013	3091201	шт.	/шт.	
			12.03.2012 – 28.02.2013	3090810	_____	/шт.
	<b>Комплект: колпачки для защиты пальцев, калитка (с винтами)</b>  DIN правый DIN левый	09.07.2001 – 28.02.2013	3090811	шт.	/шт.	
			09.07.2001 – 28.02.2013	3090812	_____	/шт.
	<b>Стопор для ворот с калиткой</b>  без устройства многоточечного запирания с устройством / без устройства многоточечного запирания Винт с плоской головкой М5 × 10	01.05.2005 – 11.03.2012	3063690	шт.	/шт.	
			12.03.2012 – 28.02.2013	3090617	_____	/шт.
				3064280	_____	/шт.

<b>ЗАКАЗ</b>	№ заказчика: _____		№ заказа/комис.: _____		* Данные обязательно сверять с данными на заводской табличке!	
					№ заказа:	№ ворот:
	Заказчик: _____				№ изделия:	Тип:
	Адрес доставки: _____				Год выпуска:	
	Город/дата: _____				Печать и подпись	

## 5. Фурнитура для секций ворот

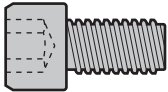
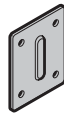
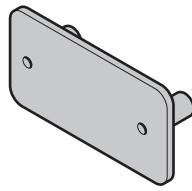
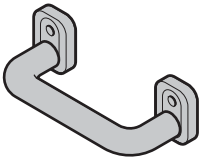
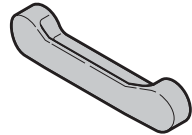
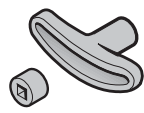
Изделие	Описание	Период производства	№ арт.	Кол-во	€
	<b>Винт с цилиндрической головкой М8 × 16, оцинкованный, с внутренним шестигранником, для стопора</b> Шайба 13 × 8 × 2, оцинков.	01.03.2005 – 28.02.2013	3073756	ШТ. _____	/шт.
		01.03.2005 – 28.02.2013	3073728	_____	/шт.
	<b>Накладка для соединения секций</b> Саморез по металлу А 6,5 × 16, geomet	09.07.2001 – 28.02.2013	3041428	ШТ. _____	/шт.
			3040982	_____	/шт.
	<b>Плоская ручка</b> (0,75/1,5/3 мм) STE, ALR 40 Винт с полуцилиндрической головкой М8 × 25 (16 мм) ALR, TAR 40 Винт с полуцилиндрической головкой М8 × 40 (20 мм) TPU 40 Винт с полуцилиндрической головкой М8 × 45 (26 мм) ALR, TAR 40, ASR Винт с полуцилиндрической головкой М8 × 50 (42 мм) SPU, APU, TAP 40, ASP Винт с полуцилиндрической головкой М8 × 65	09.07.2001 – 28.02.2013	3038378	ШТ. _____	/шт.
			3041446	_____	/шт.
		09.07.2001 – 28.02.2013	3039973	_____	/шт.
			3041409	_____	/шт.
		09.07.2001 – 23.02.2006	3055022	_____	/шт.
			3055036	_____	/шт.
		09.07.2001 – 28.02.2013	3045653	_____	/шт.
	<b>Ручка, с внутренней стороны</b>	09.07.2001 – 28.02.2013	3013880	ШТ. _____	/шт.
	<b>Наружная ручка</b>	09.07.2001 – 28.02.2013	3040840	ШТ. _____	/шт.
	<b>Внутренняя крестообразная ручка с распорной деталью</b> Винт с полуцилиндрической головкой М5 × 20 с крестообразным шлицем	09.07.2001 – 28.02.2013	3053830	ШТ. _____	/шт.
			3046324	_____	/шт.

<b>ЗАКАЗ</b>	№ заказчика: _____		№ заказа/комис.: _____		* Данные обязательно сверять с данными на заводской табличке!	
					№ заказа:	№ ворот:
	Заказчик: _____				№ изделия:	Тип:
	Адрес доставки: _____				Год выпуска:	
	Город/дата: _____				Печать и подпись	

## 5. Фурнитура для секций ворот

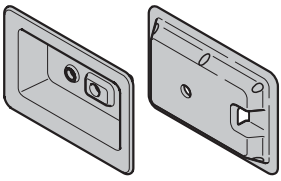
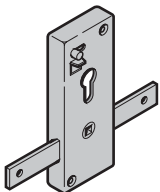
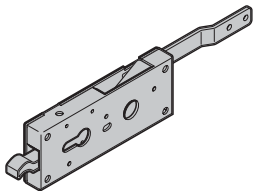
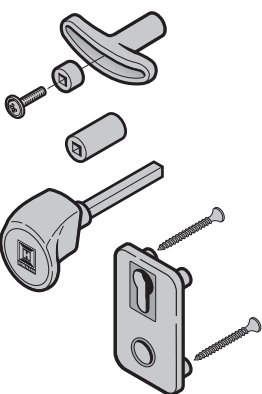
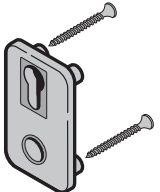
Изделие	Описание	Период производства	№ арт.	Кол-во	€
	<b>Комплект: вогнутые накладки, для замка с углублением</b> Вариант исполнения для профильного цилиндра Вариант исполнения КАВА	01.06.2006 – 28.02.2013 01.06.2006 – 28.02.2013	3073867 3073868	шт.	
				_____	/шт.
	<b>Замок</b> Вариант исполнения для профильного цилиндра Вариант исполнения КАВА Шуруп для ДСП 5 × 25, оцинкованный Саморез по металлу В 6,3 × 16, geomet	09.07.2001 – 28.02.2013 09.07.2001 – 28.02.2013  3040064 3021742	3039949 3039950  3040064 3021742	шт.	
				_____	/шт.
				_____	/шт.
				_____	/шт.
	<b>Замок для запирающего устройства с углублением</b> Вариант исполнения для профильного цилиндра Вариант исполнения КАВА	01.06.2006 – 28.02.2013 01.06.2006 – 28.02.2013	3065942 3073518	шт.	
				_____	/шт.
	<b>Гарнитур ручек ворот TS из пластмассы черного цвета</b> 1,5/3 мм, проф. цилиндр, ALR 40 16 мм, проф. цилиндр, ALR, TAR 40 26 мм, проф. цилиндр, ALR, TAR 40, ASR 42 мм, проф. цилиндр, STE, TPU, SPU, APU, TAP 40, ASP 80 мм, проф. цилиндр, строительная глубина 80 1,5/3 мм, КАВА, ALR 40 TS 16 мм, КАВА, ALR, TAR 40 TS 26 мм, КАВА, ALR, TAR 40, ASR TS 42 мм, КАВА, STE, TPU, SPU, APU, TAP 40, ASP 80 мм, КАВА, строительная глубина 80	09.07.2001 – 28.02.2013 09.07.2001 – 28.02.2013 09.07.2001 – 28.02.2013 09.07.2001 – 28.02.2013 01.10.2005 – 28.02.2013 09.07.2001 – 28.02.2013 09.07.2001 – 28.02.2013 09.07.2001 – 28.02.2013 09.07.2001 – 28.02.2013 01.10.2005 – 28.02.2013	3055146 3055143 3055140 3055137 3065300 3055147 3055144 3055141 3055138 3065301	шт.	
				_____	/шт.
				_____	/шт.
				_____	/шт.
				_____	/шт.
				_____	/шт.
				_____	/шт.
				_____	/шт.
				_____	/шт.
				_____	/шт.
	<b>Накладка для ручки ворот, пластмасса черного цвета, проф. цилиндр</b>	09.07.2001 – 28.02.2013	3039137	шт.	
				_____	/шт.

<b>ЗАКАЗ</b>	№ заказчика: _____		№ заказа/комис.: _____		* Данные обязательно сверять с данными на заводской табличке!	
	Заказчик: _____		Адрес доставки: _____		№ заказа: _____	№ ворот: _____
	Город/дата: _____		Печать и подпись: _____		№ изделия: _____	Тип: _____
					Год выпуска: _____	

## 5. Фурнитура для секций ворот

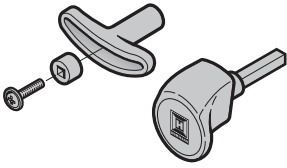
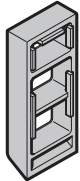
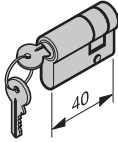
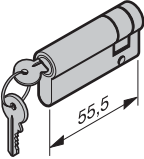
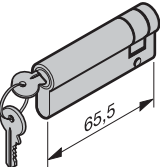
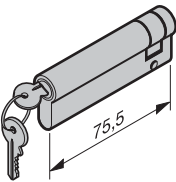
Изделие	Описание	Период производства	№ арт.	Кол-во	€
	<b>Комплект: ручка ворот, для замка с углублением (с винтами)</b> TS 42-V (SPU, APU, ASP) TS 80-V (строительная глубина 80)	01.06.2006 – 28.02.2013 01.06.2006 – 28.02.2013	3073616 3073619	ШТ. _____ _____	/шт. /шт.
	<b>Основание для замка</b> TS 1,5 – ALR 40 TS 3 – ALR 40 TS 16 – ALR, TAR 40 TS 26 – ALR, TAR 40, ASR TS 42 – STE, TPU, SPU, APU, TAP 40, ASP	09.07.2001 – 28.02.2013 09.07.2001 – 28.02.2013 09.07.2001 – 28.02.2013 09.07.2001 – 28.02.2013 09.07.2001 – 28.02.2013	3039749 3040387 3039757 3045662 3039102	ШТ. _____ _____ _____ _____	/шт. /шт. /шт. /шт. /шт.
	<b>Подкладка замка (TPU 40)</b>	09.07.2001 – 23.02.2006	3053612	ШТ. _____	/шт.
	<b>Профильный полуцилиндр, 30 + 10 мм, закрывающийся разными ключами, запорный рычаг слева, TS 1,5 / 3 / 42,5</b>	09.07.2001 – 28.02.2013	3091449	ШТ. _____	/шт.
	<b>Профильный полуцилиндр, 45,5 + 10 мм, закрывающийся разными ключами, запорный рычаг слева, TS 16</b>	09.07.2001 – 28.02.2013	3014860	ШТ. _____	/шт.
	<b>Профильный полуцилиндр, 55,5 + 10 мм, закрывающийся разными ключами, запорный рычаг слева, TS 26</b>	09.07.2001 – 28.02.2013	3045692	ШТ. _____	/шт.
	<b>Профильный полуцилиндр, 65,5 + 10 мм, закрывающийся разными ключами с M5 x 35 для запирающего устройства с углублением, строительная глубина 80</b>	01.07.2008 – 28.02.2013	3074400	ШТ. _____	/шт.

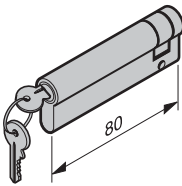
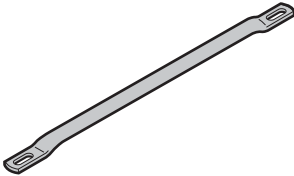
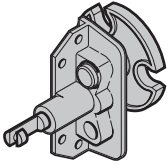
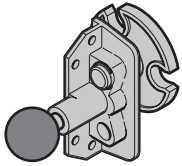
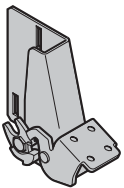
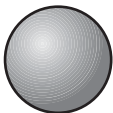

<b>ЗАКАЗ</b>	№ заказчика: _____	№ заказа/комис.: _____	* Данные обязательно сверять с данными на заводской табличке!	
	Заказчик: _____	Адрес доставки: _____	№ заказа: _____	№ ворот: _____
	Город/дата: _____	Печать и подпись _____	№ изделия: _____	Тип: _____
			Год выпуска: _____	

## 5. Фурнитура для секций ворот

Изделие	Описание	Период производства	№ арт.	Кол-во	€
	<b>Профильный полуцилиндр, 70 + 10 мм, закрывающийся разными ключами, запорный рычаг слева, TS 42</b>	09.07.2001 – 28.02.2013	3091443	шт. _____	/шт.
	<b>Запирающая штанга</b> L = 310 мм нестандартной длины, длина _____ мм	09.07.2001 – 28.02.2013 09.07.2001 – 28.02.2013	3040329 3040280	шт. _____ _____	/шт. /шт.
	<b>Запирающее устройство для управления изнутри и снаружи</b> Поворотное запирающее устройство, вправо Поворотное запирающее устройство, влево Саморез по металлу А 6,5 × 20, geomet	09.07.2001 – 28.02.2013 09.07.2001 – 28.02.2013	3041412 3041413 3042487	шт. _____ _____ _____	/шт. /шт. /шт.
	<b>Запирающее устройство для управления изнутри</b> Поворотное запирающее устройство, вправо Поворотное запирающее устройство, влево Саморез по металлу А 6,5 × 20, geomet	09.07.2001 – 28.02.2013 09.07.2001 – 28.02.2013	3035093 3035107 3042487	шт. _____ _____ _____	/шт. /шт. /шт.
	<b>Напольное запирание</b> справа слева Винт с плоской головкой М8 × 13 Винт с плоской головкой М8 × 16 Шестигранная гайка М8 с угловым фланцем	09.07.2001 – 28.02.2013 09.07.2001 – 28.02.2013	3054914 3054915 3043106 3043208 3018270	шт. _____ _____ _____ _____ _____	/шт. /шт. /шт. /шт. /шт.
	<b>Круглая ручка М10</b>	09.07.2001 – 28.02.2013	3043186	шт. _____	/шт.

<b>ЗАКАЗ</b>	№ заказчика: _____		№ заказа/комис.: _____		<b>* Данные обязательно сверять с данными на заводской табличке!</b>	
	Заказчик: _____		№ изделия: _____		№ ворот: _____	
	Адрес доставки: _____		Тип: _____		Год выпуска: _____	
	Город/дата: _____		Печать и подпись _____			

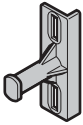
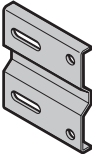
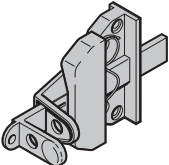
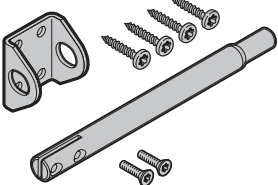
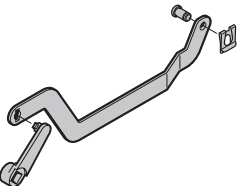
## 5. Фурнитура для секций ворот

Изделие	Описание	Период производства	№ арт.	Кол-во	€
	<b>Запирающий штырь</b> Винт с плоской головкой М8 × 16 Шестигранная гайка М8 с угловым фланцем	09.07.2001 – 28.02.2013	3026264 3043208 3018270	ШТ. _____ _____ _____	/шт. /шт. /шт.
	<b>Пластина для затвора</b> Винт с плоской головкой М8 × 13 Шестигранная гайка М8 с угловым фланцем	09.07.2001 – 28.02.2013	3043207 3043106 3018270	ШТ. _____ _____ _____	/шт. /шт. /шт.
	<b>Задвижка</b> Саморез по металлу А 6,5 × 20, geomet	09.07.2001 – 28.02.2013	3060817 3042487	ШТ. _____ _____	/шт. /шт.
	<b>Комплект: задвижка для замка с углублением</b>	01.06.2006 – 28.02.2013	3073864	ШТ. _____	/шт.
	<b>Рычажный механизм для управления изнутри и снаружи</b> Задвижка, справа Задвижка, слева	09.07.2001 – 28.02.2013 09.07.2001 – 28.02.2013	3055032 3055031	ШТ. _____ _____	/шт. /шт.
	<b>Пружина для задвижки</b>	09.07.2001 – 28.02.2013	3073226	ШТ. _____	/шт.



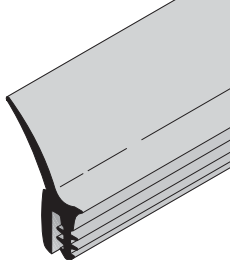

<b>ЗАКАЗ</b>	№ заказчика: _____		№ заказа/комис.: _____		<b>* Данные обязательно сверять с данными на заводской табличке!</b>	
	Заказчик: _____		Адрес доставки: _____		№ заказа: _____	
	Город/дата: _____		Печать и подпись _____		№ ворот: _____	
					№ изделия: _____	
					Тип: _____	
				Год выпуска: _____		

## 6. Направляющие

Изделие	Описание	Период производства	№ арт.	Кол-во	€
	<p><b>* Боковой элемент угловой коробки</b></p> <p>справа слева</p> <p><b>Указание:</b> Боковой элемент угловой коробки поставляется только первоначальной длины!</p>	<p>09.07.2001 – 28.02.2013</p> <p>09.07.2001 – 28.02.2013</p>	<p>3086281</p> <p>3086280</p>	<p>шт.</p> <p>_____</p> <p>_____</p>	<p>/м</p> <p>/м</p>
	<p><b>* Вертикальная направляющая шина с четырехгранными отверстиями</b></p> <p>без отверстий, длина _____ мм</p> <p>справа, с четырехгранными отверстиями</p> <p>слева, с четырехгранными отверстиями</p>	<p>09.07.2001 – 28.02.2013</p> <p>09.07.2001 – 28.02.2013</p> <p>09.07.2001 – 28.02.2013</p>	<p>3092887</p> <p>3044801</p> <p>3044800</p>	<p>шт.</p> <p>_____</p> <p>_____</p> <p>_____</p>	<p>/м</p> <p>/м</p> <p>/м</p>
	<p><b>Боковое уплотнение</b></p> <p>Длина _____ мм</p>	<p>09.07.2001 – 28.02.2013</p>	<p>3045687</p>	<p>шт.</p> <p>_____</p>	<p>/м</p>

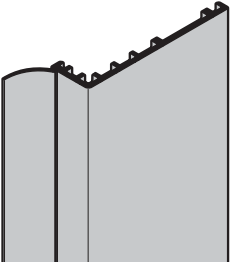
<b>ЗАКАЗ</b>	№ заказчика: _____		№ заказа/комис.: _____		<b>* Данные обязательно сверять с данными на заводской табличке!</b>	
	Заказчик: _____		Год выпуска: _____		№ заказа: _____	
	Адрес доставки: _____		Печать и подпись: _____		№ ворот: _____	
	Город/дата: _____				№ изделия: _____	
				Тип: _____		

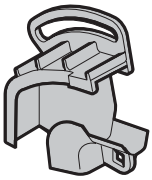
## 6. Направляющие

Изделие	Описание	Период производства	№ арт.	Кол-во	€
	<b>Боковое уплотнение ThermoFrame</b> Длина _____ мм	01.05.2011 – 28.02.2013	3090367	ШТ. _____	/м
*					
	<b>Горизонтальная направляющая шина</b> справа слева	09.07.2001 – 28.02.2013 09.07.2001 – 28.02.2013	3089361 3089360	ШТ. _____ _____	/м /м
*					
	<b>Горизонтальная направляющая шина, тип направляющей N3, ND3, NH3, H8, HD8</b> справа слева	09.07.2001 – 28.02.2013 09.07.2001 – 28.02.2013	3043190 3043189	ШТ. _____ _____	/м /м
	<b>Соединительная деталь для горизонтальной направляющей шины, тип направляющей L, LD</b> справа слева Винт с плоской головкой M8 x 16 Шестигранная гайка M8 с угловым фланцем	09.07.2001 – 28.02.2013 09.07.2001 – 28.02.2013	3054709 3054710 3043208 3018270	ШТ. _____ _____ _____ _____	/шт. /шт. /шт. /шт.
*					
	<b>Соединительная шина</b> Винт с плоской головкой M8 x 16 Шестигранная гайка M8 с угловым фланцем	09.07.2001 – 28.02.2013	3038670 3043208 3018270	ШТ. _____ _____ _____	/м /шт. /шт.

<b>ЗАКАЗ</b>	№ заказчика: _____		№ заказа/комис.: _____		<b>* Данные обязательно сверять с данными на заводской табличке!</b>	
	Заказчик: _____		Адрес доставки: _____		№ заказа: _____	№ ворот: _____
	Город/дата: _____		Печать и подпись _____		№ изделия: _____	Тип: _____
					Год выпуска: _____	



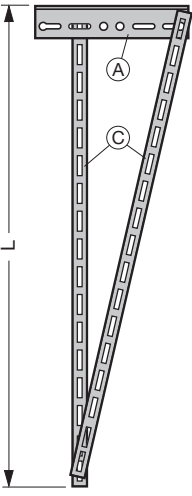
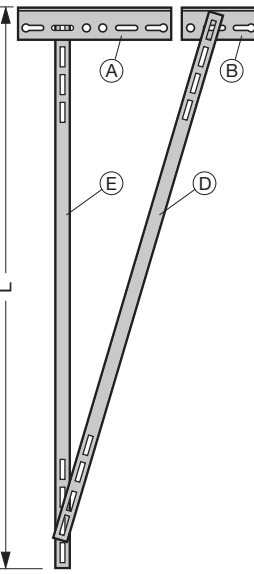
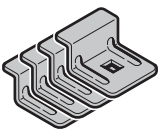

## 6. Направляющие

Изделие	Описание	Период производства	№ арт.	Кол-во	€
	<b>Подвеска направляющей</b> до L = 469 мм до L = 833 мм до L = 1145 мм до L = 1499 мм	09.07.2001 – 28.02.2013 09.07.2001 – 28.02.2013 09.07.2001 – 28.02.2013 09.07.2001 – 28.02.2013	3042241 3042243 3042245 3042247	шт. _____ _____ _____ _____	/шт. /шт. /шт. /шт.
	Ⓐ Дюбельный анкер, длинный (323 мм)	09.07.2001 – 28.02.2013	3060743	_____	/шт.
	Ⓒ Анкер С45				
	L = 469 мм	09.07.2001 – 28.02.2013	3044765	_____	/шт.
	L = 833 мм	09.07.2001 – 28.02.2013	3044766	_____	/шт.
	L = 1145 мм	09.07.2001 – 28.02.2013	3044767	_____	/шт.
	L = 1499 мм	09.07.2001 – 28.02.2013	3044768	_____	/шт.
	<b>Подвеска направляющей, L = от 1500 до 2500 мм</b>	09.07.2001 – 28.02.2013	3042249	шт. _____	/шт.
	Ⓐ Дюбельный анкер, длинный (323 мм)	09.07.2001 – 28.02.2013	3060743	_____	/шт.
	Ⓑ Дюбельный анкер, короткий (111 мм)	09.07.2001 – 28.02.2013	3060742	_____	/шт.
	Ⓓ Анкер С45				
	L = от 1500 мм до 2500 мм	09.07.2001 – 28.02.2013	3044769	_____	/шт.
Ⓔ Анкер для направляющей, длинный	09.07.2001 – 28.02.2013	3044761	_____	/шт.	
	<b>Комплект: зажимы для ходовой шины, 2 шт.</b>	09.07.2001 – 28.02.2013	3085385	шт. _____	/шт.

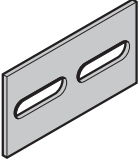
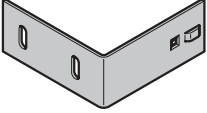
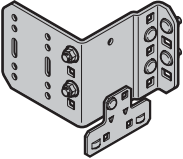
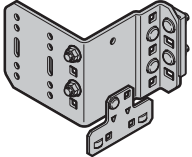
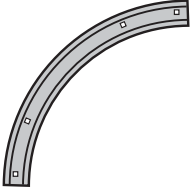

<b>ЗАКАЗ</b>	№ заказчика: _____		№ заказа/комис.: _____		* Данные обязательно сверять с данными на заводской табличке!	
	Заказчик: _____		Год выпуска: _____		№ заказа: _____	
	Адрес доставки: _____		Печать и подпись: _____		№ ворот: _____	
	Город/дата: _____				№ изделия: _____	
					Тип: _____	

## 6. Направляющие

Изделие	Описание	Период производства	№ арт.	Кол-во	€
	<b>Комплект: крепежные накладки для С-образного профиля, 2 шт.</b>	09.07.2001 – 28.02.2013	3085412	ШТ. _____	/шт.
	<b>Уголок жесткости из металлического листа, тип направляющей не L/LD</b> Винт с плоской головкой М8 × 16 Шестигранная гайка М8 с угловым фланцем	09.07.2001 – 28.02.2013	3043205 3043208 3018270	ШТ. _____ _____ _____	/шт. /шт. /шт.
	<b>Уголок жесткости из металлического листа, тип направляющей L1, LD1 с соединительным уголком</b> Вариант исполнения – левый Вариант исполнения – правый	09.07.2001 – 28.02.2013 09.07.2001 – 28.02.2013	3055260 3055261	ШТ. _____ _____	/шт. /шт.
	<b>Уголок жесткости L2, LD2 с соединительным уголком и распорной пластиной</b> Вариант исполнения – левый Вариант исполнения – правый	09.07.2001 – 28.02.2013 09.07.2001 – 28.02.2013	3055262 3055263	ШТ. _____ _____	/шт. /шт.
	<b>Переходная дуга ходовой шины 90°</b> Винт с плоской головкой М8 × 13 Шестигранная гайка М8 с угловым фланцем	09.07.2001 – 28.02.2013	3094440 3043106 3018270	ШТ. _____ _____ _____	/шт. /шт. /шт.
	* <b>Переходная дуга направляющей шины, сегмент для направляющих ND, NS, HD, HS, LD</b> справа слева Винт с плоской головкой М8 × 13 Шестигранная гайка М8 с угловым фланцем	09.07.2001 – 28.02.2013 09.07.2001 – 28.02.2013	3044808 3044807 3043106 3018270	ШТ. _____ _____ _____ _____	/шт. /шт. /шт. /шт.

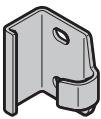
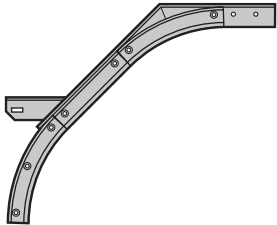

<b>ЗАКАЗ</b>	№ заказчика: _____		№ заказа/комис.: _____		<b>* Данные обязательно сверять с данными на заводской табличке!</b>	
	Заказчик: _____		Адрес доставки: _____		№ заказа: _____	№ ворот: _____
	Город/дата: _____		Печать и подпись: _____		№ изделия: _____	Тип: _____
					Год выпуска: _____	

## 6. Направляющие

Изделие	Описание	Период производства	№ арт.	Кол-во	€
	<b>Скоба для вертикальной направляющей шины</b> Винт с плоской головкой М8 × 13 Шестигранная гайка М8 с угловым фланцем	09.07.2001 – 28.02.2013	3054696	шт.	/шт.
			3043106	_____	/шт.
			3018270	_____	/шт.
	<b>* Консоль с переходной дугой направляющей шины, для направляющих NS, HS</b>  справа слева Винт с плоской головкой М8 × 16 Шестигранная гайка М8 с угловым фланцем	09.07.2001 – 28.02.2013	3044811	шт.	/шт.
			3044810	_____	/шт.
		09.07.2001 – 28.02.2013	3043208	_____	/шт.
			3018270	_____	/шт.
	<b>* Консоль, для направляющих N, ND, NH, H, HD, HU, справа</b>  475 мм 490 мм 505 мм 520 мм 540 мм 555 мм 570 мм 585 мм 605 мм 625 мм 640 мм 655 мм 675 мм Винт с плоской головкой М8 × 16 Шестигранная гайка М8 с угловым фланцем	09.07.2001 – 28.02.2013	3095337	шт.	/шт.
			3095335	_____	/шт.
			3095333	_____	/шт.
			3095331	_____	/шт.
			3095329	_____	/шт.
			3095327	_____	/шт.
			3095325	_____	/шт.
			3095323	_____	/шт.
			3095321	_____	/шт.
			3060790	_____	/шт.
			3095384	_____	/шт.
			3095319	_____	/шт.
			3095317	_____	/шт.
			3043208	_____	/шт.
3018270	_____	/шт.			

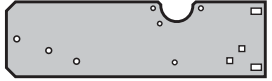

<b>ЗАКАЗ</b>	№ заказчика: _____		№ заказа/комис.: _____		<b>* Данные обязательно сверять с данными на заводской табличке!</b>	
	Заказчик: _____		№ изделия: _____		№ ворот: _____	
	Адрес доставки: _____		Тип: _____		Год выпуска: _____	
	Город/дата: _____		Печать и подпись: _____			

## 6. Направляющие

Изделие	Описание	Период производства	№ арт.	Кол-во	€
	<p><b>* Консоль, для направляющих N, ND, NH, H, HD, HU, слева</b></p>			шт.	
	475 мм	09.07.2001 – 28.02.2013	3095336	_____	/шт.
	490 мм	09.07.2001 – 28.02.2013	3095334	_____	/шт.
	505 мм	09.07.2001 – 28.02.2013	3095332	_____	/шт.
	520 мм	09.07.2001 – 28.02.2013	3095330	_____	/шт.
	540 мм	09.07.2001 – 28.02.2013	3095328	_____	/шт.
	555 мм	09.07.2001 – 28.02.2013	3095326	_____	/шт.
	570 мм	09.07.2001 – 28.02.2013	3095324	_____	/шт.
	585 мм	09.07.2001 – 28.02.2013	3095322	_____	/шт.
	605 мм	09.07.2001 – 28.02.2013	3095320	_____	/шт.
	625 мм	09.07.2001 – 28.02.2013	3060791	_____	/шт.
	640 мм	09.07.2001 – 28.02.2013	3095383	_____	/шт.
	655 мм	09.07.2001 – 28.02.2013	3095318	_____	/шт.
	675 мм	09.07.2001 – 28.02.2013	3095316	_____	/шт.
	Винт с плоской головкой M8 x 16		3043208	_____	/шт.
	Шестигранная гайка M8 с угловым фланцем		3018270	_____	/шт.
		<p><b>Пластина консоли L</b></p>	09.07.2001 – 28.02.2013	3054859	шт.
Винт с плоской головкой M8 x 16			3043208	_____	/шт.
Шестигранная гайка M8 с угловым фланцем			3018270	_____	/шт.
	<p><b>* Пластина консоли LD</b></p>			шт.	
	2°	09.07.2001 – 28.02.2013	3088732	_____	/шт.
	4°	09.07.2001 – 28.02.2013	3082990	_____	/шт.
	6°	09.07.2001 – 28.02.2013	3088731	_____	/шт.
	8°	09.07.2001 – 28.02.2013	3082978	_____	/шт.
	10°	09.07.2001 – 28.02.2013	3082979	_____	/шт.
	12°	09.07.2001 – 28.02.2013	3082980	_____	/шт.
	14°	09.07.2001 – 28.02.2013	3082981	_____	/шт.
	16°	09.07.2001 – 28.02.2013	3082982	_____	/шт.
	18°	09.07.2001 – 28.02.2013	3082983	_____	/шт.
	20°	09.07.2001 – 28.02.2013	3082984	_____	/шт.
	22°	09.07.2001 – 28.02.2013	3082985	_____	/шт.
	24°	09.07.2001 – 28.02.2013	3082986	_____	/шт.
	26°	09.07.2001 – 28.02.2013	3082987	_____	/шт.
	28°	09.07.2001 – 28.02.2013	3082988	_____	/шт.
	30°	09.07.2001 – 28.02.2013	3082989	_____	/шт.
	Винт с плоской головкой M8 x 16		3043208	_____	/шт.
Шестигранная гайка M8 с угловым фланцем		3018270	_____	/шт.	



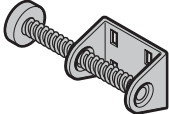
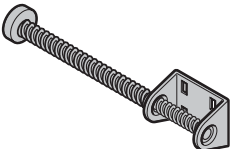
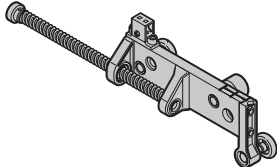

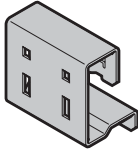
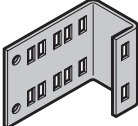
<b>ЗАКАЗ</b>	№ заказчика: _____		№ заказа/комис.: _____		<b>* Данные обязательно сверять с данными на заводской табличке!</b>	
	Заказчик: _____		Адрес доставки: _____		№ заказа: _____	№ ворот: _____
	Город/дата: _____		Печать и подпись _____		№ изделия: _____	Тип: _____
					Год выпуска: _____	

## 6. Направляющие

Изделие	Описание	Период производства	№ арт.	Кол-во	€
	<b>Пружинный амортизатор, короткий</b> Винт с плоской головкой М8 × 16 Шестигранная гайка М8 с угловым фланцем	09.07.2001 – 28.02.2013	3055175 3043208 3018270	шт. _____ _____ _____	/шт. /шт. /шт.
	<b>Пружинный амортизатор, длинный</b> Винт с плоской головкой М8 × 16 Шестигранная гайка М8 с угловым фланцем	09.07.2001 – 28.02.2013	3044522 3043208 3018270	шт. _____ _____ _____	/шт. /шт. /шт.
	<b>Пружинный амортизатор, подвижный для направляющих L, LD (только для ворот с приводом)</b>  справа слева	09.07.2001 – 28.02.2013 09.07.2001 – 28.02.2013	3055244 3055240	шт. _____ _____	/шт. /шт.
	<b>Резиновый буфер</b>	10.08.1992 – 06.07.2001	3005100	шт. _____	/шт.
	<b>Консоль пружинного ограничителя 6 для направляющих N, H, HU</b> Винт с полукруглой головкой М8 × 22 Шестигранная гайка М8 с угловым фланцем	09.07.2001 – 28.02.2013	3073628 3035719 3018270	шт. _____ _____ _____	/шт. /шт. /шт.
	<b>Консоль пружинного ограничителя 2 для направляющих L, LD</b> Винт с полукруглой головкой М8 × 22 Шестигранная гайка М8 с угловым фланцем	09.07.2001 – 28.02.2013	3040746 3035719 3018270	шт. _____ _____ _____	/шт. /шт. /шт.

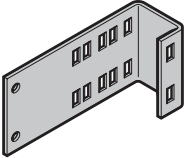
<b>ЗАКАЗ</b>	№ заказчика: _____		№ заказа/комис.: _____		<b>* Данные обязательно сверять с данными на заводской табличке!</b>	
	Заказчик: _____		№ изделия: _____		№ ворот: _____	
	Адрес доставки: _____		Тип: _____		Год выпуска: _____	
	Город/дата: _____		Печать и подпись _____			

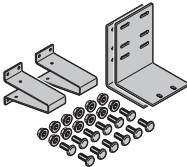
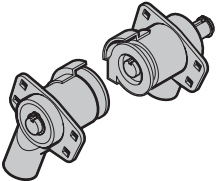
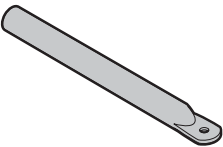
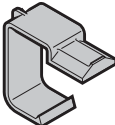
## 6. Направляющие

Изделие	Описание	Период производства	№ арт.	Кол-во	€
	<b>Консоль пружинного ограничителя 1 для направляющих V, VU</b> Винт с полукруглой головкой М8 × 22 Шестигранная гайка М8 с угловым фланцем	09.07.2001 – 28.02.2013	3040745 3035719 3018270	ШТ. _____ _____ _____	/шт. /шт. /шт.
	<b>Консоль пружинного ограничителя 3 для направляющих N3, H8, HS5</b> Винт с плоской головкой М8 × 16 Шестигранная гайка М8 с угловым фланцем	09.07.2001 – 28.02.2013	3045008 3043208 3018270	ШТ. _____ _____ _____	/шт. /шт. /шт.
	<b>Комплект: пружинный амортизатор под направляющей шиной</b>	09.07.2001 – 28.02.2013	3088487	ШТ. _____	/шт.
	<b>Комплект: кронштейн подшипника, направляющие L, LD</b> справа (сторона управления воротами справа) слева (сторона управления воротами слева) для приводов ITO 400 и SupraMatic	09.07.2001 – 28.02.2013 09.07.2001 – 28.02.2013 09.07.2001 – 28.02.2013	3060732 3060733 3091847	ШТ. _____ _____ _____	/шт. /шт. /шт.
	<b>Опора с ограничением по крутящему моменту для направляющих L, LD</b> Винт с плоской головкой М8 × 16 Шестигранная гайка М8 с угловым фланцем	09.07.2001 – 28.02.2013	3095342 3043208 3018270	ШТ. _____ _____ _____	/шт. /шт. /шт.
	<b>Опора для цепной передачи для направляющих L, LD</b>	09.07.2001 – 28.02.2013	3054860	ШТ. _____	/шт.
	<b>Опорный профиль для подвижного пружинного амортизатора для направляющих L, LD</b>	09.07.2001 – 28.02.2013	3055245	ШТ. _____	/шт.

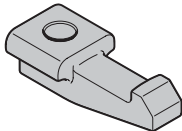
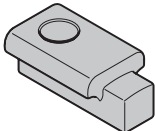
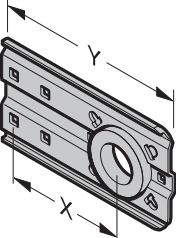

<b>ЗАКАЗ</b>	№ заказчика: _____ № заказа/комис.: _____		<b>* Данные обязательно сверять с данными на заводской табличке!</b>	
			№ заказа: _____	№ ворот: _____
	Заказчик: _____		№ изделия: _____	Тип: _____
	Адрес доставки: _____		Год выпуска: _____	
Город/дата: _____		Печать и подпись _____		

## 7. Торсионно-пружинные валы

Изделие	Описание	Период производства	№ арт.	Кол-во	€
	<b>Пружинный вал 40 × 3, с пазом</b> (макс. 6500 мм)	09.07.2001 – 28.02.2013	3045688	шт. _____	/м
	<b>Комплект: зажимной клин с фаской и самонарезающим винтом 5,5 × 25 - К</b>	09.07.2001 – 28.02.2013	3085682	шт. _____	/шт.
	<b>Комплект: (2 шт.) упор с шарикоподшипником и самонарезающим винтом 5,5 × 25 - К</b>	09.07.2001 – 28.02.2013	3085683	шт. _____	/шт.
	<b>Держатель вала</b> (вес полотна ворот < 400 кг, количество пружин ≤ 2, одинарный пружинный вал)			шт.	
	Размер 1 x = 120, y = 192	09.07.2001 – 28.02.2013	3015220	_____	/шт.
	Размер 2 (для L и LD) x = 140, y = 212	09.07.2001 – 28.02.2013	3011151	_____	/шт.
	Размер 2 Размер 4 (кроме низко расположенного пружинного вала)				
	Размер 6 x = 160, y = 232	09.07.2001 – 28.02.2013	3011160	_____	/шт.
	Размер 4 (для низко расположенного пружинного вала) Размер 5 (кроме низко расположенного пружинного вала) Размер 7 Винт с шестигранной головкой M10 × 20, оцинкованный Шестигранная гайка M10 со стопорным кольцом и фланцем				
			3001555	_____	/шт.
			3054148	_____	/шт.

<b>ЗАКАЗ</b>	№ заказчика: _____		№ заказа/комис.: _____		<b>* Данные обязательно сверять с данными на заводской табличке!</b>	
	Заказчик: _____		№ изделия: _____		№ ворот: _____	
	Адрес доставки: _____		Тип: _____		Год выпуска: _____	
	Город/дата: _____		Печать и подпись _____			

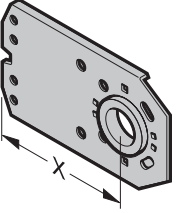
## 7. Торсионно-пружинные валы

Изделие	Описание	Период производства	№ арт.	Кол-во	€
	<b>Держатель вала 136</b>			шт.	
	x = 120 Размер 1 Размер 2 (для L и LD)	09.07.2001 – 28.02.2013	3082509	_____	/шт.
	x = 140 Размер 2 Размер 4 (кроме низко расположенного пружинного вала)	09.07.2001 – 28.02.2013	3082510	_____	/шт.
	x = 160 Размер 6 Размер 3 Размер 4 (для низко расположенного пружинного вала)	09.07.2001 – 28.02.2013	3082511	_____	/шт.
	Размер 5 (кроме низко расположенного пружинного вала)				
	Размер 7 x = 185 Размер 5 (для низко расположенного пружинного вала)	09.07.2001 – 28.02.2013	3082512	_____	/шт.
	Размер 8 Размер 9 (кроме VU)				
	x = 200, VU 9 Винт с полукруглой головкой M10 x 20, оцинкованный	09.07.2001 – 28.02.2013	3082513	_____	/шт.
	Шестигранная гайка M10 со стопорным кольцом и фланцем		3043210	_____	/шт.
			3054148	_____	/шт.
	<b>Присоединение держателя вала</b>	09.07.2001 – 28.02.2013	3043121	шт.	/шт.
	Винт с полукруглой головкой M10 x 20, оцинкованный		3043210	_____	/шт.
	Шестигранная гайка M10 со стопорным кольцом и фланцем		3054148	_____	/шт.

<b>ЗАКАЗ</b>	№ заказчика: _____		№ заказа/комис.: _____		<b>* Данные обязательно сверять с данными на заводской табличке!</b>	
	Заказчик: _____		№ изделия: _____		№ ворот: _____	
	Адрес доставки: _____		Тип: _____		Год выпуска: _____	
	Город/дата: _____		Печать и подпись _____			

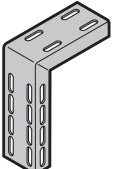
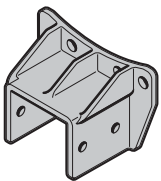
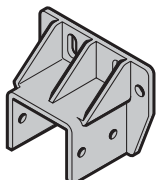
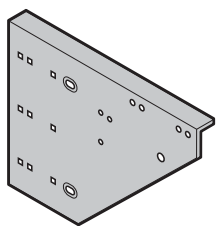

## 7. Торсионно-пружинные валы

Изделие	Описание	Период производства	№ арт.	Кол-во	€	
	<b>Подвеска сзади для направляющих L, LD</b>  длиной 298 мм, слева длиной 298 мм, справа длиной 498 мм, справа длиной 498 мм, слева отрезанная по размеру, справа отрезанная по размеру, слева Длина _____ мм (макс. 1500 мм) Винт с полукруглой головкой M10 × 20 Шестигранная гайка M10 со стопорным кольцом и фланцем	09.07.2001 – 28.02.2013 09.07.2001 – 28.02.2013 09.07.2001 – 28.02.2013 09.07.2001 – 28.02.2013 09.07.2001 – 28.02.2013 09.07.2001 – 28.02.2013	3095338 3095339 3095341 3095340 3087493 3087494	ШТ. _____ _____ _____ _____ _____ _____	/шт. /шт. /шт. /шт. /шт. /шт.	
			3043210	_____	/шт.	
			3054148	_____	/шт.	
		<b>Консоль держателя вала для барабана для троса для направляющих VU, HU</b>  для труб 120 × 60 × 2 / 120 × 60 × 3 для трубы 60 × 60 × 2 Саморез по металлу с шестигранной головкой В8 × 22, geomet	09.07.2001 – 28.02.2013 09.07.2001 – 28.02.2013	3041353 3042023	ШТ. _____ _____	/шт. /шт.
				3037010	_____	/шт.
			<b>Консоль держателя вала для направляющих VU, HU</b>  для труб 120 × 60 × 2 / 120 × 60 × 3 для трубы 60 × 60 × 2 Саморез по металлу с шестигранной головкой В8 × 22, geomet	09.07.2001 – 28.02.2013 09.07.2001 – 28.02.2013	3041351 3042022	ШТ. _____ _____
				3037010	_____	/шт.
	* <b>Консоль</b>  U1: HU 4 + 5, VU 6 + 7, справа U1: HU 4 + 5, VU 6 + 7, слева U2: RG 4 + 5, WG 6 + 7, справа U2: RG 4 + 5, WG 6 + 7, слева U3: VU 9, справа U3: VU 9, слева		09.07.2001 – 28.02.2013 09.07.2001 – 28.02.2013 09.07.2001 – 28.02.2013 09.07.2001 – 28.02.2013 09.07.2001 – 28.02.2013 09.07.2001 – 28.02.2013	3043198 3043191 3065320 3065319 3065322 3065321	ШТ. _____ _____ _____ _____ _____	/шт. /шт. /шт. /шт. /шт. /шт.

<b>ЗАКАЗ</b>	№ заказчика: _____	№ заказа/комис.: _____	* Данные обязательно сверять с данными на заводской табличке!	
	Заказчик: _____	Год выпуска: _____	№ заказа: _____	№ ворот: _____
	Адрес доставки: _____	Печать и подпись: _____	№ изделия: _____	Тип: _____
	Город/дата: _____			

## 7. Торсионно-пружинные валы

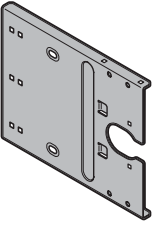
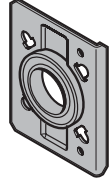
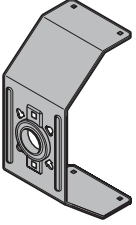
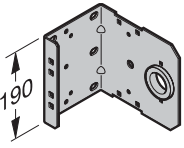
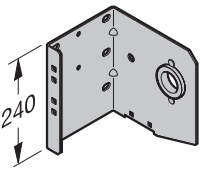
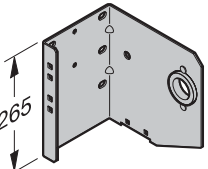
Изделие	Описание	Период производства	№ арт.	Кол-во	€
	<b>Консоль U4</b>	03.07.2009 – 28.02.2013	3076583	ШТ. _____	/шт.
	<b>Фланцевый подшипник</b> Винт с полукруглой головкой M6 x 14 Стопорная зубчатая гайка M6	03.07.2009 – 28.02.2013	3076653 3086084 3001660	ШТ. _____ _____ _____	/шт. /шт. /шт.
	<b>Опора с ограничением по крутящему моменту</b> Винт с полукруглой головкой M6 x 14 Стопорная зубчатая гайка M6	03.07.2009 – 28.02.2013	3076654 3086084 3001660	ШТ. _____ _____ _____	/шт. /шт. /шт.
	<b>Консоль держателя вала 1, с шарикоподшипником</b> справа, размер 2 слева, размер 2	09.07.2001 – 28.02.2013 09.07.2001 – 28.02.2013	3044813 3044812	ШТ. _____ _____	/шт. /шт.
	<b>Консоль держателя вала 2, с шарикоподшипником</b> WE = 160, справа, размер 4 WE = 160, слева, размер 4 WE = 180, справа, размер 3, 5, 7 WE = 180, слева, размер 3, 5, 7	09.07.2001 – 28.02.2013 09.07.2001 – 28.02.2013 09.07.2001 – 28.02.2013 09.07.2001 – 28.02.2013	3044139 3044138 3044141 3044140	ШТ. _____ _____ _____ _____	/шт. /шт. /шт. /шт.
	<b>Консоль держателя вала 3, с шарикоподшипником</b> справа, размер 8, 9 слева, размер 8, 9	09.07.2001 – 28.02.2013 09.07.2001 – 28.02.2013	3044143 3044142	ШТ. _____ _____	/шт. /шт.

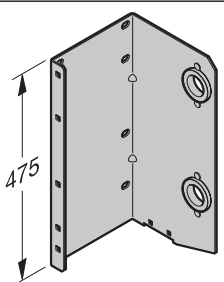
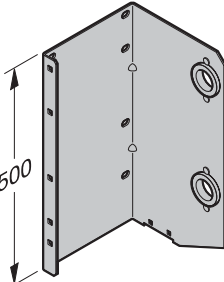
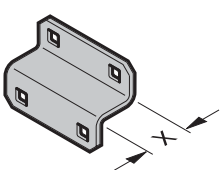
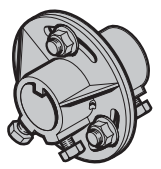
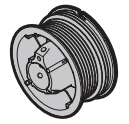

<b>ЗАКАЗ</b>	№ заказчика: _____ № заказа/комис.: _____		<b>* Данные обязательно сверять с данными на заводской табличке!</b>	
	Заказчик: _____		№ заказа: _____	№ ворот: _____
	Адрес доставки: _____		№ изделия: _____	Тип: _____
	Город/дата: _____		Год выпуска: _____	
		Печать и подпись _____		

## 7. Торсионно-пружинные валы

Изделие	Описание	Период производства	№ арт.	Кол-во	€
	<b>Консоль держателя вала 4, с шарикоподшипником</b>  справа, размер 3, 5, 7 слева, размер 3, 5, 7	09.07.2001 – 28.02.2013	3044147	шт.	/шт.
		09.07.2001 – 28.02.2013	3044146	_____	/шт.
	<b>Консоль держателя вала 5, с шарикоподшипником</b>  справа, размер 8, 9 слева, размер 8, 9	09.07.2001 – 28.02.2013	3044151	шт.	/шт.
		09.07.2001 – 28.02.2013	3044150	_____	/шт.
	<b>Опорный угольник для консоли</b>  x = 19 мм x = 26 мм x = 33 мм x = 40 мм Винт с плоской головкой М8 × 13 Шестигранная гайка М8 с угловым фланцем	09.07.2001 – 28.02.2013	3088620	шт.	/шт.
		09.07.2001 – 28.02.2013	3081990	_____	/шт.
		09.07.2001 – 28.02.2013	3081991	_____	/шт.
		09.07.2001 – 28.02.2013	3081992	_____	/шт.
			3043106	_____	/шт.
	3018270	_____	/шт.		
	<b>Гибкая муфта</b> (вкл. 3 винта с полукруглой головкой М8 × 16 и гайками, а также 4 винта с шестигранной головкой М8 × 20)	09.07.2001 – 28.02.2013	3044205	шт.	/шт.
	<b>* Барабан для троса, размер 1</b> <b>Направляющие N, ND, NS, NH, L, LD</b>  справа слева	09.07.2001 – 28.02.2013	3072582	шт.	/шт.
		09.07.2001 – 28.02.2013	3072581	_____	/шт.

<b>ЗАКАЗ</b>	№ заказчика: _____		№ заказа/комис.: _____		<b>* Данные обязательно сверять с данными на заводской табличке!</b>	
					№ заказа:	№ ворот:
	Заказчик: _____				№ изделия:	Тип:
	Адрес доставки: _____				Год выпуска:	
	Город/дата: _____				Печать и подпись	

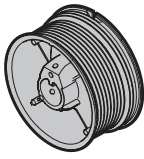
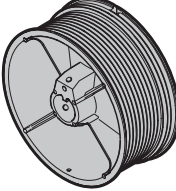
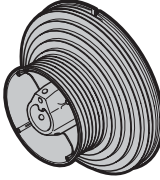
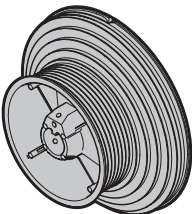
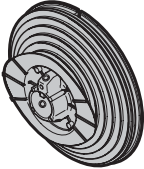
## 7. Торсионно-пружинные валы

Изделие	Описание	Период производства	№ арт.	Кол-во	€
	<p><b>* Барабан для троса, размер 2</b> <b>Направляющие N, ND, NS, NH, L, LD</b></p> <p>справа слева</p>	09.07.2001 – 28.02.2013	3086200	шт.	/шт.
		09.07.2001 – 28.02.2013	3086199	_____	/шт.
	<p><b>* Барабан для троса, размер 3</b> <b>Направляющие N, ND, NS, NH</b></p> <p>справа слева</p>	09.07.2001 – 28.02.2013	3086194	шт.	/шт.
		09.07.2001 – 28.02.2013	3086193	_____	/шт.
	<p><b>* Барабан для троса, размер 4</b> <b>Направляющие H, HD, HS, HU</b></p> <p>справа, для проволочного троса Ø 5,5 мм слева, для проволочного троса Ø 5,5 мм справа, для проволочного троса Ø 4 мм слева, для проволочного троса Ø 4 мм</p>	09.07.2001 – 28.02.2013	3044607	шт.	/шт.
		09.07.2001 – 28.02.2013	3044608	_____	/шт.
		01.02.2008 – 28.02.2013	3086204	_____	/шт.
		01.02.2008 – 28.02.2013	3086203	_____	/шт.
	<p><b>Барабан для троса, размер 5</b> <b>Направляющие H, HD, HS, HU</b></p> <p>справа слева</p>	09.07.2001 – 28.02.2013	3086206	шт.	/шт.
		09.07.2001 – 28.02.2013	3086205	_____	/шт.
	<p><b>* Барабан для троса, размер 6</b> <b>для направляющих V, VU</b></p> <p>справа слева</p>	09.07.2001 – 28.02.2013	3086208	шт.	/шт.
		09.07.2001 – 28.02.2013	3086207	_____	/шт.
	<p><b>* Барабан для троса, размер 7</b> <b>для направляющих V, VU</b></p> <p>справа слева</p>	09.07.2001 – 28.02.2013	3086210	шт.	/шт.
		09.07.2001 – 28.02.2013	3086209	_____	/шт.

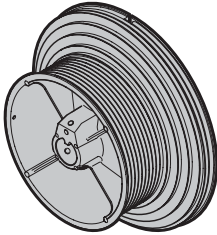
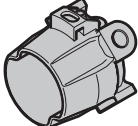
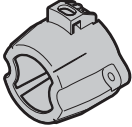
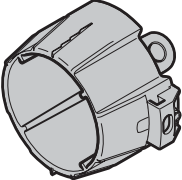
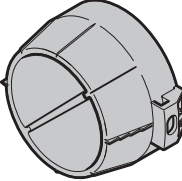
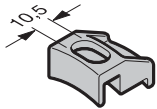

<b>ЗАКАЗ</b>	№ заказчика: _____		№ заказа/комис.: _____		<b>* Данные обязательно сверять с данными на заводской табличке!</b>	
					№ заказа: _____	
					№ ворот: _____	
	Заказчик: _____		№ изделия: _____		Тип: _____	
	Адрес доставки: _____		Год выпуска: _____			
Город/дата: _____		Печать и подпись _____				

## 7. Торсионно-пружинные валы

Изделие	Описание	Период производства	№ арт.	Кол-во	€
	<p><b>* Барабан для троса, размер 8</b> <b>Направляющие H, HD, HS</b></p> <p>справа слева</p>	<p>09.07.2001 – 28.02.2013 09.07.2001 – 28.02.2013</p>	<p>3086196 3086195</p>	<p>шт. _____ _____</p>	<p> /шт. /шт.</p>
	<p><b>* Барабан для троса, размер 9</b> <b>для направляющих V, VU</b></p> <p>справа слева</p>	<p>09.07.2001 – 28.02.2013 09.07.2001 – 28.02.2013</p>	<p>3086198 3086197</p>	<p>шт. _____ _____</p>	<p> /шт. /шт.</p>
	<p><b>Натяжной конус, размер 2,</b> <b>с пружинными зажимами,</b> <b>для пружин с внутренним</b> <b>диаметром 95 мм</b></p>	<p>09.07.2001 – 28.02.2013</p>	<p>3072886</p>	<p>шт. _____</p>	<p> /шт.</p>
	<p><b>Пружинный конус, размер 2,</b> <b>с пружинными зажимами,</b> <b>для пружин с внутренним</b> <b>диаметром 95 мм</b></p>	<p>09.07.2001 – 28.02.2013</p>	<p>3072885</p>	<p>шт. _____</p>	<p> /шт.</p>
	<p><b>Натяжной конус, размер 3,</b> <b>с пружинными зажимами,</b> <b>для пружин с внутренним</b> <b>диаметром 142 мм</b></p>	<p>09.07.2001 – 28.02.2013</p>	<p>3072888</p>	<p>шт. _____</p>	<p> /шт.</p>
	<p><b>Пружинный конус, размер 3,</b> <b>с пружинными зажимами,</b> <b>для пружин с внутренним</b> <b>диаметром 142 мм</b></p>	<p>09.07.2001 – 28.02.2013</p>	<p>3072887</p>	<p>шт. _____</p>	<p> /шт.</p>
	<p><b>Пружинный зажим, размер 2</b></p>	<p>09.07.2001 – 28.02.2013</p>	<p>3011100</p>	<p>шт. _____</p>	<p> /шт.</p>

<b>ЗАКАЗ</b>	№ заказчика: _____	№ заказа/комис.: _____	<b>* Данные обязательно сверять с данными на заводской табличке!</b>	
	Заказчик: _____	Год выпуска: _____	№ заказа: _____	№ ворот: _____
	Адрес доставки: _____	Печать и подпись: _____	№ изделия: _____	Тип: _____
	Город/дата: _____			

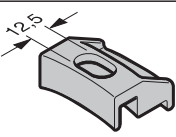
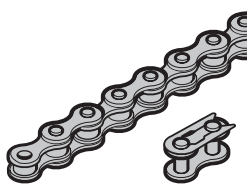
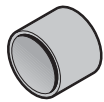
## 7. Торсионно-пружинные валы

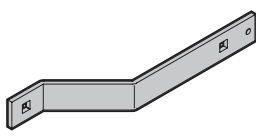
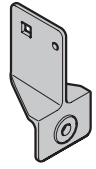
Изделие	Описание	Период производства	№ арт.	Кол-во	€
	<b>Пружинный зажим, размер 4</b>	09.07.2001 – 28.02.2013	3038602	ШТ. _____	/шт.
	<b>Роликовая цепь с замком-зажимом</b> для двойного пружинного вала L = 889 мм L = 1245 мм L = 1321 мм L = 1346 мм L = 1372 мм	09.07.2001 – 28.02.2013 09.07.2001 – 28.02.2013 09.07.2001 – 28.02.2013 09.07.2001 – 28.02.2013 09.07.2001 – 28.02.2013	3044620 3044621 3044622 3086078 3085665	ШТ. _____ _____ _____ _____ _____	/шт. /шт. /шт. /шт. /шт.
	<b>Распорная трубка для двойного пружинного вала</b> L = 28 мм L = 34 мм	09.07.2001 – 28.02.2013 09.07.2001 – 28.02.2013	3044113 3044114	ШТ. _____ _____	/шт. /шт.
	<b>Устройство натяжения цепи, для двойного пружинного вала</b> справа слева	09.07.2001 – 28.02.2013 09.07.2001 – 28.02.2013	3044710 3044711	ШТ. _____ _____	/шт. /шт.
	<b>Крепежный уголок для устройства натяжения цепи для двойного пружинного вала</b>	01.03.2013 –	3043758	ШТ. _____	/шт.
	<b>Приемная деталь для устройства натяжения цепи</b>	16.10.2009 – 28.02.2013	3086479	ШТ. _____	/шт.

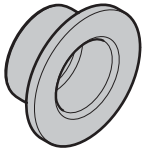
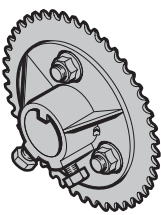

<b>ЗАКАЗ</b>	№ заказчика: _____		№ заказа/комис.: _____		<b>* Данные обязательно сверять с данными на заводской табличке!</b>	
	Заказчик: _____		Адрес доставки: _____		№ заказа: _____	
	Город/дата: _____		Печать и подпись _____		№ ворот: _____	
	_____		_____		№ изделия: _____	
	_____		_____		Тип: _____	
_____		_____		Год выпуска: _____		

## 7. Торсионно-пружинные валы

Изделие	Описание	Период производства	№ арт.	Кол-во	€
	Приемная втулка для витой изгибаемой пружины	09.07.2001 – 28.02.2013	3002225	шт. _____	/шт.
	Цепное колесо для двойного пружинного вала, в комплекте с крепежным материалом и присоединением привода	09.07.2001 – 28.02.2013	3044739	шт. _____	/шт.

<b>ЗАКАЗ</b>	№ заказчика: _____		№ заказа/комис.: _____		<b>* Данные обязательно сверять с данными на заводской табличке!</b>	
	Заказчик: _____		№ изделия: _____		№ ворот: _____	
	Адрес доставки: _____		Год выпуска: _____		Тип: _____	
	Город/дата: _____		Печать и подпись _____			

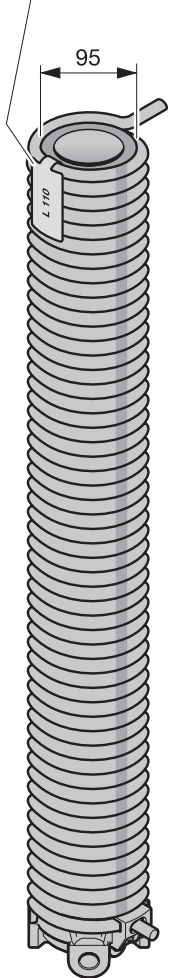
# 7. Торсионно-пружинные валы

Изделие	Описание	Период производства	№ арт.	Кол-во	€
Маркировка пружины * (пластмассовая этикетка)	<b>Торсионная пружина с пластмассовой трубой и натяжным конусом</b>			шт.	
	R105	01.07.2011 – 28.02.2013	3090546	_____	/шт.
	L105	01.07.2011 – 28.02.2013	3090545	_____	/шт.
	R106	01.07.2011 – 28.02.2013	3090547	_____	/шт.
	R107	01.07.2011 – 28.02.2013	3090548	_____	/шт.
	R108	01.07.2011 – 28.02.2013	3090549	_____	/шт.
	R109	01.07.2011 – 28.02.2013	3090550	_____	/шт.
	R110	09.07.2001 – 28.02.2013	3074278	_____	/шт.
	L110	09.07.2001 – 28.02.2013	3074279	_____	/шт.
	R111	09.07.2001 – 28.02.2013	3074280	_____	/шт.
	R112	09.07.2001 – 28.02.2013	3074281	_____	/шт.
	R113	09.07.2001 – 28.02.2013	3074282	_____	/шт.
	R114	09.07.2001 – 28.02.2013	3074283	_____	/шт.
	R115	09.07.2001 – 28.02.2013	3074284	_____	/шт.
	R116	09.07.2001 – 28.02.2013	3074285	_____	/шт.
	R117	09.07.2001 – 28.02.2013	3074286	_____	/шт.
	L117	01.07.2011 – 28.02.2013	3090551	_____	/шт.
	R118	09.07.2001 – 28.02.2013	3074287	_____	/шт.
	R119	09.07.2001 – 28.02.2013	3074288	_____	/шт.
	R120	09.07.2001 – 28.02.2013	3074289	_____	/шт.
	R121	09.07.2001 – 28.02.2013	3074290	_____	/шт.
	R122	09.07.2001 – 28.02.2013	3074291	_____	/шт.
	R123	09.07.2001 – 28.02.2013	3074292	_____	/шт.
	R124	09.07.2001 – 28.02.2013	3074293	_____	/шт.
	R125	09.07.2001 – 28.02.2013	3074294	_____	/шт.
	R126	09.07.2001 – 28.02.2013	3074295	_____	/шт.
R127	09.07.2001 – 28.02.2013	3074296	_____	/шт.	
R128	09.07.2001 – 28.02.2013	3074297	_____	/шт.	
R129	09.07.2001 – 28.02.2013	3074298	_____	/шт.	
R130	09.07.2001 – 28.02.2013	3074299	_____	/шт.	
R131	09.07.2001 – 28.02.2013	3074300	_____	/шт.	
R132	09.07.2001 – 28.02.2013	3074301	_____	/шт.	
L132	09.07.2001 – 28.02.2013	3074302	_____	/шт.	
	Специальная пружина, слева (например L95 – 8,0 – 1100) L _____ – _____ – _____	09.07.2001 – 28.02.2013	3054697 	_____	
	Специальная пружина, справа (например, R95 – 8,0 – 1100) R _____ – _____ – _____	09.07.2001 – 28.02.2013	3058150 	_____	



**Указание по безопасности:**

Всегда заменяйте все пружины сразу. Пружины рассчитываются с помощью определенных нагрузочных циклов. При обрыве на воротах одной из пружин все остальные пружины находятся на пределе рассчитанной прочности и могут также в любой момент оборваться.

<b>ЗАКАЗ</b>	№ заказчика: _____		№ заказа/комис.: _____		<b>* Данные обязательно сверять с данными на заводской табличке!</b>	
	Заказчик: _____		Адрес доставки: _____		№ заказа: _____	№ ворот: _____
	Город/дата: _____		Год выпуска: _____		№ изделия: _____	Тип: _____
					Печать и подпись _____	

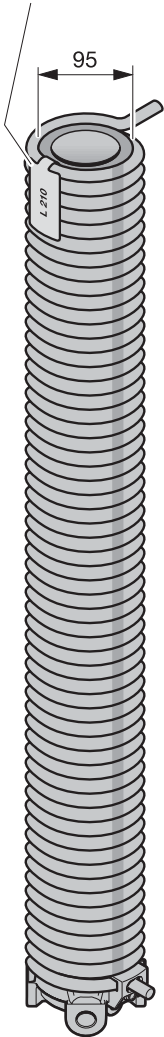

## 7. Торсионно-пружинные валы

Изделие	Описание	Период производства	№ арт.	Кол-во	€
Маркировка пружины * (пластмассовая этикетка)	<b>Торсионная пружина с пластмассовой трубой и натяжным конусом</b>			шт.	
	R205	01.07.2011 – 28.02.2013	3090553	_____	/шт.
	L205	01.07.2011 – 28.02.2013	3090552	_____	/шт.
	R206	01.07.2011 – 28.02.2013	3090554	_____	/шт.
	R207	01.07.2011 – 28.02.2013	3090555	_____	/шт.
	R208	01.07.2011 – 28.02.2013	3090556	_____	/шт.
	R209	01.07.2011 – 28.02.2013	3090557	_____	/шт.
	R210	09.07.2001 – 28.02.2013	3074303	_____	/шт.
	L210	09.07.2001 – 28.02.2013	3074304	_____	/шт.
	R211	09.07.2001 – 28.02.2013	3074305	_____	/шт.
	R212	09.07.2001 – 28.02.2013	3074306	_____	/шт.
	R213	09.07.2001 – 28.02.2013	3074307	_____	/шт.
	R214	09.07.2001 – 28.02.2013	3074308	_____	/шт.
	R215	09.07.2001 – 28.02.2013	3074309	_____	/шт.
	R216	09.07.2001 – 28.02.2013	3074310	_____	/шт.
	R217	09.07.2001 – 28.02.2013	3074311	_____	/шт.
	L217	01.07.2011 – 28.02.2013	3090558	_____	/шт.
	R218	09.07.2001 – 28.02.2013	3074312	_____	/шт.
	R219	09.07.2001 – 28.02.2013	3074313	_____	/шт.
	R220	09.07.2001 – 28.02.2013	3074314	_____	/шт.
	R221	09.07.2001 – 28.02.2013	3074315	_____	/шт.
	R222	09.07.2001 – 28.02.2013	3074316	_____	/шт.
	L222	01.07.2011 – 28.02.2013	3090559	_____	/шт.
	R223	09.07.2001 – 28.02.2013	3074317	_____	/шт.
	R224	09.07.2001 – 28.02.2013	3074318	_____	/шт.
	R225	09.07.2001 – 28.02.2013	3074319	_____	/шт.
	R226	09.07.2001 – 28.02.2013	3074320	_____	/шт.
	R227	09.07.2001 – 28.02.2013	3074321	_____	/шт.
	L227	09.07.2001 – 28.02.2013	3074322	_____	/шт.
	Специальная пружина, слева (например L95 – 8,0 – 1100) L _____ – _____ – _____	09.07.2001 – 28.02.2013	3054697 	_____	
	Специальная пружина, справа (например, R95 – 8,0 – 1100) R _____ – _____ – _____	09.07.2001 – 28.02.2013	3058150 	_____	

### Указание по безопасности:

Всегда заменяйте все пружины сразу. Пружины рассчитываются с помощью определенных нагрузочных циклов. При обрыве на воротах одной из пружин все остальные пружины находятся на пределе рассчитанной прочности и могут также в любой момент оборваться.

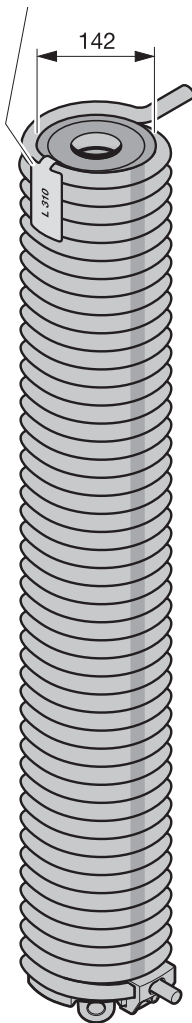

<b>ЗАКАЗ</b>	№ заказчика: _____ № заказа/комис.: _____		<b>* Данные обязательно сверять с данными на заводской табличке!</b>	
			№ заказа: _____	№ ворот: _____
	Заказчик: _____		№ изделия: _____	Тип: _____
	Адрес доставки: _____		Год выпуска: _____	
Город/дата: _____		Печать и подпись _____		

# 7. Торсионно-пружинные валы

Изделие	Описание	Период производства	№ арт.	Кол-во	€	
Маркировка пружины (пластмассовая этикетка)    <b>Указание по безопасности:</b> Всегда заменяйте все пружины сразу. Пружины рассчитываются с помощью определенных нагрузочных циклов. При обрыве на воротах одной из пружин все остальные пружины находятся на пределе рассчитанной прочности и могут также в любой момент оборваться.	<b>* Торсионная пружина с пластмассовой трубой и натяжным конусом</b>			шт.		
	R228	09.07.2001 – 28.02.2013	3074323	_____	/шт.	
	R229	09.07.2001 – 28.02.2013	3074324	_____	/шт.	
	R230	09.07.2001 – 28.02.2013	3074325	_____	/шт.	
	R231	09.07.2001 – 28.02.2013	3074326	_____	/шт.	
	R232	09.07.2001 – 28.02.2013	3074327	_____	/шт.	
	L232	09.07.2001 – 28.02.2013	3074328	_____	/шт.	
	Специальная пружина, слева (например L142 – 11,0 – 1300) L _____ - _____ - _____	09.07.2001 – 28.02.2013	3054697	Ⓢ	_____	
	Специальная пружина, справа (например R142 – 11,0 – 1300) R _____ - _____ - _____	09.07.2001 – 28.02.2013	3058150	Ⓢ	_____	
	<b>Торсионная пружина с пластмассовой трубой и натяжным конусом</b>					
	R310	09.07.2001 – 28.02.2013	3074329	_____	/шт.	
	L310	09.07.2001 – 28.02.2013	3074330	_____	/шт.	
	R311	09.07.2001 – 28.02.2013	3074331	_____	/шт.	
	R312	09.07.2001 – 28.02.2013	3074332	_____	/шт.	
	R313	09.07.2001 – 28.02.2013	3074333	_____	/шт.	
	R314	09.07.2001 – 28.02.2013	3074334	_____	/шт.	
	R315	09.07.2001 – 28.02.2013	3074335	_____	/шт.	
	R316	09.07.2001 – 28.02.2013	3074336	_____	/шт.	
	R317	09.07.2001 – 28.02.2013	3074337	_____	/шт.	
	L317	01.07.2011 – 28.02.2013	3090560	_____	/шт.	
	R318	09.07.2001 – 28.02.2013	3074338	_____	/шт.	
	R319	09.07.2001 – 28.02.2013	3074339	_____	/шт.	
	R320	09.07.2001 – 28.02.2013	3074340	_____	/шт.	
	R321	09.07.2001 – 28.02.2013	3074341	_____	/шт.	
	R322	09.07.2001 – 28.02.2013	3074342	_____	/шт.	
	R323	09.07.2001 – 28.02.2013	3074343	_____	/шт.	
	R324	09.07.2001 – 28.02.2013	3074344	_____	/шт.	
	R325	09.07.2001 – 28.02.2013	3074345	_____	/шт.	
	R326	09.07.2001 – 28.02.2013	3074346	_____	/шт.	
	L326	01.07.2011 – 28.02.2013	3090561	_____	/шт.	
	R327	09.07.2001 – 28.02.2013	3074347	_____	/шт.	
	R328	09.07.2001 – 28.02.2013	3074348	_____	/шт.	
	R329	09.07.2001 – 28.02.2013	3074349	_____	/шт.	
L329	09.07.2001 – 28.02.2013	3074350	_____	/шт.		
Специальная пружина, слева (например L142 – 11,0 – 1300) L _____ - _____ - _____	09.07.2001 – 28.02.2013	3054697	Ⓢ	_____		
Специальная пружина, справа (например R142 – 11,0 – 1300) R _____ - _____ - _____	09.07.2001 – 28.02.2013	3058150	Ⓢ	_____		

<b>ЗАКАЗ</b>	№ заказчика: _____	№ заказа/комис.: _____	<b>* Данные обязательно сверять с данными на заводской табличке!</b>	
	Заказчик: _____	Адрес доставки: _____	№ заказа: _____	№ ворот: _____
	Город/дата: _____	Печать и подпись _____	№ изделия: _____	Тип: _____
			Год выпуска: _____	

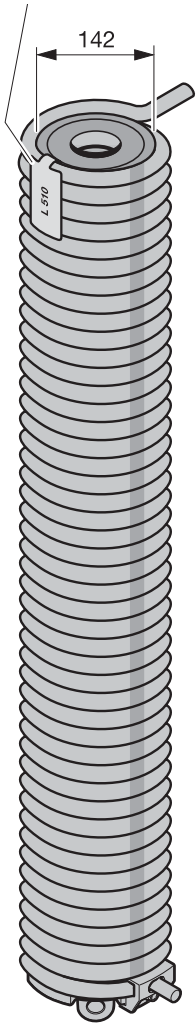
## 7. Торсионно-пружинные валы

Изделие	Описание	Период производства	№ арт.	Кол-во	€	
Маркировка пружины * (пластмассовая этикетка)	<b>Торсионная пружина с пластмассовой трубой и натяжным конусом</b>			шт.		
	R510	09.07.2001 – 28.02.2013	3074351	_____	/шт.	
	L510	09.07.2001 – 28.02.2013	3074352	_____	/шт.	
	R511	09.07.2001 – 28.02.2013	3074353	_____	/шт.	
	R512	09.07.2001 – 28.02.2013	3074354	_____	/шт.	
	R513	09.07.2001 – 28.02.2013	3074355	_____	/шт.	
	R514	09.07.2001 – 28.02.2013	3074356	_____	/шт.	
	R515	09.07.2001 – 28.02.2013	3074357	_____	/шт.	
	R516	09.07.2001 – 28.02.2013	3074358	_____	/шт.	
	R517	09.07.2001 – 28.02.2013	3074359	_____	/шт.	
	R518	09.07.2001 – 28.02.2013	3074360	_____	/шт.	
	R519	09.07.2001 – 28.02.2013	3074361	_____	/шт.	
	R520	09.07.2001 – 28.02.2013	3074362	_____	/шт.	
	R521	09.07.2001 – 28.02.2013	3074363	_____	/шт.	
	R522	09.07.2001 – 28.02.2013	3074364	_____	/шт.	
	R523	09.07.2001 – 28.02.2013	3074365	_____	/шт.	
	R524	09.07.2001 – 28.02.2013	3074366	_____	/шт.	
	R525	09.07.2001 – 28.02.2013	3074367	_____	/шт.	
	R526	09.07.2001 – 28.02.2013	3074368	_____	/шт.	
	L526	09.07.2001 – 28.02.2013	3074369	_____	/шт.	
		Специальная пружина, слева (например L142 – 11,0 – 1300) L _____ – _____ – _____	09.07.2001 – 28.02.2013	3054697 	_____	
		Специальная пружина, справа (например R142 – 11,0 – 1300) R _____ – _____ – _____	09.07.2001 – 28.02.2013	3058150 	_____	

### Указание

#### по безопасности:

Всегда заменяйте все пружины сразу. Пружины рассчитываются с помощью определенных нагрузочных циклов. При обрыве на воротах одной из пружин все остальные пружины находятся на пределе рассчитанной прочности и могут также в любой момент оборваться.

<b>ЗАКАЗ</b>	№ заказчика: _____		№ заказа/комис.: _____		<b>* Данные обязательно сверять с данными на заводской табличке!</b>	
	Заказчик: _____		№ изделия: _____		№ ворот: _____	
	Адрес доставки: _____		Тип: _____		Год выпуска: _____	
	Город/дата: _____		Печать и подпись _____			

## 7. Торсионно-пружинные валы

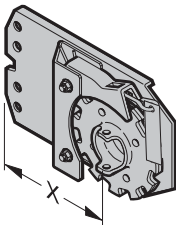
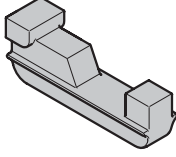
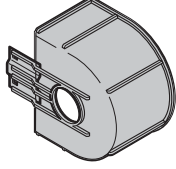
Изделие	Описание	Период производства	№ арт.	Кол-во	€	
	<p><b>* Устройство защиты от обрыва пружины</b></p> <p>x = 120 мм, справа, размер 1            x = 120 мм, слева, размер 1            x = 140 мм, справа, размер 2, 4, 6            x = 140 мм, слева, размер 2, 4, 6            x = 160 мм, справа, размер 3, 5, 7            x = 160 мм, слева, размер 3, 5, 7            x = 185 мм, справа, размер 8, 9            x = 185 мм, слева, размер 8, 9            x = 200 мм, справа, VU 9            x = 200 мм, слева, VU 9</p>	<p>09.07.2001 – 28.02.2013            09.07.2001 – 28.02.2013            09.07.2001 – 28.02.2013            09.07.2001 – 28.02.2013            09.07.2001 – 28.02.2013            09.07.2001 – 28.02.2013            09.07.2001 – 28.02.2013            09.07.2001 – 28.02.2013            09.07.2001 – 28.02.2013            09.07.2001 – 28.02.2013</p>	<p>3044639            3044638            3044641            3044640            3044643            3044642            3044645            3044644            3044647            3044646</p>	<p>ШТ.            _____            _____            _____            _____            _____            _____            _____            _____            _____</p>	<p>/шт.            /шт.            /шт.            /шт.            /шт.            /шт.            /шт.            /шт.            /шт.            /шт.</p>	
		<p><b>* Соединительный клин для защиты от обрыва пружины</b></p>	<p>09.07.2001 – 28.02.2013</p>	<p>3090146</p>	<p>ШТ.            _____</p>	<p>/шт.</p>
		<p><b>* Крышка барабана для троса Направляющая L, в комплекте с креплением</b></p> <p>Размер 1, пластмасса            Размер 2, оцинкованное исполнение</p>	<p>09.07.2001 – 28.02.2013            19.04.2012 – 28.02.2013</p>	<p>3055423            3090870</p>	<p>ШТ.            _____            _____</p>	<p>/шт.            /шт.</p>

<b>ЗАКАЗ</b>	№ заказчика: _____	№ заказа/комис.: _____	<b>* Данные обязательно сверять с данными на заводской табличке!</b>	
	Заказчик: _____	Адрес доставки: _____	№ заказа: _____	№ ворот: _____
	Город/дата: _____	Год выпуска: _____	№ изделия: _____	Тип: _____
			Печать и подпись _____	

## 8. Фурнитура для дверей

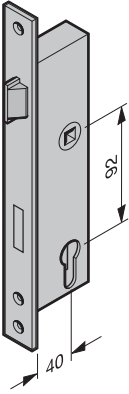
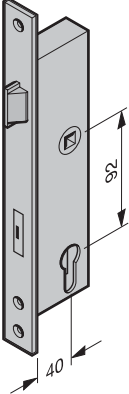
Изделие	Описание	Период производства	№ арт.	Кол-во	€
	<b>Врезной замок с трубчатым профилем</b>			шт.	
	1314 (40/92/9) проф. цилиндр, прав./лев., для боковой двери и калитки	09.07.2001 – 28.02.2013	3070038	_____	/шт.
	1212 (40/92/9) Kaba, прав./лев., для боковой двери	09.07.2001 – 28.02.2003	3043327	_____	/шт.
	1314 (40/92/9) Kaba, прав./лев., для боковой двери	01.03.2003 – 28.02.2013	3070063	_____	/шт.
	1314 (40/92/9) Kaba, прав./лев., для калитки	09.07.2001 – 28.02.2013	3070063	_____	/шт.
	<b>Замок «антипаника»</b>			шт.	
	1316 (40/92/9/24), проф. цилиндр, для гарнитура разных ручек, DIN правый/DIN левый, функция E, с замыкающей накладкой	09.07.2001 – 30.09.2012	3091711	_____	/шт.
	без замыкающей накладки	01.10.2012 – 28.02.2013	3070273	_____	/шт.
	1316 (40/92/9/24), KABA, для гарнитура разных ручек, DIN правый/DIN левый, функция E, с замыкающей накладкой	09.07.2001 – 30.09.2012	3091712	_____	/шт.
	без замыкающей накладки	01.10.2012 – 28.02.2013	3070274	_____	/шт.
	1820 (40/92/9), для гарнитура нажимных ручек DIN правый, функция D, с замыкающей накладкой	09.07.2001 – 30.06.2012	3091187	_____	/шт.
	без замыкающей накладки	01.07.2012 – 28.02.2013	3091181	_____	/шт.
	1820 (40/92/9), для гарнитура нажимных ручек DIN левый, функция D, с замыкающей накладкой	09.07.2001 – 30.06.2012	3091184	_____	/шт.
	без замыкающей накладки	01.07.2012 – 28.02.2013	3091178	_____	/шт.
	1820 (40/92/9), для гарнитура нажимных ручек DIN правый, функция B, наружу/внутрь, с замыкающей накладкой	09.07.2001 – 30.06.2012	3091185	_____	/шт.
	без замыкающей накладки	01.07.2012 – 28.02.2013	3091179	_____	/шт.
	1820 (40/92/9), для гарнитура нажимных ручек DIN левый, функция B, наружу/внутрь, с замыкающей накладкой	09.07.2001 – 30.06.2012	3091182	_____	/шт.
без замыкающей накладки	01.07.2012 – 28.02.2013	3091176	_____	/шт.	

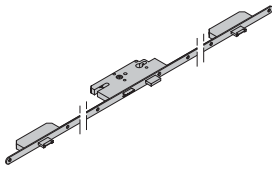
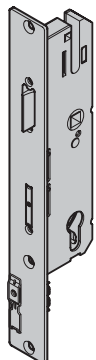

<b>ЗАКАЗ</b>	№ заказчика: _____		№ заказа/комис.: _____		<b>* Данные обязательно сверять с данными на заводской табличке!</b>	
	Заказчик: _____		Год выпуска: _____		№ заказа: _____	
	Адрес доставки: _____		Печать и подпись: _____		№ ворот: _____	
	Город/дата: _____				№ изделия: _____	
				Тип: _____		

## 8. Фурнитура для дверей

Изделие	Описание	Период производства	№ арт.	Кол-во	€
	<b>Ригельный замок 1308, DIN правый / DIN левый</b>	01.12.2006 – 28.02.2013	3073251	шт. _____	/шт.
	<b>GU-Secury SH2, устройство трехкратного запирания для боковой двери</b>  Вариант исполнения для профильного цилиндра Вариант исполнения КАВА	03.03.2003 – 28.02.2013 03.03.2003 – 28.02.2013	3060386 3060427	шт. _____ _____	/шт. /шт.
	<b>Главный замок с системой многоточечного запирания для калитки</b>  40 / 92 / 9, проф. цилиндр, DIN левый 40 / 92 / 9, проф. цилиндр, DIN правый 40 / 92 / 9 КАВА, DIN левый 40 / 92 / 9 КАВА, DIN правый «Антипаника» В, проф. цилиндр, DIN левый «Антипаника» В, проф. цилиндр, DIN правый «Антипаника» D, проф. цилиндр, DIN левый «Антипаника» D, проф. цилиндр, DIN правый «Антипаника» E, проф. цилиндр, DIN левый «Антипаника» E, проф. цилиндр, DIN правый «Антипаника» E, КАВА, DIN левый «Антипаника» E, КАВА, DIN правый «Антипаника» В, КАВА, DIN левый «Антипаника» В, КАВА, DIN правый «Антипаника» D, КАВА, DIN левый «Антипаника» D, КАВА, DIN правый	12.03.2012 – 28.02.2013 12.03.2012 – 28.02.2013 12.03.2012 – 28.02.2013 12.03.2012 – 28.02.2013 12.03.2012 – 28.02.2013 12.03.2012 – 28.02.2013 12.03.2012 – 28.02.2013 12.03.2012 – 28.02.2013 12.03.2012 – 28.02.2013 12.03.2012 – 28.02.2013 12.03.2012 – 28.02.2013 12.03.2012 – 28.02.2013 12.03.2012 – 28.02.2013 12.03.2012 – 28.02.2013 12.03.2012 – 28.02.2013 12.03.2012 – 28.02.2013 12.03.2012 – 28.02.2013 12.03.2012 – 28.02.2013 12.03.2012 – 28.02.2013	3090620 3090621 3091165 3091164 3090622 3090623 3090624 3090625 3090626 3090627 3091515 3091516 3091517 3091518 3091519 3091520	шт. _____	/шт. /шт. /шт. /шт. /шт. /шт. /шт. /шт. /шт. /шт. /шт. /шт. /шт. /шт. /шт. /шт. /шт. /шт. /шт. /шт.



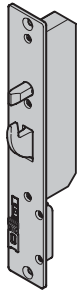
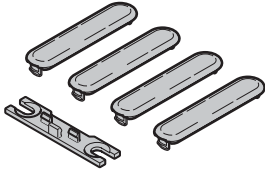
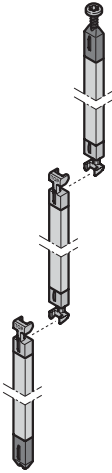

<b>ЗАКАЗ</b>	№ заказчика: _____		№ заказа/комис.: _____		<b>* Данные обязательно сверять с данными на заводской табличке!</b>	
	Заказчик: _____		Адрес доставки: _____		№ заказа: _____	№ ворот: _____
	Город/дата: _____		Печать и подпись _____		№ изделия: _____	Тип: _____
					Год выпуска: _____	

## 8. Фурнитура для дверей

Изделие	Описание	Период производства	№ арт.	Кол-во	€
	<b>Дополнительный замок с системой многоточечного запираения для калитки</b>  DIN левый DIN правый	12.03.2012 – 28.02.2013	3090628	шт.	/шт. /шт.
		12.03.2012 – 28.02.2013	3090629		
	<b>Комплект для облицовки / монтажа устройства многоточечного запираения для калитки</b>	12.03.2012 – 28.02.2013	3090676	шт.	/шт.
	<b>Стержень задвижки устройства многоточечного запираения для калитки</b>  сверху посередине снизу	12.03.2012 – 28.02.2013	3091362	шт.	/шт. /шт. /шт.
		12.03.2012 – 28.02.2013	3091363		
		12.03.2012 – 28.02.2013	3091364		
	<b>Замыкающая накладка 92 мм для боковой двери</b>  Вариант исполнения – левый Вариант исполнения – правый Винт с потайной головкой М5 × 12, Torx	01.03.2003 – 12.04.2006	3046873	шт.	/шт. /шт. /шт.
		01.03.2003 – 12.04.2006	3046872		
			4005211		

<b>ЗАКАЗ</b>	№ заказчика: _____ № заказа/комис.: _____		<b>* Данные обязательно сверять с данными на заводской табличке!</b>	
	Заказчик: _____		№ заказа: _____	№ ворот: _____
	Адрес доставки: _____		№ изделия: _____	Тип: _____
	Город/дата: _____		Год выпуска: _____	
		Печать и подпись _____		





## 8. Фурнитура для дверей

Изделие	Описание	Период производства	№ арт.	Кол-во	€
	<b>Замыкающая накладка 92 мм для электрического устройства открывания двери, модели 17E и 27E, для боковой двери</b>  Вариант исполнения - левый Вариант исполнения - правый Винт с потайной головкой М5 × 12, Torx	01.03.2003 – 12.04.2006	3050979	шт.	/шт.
		01.03.2003 – 12.04.2006	3050980		/шт.
			4005211		/шт.
	<b>Замыкающая накладка 92 мм</b>  Калитка Винт с потайной головкой М5 × 12, Torx	09.07.2001 – 12.04.2006	3053826	шт.	/шт.
			4005211		/шт.
	<b>Замыкающая накладка 92 мм для электрического устройства открывания двери, модели 17E и 27E</b>  Калитка Винт с потайной головкой М5 × 12, Torx	09.07.2001 – 12.04.2006	3053828	шт.	/шт.
			4005211		/шт.
	<b>Замыкающая накладка 92 мм для калитки и боковой двери</b>  Винт с потайной головкой М4 × 16, Torx	13.04.2006 – 28.02.2013	3070051	шт.	/шт.
			3092600		/шт.

<b>ЗАКАЗ</b>	№ заказчика: _____		№ заказа/комис.: _____		* Данные обязательно сверять с данными на заводской табличке!	
	Заказчик: _____		Адрес доставки: _____		№ заказа: _____	№ ворот: _____
	Город/дата: _____		Год выпуска: _____		№ изделия: _____	Тип: _____
					Печать и подпись	

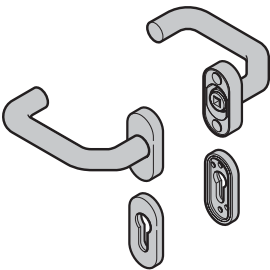

## 8. Фурнитура для дверей

Изделие	Описание	Период производства	№ арт.	Кол-во	€
	<b>Замыкающая накладка 92 мм для электрического устройства открывания двери, для калитки и боковой двери</b> Винт с потайной головкой М4 × 16, Torx	01.07.2009 – 28.02.2013	3085995	шт.	/шт.
			3092600		/шт.
	<b>Замыкающая накладка для GU-Secury, для боковой двери</b> Винт с потайной головкой М4 × 16, Torx	03.03.2003 – 28.02.2013	3059598	шт.	/шт.
			3092600		/шт.
	<b>Замыкающая накладка для ригельного замка 1308</b> Винт с потайной головкой М4 × 16, Torx	01.12.2006 – 28.02.2013	3073522	шт.	/шт.
			3092600		/шт.
	<b>Замыкающая накладка для дополнительного замка</b> Винт с плоской головкой М5 × 10, Torx	12.03.2012 – 28.02.2013	3090619	шт.	/шт.
			3064280		/шт.
	<b>Гарнитур нажимных ручек (92) изогнутая ручка / изогнутая ручка, из пластмассы черного цвета</b> В комплектацию гарнитура ручек не входит четырехгранный штифт для нажимных и разных ручек, а также штифт «антипаника».	09.07.2001 – 28.02.2013 09.07.2001 – 28.02.2013	3050905	шт.	/шт.
			3050906		/шт.

<b>ЗАКАЗ</b>	№ заказчика: _____ № заказа/комис.: _____		<b>* Данные обязательно сверять с данными на заводской табличке!</b>	
	Заказчик: _____		№ заказа: _____	№ ворот: _____
	Адрес доставки: _____		№ изделия: _____	Тип: _____
	Город/дата: _____		Год выпуска: _____	
		Печать и подпись _____		

## 8. Фурнитура для дверей

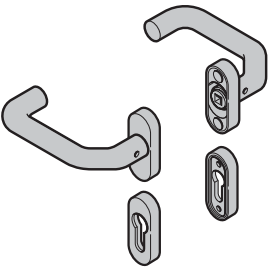
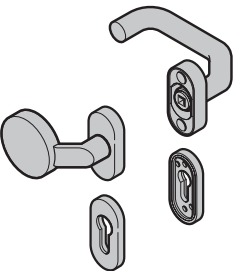
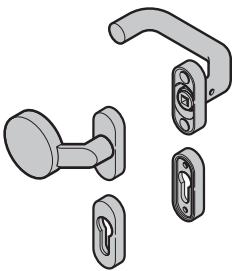
Изделие	Описание	Период производства	№ арт.	Кол-во	€
	<b>Гарнитур нажимных ручек (92) изогнутая ручка / изогнутая ручка</b> В комплектацию гарнитура ручек не входит четырехгранный штифт для нажимных и разных ручек, а также штифт «антипаника».			шт.	
	Алюминиевое литье натурального цвета F1, проф. цилиндр	09.07.2001 – 28.02.2013	3053789	_____	/шт.
	Алюминиевое литье натурального цвета F1, КАВА	09.07.2001 – 28.02.2013	3053793	_____	/шт.
	Нерж. сталь, шлифованная, PZ	01.03.2003 – 28.02.2013	3059622	_____	/шт.
	Нерж. сталь, шлифованная, КАВА	01.03.2003 – 28.02.2013	3059625	_____	/шт.
	Полированная нерж. сталь, PZ	09.07.2001 – 28.02.2013	3053579	_____	/шт.
Полированная нерж. сталь, КАВА	09.07.2001 – 28.02.2013	3053554	_____	/шт.	
	<b>Гарнитур разных ручек (92) изогнутая ручка / изогнутая ручка, из пластмассы черного цвета</b> В комплектацию гарнитура ручек не входит четырехгранный штифт для нажимных и разных ручек, а также штифт «антипаника».			шт.	
	Проф. цилиндр (PZ) КАВА	09.07.2001 – 28.02.2013 09.07.2001 – 28.02.2013	3050745 3050909	_____	/шт. /шт.
	<b>Гарнитур разных ручек (92) изогнутая ручка / изогнутая ручка</b> В комплектацию гарнитура ручек не входит четырехгранный штифт для нажимных и разных ручек, а также штифт «антипаника».			шт.	
	Алюминиевое литье натурального цвета F1, проф. цилиндр	09.07.2001 – 28.02.2013	3053791	_____	/шт.
	Алюминиевое литье натурального цвета F1, КАВА	09.07.2001 – 28.02.2013	3053795	_____	/шт.
	Нерж. сталь, шлифованная, PZ	01.03.2003 – 28.02.2013	3059624	_____	/шт.
	Нерж. сталь, шлифованная, КАВА	01.03.2003 – 28.02.2013	3059627	_____	/шт.
	Полированная нерж. сталь, PZ	09.07.2001 – 28.02.2013	3053583	_____	/шт.
Полированная нерж. сталь, КАВА	09.07.2001 – 28.02.2013	3053558	_____	/шт.	

<b>ЗАКАЗ</b>	№ заказчика: _____		№ заказа/комис.: _____		* Данные обязательно сверять с данными на заводской табличке!	
	Заказчик: _____		Адрес доставки: _____		№ заказа: _____	№ ворот: _____
	Город/дата: _____		Печать и подпись _____		№ изделия: _____	Тип: _____
					Год выпуска: _____	

## 8. Фурнитура для дверей

Изделие	Описание	Период производства	№ арт.	Кол-во	€	
	<b>Гарнитур нажимных ручек (92) изогнутая ручка / плоская ручка, из пластмассы черного цвета</b> В комплектацию гарнитура ручек не входит четырехгранный штифт для нажимных и разных ручек, а также штифт «антипаника».	09.07.2001 – 28.02.2013 09.07.2001 – 28.02.2013	3050966	шт.		
			КАВА	3050972		/шт.
	<b>Гарнитур нажимных ручек (92) изогнутая ручка / плоская ручка</b> В комплектацию гарнитура ручек не входит четырехгранный штифт для нажимных и разных ручек, а также штифт «антипаника».	09.07.2001 – 28.02.2013 09.07.2001 – 28.02.2013 01.03.2003 – 28.02.2013 01.03.2003 – 28.02.2013 09.07.2001 – 28.02.2013 09.07.2001 – 28.02.2013	3053790	шт.	/шт.	
			Алюминиевое литье натурального цвета F1, проф. цилиндр	3053794		/шт.
			Алюминиевое литье натурального цвета F1, КАВА	3059640		/шт.
			Нерж. сталь, шлифованная, PZ	3059642		/шт.
			Нерж. сталь, шлифованная, КАВА	3053571		/шт.
			Полированная нерж. сталь, PZ	3053546		/шт.
	<b>Гарнитур разных ручек (92) изогнутая ручка / плоская ручка, из пластмассы черного цвета</b> В комплектацию гарнитура ручек не входит четырехгранный штифт для нажимных и разных ручек, а также штифт «антипаника».	09.07.2001 – 28.02.2013 09.07.2001 – 28.02.2013	3050969	шт.	/шт.	
			КАВА	3050975		/шт.

<b>ЗАКАЗ</b>	№ заказчика: _____	№ заказа/комис.: _____	<b>* Данные обязательно сверять с данными на заводской табличке!</b>	
	Заказчик: _____	№ изделия: _____	№ ворот: _____	Тип: _____
	Адрес доставки: _____	Год выпуска: _____		
	Город/дата: _____	Печать и подпись _____		

## 8. Фурнитура для дверей

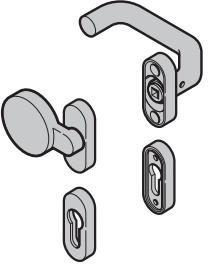
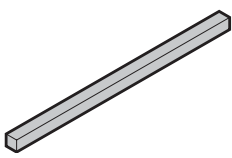
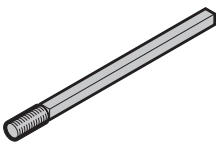
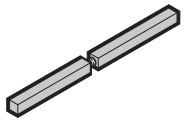
Изделие	Описание	Период производства	№ арт.	Кол-во	€
	<b>Гарнитур разных ручек (92) изогнутая ручка / плоская ручка</b> В комплектацию гарнитура ручек не входит четырехгранный штифт для нажимных и разных ручек, а также штифт «антипаника».			шт.	
	Алюминиевое литье натурального цвета F1, проф. цилиндр	09.07.2001 – 28.02.2013	3053792	_____	/шт.
	Алюминиевое литье натурального цвета F1, КАВА	09.07.2001 – 28.02.2013	3053796	_____	/шт.
	Нерж. сталь, шлифованная, PZ	01.03.2003 – 28.02.2013	3059641	_____	/шт.
	Нерж. сталь, шлифованная, КАВА	01.03.2003 – 28.02.2013	3059643	_____	/шт.
	Полированная нерж. сталь, PZ	09.07.2001 – 28.02.2013	3053575	_____	/шт.
Полированная нерж. сталь, КАВА	09.07.2001 – 28.02.2013	3053550	_____	/шт.	
	<b>Четырехгранный штифт для гарнитура нажимных / разных ручек</b>			шт.	
	L = 110 TS 60, боковая дверь / нажимные ручки	09.07.2001 – 28.02.2013	3053779	_____	/шт.
	L = 95 TS 45, калитка / нажимные ручки	09.07.2001 – 28.02.2013	3053786	_____	/шт.
	L = 78 TS 60, боковая дверь / разные ручки	23.05.2005 – 28.02.2013	3065079	_____	/шт.
	<b>Четырехгранный штифт для гарнитура разных ручек</b>			шт.	
	L = 90 TS 45 – 51, калитка	09.07.2001 – 20.05.2005	3053780	_____	/шт.
	L = 100 TS 60, боковая дверь	09.07.2001 – 20.05.2005	3053781	_____	/шт.
	<b>Четырехгранный штифт «антипаника» для гарнитура нажимных ручек</b>			шт.	
	L = 45 – 45, калитка	09.07.2001 – 28.02.2013	3053333	_____	/шт.
	L = 40 – 65, боковая дверь	09.07.2001 – 28.02.2003	3053669	_____	/шт.
	L = 45 – 60, боковая дверь	01.03.2003 – 28.02.2013	3059750	_____	/шт.

<b>ЗАКАЗ</b>	№ заказчика: _____	№ заказа/комис.: _____	* Данные обязательно сверять с данными на заводской табличке!	
	Заказчик: _____	№ изделия: _____	№ ворот: _____	Тип: _____
	Адрес доставки: _____	Год выпуска: _____		
	Город/дата: _____	Печать и подпись _____		

## 8. Фурнитура для дверей

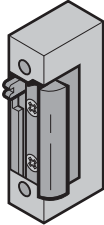
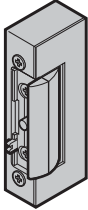
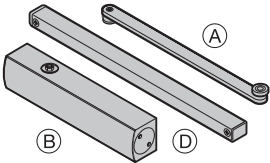
Изделие	Описание	Период производства	№ арт.	Кол-во	€
	<b>Электрическое устройство открывания двери</b> 17E, 6-12 В Открывает только при подаче импульса, то есть, пока нажата клавиша	09.07.2001 – 12.04.2006	3050919	шт.	/шт.
	17E, 24 В Открывает только при подаче импульса, то есть, пока нажата клавиша	01.03.2004 – 12.04.2006	3060435	_____	/шт.
	27E, 6-12 В После подачи импульса открыто до тех пор, пока дверь не приведена в действие	01.03.2004 – 12.04.2006	3060436	_____	/шт.
	27E, 24 В После подачи импульса открыто до тех пор, пока дверь не приведена в действие	01.03.2004 – 12.04.2006	3060437	_____	/шт.
	<b>Электрическое устройство открывания двери</b> 118E, 10-24 В, рабочий ток Открывает только при подаче импульса, то есть, пока нажата клавиша	13.04.2006 – 30.06.2009	3085996	шт.	/шт.
	с замыкающей накладкой (если использовался LT611E) без замыкающей накладки	01.07.2009 –	3085993	_____	/шт.
	128E, 10-24 В, со стопором После подачи импульса открыто до тех пор, пока дверь не приведена в действие	13.04.2006 – 30.06.2009	3085997	_____	/шт.
	с замыкающей накладкой (если использовался LT621E) без замыкающей накладки	01.07.2009 –	3085994	_____	/шт.
	<b>Дверные доводчики</b> TS 5000 в комплекте с шиной скольжения, для боковой двери	01.03.2003 – 31.01.2007	3053242	шт.	/шт.
	TS 5000 без рычажного механизма (B)	01.03.2003 – 31.01.2007	3053244	_____	/шт.
	Рычаг с шиной скольжения (A) + (D), для боковой двери	01.03.2003 – 31.01.2007	3053245	_____	/шт.

<b>ЗАКАЗ</b>	№ заказчика: _____		№ заказа/комис.: _____		<b>* Данные обязательно сверять с данными на заводской табличке!</b>	
	Заказчик: _____		№ изделия: _____		№ ворот: _____	
	Адрес доставки: _____		Год выпуска: _____		Тип: _____	
	Город/дата: _____		Печать и подпись _____			

## 8. Фурнитура для дверей

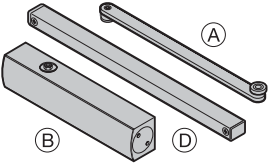
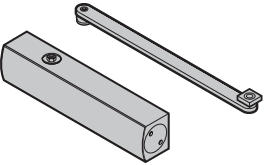
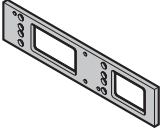
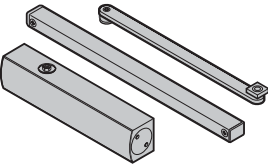
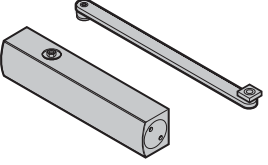
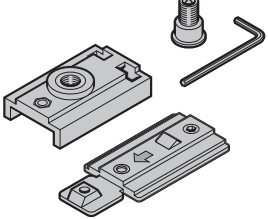
Изделие	Описание	Период производства	№ арт.	Кол-во	€
	<b>Дверные доводчики</b> TS 5000S с задержкой закрывания, в комплекте с шиной скольжения, для боковой двери	01.03.2003 – 31.01.2007	3059745	ШТ. _____	/шт.
	TS 5000 S без рычажного механизма (B)	01.03.2003 – 31.01.2007	3059677	_____	/шт.
	Рычаг с шиной скольжения (A) + (D), для боковой двери	01.03.2003 – 31.01.2007	3053245	_____	/шт.
	Рычаг с роликом (A), для калитки	01.03.2003 – 31.01.2007	3059676	_____	/шт.
	<b>Дверные доводчики</b> TS 4000 без рычажного механизма	07.05.2004 – 31.01.2007	3064286	ШТ. _____	/шт.
	Рычаг с роликом для калитки	01.05.2000 – 06.05.2004	3044982	_____	/шт.
	Рычаг с роликом для калитки	07.05.2004 – 31.01.2007	3064287	_____	/шт.
	<b>Пластина основания дверного доводчика для TS 4000 / 5000 с комплектом крепежных деталей для боковой двери и калитки</b>	09.07.2001 – 31.01.2007	3021165	ШТ. _____	/шт.
	<b>Доводчик двери в сборе, для боковой двери</b> TS 33 TS 41	01.02.2007 – 28.02.2013 01.02.2007 – 28.02.2013	3093392 3093393	ШТ. _____	/шт. /шт.
		<b>Доводчик двери TS 33-G, вкл. ограничитель открывания для калитки</b>	01.02.2007 – 28.02.2013	3093394	ШТ. _____
	<b>Фиксатор для TSO 400/500</b>	01.02.2007 – 28.02.2013	3073400	ШТ. _____	/шт.

<b>ЗАКАЗ</b>	№ заказчика: _____	№ заказа/комис.: _____	<b>* Данные обязательно сверять с данными на заводской табличке!</b>	
	Заказчик: _____	Адрес доставки: _____	№ заказа: _____	№ ворот: _____
	Город/дата: _____	Печать и подпись _____	№ изделия: _____	Тип: _____
			Год выпуска: _____	

## 8. Фурнитура для дверей

Изделие	Описание	Период производства	№ арт.	Кол-во	€
	<b>Встроенный доводчик двери</b>			шт.	
	ITS 96	01.03.2012 – 28.02.2013	3090749	_____	/шт.
	Крепежный элемент	01.03.2012 – 28.02.2013	3090752	_____	/шт.
	Фиксатор с арретиром	01.03.2012 – 28.02.2013	3090753	_____	/шт.
	Шина скольжения слева	01.03.2012 – 28.02.2013	3090750	_____	/шт.
	Шина скольжения справа	01.03.2012 – 28.02.2013	3090751	_____	/шт.
	<b>Профильный цилиндр для калитки, закрывающийся разными ключами 35 + 30 мм</b>	09.07.2001 – 28.02.2013	3091446	шт.	/шт.
	<b>Профильный цилиндр для боковой двери, закрывающийся разными ключами 55,5 + 31,5 мм</b>	09.07.2001 – 28.02.2003	3043300	шт.	/шт.
	<b>Профильный цилиндр для боковой двери, закрывающийся разными ключами 45 + 35 мм</b>	01.03.2003 – 28.02.2013	3091451	шт.	/шт.
	<b>Уплотнение упора, сбоку</b> Длина _____ мм	09.07.2001 – 28.02.2003	3046482	шт.	/м
	<b>Уплотнение упора, сбоку</b> Длина _____ мм	01.03.2003 – 28.02.2013	3055166	шт.	/м
	<b>Уплотнение упора, снизу</b> Длина _____ мм	09.07.2001 – 28.02.2013	3046470	шт.	/м

<b>ЗАКАЗ</b>	№ заказчика: _____		№ заказа/комис.: _____		<b>* Данные обязательно сверять с данными на заводской табличке!</b>	
	Заказчик: _____		Год выпуска: _____		№ заказа: _____	
	Адрес доставки: _____		Печать и подпись _____		№ ворот: _____	
	Город/дата: _____		№ изделия: _____		Тип: _____	

## 8. Фурнитура для дверей

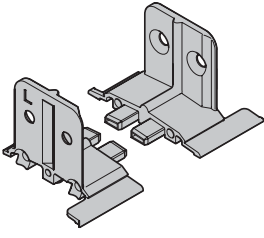
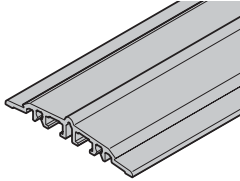
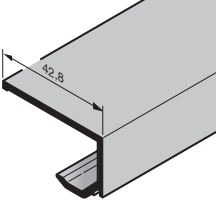
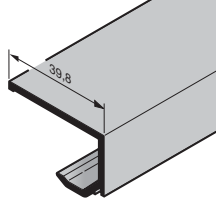
Изделие	Описание	Период производства	№ арт.	Кол-во	€	
	<b>Соединяющий элемент порога для боковой двери</b> слева справа	03.03.2003 – 28.02.2013 03.03.2003 – 28.02.2013	3059565 3059566	ШТ. _____ _____	/шт. /шт.	
	<b>Напольный профиль для боковой двери</b> Длина _____ мм	03.03.2003 – 28.02.2013	3085751	ШТ. _____	/м	
	<b>Профиль порога для боковой двери</b> Длина _____ мм	03.03.2003 – 28.02.2013	3072422	ШТ. _____	/м	
	<b>Алюминиевый штапик для остекления боковой двери NTP040, толщина филенки 3 мм, анодированный (макс. 6000 мм)</b> Е6 / EV 1, длина _____ мм Надбавка к цене за штапик для остекления, окрашенный в цвет по образцу RAL _____ Е6/С35, длина _____ мм	03.03.2003 – 28.02.2013 02.02.2009 – 28.02.2013	3085558 3089802 3085559	ШТ. _____ _____ _____	/м /м /м	
		<b>Алюминиевый штапик для остекления боковой двери NTP039, толщина филенки 6 мм, анодированный (макс. 6000 мм)</b> Е6 / EV 1, длина _____ мм Надбавка к цене за штапик для остекления, окрашенный в цвет по образцу RAL _____ Е6/С35, длина _____ мм	03.03.2003 – 28.02.2013 02.02.2009 – 28.02.2013	3085556 3089802 3085557	ШТ. _____ _____ _____	/м /м /м

<b>ЗАКАЗ</b>	№ заказчика: _____	№ заказа/комис.: _____	* Данные обязательно сверять с данными на заводской табличке!	
	Заказчик: _____	Адрес доставки: _____	№ заказа: _____	№ ворот: _____
	Город/дата: _____		№ изделия: _____	Тип: _____
			Год выпуска: _____	
			Печать и подпись	

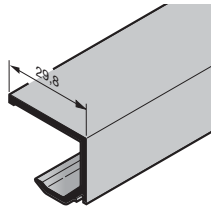
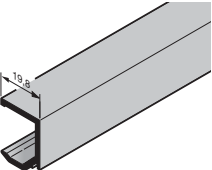
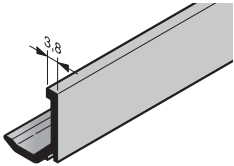
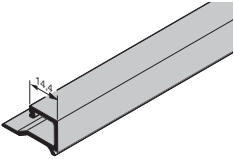

## 8. Фурнитура для дверей

Изделие	Описание	Период производства	№ арт.	Кол-во	€
	<b>Алюминиевый штапик для остекления боковой двери NTR038, толщина филенки 16 мм, анодированный (макс. 6000 мм)</b> Е6 / С35, длина _____ мм	02.02.2009 – 28.02.2013	3085555	шт. _____	/м
	<b>Алюминиевый штапик для остекления боковой двери NTR037, толщина филенки 26 мм, анодированный (макс. 6000 мм)</b> Е6 / EV 1, длина _____ мм Надбавка к цене за штапик для остекления, окрашенный в цвет по образцу RAL _____ Е6 / С35, длина _____ мм	03.03.2003 – 28.02.2013  02.02.2009 – 28.02.2013	3085553  3089802 3085554	шт. _____ _____ _____	/м  /м /м
	<b>Алюминиевый штапик для остекления боковой двери NTR036, толщина филенки 42 мм, анодированный (макс. 6000 мм)</b> Е6 / EV 1, длина _____ мм Надбавка к цене за штапик для остекления, окрашенный в цвет по образцу RAL _____ Е6 / С35, длина _____ мм	03.03.2003 – 28.02.2013  02.02.2009 – 28.02.2013	3065926  3089802 3085552	шт. _____ _____ _____	/м  /м /м
	<b>Алюминиевый штапик для остекления боковой двери ASP 40 / ASR 40 / NTR079, толщина филенки 26 мм, анодированный (макс. 6000 мм)</b> Е6 / EV 1, длина _____ мм Надбавка к цене за штапик для остекления, окрашенный в цвет по образцу RAL _____ Е6 / С35, длина _____ мм	01.07.2009 – 28.02.2013  01.07.2009 – 28.02.2013	3086469  3089802 3086470	шт. _____ _____ _____	/м  /м /м

<b>ЗАКАЗ</b>	№ заказчика: _____		№ заказа: _____	
	Заказчик: _____			
	Адрес доставки: _____			
	Город/дата: _____		Печать и подпись _____	

## 8. Фурнитура для дверей

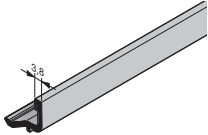
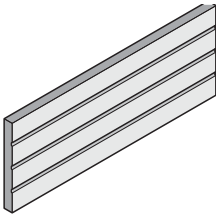
Изделие	Описание	Период производства	№ арт.	Кол-во	€	
	<b>Алюминиевый штапик для остекления боковой двери ASP 40 / NTP076, толщина филенки 42 мм, анодированный (макс. 6000 мм)</b>	01.07.2009 – 28.02.2013	3086471	ШТ.		
	E6 / EV 1, длина _____ мм			_____		/м
	Надбавка к цене за штапик для остекления, окрашенный в цвет по образцу RAL _____			_____		/м
	E6 / C35, длина _____ мм	01.07.2009 – 28.02.2013	3086472	_____	/м	
	<b>Филенка секции</b>	09.07.2001 – 28.02.2013	3090648	ШТ. _____	/м <sup>2</sup>	

<b>ЗАКАЗ</b>	№ заказчика: _____		№ заказа: _____	
	Заказчик: _____			
	Адрес доставки: _____			
	Город/дата: _____		Печать и подпись _____	

## 9. Общие принадлежности

Изделие	Описание	Период производства	№ арт.	Кол-во	€
	<b>Полиэстеровое грунтовочное покрытие предпочтительных цветов</b> (покрытие Coil-Coating)  Снаружи предпочтительного цвета, изнутри серо-белого цвета RAL 9002 для: <ul style="list-style-type: none"> <li>• секций ворот SPU 40</li> <li>• секций цоколя APU 40 / TAP 40</li> </ul>			шт.	
	по образцу RAL 3000, огненно-красный	09.07.2001 – 28.02.2013	3054340	_____	+ <sup>0</sup>
	по образцу RAL 5010, цвет голубой горечавки	09.07.2001 – 28.02.2013	3054342	_____	+ <sup>0</sup>
	по образцу RAL 6005, цвет мха	01.06.2005 – 28.02.2013	3065023	_____	+ <sup>0</sup>
	по образцу RAL 7016, цвет серого антрацита	01.06.2005 – 28.02.2013	3065024	_____	+ <sup>0</sup>
	по образцу RAL 8028, коричневый	09.07.2001 – 28.02.2013	3054344	_____	+ <sup>0</sup>
	по образцу RAL 9002, серо-белый	09.07.2001 – 28.02.2013	3054345	_____	+ <sup>0</sup>
	по образцу RAL 9006, цвет белого алюминия	09.07.2001 – 28.02.2013	3054346	_____	+ <sup>0</sup>
	по образцу RAL 9007, цвет серого алюминия	01.06.2006 – 28.02.2013	3072878	_____	+ <sup>0</sup>
	по образцу RAL 9010, чисто-белый	09.07.2001 – 28.02.2013	3054347	_____	+ <sup>0</sup>
по образцу RAL 9016, белый	09.07.2001 – 28.02.2013	3054348	_____	+ <sup>0</sup>	

+<sup>0</sup> Без надбавки к цене

+<sup>3</sup> Надбавка к цене за фальш-панели цвета Color и RAL по выбору – см. стр. 136 / Указать номер артикула цвета.

+<sup>4</sup> Надбавка к цене за цвет филленки – см. стр. 136

П = за поле

**Указание:** При заказе винтов, гаек и т.д. примите во внимание минимальный объем заказа, указанный в скобках!

<b>ЗАКАЗ</b>	№ заказчика: _____		№ заказа: _____	
	Заказчик: _____			
	Адрес доставки: _____			
	Город/дата: _____		Печать и подпись _____	

## 9. Общие принадлежности

Изделие	Описание	Период производства	№ арт.	Кол-во	€
	<p><b>Полиэстеровое грунтовочное покрытие по карте цветов RAL</b> (нанесение мокрым способом)</p> <p>Снаружи по карте цветов RAL, изнутри серо-белого цвета по образцу RAL 9002 для:</p> <ul style="list-style-type: none"> <li>секций ворот с заполнением из вспененного полиуретана</li> </ul>	09.07.2001 – 28.02.2013	3056218	ШТ.	/м <sup>2</sup>
	<p><b>Полиэстеровое грунтовочное покрытие предпочтительных цветов</b> (нанесение мокрым способом)</p> <p>Снаружи и изнутри предпочтительного цвета для:</p> <ul style="list-style-type: none"> <li>одностенных секций ворот или с заполнением из вспененного полиуретана</li> <li>секций ворот в виде алюминиевых рам (исключая зажимные планки)</li> <li>нижней филенки для ALR 40 и TAR 40</li> <li>тянутой решетки</li> </ul>				
	по образцу RAL 1021, цвет желтого рапса	09.07.2001 – 28.02.2013	3054349	_____	/м <sup>2</sup>
	по образцу RAL 3000, огненно-красный	09.07.2001 – 28.02.2013	3054350	_____	/м <sup>2</sup>
	по образцу RAL 5002, ультрамариновый	01.06.2006 – 28.02.2013	3072879	_____	/м <sup>2</sup>
	по образцу RAL 5009, лазурно-голубой	09.07.2001 – 28.02.2013	3054351	_____	/м <sup>2</sup>
	по образцу RAL 5010, цвет голубой горечавки	09.07.2001 – 28.02.2013	3054352	_____	/м <sup>2</sup>
	по образцу RAL 6002, цвет зеленой листвы	09.07.2001 – 28.02.2013	3054353	_____	/м <sup>2</sup>
	по образцу RAL 6005, цвет мха	01.06.2005 – 28.02.2013	3065025	_____	/м <sup>2</sup>
	по образцу RAL 7016, цвет серого антрацита	01.06.2005 – 28.02.2013	3065026	_____	/м <sup>2</sup>
	по образцу RAL 8028, коричневый	09.07.2001 – 28.02.2013	3056238	_____	/м <sup>2</sup>
	по образцу RAL 9002, серо-белый	09.07.2001 – 28.02.2013	3054354	_____	/м <sup>2</sup>
	по образцу RAL 9006, цвет белого алюминия	09.07.2001 – 28.02.2013	3054355	_____	/м <sup>2</sup>
	по образцу RAL 9007, цвет серого алюминия	01.06.2006 – 28.02.2013	3072880	_____	/м <sup>2</sup>
	по образцу RAL 9010, чисто-белый	09.07.2001 – 28.02.2013	3054356	_____	/м <sup>2</sup>
	по образцу RAL 9016, белый	09.07.2001 – 28.02.2013	3056239	_____	/м <sup>2</sup>
	Полиэстеровое грунтовочное покрытие цвета RAL по выбору	09.07.2001 – 28.02.2013	3045134	_____	/м <sup>2</sup>

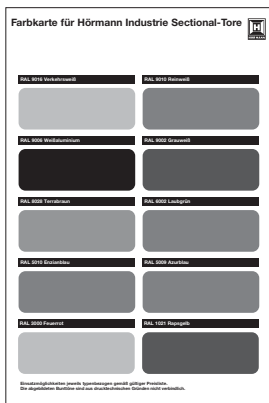

+<sup>0</sup> Без надбавки к цене

+<sup>3</sup> Надбавка к цене за фальш-панели цвета Color и RAL по выбору – см. стр. 136 / Указать номер артикула цвета.



+<sup>4</sup> Надбавка к цене за цвет филенки – см. стр. 136

П = за поле

**Указание:** При заказе винтов, гаек и т.д. примите во внимание минимальный объем заказа, указанный в скобках!

<b>ЗАКАЗ</b>	№ заказчика: _____		№ заказа: _____	
	Заказчик: _____			
	Адрес доставки: _____			
	Город/дата: _____		Печать и подпись _____	

## 9. Общие принадлежности

Изделие	Описание	Период производства	№ арт.	Кол-во	€	
	<b>Лакировочный карандаш</b> по образцу RAL 1021, цвет желтого рапса по образцу RAL 3000, огненно-красный по образцу RAL 5002, ультрамариновый по образцу RAL 5009, лазурно-голубой по образцу RAL 5010, цвет голубой горечавки по образцу RAL 6002, цвет зеленой листвы по образцу RAL 6005, цвет мха по образцу RAL 7016, цвет серого антрацита по образцу RAL 8028, коричневый по образцу RAL 9002, серо-белый по образцу RAL 9006, цвет белого алюминия по образцу RAL 9007, цвет серого алюминия по образцу RAL 9010, чисто-белый по образцу RAL 9016, белый цвета RAL по выбору		3083713 3083732 3083764 3083770 3083771 3083787 3083790 3083831 3083873 3083877 3083881 3083882 3083883 3083885 3080067	шт.	/шт.	
		<b>Полиэстеровое грунтовочное покрытие в банке (1 кг)</b> по образцу предпочтительного цвета _____ цвета RAL по выбору _____		3094155 3061835	шт.	/шт.

+<sup>0</sup> Без надбавки к цене

+<sup>3</sup> Надбавка к цене за фальш-панели цвета Color и RAL по выбору – см. стр. 136 / Указать номер артикула цвета.

+<sup>4</sup> Надбавка к цене за цвет филленки – см. стр. 136

П = за поле

**Указание:** При заказе винтов, гаек и т.д. примите во внимание минимальный объем заказа, указанный в скобках!

<b>ЗАКАЗ</b>	№ заказчика: _____		№ заказа: _____	
	Заказчик: _____			
	Адрес доставки: _____			
	Город/дата: _____		Печать и подпись _____	

## 9. Общие принадлежности

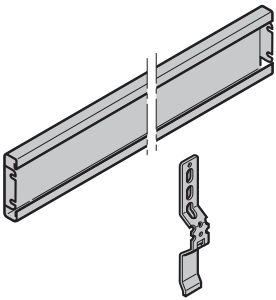
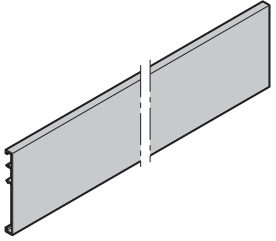
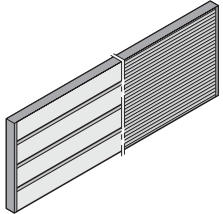
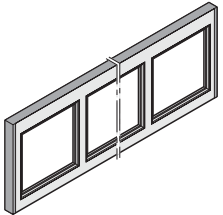
Изделие	Описание	Период производства	№ арт.	Кол-во	€
	<b>Одностенная стальная фальш-панель с крепежными принадлежностями для компенсации высоты перемычки 31 – 125 мм</b>  Stucco гладкое исполнение по образцу RAL _____	09.07.2007 – 28.02.2013 01.02.2009 – 28.02.2013	3045553 3085362 _____	шт.	
				_____	/м
				_____	/м
				_____	+ <sup>3</sup>
	<b>Алюминиевая фальш-панель с гладкой анодированной поверхностью, для компенсации высоты перемычки 31 – 190 мм</b>  Высота: 200 мм по образцу RAL _____	09.07.2007 – 28.02.2013	3046548 _____	шт.	
				_____	/м
				_____	+ <sup>3</sup>
	<b>Двустенная фальш-панель</b>  S-гофр, Stucco, ≤ 250 мм S-гофр, Stucco, > 250 мм L-гофр, Micrograin, ≤ 250 мм L-гофр, Micrograin, > 250 мм по образцу RAL _____	09.07.2007 – 28.02.2013 09.07.2007 – 28.02.2013 01.02.2009 – 28.02.2013 01.02.2009 – 28.02.2013	3091651 3091652 3091653 3091654 _____	шт.	
				_____	/м <sup>2</sup>
				_____	/м <sup>2</sup>
				_____	/м <sup>2</sup>
				_____	/м <sup>2</sup>
				_____	+ <sup>3</sup>
	<b>Алюминиевая рамная фальш-панель из стандартных профилей, тип N</b> по образцу RAL _____ Филенка _____ Филенка по образцу RAL _____ Надбавка к цене за алюминиевые штапики для остекления Надбавка к цене за окрашенные штапики для остекления	09.07.2007 – 28.02.2013	3080043 _____ _____ _____ 3087577 3087576	шт.	
				_____	/м <sup>2</sup>
				_____	+ <sup>3</sup>
				_____	+ <sup>3</sup>
				_____	+ <sup>4</sup>
				_____	/П
				_____	/П

+<sup>0</sup> Без надбавки к цене

+<sup>3</sup> Надбавка к цене за фальш-панели цвета Color и RAL по выбору – см. стр. 136 / Указать номер артикула цвета.



+<sup>4</sup> Надбавка к цене за цвет филенки – см. стр. 136

П = за поле

**Указание:** При заказе винтов, гаек и т.д. примите во внимание минимальный объем заказа, указанный в скобках!

<b>ЗАКАЗ</b>	№ заказчика: _____		№ заказа: _____	
	Заказчик: _____			
	Адрес доставки: _____			
	Город/дата: _____		Печать и подпись _____	

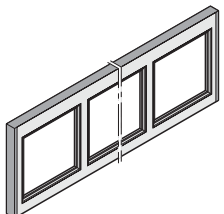
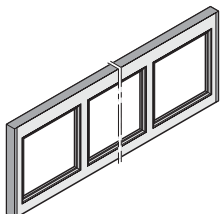
## 9. Общие принадлежности

Изделие	Описание	Период производства	№ арт.	Кол-во	€
	<b>Алюминиевая рамная фальш-панель из стандартных профилей, тип В</b> по образцу RAL _____ Филенка _____ Филенка по образцу RAL _____ Надбавка к цене за алюминиевые штапики для остекления Надбавка к цене за окрашенные штапики для остекления	09.07.2007 – 28.02.2013	3080044	шт.	/м <sup>2</sup>
			_____	_____	+ <sup>3</sup>
			_____	_____	+ <sup>3</sup>
			_____	_____	+ <sup>4</sup>
	<b>Алюминиевая рамная фальш-панель из профилей с термическим разделением</b> по образцу RAL _____ Филенка _____ Филенка по образцу RAL _____ Надбавка к цене за алюминиевые штапики для остекления Надбавка к цене за окрашенные штапики для остекления	09.07.2007 – 28.02.2013	3080045	шт.	/м <sup>2</sup>
			_____	_____	+ <sup>3</sup>
			_____	_____	+ <sup>3</sup>
			_____	_____	+ <sup>4</sup>
	<b>* Проволочный трос, Ø 4 мм, для барабанов для троса</b>  Размер 1, 6 вкл. коуш и зажим с обжатием для направляющих N, V вкл. терминал для направляющих L, LD	09.07.2001 – 28.02.2013	3094620	шт.	/м
			3094621	шт.	/м
	<b>* Проволочный трос, Ø 5,5 мм для барабанов для троса</b>  Размер 2, 3, 4, 5, 7, 8 вкл. коуш и зажим с обжатием для направляющих N, H, V вкл. терминал для направляющих L, LD	09.07.2001 – 28.02.2013	3094622	шт.	/м
			3094623	шт.	/м

+<sup>0</sup> Без надбавки к цене

+<sup>3</sup> Надбавка к цене за фальш-панели цвета Color и RAL по выбору – см. стр. 136/Указать номер артикула цвета.





+<sup>4</sup> Надбавка к цене за цвет филенки – см. стр. 136

П = за поле

**Указание:** При заказе винтов, гаек и т.д. примите во внимание минимальный объем заказа, указанный в скобках!

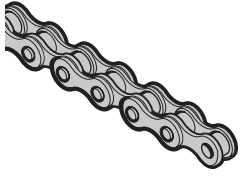
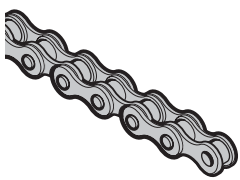
<b>ЗАКАЗ</b>	№ заказчика: _____		№ заказа: _____	
	Заказчик: _____			
	Адрес доставки: _____			
	Город/дата: _____		Печать и подпись _____	

## 9. Общие принадлежности

Изделие	Описание	Период производства	№ арт.	Кол-во	€
	* Проволочный трос Ø 7 мм с коушем, для строительной глубины 80 с навальным приводом	01.06.2006 – 28.02.2013	3072407	ШТ. _____	/м
	* Роликовая цепь, одинарная 83 для проволочного троса, Ø 4 мм, направляющие L, LD Соединительное звено с пружинным замком	09.07.2001 – 28.02.2013	3076908	ШТ. _____	/м
		14.03.2008 – 28.02.2013	3076617	_____	/шт.
	* Роликовая цепь, одинарная 84 для проволочного троса, Ø 5,5 мм, направляющие L, LD Соединительное звено с пружинным замком для роликовой цепи ISO 84	09.07.2001 – 28.02.2013	3056035	ШТ. _____	/м
		09.07.2001 – 28.02.2013	3055170	_____	/шт.
	Предохранитель от провисания троса, тип N	09.07.2001 – 28.02.2013	3040918	ШТ. _____	/шт.
	Предохранитель от провисания троса, тип H, V	09.07.2001 – 28.02.2013	3040919	ШТ. _____	/шт.
	Улавливающее устройство, тип N	09.07.2001 – 28.02.2013	3040916	ШТ. _____	/шт.

+<sup>0</sup> Без надбавки к цене

+<sup>3</sup> Надбавка к цене за фальш-панели цвета Color и RAL по выбору – см. стр. 136 / Указать номер артикула цвета.

+<sup>4</sup> Надбавка к цене за цвет филенки – см. стр. 136





П = за поле

**Указание:** При заказе винтов, гаек и т.д. примите во внимание минимальный объем заказа, указанный в скобках!

<b>ЗАКАЗ</b>	№ заказчика: _____		№ заказа: _____	
	Заказчик: _____			
	Адрес доставки: _____			
	Город/дата: _____		Печать и подпись _____	

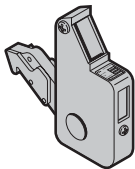

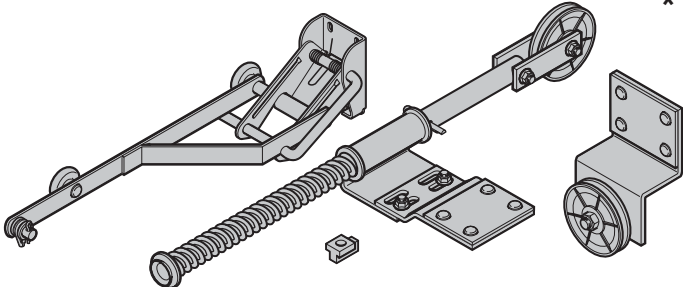
## 9. Общие принадлежности

Изделие	Описание	Период производства	№ арт.	Кол-во	€
	Улавливающее устройство, тип H, V	09.07.2001 – 28.02.2013	3040917	шт. _____	/шт.
	Улавливающее устройство, предохранитель от провисания троса, тип L	09.07.2001 – 28.02.2013	3054778	шт. _____	/шт.
	Устройство защиты от подвигивания ворот, тип N, в сборе	01.07.2001 – 28.02.2013	3054891	шт. _____	/шт.
	Устройство защиты от подвигивания ворот, тип H, V, в сборе	01.07.2001 – 28.02.2013	3054892	шт. _____	/шт.
	Принадлежности для фиксатора положения троса Направляющая N3	09.07.2001 – 28.02.2013	3094707	шт. _____	/шт.
	Проволочный трос, Ø 3 мм, для фиксатора положения троса	09.07.2001 – 28.02.2013	3042454	шт. _____	/м

+<sup>0</sup> Без надбавки к цене

+<sup>3</sup> Надбавка к цене за фальш-панели цвета Color и RAL по выбору – см. стр. 136 / Указать номер артикула цвета.





+<sup>4</sup> Надбавка к цене за цвет филенки – см. стр. 136

П = за поле

**Указание:** При заказе винтов, гаек и т.д. примите во внимание минимальный объем заказа, указанный в скобках!

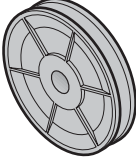
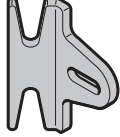
<b>ЗАКАЗ</b>	№ заказчика: _____		№ заказа: _____	
	Заказчик: _____			
	Адрес доставки: _____			
	Город/дата: _____		Печать и подпись _____	

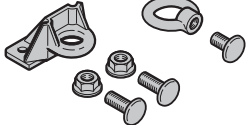
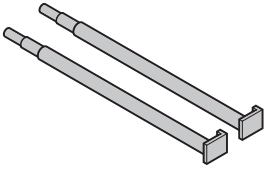
## 9. Общие принадлежности

Изделие	Описание	Период производства	№ арт.	Кол-во	€
	<b>Направляющий ролик троса, Ø 78 мм</b> Винт с полуцилиндрической головкой M10 × 30 с внутренним шестигранником и защитным лаком Шестигранная гайка M10 со стопорным кольцом и фланцем	09.07.2001 – 28.02.2013	3047251	ШТ. _____	/шт.
			3054147	_____	/шт.
			3054148	_____	/шт.
	<b>Держатель троса и цепи</b> Винт с полукруглой головкой M8 × 16 Шестигранная гайка M8 с угловым фланцем	09.07.2001 – 28.02.2013	3025357	ШТ. _____	/шт.
			3043208	_____	/шт.
			3018270	_____	/шт.
	<b>Ручной трос, Ø 12 мм</b> Длина _____ мм	09.07.2001 – 28.02.2013	3045659	ШТ. _____	/м
	<b>Принадлежности для ручного троса</b>	09.07.2001 – 28.02.2013	3056437	ШТ. _____	/шт.
	<b>Натяжной и регулировочный рычаг для профильной трубы (2 шт.)</b>	09.07.2001 – 28.02.2013	3043385	ШТ. _____	/шт.
	<b>Табличка с названием фирмы, синяя / оранжевая, 260 × 50 × 3 мм</b>	09.07.2001 – 28.02.2013	3055436	ШТ. _____	/шт.

+<sup>0</sup> Без надбавки к цене

+<sup>3</sup> Надбавка к цене за фальш-панели цвета Color и RAL по выбору – см. стр. 136 / Указать номер артикула цвета.

+<sup>4</sup> Надбавка к цене за цвет филенки – см. стр. 136

П = за поле

**Указание:** При заказе винтов, гаек и т.д. примите во внимание минимальный объем заказа, указанный в скобках!

<b>ЗАКАЗ</b>	№ заказчика: _____		№ заказа/комис.: _____		<b>* Данные обязательно сверять с данными на заводской табличке!</b>	
					№ заказа:	№ ворот:
	Заказчик: _____				№ изделия:	Тип:
	Адрес доставки: _____				Год выпуска:	
	Город/дата: _____				Печать и подпись	

## 9. Общие принадлежности

Изделие	Описание	Период производства	№ арт.	Кол-во	€
	<p><b>* Ручная тяга, в сборе</b></p> <p>с ручным тросом (направляющие N, H)</p> <p>с ручным тросом (направляющие V, VU)</p> <p>с круглой стальной цепью (направляющие N, H)</p> <p>с круглой стальной цепью (направляющие V, VU)</p>	09.07.2001 – 28.02.2013	3044775	шт.	/шт.
	с ручным тросом (направляющие V, VU)	09.07.2001 – 28.02.2013	3044460	_____	/шт.
	с круглой стальной цепью (направляющие N, H)	09.07.2001 – 28.02.2013	3045172	_____	/шт.
	с круглой стальной цепью (направляющие V, VU)	09.07.2001 – 28.02.2013	3045171	_____	/шт.
	<p>Ⓐ Корпус ручной тяги</p> <p>Винт с плоской головкой М8 × 22</p> <p>Шестигранная гайка М8 с угловым фланцем</p>	09.07.2001 – 28.02.2013	3024474	_____	/шт.
			3035719	_____	/шт.
			3018270	_____	/шт.
	<p>Ⓑ Ручной трос Ø 12 мм</p> <p>Длина _____ мм</p>	09.07.2001 – 28.02.2013	3045659	_____	/м
	<p>Ⓒ Круглая стальная цепь А5 – DIN 766</p> <p>Длина _____ мм</p>	09.07.2001 – 28.02.2013	3045668	_____	/м
	<p>Ⓓ Крепежный уголок N, H, V, VU оцинкованное исполнение из нержавеющей стали</p>	09.07.2001 – 28.02.2013	3043232	_____	/шт.
		01.10.2007 – 28.02.2013	3074727	_____	/шт.
<p>Ⓔ Скоба для ручного троса</p> <p>Винт с полукруглой головкой М6 × 25</p> <p>Шестигранная гайка М6</p>	09.07.2001 – 28.02.2013	3024814	_____	/шт.	
		3024954	_____	/шт.	
		3001660	_____	/шт.	
	<p>Ⓕ Вес оцинкованной ручной тяги</p>	09.07.2001 – 28.02.2013	3024466	_____	/шт.
	<p><b>Устройство натяжения цепи для круглой стальной цепи НКЗ, в сборе</b></p> <p>слева</p> <p>справа</p>	01.03.2003 – 28.02.2013	3059683	шт.	/шт.
		01.03.2003 – 28.02.2013	3059684	_____	/шт.
	<p>Ⓐ Держатель цепи, слева</p>	01.03.2003 – 28.02.2013	3053856	_____	/шт.
	<p>Ⓐ Держатель цепи, справа</p>	01.03.2003 – 28.02.2013	3053857	_____	/шт.

+<sup>0</sup> Без надбавки к цене

+<sup>3</sup> Надбавка к цене за фальш-панели цвета Color и RAL по выбору – см. стр. 136 / Указать номер артикула цвета.

+<sup>4</sup> Надбавка к цене за цвет филленки – см. стр. 136

П = за поле

**Указание:** При заказе винтов, гаек и т.д. примите во внимание минимальный объем заказа, указанный в скобках!

<b>ЗАКАЗ</b>	№ заказчика: _____		№ заказа/комис.: _____		<b>* Данные обязательно сверять с данными на заводской табличке!</b>	
					№ заказа: _____	
					№ ворот: _____	
	Заказчик: _____				№ изделия: _____	
					Тип: _____	
Адрес доставки: _____				Год выпуска: _____		
Город/дата: _____				Печать и подпись _____		

## 9. Общие принадлежности

Изделие	Описание	Период производства	№ арт.	Кол-во	€
	<b>* Ручная цепная тяга с редуктором, в сборе, круглая стальная цепь</b> ШТ.				
	Поле 1	09.07.2001 – 28.02.2013	3056043	_____	/шт.
	Поле 2	09.07.2001 – 28.02.2013	3056044	_____	/шт.
	Поле 3	09.07.2001 – 28.02.2013	3056045	_____	/шт.
	(A) Корпус ручной цепной тяги с редуктором	09.07.2001 – 28.02.2013	3023117	_____	/шт.
	(B) Поводок цепного колеса	09.07.2001 – 28.02.2013	3044854	_____	/шт.
	(C) Цепное колесо, 15 зубьев	09.07.2001 – 28.02.2013	3054773	_____	/шт.
	(C) Цепное колесо, 24 зуба	09.07.2001 – 28.02.2013	3055160	_____	/шт.
	(C) Цепное колесо, 42 зуба	09.07.2001 – 28.02.2013	3011291	_____	/шт.
	Винт с полукруглой головкой M6 × 16		3001431	_____	/шт.
	Шестигранная гайка M6		3001660	_____	/шт.
	(D) Соединительное звено	14.03.2008 – 28.02.2013	3076617	_____	/шт.
	(E) Круглая стальная цепь А5 – DIN 766 Длина _____ мм	09.07.2001 – 28.02.2013	3045668	_____	/м
	(F) Соединительное звено для круглой стальной цепи А5	09.07.2001 – 28.02.2013	3086144	_____	/шт.
	(G) Роликовая цепь				
	597 мм	09.07.2001 – 28.02.2013	3076881	_____	/шт.
	749 мм	09.07.2001 – 28.02.2013	3076882	_____	/шт.
	876 мм	09.07.2001 – 28.02.2013	3073344	_____	/шт.
	952 мм	03.07.2009 – 28.02.2013	3086228	_____	/шт.
	1003 мм	09.07.2001 – 28.02.2013	3076884	_____	/шт.
	1029 мм	09.07.2001 – 28.02.2013	3076885	_____	/шт.
1054 мм	09.07.2001 – 28.02.2013	3076886	_____	/шт.	
1130 мм	09.07.2001 – 28.02.2013	3076887	_____	/шт.	
1156 мм	09.07.2001 – 28.02.2013	3076888	_____	/шт.	
1181 мм	09.07.2001 – 28.02.2013	3076889	_____	/шт.	
1232 мм	09.07.2001 – 28.02.2013	3076890	_____	/шт.	
1334 мм	09.07.2001 – 28.02.2013	3076891	_____	/шт.	
1410 мм	09.07.2001 – 28.02.2013	3076892	_____	/шт.	
1461 мм	09.07.2001 – 28.02.2013	3076893	_____	/шт.	
1613 мм	09.07.2001 – 28.02.2013	3076894	_____	/шт.	
1791 мм	09.07.2001 – 28.02.2013	3076895	_____	/шт.	

+<sup>0</sup> Без надбавки к цене

+<sup>3</sup> Надбавка к цене за фальш-панели цвета Color и RAL по выбору – см. стр. 136/Указать номер артикула цвета.

+<sup>4</sup> Надбавка к цене за цвет филенки – см. стр. 136

П = за поле

**Указание:** При заказе винтов, гаек и т.д. примите во внимание минимальный объем заказа, указанный в скобках!

<b>ЗАКАЗ</b>	№ заказчика: _____		№ заказа/комис.: _____		<b>* Данные обязательно сверять с данными на заводской табличке!</b>	
					№ заказа: _____	
					№ ворот: _____	
	Заказчик: _____				№ изделия: _____	
				Тип: _____		
Адрес доставки: _____				Год выпуска: _____		
Город/дата: _____				Печать и подпись _____		

## 9. Общие принадлежности

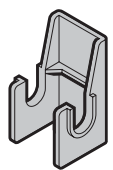
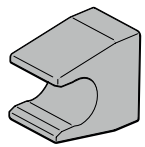
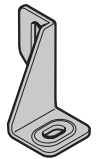
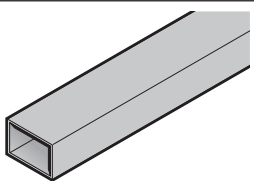
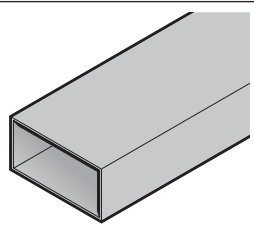
Изделие	Описание	Период производства	№ арт.	Кол-во	€
	<b>Тяга</b> Длина в зависимости от высоты ворот	09.07.2001 – 28.02.2013	3021246	шт. _____	/м
	<b>Держатель для тяги</b>	09.07.2001 – 28.02.2013	3005321	шт. _____	/шт.
	<b>Удерживающий зажим шатуна для аварийного приведения в действие ворот</b>	09.07.2001 – 28.02.2013	3072230	шт. _____	/шт.
	<b>Комплект привинчиваемых анкеров</b> (10 справа, 10 слева)	01.07.2001 – 28.02.2013	3043776	шт. _____	/шт.
	<b>Труба 40 × 60 × 2 мм, горячеоцинкованная</b> Длина _____ мм необработанная, длиной 6980 мм		3046488 3088560	шт. _____ _____	/м /шт.
	<b>Труба 120 × 60 × 2 мм, горячеоцинкованная</b> Длина _____ мм необработанная, длиной 6980 мм		3046490 3082307	шт. _____ _____	/м /шт.

+<sup>0</sup> Без надбавки к цене

+<sup>3</sup> Надбавка к цене за фальш-панели цвета Color и RAL по выбору – см. стр. 136 / Указать номер артикула цвета.

+<sup>4</sup> Надбавка к цене за цвет филленки – см. стр. 136

П = за поле

**Указание:** При заказе винтов, гаек и т.д. примите во внимание минимальный объем заказа, указанный в скобках!

<b>ЗАКАЗ</b>	№ заказчика: _____		№ заказа/комис.: _____		<b>* Данные обязательно сверять с данными на заводской табличке!</b>	
	Заказчик: _____		№ изделия: _____		№ ворот: _____	
	Адрес доставки: _____		Тип: _____		Год выпуска: _____	
	Город/дата: _____		Печать и подпись _____			

## 9. Общие принадлежности

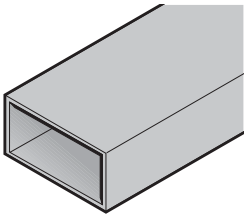
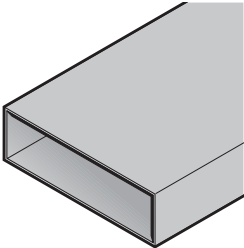
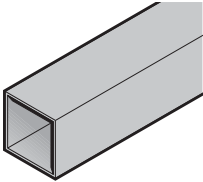
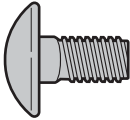
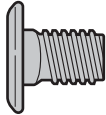
Изделие	Описание	Период производства	№ арт.	Кол-во	€
	<b>Труба 120 × 60 × 3 мм, горячеоцинкованная</b> Длина _____ мм необработанная, длиной 8000 мм		3042358 3082388	ШТ. _____ _____	/м /шт.
	<b>Труба 200 × 60 × 2,5 мм, горячеоцинкованная</b> Длина _____ мм необработанная, длиной 6980 мм		3046681 3081993	ШТ. _____ _____	/м /шт.
	<b>Труба 60 × 60 × 2 мм, горячеоцинкованная</b> Длина _____ мм необработанная, длиной 8000 мм		3042021 3094115	ШТ. _____ _____	/м /шт.
	<b>Винт с полукруглой головкой (20 шт.)</b> M6 × 14 M6 × 14, из нерж. стали M6 × 16 M6 × 19,5 M6 × 25 M8 × 16 M8 × 22 M8 × 25 M10 × 20		3086084 3073210 3001431 3001440 3024954 3006980 3035719 3043236 3043210	ШТ. _____ _____ _____ _____ _____ _____ _____ _____ _____	/шт. /шт. /шт. /шт. /шт. /шт. /шт. /шт. /шт.
	<b>Винт с плоской головкой (50 шт.)</b> M8 × 13 M8 × 16		3043106 3043208	ШТ. _____ _____	/шт. /шт.

+<sup>0</sup> Без надбавки к цене

+<sup>3</sup> Надбавка к цене за фальш-панели цвета Color и RAL по выбору – см. стр. 136/Указать номер артикула цвета.



+<sup>4</sup> Надбавка к цене за цвет филенки – см. стр. 136

П = за поле

**Указание:** При заказе винтов, гаек и т.д. примите во внимание минимальный объем заказа, указанный в скобках!

<b>ЗАКАЗ</b>	№ заказчика: _____		№ заказа/комис.: _____		<b>* Данные обязательно сверять с данными на заводской табличке!</b>	
	Заказчик: _____		№ изделия: _____		№ ворот: _____	
	Адрес доставки: _____		Тип: _____		Год выпуска: _____	
	Город/дата: _____		Печать и подпись _____			

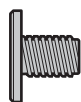
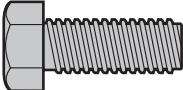
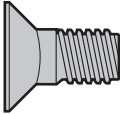
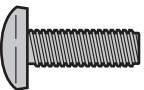
## 9. Общие принадлежности

Изделие	Описание	Период производства	№ арт.	Кол-во	€
	<b>Винт с плоской головкой Torx</b> (20 шт.) M5 × 10, geomet		3064280	шт. _____	/шт.
	<b>Винт с шестигранной головкой</b> (20 шт.) M8 × 20 M8 × 25 M8 × 30 M8 × 75 M10 × 20 M10 × 20 с засверленным концом		3001512 3016153 3001520 3030539 3001555 3011224	шт. _____ _____ _____ _____ _____ _____	/шт. /шт. /шт. /шт. /шт. /шт.
	<b>Винт с потайной головкой</b> (20 шт.) M5 × 12, Torx M5 × 45, с крестообразным шлицем M8 × 17, с квадратным подголовком		4005211 3060480 3001717	шт. _____ _____ _____	/шт. /шт. /шт.
	<b>Винт с полуцилиндрической головкой</b> (10 шт.) 3 × 18 с крестообразным шлицем 4 × 12 с Torx, нерж. сталь M8 × 25 M8 × 40 M8 × 45 M8 × 50 M8 × 65		3063037 3064279 3041446 3041409 3055036 3045689 3041408	шт. _____ _____ _____ _____ _____ _____	/шт. /шт. /шт. /шт. /шт. /шт. /шт.
	<b>Шплинт</b> (10 шт.) 4 × 18, оцинкованный 4 × 18, из нерж. стали 4 × 28, оцинкованный 4 × 28, из нерж. стали		3024784 3090233 3001865 3090263	шт. _____ _____ _____ _____	/шт. /шт. /шт. /шт.

+<sup>0</sup> Без надбавки к цене

+<sup>3</sup> Надбавка к цене за фальш-панели цвета Color и RAL по выбору – см. стр. 136 / Указать номер артикула цвета.



+<sup>4</sup> Надбавка к цене за цвет филленки – см. стр. 136

П = за поле

**Указание:** При заказе винтов, гаек и т.д. примите во внимание минимальный объем заказа, указанный в скобках!

<b>ЗАКАЗ</b>	№ заказчика: _____		№ заказа/комис.: _____		<b>* Данные обязательно сверять с данными на заводской табличке!</b>	
	Заказчик: _____		№ изделия: _____		№ ворот: _____	
	Адрес доставки: _____		Тип: _____		Год выпуска: _____	
	Город/дата: _____		Печать и подпись _____			

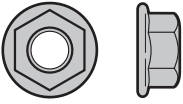
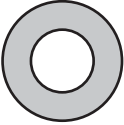
## 9. Общие принадлежности

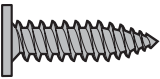
Изделие	Описание	Период производства	№ арт.	Кол-во	€
	<b>Шестигранная гайка</b>			шт.	
	M6 со стопорным кольцом и фланцем (20 шт.)		3001660	_____	/шт.
	M6 с фланцем, нерж. сталь (10 шт.)		3054418	_____	/шт.
	M8 с угловым фланцем (50 шт.)		3018270	_____	/шт.
	M10 со стопорным кольцом и фланцем (10 шт.)		3054148	_____	/шт.
	M12 с защитным лаком и фланцем (10 шт.)		3042379	_____	/шт.
	<b>Шайба (20 шт.)</b>			шт.	
	3.7		3039924	_____	/шт.
	A 10.5		3001784	_____	/шт.
	B 6.4		3014770	_____	/шт.
	9 × 20 × 2		3001849	_____	/шт.
	11		3001792	_____	/шт.
	14 × 1.5		3040071	_____	/шт.
	<b>Фланцевая заглушка STS 12</b> (20 шт.)		3063457	шт.	/шт.
	<b>Установочный винт (20 шт.)</b> с внутренним шестигранником M12 × 16		3038890	шт.	/шт.
	<b>Саморез по металлу с плоской головкой и Тогх</b> 3,9 × 15		3093920	шт.	/шт.

+<sup>0</sup> Без надбавки к цене

+<sup>3</sup> Надбавка к цене за фальш-панели цвета Color и RAL по выбору – см. стр. 136 / Указать номер артикула цвета.

+<sup>4</sup> Надбавка к цене за цвет филенки – см. стр. 136







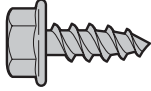

П = за поле

**Указание:** При заказе винтов, гаек и т.д. примите во внимание минимальный объем заказа, указанный в скобках!

<b>ЗАКАЗ</b>	№ заказчика: _____		№ заказа/комис.: _____		<b>* Данные обязательно сверять с данными на заводской табличке!</b>	
	Заказчик: _____		№ изделия: _____		№ ворот: _____	
	Адрес доставки: _____		Тип: _____		Год выпуска: _____	
	Город/дата: _____		Печать и подпись _____			



## 9. Общие принадлежности

Изделие	Описание	Период производства	№ арт.	Кол-во	€	
	<b>Самонарезающий винт по металлу с шестигранной головкой</b> (50 шт.) А 6,5 × 16, из нерж. стали А 6,5 × 16, geomet А 6,5 × 19, нерж. сталь А 6,5 × 20, geomet В 6,3 × 16, geomet В 8 × 22, geomet А 6,5 × 25, geomet А 6,5 × 75, geomet		3091360 3040982 3091361 3042487 3021742 3037010 3047034 3062892	ШТ. _____ _____ _____ _____ _____ _____ _____	/шт. /шт. /шт. /шт. /шт. /шт. /шт. /шт.	
		<b>Саморез</b> (50 шт.) 3,5 × 9,5, оцинкованный		3041298	ШТ. _____	/шт.
		<b>Саморез по металлу с полупотайной головкой</b> (20 шт.) В 2,9 × 9,5 В 4,2 × 19 В 4,2 × 49		3014673 3017320 3092448	ШТ. _____ _____ _____	/шт. /шт. /шт.
		<b>Саморез по металлу с полуцилиндрической головкой и Torx из нерж. стали</b> (20 шт.) 4,2 × 13		3065933	ШТ. _____	/шт.
		<b>Шуруп по дереву с шестигранной головкой</b> (20 шт.) 10 × 70		3047356	ШТ. _____	/шт.
		<b>Саморез</b> (50 шт.) 5,5 × 25 К		3085579	ШТ. _____	/шт.
		<b>Пластмассовый дюбель 12</b> (20 шт.)		3001946	ШТ. _____	/шт.
		<b>Комплект: 4 дюбеля для рамы боковой двери</b> 10 × 112		3088694	ШТ. _____	/шт.

+<sup>0</sup> Без надбавки к цене

+<sup>3</sup> Надбавка к цене за фальш-панели цвета Color и RAL по выбору – см. стр. 136/Указать номер артикула цвета.

+<sup>4</sup> Надбавка к цене за цвет филленки – см. стр. 136

П = за поле

**Указание:** При заказе винтов, гаек и т.д. примите во внимание минимальный объем заказа, указанный в скобках!

<b>ЗАКАЗ</b>	№ заказчика: _____		№ заказа/комис.: _____		<b>* Данные обязательно сверять с данными на заводской табличке!</b>	
					№ заказа:	№ ворот:
	Заказчик: _____				№ изделия:	Тип:
	Адрес доставки: _____				Год выпуска:	
Город/дата: _____				Печать и подпись		



# Общие условия продажи и поставки (по состоянию на 1. 3. 2016)

## § 1 Общие положения

1. Общие условия продажи и поставки действуют в отношении всех поставок и услуг в соответствии с договором, заключенным между нами и заказчиком.
2. Общие условия заключения торговых сделок (далее – ОУЗТС) имеют исключительную юридическую силу; мы не признаем условия заказчика, противоречащие нашим условиям или же отличающиеся от них. Исключением являются только условия, действие которых было одобрено нами в письменной форме.
3. Наши ОУЗТС действуют лишь по отношению к предпринимателям согласно § 14 Гражданского кодекса ФРГ (BGB).

## § 2 Заключение договора

1. Наши коммерческие предложения являются предложениями без обязательств, если не оговорено иное. Вид изделия и объем поставки определяются нашим письменным подтверждением заказа. Оставляем за собой право на внесение технических изменений, а также изменений формы, цвета и (или) веса товара в пределах, приемлемых для заказчика.
2. Заказ считается принятым только после того, как направляется подтверждение заказа или осуществляется поставка товара. Отправка подтверждения поступления или прием заказа по телефону не делают заказ принятым и обязательным к исполнению. В случае товаров, которые должны быть изготовлены по специальному заказу, договор считается заключенным после нашего письменного подтверждения, даже если относительно конструктивного исполнения еще требуются соответствующие разъяснения, которые отражаются на сроке поставки и цене. Мы сохраняем за собой право в течение срока поставки вносить конструктивные изменения и изменять форму изделия, если только при этом не происходит существенного изменения предмета поставки, а также его функции и внешнего вида. Это не влечет за собой изменения цены.
3. Мы оставляем за собой право собственности и авторские права на изображения, чертежи, расчеты и другую подобную документацию. Это касается также документов, имеющих гриф секретных. Доступ третьих лиц к этим документам запрещается без нашего недвусмысленного предварительного разрешения.

## § 3 Цены и условия оплаты

1. Если из подтверждения заказа не следует иное, наши цены являются ценами поставки на условиях «франко-завод поставщик», исключая транспортировку и монтаж, стоимость которых выставляется в счет отдельно. Цены включают в себя затраты на упаковку, за исключением небольших частей и запасных частей. Предусмотренный законом налог на добавленную стоимость не включен в наши цены, он будет отдельно указан в счете в размере, определяемом законом, на день выставления счета.
2. Наши счета подлежат оплате в течение 30 дней нетто (без вычетов). Снижение суммы с учетом размера скидки (при уплате наличными) требует дополнительной письменной договоренности. Снижение суммы с учетом размера скидки (при уплате наличными) требует дополнительной письменной договоренности.
3. Если после заключения договора происходит рост цен на материалы или повышение налогов и платежей, то мы имеем право соответствующим образом скорректировать свои цены, если временной промежуток между датой заключения договора и предполагаемой датой поставки составляет как минимум 4 месяца.
4. Если заказчик помимо поставки или без нее заказывает монтаж или другие схожие услуги, то их стоимость рассчитывается исходя из почасовой оплаты, если четко не была согласована паушальная общая цена. Монтажные работы выполняются в соответствии с нашими действующими условиями монтажа.
5. Мы имеем право вопреки иным инструкциям заказчика в первую очередь зачислять платежи в счет его более ранней задолженности. Если уже возникли расходы и начислены проценты, то мы имеем право сначала зачислить оплату в счет расходов, затем – процентов и, в последнюю очередь, – в счет основной работы.
6. Кроме того, мы имеем право немедленно заявить об истребовании всех прочих причитающихся сумм и поставить выполнение прочих услуг в зависимости от предварительной оплаты или гарантии, если нам станут известны обстоятельства, которые могут понизить платеже- и кредитоспособность заказчика. Это, в первую очередь, актуально в тех случаях, когда имеет место задержка платежа. Требования о возмещении прочего ущерба остаются в силе.
7. В течение всего времени задержки платежа заказчик не может апеллировать к праву собственности. Возможное истребование с нашей стороны во время задержки оплаты заказчиком считается односторонним отказом от договора только в том случае, если мы это заявили в письменном виде.
8. Заказчик имеет право на взаимный зачет требований только в том случае, если его претензии имеют юридическую силу, являются беспорочными и признаны нами. Заказчик может реализовать свои права удержания только в такой степени, в какой его претензия основывается на таких же договорных отношениях.

## § 4 Место исполнения, переход риска

1. Если из подтверждения заказа не следует иное, поставка осуществляется на условиях «франко-завод поставщик» (INCOTERMS 2010). Риск случайной утраты и случайного ухудшения качества товара переходит к заказчику при передаче, при поставке товара не по месту заключения договора, при поставке товара экспедиторской компании, грузоперевозчику или какому-либо лицу или организации, выполняющим пересылку. Эти положения действительны также в случае поставки по частям и при выполнении нами других услуг (например пересылки или монтажа).
2. Если заказчик допускает просрочку получения поставленного товара, то риск случайной утраты товара и случайного ухудшения качества предмета покупки переходит к нему. Возникающие при этом затраты на хранение товара регулируются согласно § 5 № 3.
3. При согласовании бесплатной поставки товаров заказчик обязан немедленно разгрузить транспортное средство. Время простоя всегда оплачивает заказчик. При поставке «франко-строительный объект» всегда подразумевается поставка грузовым автомобилем по ровной, пригодной для проезда дороге. Разгрузка, включая транспортировку к месту использования или хранения, входит в обязанности заказчика, который в случае задержки должен оплатить также расходы и риск при разгрузке или штабелировании или помещении на склад или обратной транспортировке. Лицо, принимающее от имени заказчика груз на месте разгрузки, считается уполномоченным им принять груз с взятием на себя связанных с этим обязательств.

## § 5 Сроки поставки

1. Указанные нами сроки поставки рассчитываются с момента окончания выяснения всех технических деталей.
2. Данные, касающиеся сроков поставки, следует понимать как предполагаемые сроки поставки, при условии своевременной поставки на нашу фирму товаров нашими поставщиками и/или производителями. Заказчик может установить нам срок поставки изделия или предоставления услуги лишь в том случае, если предполагаемый срок поставки будет просрочен более чем на три недели. Этот срок должен быть разумным и должен составлять не менее трех недель. Право на возмещение ущерба вследствие нарушения предполагаемых сроков поставки при этом исключается. Заказчик немедленно информируется в случае задержки поставки изделий и оказания услуг, вызванной форс-мажорными обстоятельствами и событиями, которые существенно затрудняют нам осуществление поставки или делают ее невозможной, к которым относятся, в частности, возникшие не по нашей вине после заключения договора трудности приобретения материалов, нарушения производственного процесса, забастовки, блокады, постановления официальных учреждений и т.д., также, если они возникают у субпоставщиков или их субпоставщиков. Такие обстоятельства дают нам право полностью или частично расторгнуть договор в отношении еще не выполненного заказа. В случае расторжения договора заказчику немедленно возмещаются оказанные ранее встречные услуги.
3. В случае просрочки получения поставленного товара заказчиком мы имеем право хранить товары на складе за его счет и риск. Возникающие при этом затраты на хранение мы можем либо потребовать оплатить в фактическом размере, либо выставить паушальную цену в размере 5 % от суммы счета за каждый уже начавшийся месяц. Данное положение действительно и в случае хранения на нашем складе. Заказчик имеет право в случае предъявления требования о паушальном возмещении ущерба доказать меньший ущерб.

4. Если заказчик по истечении установленного для него дополнительного срока отказывается принять товар или заявляет, не имея на то права, что он больше не хочет принять товар, то мы можем дополнительно потребовать возмещения ущерба за неисполнение.
5. Поставки по частям возможны в допустимых пределах.

## § 6 Оговорка о праве собственности

1. Товары остаются нашей собственностью до полной оплаты всей причитающейся суммы в рамках текущих деловых отношений с заказчиком. Если стоимость товара с сохраненным за нами правом собственности на 20 % превышает стоимость обеспеченных требований, вытекающих из текущих деловых отношений, то мы обязаны по требованию заказчика освободить товар, на который сохраняется наше право собственности. Выбор освобожденных гарантий при этом происходит по нашему усмотрению.
2. Заказчик обязан, пока действует оговорка о праве собственности, бережно обращаться с предметом купли-продажи и за свой счет застраховать его по восстановительной стоимости от пожара, повреждений, вызываемых водой, и кражи. Возможные регрессивные иски заказчика к страховщику или каким-либо иным третьим лицам вследствие ухудшения или износа товара, на который сохраняется наше право собственности, уже сейчас переуступаются нам в размере суммы счета. Если необходимо проведение работ по техобслуживанию и техосмотру, то заказчик обязан проводить их регулярно и за свой счет. Заказчик должен незамедлительно письменно извещать нас обо всех доступах третьих лиц к товару, особенно в мерах исполнения судебных решений, а также о случайных повреждениях и уничтожении товара. Заказчик обязан незамедлительно уведомить нас о смене владельца товара, а также о собственной смене адреса. Заказчик должен возместить нам весь ущерб и расходы, возникшие вследствие нарушения этого обязательства и необходимости вмешаться и не допустить третьих лиц к товару. В случаях доступа третьих лиц заказчик, кроме того, обязан предоставить нам необходимую помощь для защиты наших прав.
3. Заказчик не имеет права предоставлять товар, на который сохраняется наше право собственности, в качестве залога или передавать кредиторю права собственности на него.
4. Обработка или модернизация товара, в отношении которого сохраняется наше право собственности, всегда выполняется для нас. При обработке или соединении товара, в отношении которого сохраняется наше право собственности, обработанное или соединенное изделие также будет имуществом с ограничениями в праве пользования. В случае соединения или обработки товара, на который сохраняется наше право собственности, с другими товарами, не являющимися нашей собственностью, мы приобретаем право собственности на новое изделие пропорционально фактурной стоимости товара, в отношении которого мы имеем право собственности, к фактурной стоимости другого использованного изделия на момент осуществления соединения или обработки. Возникающие таким образом права общей собственности считаются товарами, в отношении которых сохраняется наше право собственности, согласно этим условиям. Если наши товары объединяются или неразрывно соединяются с другими движимыми предметами в единое изделие, и другое изделие считается главным, то заказчик пропорционально доле участия передает нам общую долевую собственность, если ему принадлежит главное изделие. В вышеуказанных случаях заказчик уже сейчас передает нам свои права собственности на обработанные, соединенные или смешанные товары. Передача заменяет тем, что заказчик хранит для нас обработанные, соединенные или смешанные изделия. На товар, возникший в результате обработки, использования и смешивания, распространяются те же положения, что и на товары, на которые сохраняются наше право собственности.
5. Заказчик имеет право в обычном порядке оформления переуступать товары, на которые сохраняется наше право собственности. Он уже сейчас переуступает нам причитающиеся ему в результате дальнейшего отчуждения суммы со всеми правами и в полном размере. Мы принимаем эту переуступку. Если заказчик отчуждает товар, на который сохраняется наше право собственности, – после обработки/соединения – вместе с не принадлежащим ему товаром, то он переуступает нам уже сейчас причитающиеся в результате отчуждения суммы в размере стоимости товара, на который сохраняется наше право собственности, со всеми побочными правами. Мы принимаем эту переуступку уже сейчас. Заказчик уполномочен взыскать причитающуюся сумму и после переуступки. Мы однако, оставляем за собой право самим взыскать задолженность, если заказчик надлежащим образом не выполнит свое платежное обязательство и задержит платеж или если имеются обоснованные сомнения в его платежеспособности и кредитоспособности. По нашему требованию нам должны быть сообщены данные уступленного требования, личность должника, а также прочие необходимые для взыскания долга данные; все соответствующие документы должны быть выданы нам на руки, а должник должен быть извещен о переуступке обязательств.
6. Право на дальнейшую обработку и переуступку прекращается при расторжении договора.
7. В обычные часы работы заказчика мы всегда имеем право ходить в его служебные и производственные помещения для проверки наличия товара, в отношении которого сохраняется наше право собственности, а также вступить во владение товаром, в отношении которого сохраняется наше право собственности, если только заказчик не может апеллировать к праву собственности.

## § 7 Претензии, связанные с дефектами и неисправностями

1. Претензии заказчика, связанные с обнаруженными дефектами и неисправностями товара, могут быть признаны только в том случае, если он надлежащим образом выполнил свои обязанности, связанные с обследованием товара и представлением рекламации, которые предусмотрены § 377 Германского торгового уложения (HGB). В случае рекламации, представляющей с нарушением предусмотренных сроков, и (или) оформленной ненадлежащим образом, товар считается принятым без рекламации.
2. При поставке товаров в случае обнаружения дефектов и неисправностей мы сначала по нашему усмотрению предоставляем гарантию путем устранения неполадок или осуществления новой поставки с целью замены некондиционного товара (устранение дефекта). Если устранить дефекты не удалось, заказчик может, на свое усмотрение, потребовать снижения цены, отказаться от договора или потребовать возмещения ущерба. При незначительных дефектах заказчик не имеет права на отказ от договора.
3. Определяющим для качества покупаемого товара является лишь описание изделия или подтверждение заказа изготовителем. Официальные высказывания, публикации или реклама изготовителя ни в коей мере не являются информацией о качестве, соответствующей договору.
4. Срок давности для предъявления рекламаций определяется в соответствии с § 438, абзац 1, № 2 Гражданского кодекса ФРГ (BGB), если не оговорены другие сроки.
5. Заказчик не имеет права переуступать претензии в связи с дефектами изделия.

## § 8 Ответственность

1. В соответствии с действующим законодательством мы несем ответственность, если заказчик предъявляет требования о возмещении ущерба, который вызван умыслом или грубой халатностью. В случае нарушения обязанностей, вызванных легкой неосторожностью, мы несем ответственность только за прогнозируемый, обычно возникающий ущерб. Мы не несем ответственности в случае нарушения обязанностей, вызванных легкой неосторожностью и касающихся не существенных для договора обязанностей, нарушение которых не угрожало выполнению договора. Это касается также случаев нарушения обязанностей нашими законными представителями или доверенными лицами.
2. Ответственность за нанесенный по собственной вине ущерб жизни или здоровью какого-либо лица, остается в силе (вне ограничения ответственности), это же касается и требований заказчика согласно Закону об ответственности за качество выпускаемой продукции.

## § 9 Заключительные положения

1. В отношении условий поставки и связанных с ними вопросов действует право Федеративной Республики Германии. Действие торгового права Объединенных Наций исключено.
2. Дополнительные договоренности и изменения должны быть составлены в письменной форме. Это же касается и отказа от формулировки об обязательной письменной форме изменений и дополнений.
3. Если в подтверждении заказа не указано иное, то местонахождение нашей фирмы является местом исполнения. Исключительным местом судопроизводства для всех спорных вопросов по договору является г. Билефельд (Германия).
4. В случае если отдельные положения договора, включая настоящие ОУЗТС, утратят силу полностью или частично, это никаким образом не отразится на действительности остальных положений.

## Hörmann: качество без компромиссов



Hörmann KG Amshausen, Германия



Hörmann KG Antriebstechnik, Германия



Hörmann KG Brandis, Германия



Hörmann KG Brockhagen, Германия



Hörmann KG Dissen, Германия



Hörmann KG Eckelhausen, Германия



Hörmann KG Freisen, Германия



Hörmann KG Ichtshausen, Германия



Hörmann KG Werne, Германия



Hörmann Alkmaar B.V., Нидерланды



Hörmann Legnica Sp. z o.o., Польша



Hörmann Beijing, Китай



Hörmann Tianjin, Китай



Hörmann LLC, Montgomery IL, США



Hörmann Flexon LLC, Burgettstown PA, США



Shakti Hörmann Ltd., Индия

Hörmann – единственный производитель на международном рынке, предлагающий «из одних рук» все основные строительные элементы, которые изготавливаются на высокоспециализированных предприятиях в соответствии с новейшими техническими достижениями. Имея широкую торговую и сервисную сеть в Европе и представительства в Америке и Азии, Hörmann является надежным поставщиком высококачественных строительных конструкций. Hörmann – качество без компромиссов.

**ГАРАЖНЫЕ ВОРОТА**

**ПРИВОДЫ**

**ПРОМЫШЛЕННЫЕ ВОРОТА**

**ПЕРЕГРУЗОЧНЫЕ СИСТЕМЫ**

**ДВЕРИ**

**КОРОБКИ**

**HÖRMANN**