



Скоростные ворота [2 / 2]

Для оптимизации технологических процессов и повышения экономичности

Обзор запасных частей
действителен с 01.03.2017

HÖRMANN

Международные торговые представительства Hörmann



**Hörmann KG
Verkaufsgesellschaft**
Upheider Weg 94-98
D-33803 Steinhagen
Telefon +49 5204 915-0
Telefax +49 5204 915-277
Internet www.hoermann.com

Международные торговые представительства Hörmann

Партнёры компании Hörmann

Международные торговые представительства Hörmann

Hörmann Austria
A-5310 Mondsee
info@hoermann.at

Hörmann Danmark
DK-8920 Randers
info@hoermann.dk

Hörmann Hrvatska
HR-10000 Zagreb
info@hoermann.hr

Hörmann Malaysia
MAL-40150 Shah Alam,
Selangor
sales@hoermann.com.my

Hörmann Portugal
P-2710-297 Sintra
info@hoermann.pt

Hörmann Türkiye
TR-Istanbul 34788
Tasdelen-Ümraniye
info.ist@hoermann.com.tr

Hörmann Baltic
LT-14247 Vilnius r.
info@hoermann.lt

Hörmann Eesti
EST-76505 Saue
in:info.tll@hoermann.ee

Hörmann Hungária
H-2310 Szigetszentmiklós
info@hoermann.hu

Hörmann Maroc
MA-28810 Mohammedia
info@hoermann.ma

Hörmann Romania
RO-077040, Chiajna,
Județul Ilfov
info@hoermann.ro

Hörmann UK
GB-Leicestershire
LE67 4JW
info@hoermann.co.uk

Hörmann Belarus
BY-220125 Minsk
s.kobrynets.min@hoermann.by

Hörmann España
E-08228 Terrassa
info.cat@hoermann.es

Hörmann India
IND-Andhra Pradesh-500 015
info@shaktihoermann.com

Hörmann Mexico
MEX-66350
Santa Catarina
info@hoermann.com.mx

Hörmann Russia
RUS-196626
Sankt Petersburg
info@hoermann.ru

Hörmann Ukraine
UA-08300 Boryspil,
Kyivska Obl.
info@hoermann.com.ua

Hörmann Belgium
B-3700 Tongeren
info@hoermann.be

Hörmann Finland
FIN-02420 Jorvas
info@mesvac.fi

Hörmann Italia
I-38015 Lavis (Trento)
info@hoermann.it

Hörmann Middle East & Africa
UAE-Dubai
info.dxb@hoermann.com

Hörmann Schweiz
CH-4702 Oensingen
info@hoermann.ch

Hörmann Vietnam
VN-Bac Ninh Province
info.han@hoermann.vn

Hörmann Brasil
BR-05305 002 São Paulo SP
info.sao@hoermann.com.br

Hörmann Flexon
USA-Burgettstown,
PA 15021
info@hoermann-flexon.com

Hörmann Japan
JP-103-0 002 Tokyo
t.takasu.tok@hoermann.jp

Hörmann Nederland
NL-3771 MB Barneveld
info@hoermann.nl

Hörmann Serbia
SRB-11271 Beograd-Surčin
info@hoermann.rs

Hörmann Bulgaria
BG-1532 Sofia
info.sof@hoermann.bg

Hörmann France
F-89107 Sens
info@hoermann.fr

Hörmann Kazakhstan
KZ-050004 Almaty
info@hoermann.kz

Hörmann Norge
N-4640 Søgne
info@hoermann.no

Hörmann Slovenská republika
SK-903 01 Senec
info.bts@hoermann.com

Hörmann Česká republika
CZ-252 68 Středokluky
info@hoermann.cz

Hörmann Hellas
GR-19400 Koropi
info@hoermann.gr

Hörmann Korea
KR-Kyunggi-do 463-400
info@hoermann.co.kr

Hörmann Polska
PL-62-052 Komorniki
info@hoermann.pl

Hörmann Svenska
S-70369 Örebro
info@hoermann.se

Hörmann China
CN-100176 Beijing
info@hoermann.cn

Hörmann Hong Kong
HK-25 Westlands Road,
Quarry Bay
info@hoermann.com.hk

Hörmann LLC
USA-60538 Montgomery,
Illinois
info@hoermann.us

Подробную информацию о наших представительствах по реализации продукции и торговых представительствах Вы найдете в Интернете на сайте www.hoermann.com.

Партнёры компании Hörmann

Австралия
Азербайджан
Албания
Алжир
Аргентина
Армения

Бангладеш
Босния и Герцеговина
Грузия
Египет
Израиль
Индонезия

Ирландия
Исландия
Колумбия
Косово
Люксембург
Македония

Мальта
Молдавия
Монголия
Новая Зеландия
Перу
Словения

Таиланд
Тайвань
Тунис
Туркменистан
Узбекистан
Уругвай



Филиппины
Черногория
Чили

Цены в €. Авторские права защищены. Перепечатка, даже части материала, только с нашего разрешения. Оставляем за собой право на внесение технических изменений.









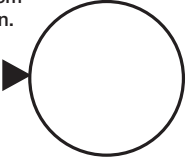

■ Обзор данных на заводской табличке	5
■ Быстроизнашивающиеся детали	6
■ HS 7030 PU	7
■ 1. Скоростные ворота HS 7030 PU	8
■ HS 5015 PU N	19
■ 2. Скоростные ворота HS 5015 PU N	20
■ HS 5015 PU H	31
■ 3. Скоростные ворота HS 5015 PU H	32
■ HS 6015 PU V	42
■ 4. Скоростные ворота HS 6015 PU V	43
■ HS 7030 PU 42	52
■ 5. Скоростные ворота HS 7030 PU 42	53
■ HS 5015 PU N 42	65
■ 6. Скоростные ворота HS 5015 PU N 42	66
■ HS 5015 PU H 42	77
■ 7. Скоростные ворота HS 5015 PU H 42	78
■ HS 6015 PU V 42	88
■ 8. Скоростные ворота HS 6015 PU V 42	89
■ HS 5015 PU H 67	98
■ 9. Скоростные ворота HS 5015 PU H 67	99
■ HS 6015 PU V 67	108
■ 10. Скоростные ворота HS 6015 PU V 67	109
■ Iso Speed Cold H 100	118
■ 11. Скоростные ворота Hörmann Iso Speed Cold H 100	119
■ Iso Speed Cold V 100	130
■ 12. Скоростные ворота Hörmann Iso Speed Cold V 100	131
■ V 5015 SEL	140
■ 13. Скоростные ворота V 5015 SEL	141

■ V 5030 SEL	147
■ 14. Скоростные ворота V 5030 SEL	148
■ V 6030 SEL	155
■ 15. Скоростные ворота V 6030 SEL	156
■ V 6020 TRL	165
■ 16. Скоростные ворота V 6020 TRL	166
■ V 4015 Iso L	173
■ 17. Скоростные ворота V 4015 Iso L	174
■ V 2515 Food L	179
■ 18. Скоростные ворота V 2515 Food L	180
■ 19. Цветное покрытие	185
■ 20. Блоки управления, однофазные / трехфазные	186
■ 21. Принадлежности для приводов и блоков управления	188
■ Бланк заказа запчастей	196
■ Общие условия продажи и поставки (по состоянию на 1.3.2016)	197

Используемые символы

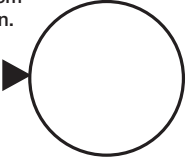
Символ	Описание
	Цена – по запросу
	Примите во внимание более долгие сроки поставки
	Изделия, цена которых отмечена точкой, имеются в запасе на складе завода и могут быть отправлены незамедлительно.

Обзор данных на заводской табличке

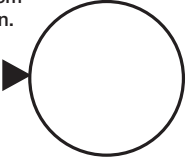
DEUTSCH	Bei Ersatzbestellung: Vom Typenschild, Tor Typ: ①, Seriennummer.: ②, Erklärung: 0410-00900320010101 = feststehende Werknummer 0410-00900320010101 = Werksauftragsnummer 0410-00900320010101 = Tor-Positionsnummer 0410-00900320010101 = Tor 1 von aus der Tor-Positionsnummer Baujahr: ③ Größe: ④, zusammen mit der Artikelnummer des Ersatzteiles angeben.	<table border="1"> <tr> <td>Hersteller Manufacturer Fabricant</td> <td colspan="2">Hörmann VKG D-33803 Steinhagen Upheider Weg 94-98 Made in Germany</td> </tr> <tr> <td>Tor Typ Door type Type de port</td> <td>V5030SEL</td> <td>①</td> </tr> <tr> <td>Seriennummer Serial No N° de Série</td> <td>0410-00900320010101</td> <td>②</td> </tr> <tr> <td>Baujahr Year of product Année de fabrication</td> <td>2015</td> <td>③</td> </tr> <tr> <td>Größe Size Dimensions</td> <td>3750 x 3500</td> <td>④</td> </tr> <tr> <td>Wasserdichtheit Water tightness Étanchéité à l'eau</td> <td>Klasse Class Classe</td> <td>NPD</td> </tr> <tr> <td>Widerstand geg. Windlast Resistance to wind load Résistance à la charge du vent</td> <td>Klasse Class Classe</td> <td>NPD</td> </tr> <tr> <td>Wärmewiderstand Thermal resistance Résistance thermique</td> <td>W/m²K</td> <td>NPD</td> </tr> <tr> <td>Luftdurchlässigkeit Air permeability Perméabilité à l'air</td> <td>Klasse Class Classe</td> <td>NPD</td> </tr> <tr> <td colspan="3">  EN 13241-1 CPR 305/2011 EU  </td> </tr> <tr> <td colspan="3"> Diese Anlage wurde gemäß der technischen Regel für Arbeitsstätten ASR A 1.7 sachkundig geprüft. Die Durchführung und das Ergebnis der Prüfung ist dem Prüfprotokoll zu entnehmen. </td> </tr> <tr> <td colspan="3">  Nächster Prüftermin  </td> </tr> </table>	Hersteller Manufacturer Fabricant	Hörmann VKG D-33803 Steinhagen Upheider Weg 94-98 Made in Germany		Tor Typ Door type Type de port	V5030SEL	①	Seriennummer Serial No N° de Série	0410-00900320010101	②	Baujahr Year of product Année de fabrication	2015	③	Größe Size Dimensions	3750 x 3500	④	Wasserdichtheit Water tightness Étanchéité à l'eau	Klasse Class Classe	NPD	Widerstand geg. Windlast Resistance to wind load Résistance à la charge du vent	Klasse Class Classe	NPD	Wärmewiderstand Thermal resistance Résistance thermique	W/m²K	NPD	Luftdurchlässigkeit Air permeability Perméabilité à l'air	Klasse Class Classe	NPD	 EN 13241-1 CPR 305/2011 EU 			Diese Anlage wurde gemäß der technischen Regel für Arbeitsstätten ASR A 1.7 sachkundig geprüft. Die Durchführung und das Ergebnis der Prüfung ist dem Prüfprotokoll zu entnehmen.			 Nächster Prüftermin 		
Hersteller Manufacturer Fabricant	Hörmann VKG D-33803 Steinhagen Upheider Weg 94-98 Made in Germany																																					
Tor Typ Door type Type de port	V5030SEL		①																																			
Seriennummer Serial No N° de Série	0410-00900320010101		②																																			
Baujahr Year of product Année de fabrication	2015		③																																			
Größe Size Dimensions	3750 x 3500	④																																				
Wasserdichtheit Water tightness Étanchéité à l'eau	Klasse Class Classe	NPD																																				
Widerstand geg. Windlast Resistance to wind load Résistance à la charge du vent	Klasse Class Classe	NPD																																				
Wärmewiderstand Thermal resistance Résistance thermique	W/m²K	NPD																																				
Luftdurchlässigkeit Air permeability Perméabilité à l'air	Klasse Class Classe	NPD																																				
 EN 13241-1 CPR 305/2011 EU 																																						
Diese Anlage wurde gemäß der technischen Regel für Arbeitsstätten ASR A 1.7 sachkundig geprüft. Die Durchführung und das Ergebnis der Prüfung ist dem Prüfprotokoll zu entnehmen.																																						
 Nächster Prüftermin 																																						
ENGLISH	For spare part order: From data label, door type: ①, serial number: ②, Explanation: 0410-00900320010101 = permanent factory number 0410-00900320010101 = factory order number 0410-00900320010101 = door item number 0410-00900320010101 = door 1 from the door item number Year of manufacture: ③ size: ④, indicate along with the article number of the spare part.																																					
FRANÇAIS	Lors de la commande de pièces détachées : A partir de la plaque d'identification, indiquez le type de porte : ①, le numéro de série : ②, explication : 0410-00900320010101 = numéro de fabrication fixe 0410-00900320010101 = numéro de commande usine 0410-00900320010101 = numéro de poste de la porte 0410-00900320010101 = porte 1 sur nombre total de postes de porte l'année de construction : ③ et les dimensions : ④, ainsi que le numéro d'article de la pièce détachée.																																					
ESPAÑOL	Para pedidos de recambios: De la placa de características, tipo de puerta: ①, n.º de serie: ②, explicación: 0410-00900320010101 = número fijo de fábrica 0410-00900320010101 = número de orden de fábrica 0410-00900320010101 = número de posición de la puerta 0410-00900320010101 = puerta 1 del número de posición de la puerta Indicar año de construcción: ③ y tamaño: ④, junto con el número de artículo del recambio.																																					
РУССКИЙ	При заказе запасных частей: На заводской табличке, тип ворот: ①, серийный номер: ②, Пояснение: 0410-00900320010101 = постоянный номер завода 0410-00900320010101 = номер заказа с завода 0410-00900320010101 = номер позиции ворот 0410-00900320010101 = ворота 1 из номера позиции ворот Год изготовления: ③ размер: ④, указать вместе с номером артикула запасной части.																																					

Быстроизнашивающиеся детали

Verschleißteile	Zyklen	Zeitraum
Antrieb (60 % ED)	500 000	2 Jahre
bis 30.04.2017 Antrieb (Rohrmotor; 60 % ED)	350 000	2 Jahre
ab 01.05.2017 / V 4015 SEL Alu-R Antrieb (Rohrmotor; 60 % ED)	700 000	2 Jahre
Bremse	250 000	2 Jahre
FunkCrash-Schalter Batterie	-/-	2 Jahre
Lichtgitter	-/-	2 Jahre
Energiekette mit Kabel	250 000	2 Jahre
Federn	100 000	2 Jahre
Gewebegurte	100 000	2 Jahre
Flachriemen (Gegengewicht, Lamellen)	500 000	2 Jahre
Laufrollen	100 000	2 Jahre
USV-Batterie	-/-	1,5 Jahre
USV-Batterie (RW-Tore)	-/-	1 Jahre
Scharniere	100 000	2 Jahre
Dichtungen / Dichtleisten	150 000	2 Jahre
Behang (V 3515 Iso + V 4015 Iso L)	150 000	2 Jahre

Wearing parts	Cycles	Period
Operator (60 % ON time)	500 000	2 years
Until 30.04.2017 Operator (tubular drive; 60 % ON time)	350 000	2 years
From 01.05.2017 / V 4015 SEL Alu-R Operator (tubular drive; 60 % ON time)	700 000	2 years
Brake	250 000	2 years
Radio crash switch battery	-/-	2 years
Energy chain with cable	250 000	2 years
Springs	100 000	2 years
Fabric belts	100 000	2 years
Flat belts (counter weight, sections)	500 000	2 years
Rollers	100 000	2 years
UPS battery	-/-	1.5 years
UPS battery (RW doors)	-/-	1 years
Hinges	100 000	2 years
Seals / sealing strip	150 000	2 years
Curtain (insulated)	150 000	2 years
Light grille	-/-	2 years

Pièces d'usure	Cycles	Intervalle
Motorisation (indice de charge 60 %)	500 000	2 ans
Jusqu'au 30.04.2017 Motorisation (moteur tubulaire, indice de charge 60 %)	350 000	2 ans
A partir du 01.05.2017 / V 4015 SEL Alu-R Motorisation (moteur tubulaire, indice de charge 60 %)	700 000	2 ans
Frein	250 000	2 ans
Batterie interrupteur anti-crash radio	-/-	2 ans
Chaîne de puissance avec câble	250 000	2 ans
Ressorts	100 000	2 ans
Bandes en tissu	100 000	2 ans
Courroie plate (contrepoids, panneaux)	500 000	2 ans
Roulettes de guidage	100 000	2 ans
Batterie UPS	-/-	1,5 ans

Pièces d'usure	Cycles	Intervalle
Batterie UPS (portes RW)	-/-	1 an
Charnières	100 000	2 ans
Joints / Listels d'étanchéité	150 000	2 ans
Tablier (V 3515 Iso + V 4015 Iso L)	150 000	2 ans
Barrière photoélectrique	-/-	2 ans



Piezas de desgaste	Ciclos	Intervalo de tiempo
Automatismo (60 % ED)	500 000	2 años
hasta el 30.04.2017 Automatismo (motor tubular; 60 % ED)	350 000	2 años
a partir del 01.05.2017 / V 4015 SEL Alu-R Automatismo (motor tubular; 60 % ED)	700 000	2 años
Frenos	250 000	2 años
Pila del interruptor FunkCrash	-/-	2 años
Cadena energética con cable	250 000	2 años
Muelles	100 000	2 años
Correas de tejido	100 000	2 años
Cadena plana (contrapeso, paneles)	500 000	2 años
Ruedas-guía	100 000	2 años
Batería USV	-/-	1,5 años
Batería USV (puertas RW para vías de emergencia)	-/-	1 años
Bisagras	100 000	2 años
Juntas/perfiles de sellado	150 000	2 años
Persiana (aislada)	150 000	2 años
Rejilla fotoeléctrica	-/-	2 años

Быстроизнашивающиеся детали	Циклы	Период времени
Привод (продолжительность включения 60 %)	500 000	2 года
до 30.04.2017 Привод (внутривальный привод; продолжительность включения 60 %)	350 000	2 года
с 01.05.2017 / V 4015 SEL Alu-R Привод (внутривальный привод; продолжительность включения 60 %)	700 000	2 года
Тормоз	250 000	2 года
Батарея выключателя FunkCrash	-/-	2 года
Кабеленесущая цепь с кабелем	250 000	2 года
Пружины	100 000	2 года
Тканевые ремни	100 000	2 года
Плоский ремень (противовес, секции)	500 000	2 года
Ходовые ролики	100 000	2 года
Аккумулятор ИБП (USV)	-/-	1,5 года
Аккумулятор ИБП (ворота RW)	-/-	1 год
Шарниры	100 000	2 года
Уплотнения / уплотняющие планки	150 000	2 года
Завеса (с изоляцией)	150 000	2 года
Световая решетка (V 3515 Iso + V 4015 Iso L)	-/-	2 года

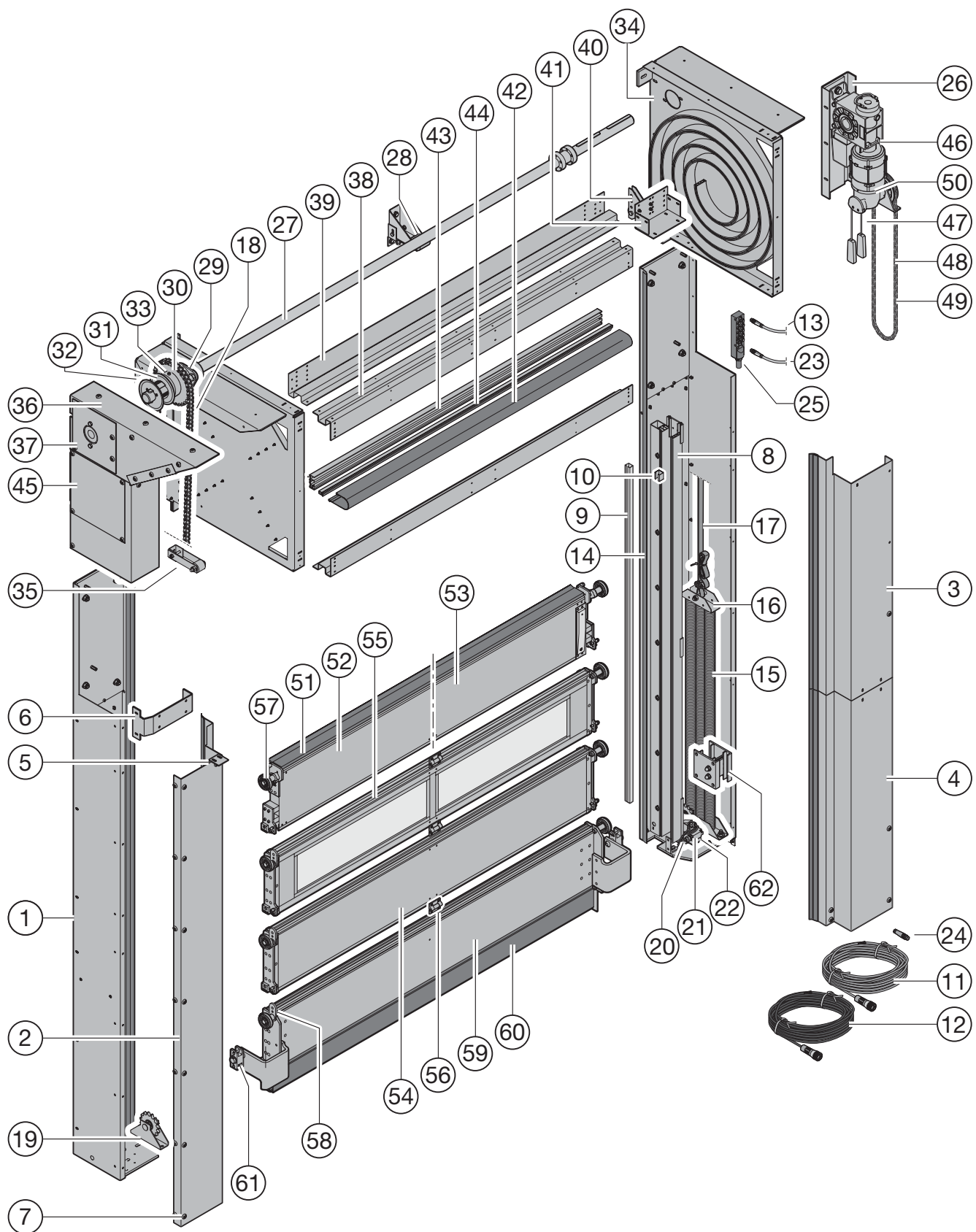
HS 7030 PU



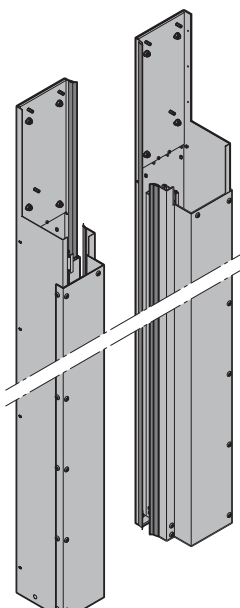

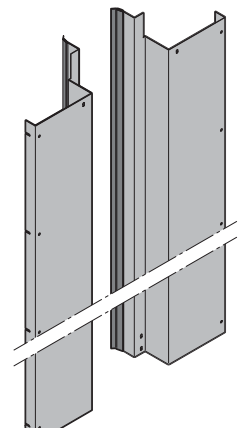

1. Скоростные ворота HS 7030 PU

Изделие	Поз.	Описание	Период производства	№ арт.	Кол-во	€
	*	1.1 Боковой элемент			шт.	
		справа слева	01.03.2011 – 31.12.2015 01.03.2011 – 31.12.2015	4990890  4990896 	_____ _____	/шт. /шт.
	*	1.2 Крышка, сост. из 1-ой части, LDH ≥ 3250 мм			шт.	
		справа слева	01.03.2011 – 31.12.2015 01.03.2011 – 31.12.2015	4991900 4991901	_____ _____	/м /шт. /м /шт.

* Укажите № комис.

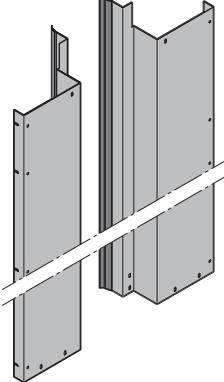
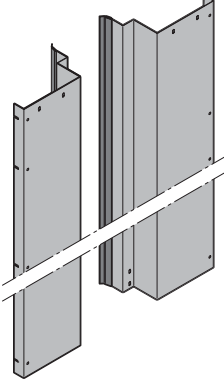
ЗАКАЗ	№ заказа:	Данные обязательно сверять с данными на заводской табличке!
	Заказчик:	№ заказа с завода: № позиции ворот:
	Адрес доставки: _____	№ заказчика:
	Город/дата:	Договоренности по цене:
		Печать и подпись

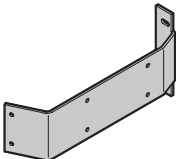



1. Скоростные ворота HS 7030 PU

Изделие	Поз.	Описание	Период производства	№ арт.	Кол-во	€
	*	1.3 Крышка, сверху, сост. из 2-х частей, LDH > 3250 мм			шт.	
		справа	01.03.2011 – 31.12.2015	4991876	_____	/м
		слева	01.03.2011 – 31.12.2015	4991902	_____	/шт. /м /шт.
	*	1.4 Крышка снизу, сост. из 2-х частей, LDH > 3250 мм			шт.	
		справа	01.03.2011 – 31.12.2015	4990803	_____	/м
		слева	01.03.2011 – 31.12.2015	4990806	_____	/шт. /м /шт.
		1.5 Крепежный уголок крышки	01.03.2011 – 31.12.2015	4990831	шт. _____	/шт.
		1.6 Скоба крышки	01.03.2011 – 31.12.2015	4990830	шт. _____	/шт.
		1.7 Винты Gefu M6 x 12 Винты для крышки		4992181	шт. _____	/шт.

* Укажите № комис.

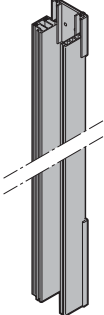
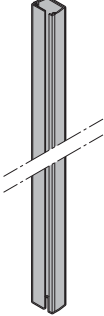
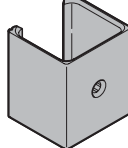
ЗАКАЗ	№ заказа:	Данные обязательно сверять с данными на заводской табличке!
	Заказчик:	№ заказа с завода: № позиции ворот:
	Адрес доставки: _____	№ заказчика:
		Договоренности по цене:
	Город/дата:	Печать и подпись







1. Скоростные ворота HS 7030 PU

Изделие	Поз.	Описание	Период производства	№ арт.	Кол-во	€
	*	1.8 Алюминиевый профиль направляющих, в сборе			шт.	
		справа	01.03.2011 – 31.12.2015	4980066	_____	/м
		слева	01.03.2011 – 31.12.2015	4980065	_____	/шт. /м /шт.
	*	1.9 Световая решетка	01.03.2011 – 31.12.2015		шт.	/шт.
		1.10 Держатель для световой решетки (мин. партия: 6 ×)	01.03.2011 – 31.12.2015	4991008	шт.	/шт.
		1.11 Кабель для световой решетки, серый, 15 м Приемник всегда установлен слева, только FUEH	01.03.2011 – 31.05.2015	4990759	шт.	/шт.
		1.12 Кабель для световой решетки, черный, 15 м Передатчик всегда установлен справа, только FUEH	01.03.2011 – 31.05.2015	4990760	шт.	/шт.
	*	1.13 Кабель Snap белый, для световой решетки	01.06.2015 – 31.12.2015		шт.	/шт.

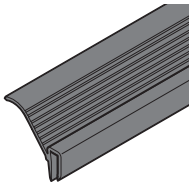
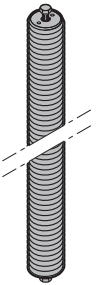
* Укажите № комис.

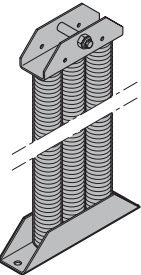
ЗАКАЗ	№ заказа:	Данные обязательно сверять с данными на заводской табличке!
	Заказчик:	№ заказа с завода: № позиции ворот:
	Адрес доставки: _____	№ заказчика:
	Город/дата:	Договоренности по цене:
		Печать и подпись

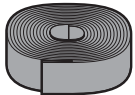

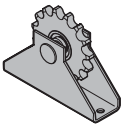

1. Скоростные ворота HS 7030 PU

Изделие	Поз.	Описание	Период производства	№ арт.	Кол-во	€
	*	1.14 Уплотнение для направляющей на каждый боковой элемент	01.03.2011 – 31.12.2015		шт. _____	/шт.
	*	1.15 Отдельная пружина	01.03.2011 – 31.12.2015		шт. _____	/шт.
	*	1.16 Пакет пружин, в сборе справа слева	01.03.2011 – 31.05.2015 01.03.2011 – 31.05.2015	 	шт. _____ _____	/шт. /шт.
	*	1.17 Ремень 25 мм LDH + 300 мм с каждой стороны, служит в качестве основы для расчета	01.03.2011 – 31.12.2015	4991026	шт. _____	/м
	*	1.18 Роликовая цепь, усиленная	01.03.2011 – 31.12.2015	159568	шт. _____	/м
		1.19 Цепное натяжное колесо, в сборе справа слева	01.03.2011 – 31.12.2015 01.03.2011 – 31.12.2015	4990809 4990810	шт. _____ _____	/шт. /шт.

* Укажите № комис.

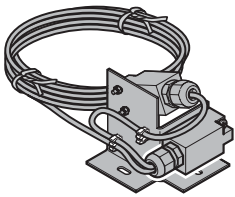
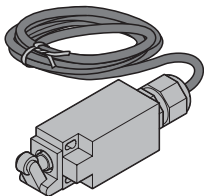
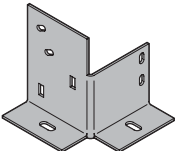
ЗАКАЗ	№ заказа:	Данные обязательно сверять с данными на заводской табличке!
	Заказчик:	№ заказа с завода: № позиции ворот:
	Адрес доставки: _____	№ заказчика:
	Город/дата:	Договоренности по цене:
		Печать и подпись





1. Скоростные ворота HS 7030 PU

Изделие	Поз.	Описание	Период производства	№ арт.	Кол-во	€
	1.20	Клавишный выключатель, соединенный проводами			шт.	
		для контроля пружин и цепи	01.03.2011 – 31.05.2015	4990812	_____	/шт.
		справа	01.06.2015 – 31.12.2015	4980327	_____	/шт.
		слева	01.03.2011 – 31.05.2015	4990813	_____	/шт.
		слева	01.06.2015 – 31.12.2015	4980337	_____	/шт.
	1.21	Выключатель для проверки цепи			шт.	
		для контроля цепи	01.03.2011 – 31.05.2015	159405	_____	/шт.
		справа	01.06.2015 – 31.12.2015	4992012	_____	/шт.
		слева	01.03.2011 – 31.05.2015	159406	_____	/шт.
		слева	01.06.2015 – 31.12.2015	4992011	_____	/шт.
	1.22	Приемное устройство клавишного выключателя			шт.	
		справа	01.03.2011 – 31.12.2015	4991130	_____	/шт.
		слева	01.03.2011 – 31.12.2015	4991131	_____	/шт.
	*	1.23 Кабель Snap синий, пружина / противовес	01.06.2015 – 31.12.2015		шт.	/шт.
		1.24 Перемычка snap8	01.06.2015 – 31.12.2015	4980188	шт.	/шт.
	*	1.25 Распределитель 10 гнезд M8, snap	01.06.2015 – 31.12.2015		шт.	/шт.

* Укажите № комис.

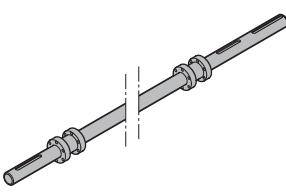
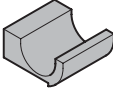
ЗАКАЗ	№ заказа:	Данные обязательно сверять с данными на заводской табличке!
	Заказчик:	№ заказа с завода: № позиции ворот:
	Адрес доставки: _____	№ заказчика:
	Город/дата:	Договоренности по цене:
		Печать и подпись

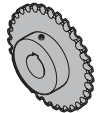
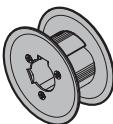
1. Скоростные ворота HS 7030 PU

Изделие	Поз. Описание	Период производства	№ арт.	Кол-во	€
	1.26 Консоль привода, в сборе	01.03.2011 – 31.12.2015	4990800	шт. _____	/шт.
	1.27 Вал, в сборе	01.03.2011 – 31.12.2015	4990841	шт. _____	/м /шт.
	1.28 Опора вала	01.03.2011 – 31.12.2015	4990807	шт. _____	/шт.
	1.29 Радиальный шарикоподшипник ASPFL 208	01.03.2011 – 31.12.2015	159403	шт. _____	/шт.
	1.30 Цепное колесо	01.03.2011 – 31.12.2015	4990808	шт. _____	/шт.
	1.31 Направляющий шкив Ø 70	01.03.2011 – 31.12.2015	4981037	шт. _____	/шт.
	1.32 Распорная втулка 10 мм	01.03.2011 – 31.12.2015	4991703	шт. _____	/шт.
	1.33 Установочное кольцо	01.03.2011 – 31.12.2015	159163	шт. _____	/шт.

* Укажите № комис.

ЗАКАЗ	№ заказа:	Данные обязательно сверять с данными на заводской табличке!
	Заказчик:	№ заказа с завода: № позиции ворот:
	Адрес доставки: _____	№ заказчика:
	Город/дата:	Договоренности по цене:
		Печать и подпись

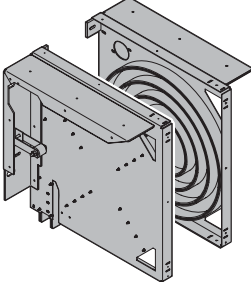
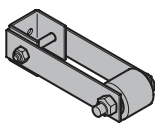
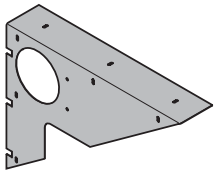
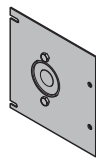
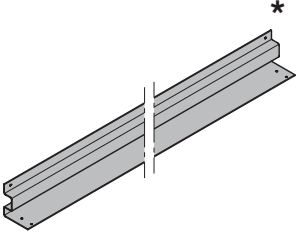
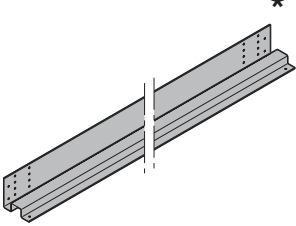

1. Скоростные ворота HS 7030 PU

Изделие	Поз.	Описание	Период производства	№ арт.	Кол-во	€
	*	1.34 Приемное устройство спирали, в сборе			шт.	
		справа, LDH ≤ 5000	01.03.2011 – 31.12.2015	4990832	_____	/шт.
		слева, LDH ≤ 5000	01.03.2011 – 31.12.2015	4990833	_____	/шт.
		справа, LDH > 5000	01.03.2011 – 31.12.2015	4990875	_____	/шт.
		слева, LDH > 5000	01.03.2011 – 31.12.2015	4990876	_____	/шт.
		1.35 Направляющий ролик, в сборе	01.03.2011 – 31.12.2015	4991214	шт. _____	/шт.
		1.36 Опорный лист			шт.	
		справа, привод слева слева, привод справа	01.03.2011 – 31.12.2015 01.03.2011 – 31.12.2015	4990834 4990835	_____ _____	/шт. /шт.
		1.37 Контрольный защитный лист металла с подшипником скольжения, в сборе			шт.	
		справа, привод слева слева, привод справа	01.03.2011 – 31.12.2015 01.03.2011 – 31.12.2015	4990842 4990843	_____ _____	/шт. /шт.
	*	1.38 Швеллерный профиль	01.03.2011 – 31.12.2015	4990839	шт. _____	/м
	*	1.39 Швеллерный профиль, сзади исключительно 3-сторонняя облицовка	01.03.2011 – 31.12.2015	4991399	шт. _____	/м

* Укажите № комис.

ЗАКАЗ	№ заказа:	Данные обязательно сверять с данными на заводской табличке!
	Заказчик:	№ заказа с завода: № позиции ворот:
	Адрес доставки: _____	№ заказчика:
	Город/дата:	Договоренности по цене:
		Печать и подпись

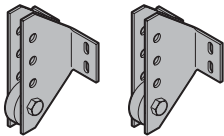
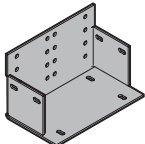
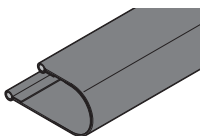
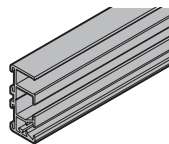
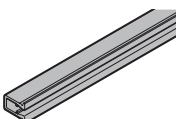
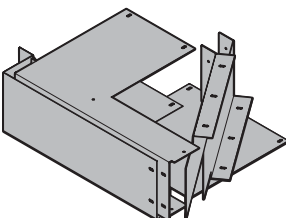
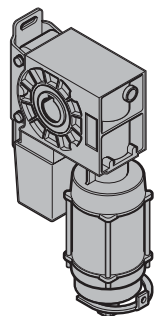

1. Скоростные ворота HS 7030 PU

Изделие	Поз. Описание	Период производства	№ арт.	Кол-во	€
	1.40 Прижимный ролик, в сборе (2 шт.)	01.03.2011 – 31.12.2015	4991839	шт. _____	/шт.
	1.41 Приемный угольник для прижимного ролика	01.03.2011 – 31.12.2015	4991849	шт. _____	/шт.
	* 1.42 Уплотняющая складка полотна ворот, в сборе 80, без Thermoframe 100, с Thermoframe	01.03.2011 – 31.12.2015 01.03.2011 – 31.12.2015	4991415 4991342	шт. _____ _____	/м /м
	* 1.43 Уплотняющая рама, канал	01.03.2011 – 31.12.2015		шт. _____	/шт.
	* 1.44 Зажим на уплотняющей раме	01.03.2011 – 31.12.2015		шт. _____	/шт.
	1.45 Облицовка в сборе	01.03.2011 – 31.12.2015	4991158	шт. _____	/шт.
	* 1.46 Привод	01.03.2011 – 31.12.2015		шт. _____	/шт.

* Укажите № комис.

ЗАКАЗ	№ заказа:	Данные обязательно сверять с данными на заводской табличке!
	Заказчик:	№ заказа с завода: № позиции ворот:
	Адрес доставки: _____	№ заказчика:
	Город/дата:	Договоренности по цене:
		Печать и подпись

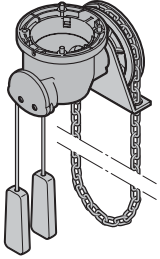
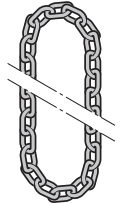
1. Скоростные ворота HS 7030 PU

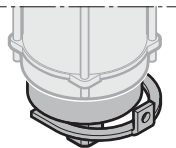
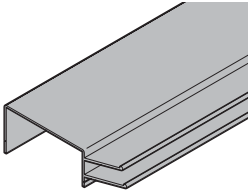
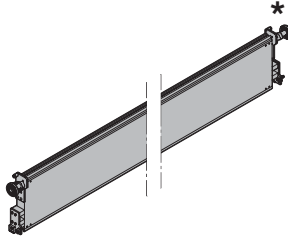
Изделие	Поз. Описание	Период производства	№ арт.	Кол-во	€
	1.47 Механизм цепной ручной аварийной деблокировки	01.03.2011 – 31.12.2015	158171	ШТ. _____	/шт.
	1.48 Тяговая цепь	01.03.2011 – 31.12.2015	157779	ШТ. _____	/м
	1.49 Звено тяговой цепи	01.03.2011 – 31.12.2015	306407	ШТ. _____	/шт.
	1.50 Тормоз 11 Нм 103 В пост. тока 24 В LH U	01.03.2011 – 31.05.2015 01.06.2015 – 31.12.2015	157686 4980355	ШТ. _____ _____	/шт. /шт.
	* 1.51 Панель уплотнения перемычки	01.07.2012 – 31.12.2015	4991790	ШТ. _____	/м
	* 1.52 Верхняя панель в сборе	01.03.2011 – 30.06.2012	4991506	ШТ. _____	/м /шт.

* Укажите № комис.

ЗАКАЗ	№ заказа:	Данные обязательно сверять с данными на заводской табличке!
	Заказчик:	№ заказа с завода: № позиции ворот:
	Адрес доставки: _____	№ заказчика:
	Город/дата:	Договоренности по цене:
		Печать и подпись

1. Скоростные ворота HS 7030 PU

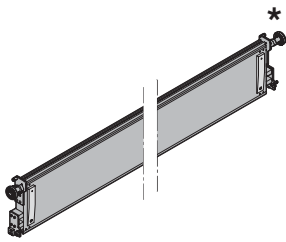
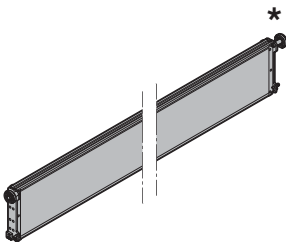
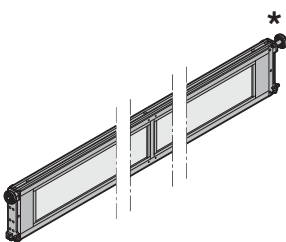
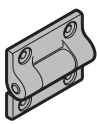
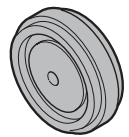
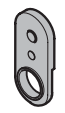
Изделие	Поз.	Описание	Период производства	№ арт.	Кол-во	€
	1.53	Верхняя панель в сборе, с механизмом установки	01.07.2012 – 31.12.2015	4991848	шт. _____	/м /шт.
	1.54	Промежуточная секция	01.03.2011 – 31.12.2015	4990820	шт. _____	/м /шт.
	1.55	Оконный профиль, в сборе	01.03.2011 – 31.12.2015	4990819	шт. _____ _____	/м /шт.
	1.56	Центральный шарнир, в сборе			шт.	
		черного цвета	01.03.2011 – 31.12.2015	4990838	_____	/шт.
		серебристого цвета	01.03.2011 – 31.12.2015	4990797	_____	/шт.
	1.57	Ходовой ролик с шиной для панелей	01.03.2011 – 31.12.2015	4990818	шт. _____	/шт.
	1.58	Шарнирный соединительный элемент, в сборе	01.03.2011 – 31.12.2015	4990837	шт. _____	/шт.

* Укажите № комис.

ЗАКАЗ	№ заказа:	Данные обязательно сверять с данными на заводской табличке!	
	Заказчик:	№ заказа с завода:	№ позиции ворот:
	Адрес доставки: _____	№ заказчика:	
	Город/дата:	Договоренности по цене:	
		Печать и подпись	

1. Скоростные ворота HS 7030 PU

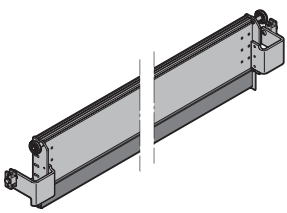
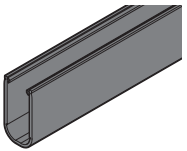
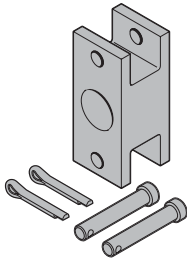
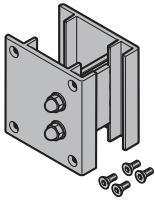
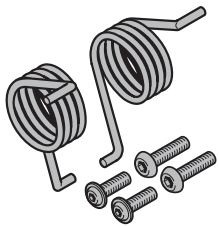
Изделие	Поз. Описание	Период производства	№ арт.	Кол-во	€
	1.59 Нижний замыкающий профиль в сборе	01.03.2011 – 31.12.2015	4990821	шт. _____ _____	/м /шт.
	1.60 Резиновый профиль	01.03.2011 – 31.12.2015	306843	шт. _____	/м
	1.61 Элемент для соединения элементов цепи, в сборе	01.03.2011 – 31.12.2015	4990824	шт. _____	/шт.
	1.62 Крепежная скоба Для крепления полотна ворот при замене панелей	01.03.2011 – 31.12.2015	4990854	шт. _____	/шт.
	1.63 Замена пружин кручения	01.06.2014 –	4981012	шт. _____	/шт.



* Укажите № комис.

ЗАКАЗ	№ заказа:	Данные обязательно сверять с данными на заводской табличке!
	Заказчик:	№ заказа с завода: № позиции ворот:
	Адрес доставки: _____	№ заказчика:
	Город/дата:	Договоренности по цене:
		Печать и подпись

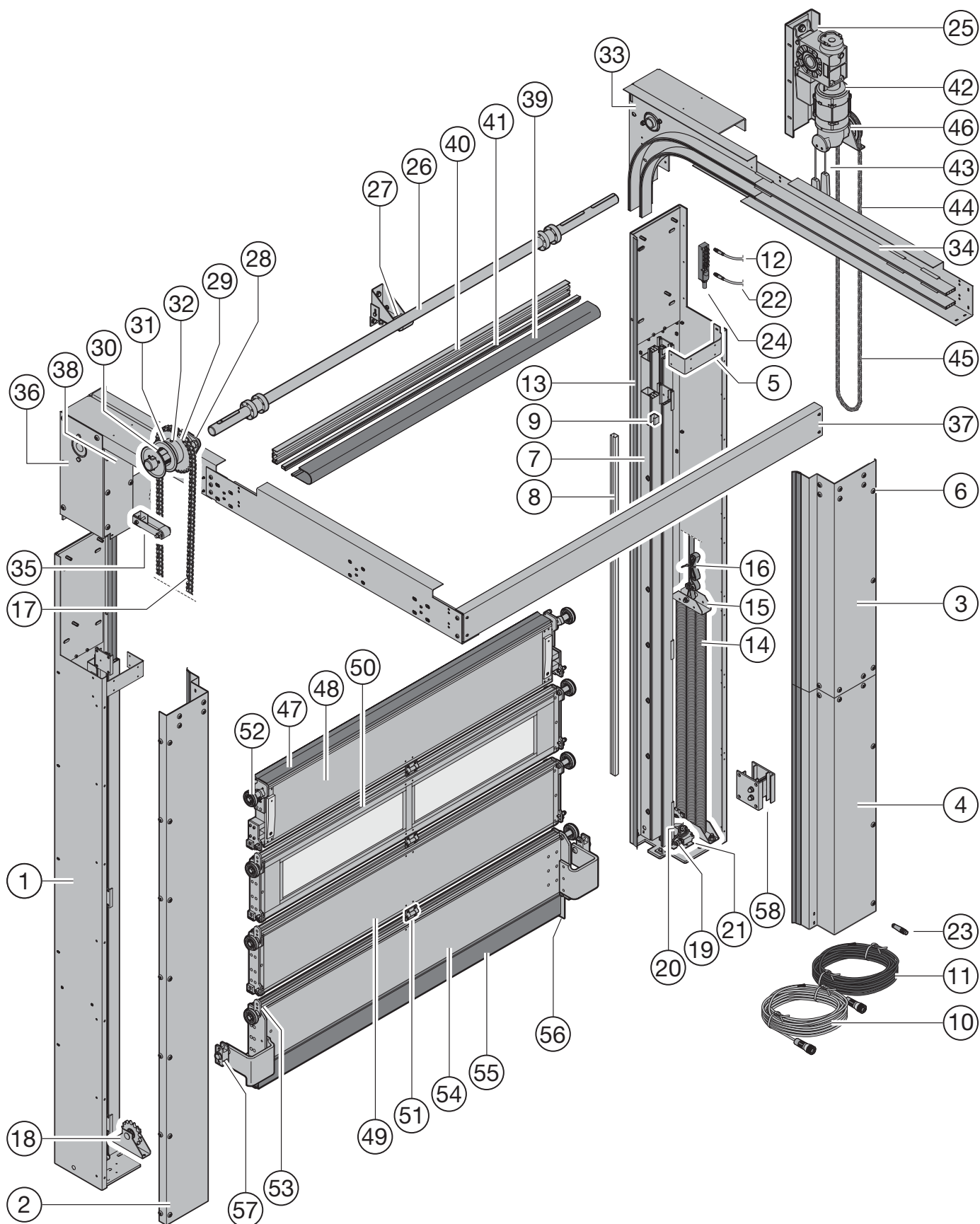
HS 5015 PU N

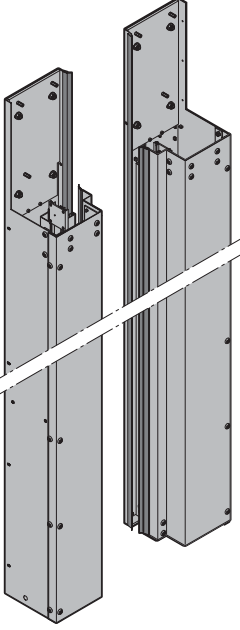

2. Скоростные ворота HS 5015 PU N

Изделие	Поз. Описание	Период производства	№ арт.	Кол-во	€
	<p>* 2.1 Боковой элемент</p> <p>справа слева</p>	<p>01.07.2012 – 31.12.2015 01.07.2012 – 31.12.2015</p>	<p>4991345  4991346 </p>	<p>шт. _____ _____</p>	<p>/шт. /шт.</p>
	<p>* 2.2 Крышка, сост. из 1-ой части</p> <p>LDH ≤ 3250 мм справа слева</p>	<p>01.07.2012 – 31.12.2015 01.07.2012 – 31.12.2015</p>	<p>4991180 4991183</p>	<p>шт. _____ _____</p>	<p>/м /шт. /м /шт.</p>



* Укажите № комис.

DE Высота потолка

DA Расстояние от потолка до направляющей

ЗАКАЗ	№ заказа:	Данные обязательно сверять с данными на заводской табличке!
	Заказчик:	№ заказа с завода: № позиции ворот:
	Адрес доставки: _____	№ заказчика:
	Город/дата:	Договоренности по цене:
		Печать и подпись

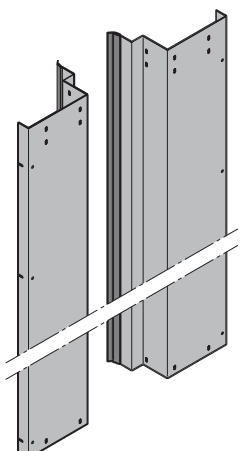
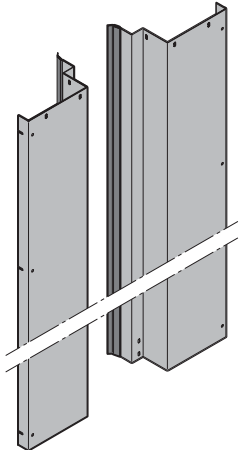
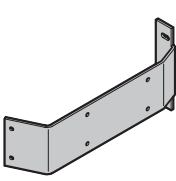
2. Скоростные ворота HS 5015 PU N

Изделие	Поз.	Описание	Период производства	№ арт.	Кол-во	€
	* 2.3	Крышка, сверху, сост. из 2-х частей LDH > 3250 мм справа слева	01.07.2012 – 31.12.2015 01.07.2012 – 31.12.2015	4991182 4991185	шт.	
	* 2.4	Крышка снизу, сост. из 2-х частей LDH > 3250 мм справа слева	01.07.2012 – 31.12.2015 01.07.2012 – 31.12.2015	4991181 4991184	шт.	
	2.5	Скоба крышки	01.07.2012 – 31.12.2015	4990830	шт.	/шт.
	2.6	Винты Gefu M6 x 12 Винты для крышки		4992181	шт.	/шт.





* Укажите № комис.

DE Высота потолка

DA Расстояние от потолка до направляющей

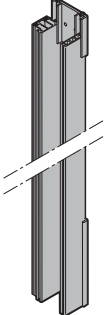
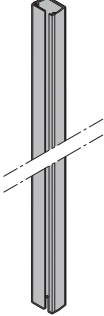
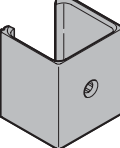
ЗАКАЗ	№ заказа:	Данные обязательно сверять с данными на заводской табличке!
	Заказчик:	№ заказа с завода: № позиции ворот:
	Адрес доставки: _____	№ заказчика:
	Город/дата:	Договоренности по цене:
		Печать и подпись

2. Скоростные ворота HS 5015 PU N

Изделие	Поз.	Описание	Период производства	№ арт.	Кол-во	€
	*	2.7 Алюминиевый профиль направляющих, в сборе			шт.	
		справа	01.07.2012 – 31.12.2015	4990816	_____	/м
		слева	01.07.2012 – 31.12.2015	4990817	_____	/шт. /м /шт.
	*	2.8 Световая решетка	01.07.2012 – 31.12.2015		шт.	/шт.
		2.9 Держатель для световой решетки (мин. партия: 6 ×)	01.07.2012 – 31.12.2015	4991008	шт.	/шт.
		2.10 Кабель для световой решетки, серый, 15 м Приемник всегда установлен слева, только FUEH	01.07.2012 – 31.05.2015	4990759	шт.	/шт.
		2.11 Кабель для световой решетки, черный, 15 м Передатчик всегда установлен справа, только FUEH	01.07.2012 – 31.05.2015	4990760	шт.	/шт.
	*	2.12 Кабель Snap белый, для световой решетки	01.06.2015 – 31.12.2015		шт.	/шт.







* Укажите № комис.

DE Высота потолка

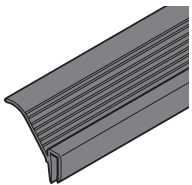
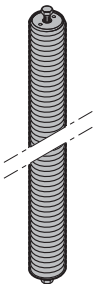
DA Расстояние от потолка до направляющей

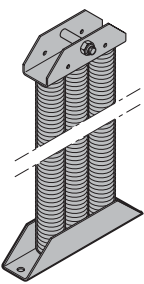
ЗАКАЗ	№ заказа:	Данные обязательно сверять с данными на заводской табличке!
	Заказчик:	№ заказа с завода: № позиции ворот:
	Адрес доставки: _____	№ заказчика:
		Договоренности по цене:
	Город/дата:	Печать и подпись

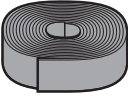
2. Скоростные ворота HS 5015 PU N

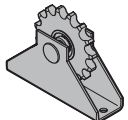
Изделие	Поз. Описание	Период производства	№ арт.	Кол-во	€
	* 2.13 Уплотнение для направляющей на каждый боковой элемент	01.06.2015 – 31.12.2015		шт. _____	/шт.
	* 2.14 Отдельная пружина	01.07.2012 – 31.12.2015		шт. _____	/шт.
	* 2.15 Пакет пружин, в сборе справа слева	01.07.2012 – 31.12.2015 01.07.2012 – 31.12.2015	 	шт. _____ _____	/шт. /шт.
	2.16 Ремень 25 мм LDH + 100 мм с каждой стороны, служит в качестве основы для расчета	01.07.2012 – 31.12.2015	4991026	шт. _____	/м
	2.17 Роликовая цепь, усиленная	01.07.2012 – 31.12.2015	159568	шт. _____	/м
	2.18 Цепное натяжное колесо, в сборе справа слева	01.07.2012 – 31.12.2015 01.07.2012 – 31.12.2015	4990809 4990810	шт. _____ _____	/шт. /шт.



* Укажите № комис.

DE Высота потолка

DA Расстояние от потолка до направляющей

ЗАКАЗ	№ заказа:	Данные обязательно сверять с данными на заводской табличке!
	Заказчик:	№ заказа с завода: № позиции ворот:
	Адрес доставки: _____	№ заказчика:
	Город/дата:	Договоренности по цене:
		Печать и подпись

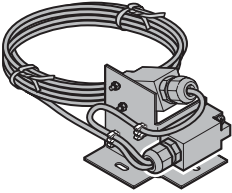
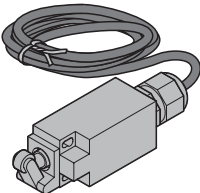
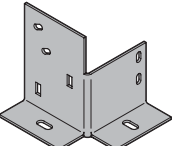
2. Скоростные ворота HS 5015 PU N

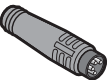
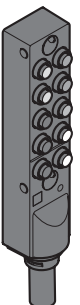
Изделие	Поз.	Описание	Период производства	№ арт.	Кол-во	€
	2.19	Клавишный выключатель, соединенный проводами			шт.	
		для контроля пружин и цепи	01.07.2012 – 31.05.2015	4990812	_____	/шт.
		справа	01.06.2015 – 31.12.2015	4980327	_____	/шт.
		справа	01.07.2012 – 31.05.2015	4990813	_____	/шт.
		слева	01.06.2015 – 31.12.2015	4980337	_____	/шт.
	2.20	Выключатель для проверки цепи			шт.	
		справа	01.07.2012 – 31.05.2015	159405	_____	/шт.
		справа	01.06.2015 – 31.12.2015	4992012	_____	/шт.
		слева	01.07.2012 – 31.05.2015	159406	_____	/шт.
		слева	01.06.2015 – 31.12.2015	4992011	_____	/шт.
	2.21	Приемное устройство клавишного выключателя			шт.	
		справа	01.07.2012 – 31.12.2015	4991130	_____	/шт.
		слева	01.07.2012 – 31.12.2015	4991131	_____	/шт.
	* 2.22	Кабель Snap			шт.	
		синий, пружина / противовес желтый, контроль ремня	01.06.2015 – 31.12.2015 01.06.2015 – 31.12.2015		_____	/шт. /шт.
	2.23	Переключатель snap8	01.06.2015 – 31.12.2015	4980188	шт. _____	/шт.
	* 2.24	Распределитель 10 гнезд M8, snap	01.06.2015 – 31.12.2015		шт. _____	/шт.





* Укажите № комис.

DE Высота потолка

DA Расстояние от потолка до направляющей

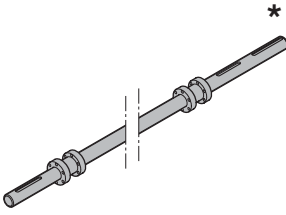
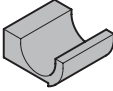
ЗАКАЗ	№ заказа:	Данные обязательно сверять с данными на заводской табличке!
	Заказчик:	№ заказа с завода: № позиции ворот:
	Адрес доставки: _____	№ заказчика:
	Город/дата:	Договоренности по цене:
		Печать и подпись

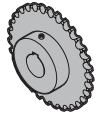
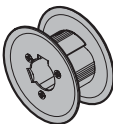
2. Скоростные ворота HS 5015 PU N

Изделие	Поз.	Описание	Период производства	№ арт.	Кол-во	€
	2.25	Консоль привода, в сборе	01.07.2012 – 31.12.2015	4990800	шт. _____	/шт.
	2.26	Вал, в сборе	01.07.2012 – 31.12.2015	4991591	шт. _____	/м /шт.
	2.27	Опора вала	01.07.2012 – 31.12.2015	4990807	шт. _____	/шт.
	2.28	Радиальный шарикоподшипник ASPFL 208	01.07.2012 – 31.12.2015	159403	шт. _____	/шт.
	2.29	Цепное колесо	01.07.2012 – 31.12.2015	4990808	шт. _____	/шт.
	2.30	Направляющий шкив Ø 70	01.07.2012 – 31.12.2015	4981037	шт. _____	/шт.
	2.31	Распорная втулка 10 мм	01.07.2012 – 31.12.2015	4991703	шт. _____	/шт.
	2.32	Установочное кольцо	01.07.2012 – 31.12.2015	159163	шт. _____	/шт.

* Укажите № комис.

DE Высота потолка

DA Расстояние от потолка до направляющей

ЗАКАЗ	№ заказа:	Данные обязательно сверять с данными на заводской табличке!
	Заказчик:	№ заказа с завода: № позиции ворот:
	Адрес доставки: _____	№ заказчика:
	Город/дата:	Договоренности по цене:
		Печать и подпись

2. Скоростные ворота HS 5015 PU N

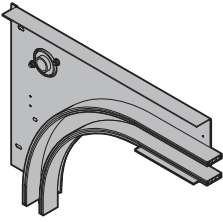
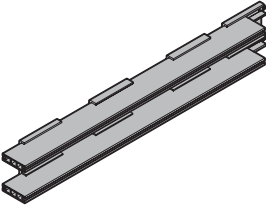
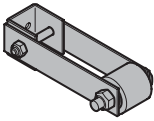
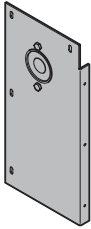
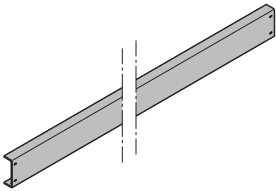
Изделие	Поз.	Описание	Период производства	№ арт.	Кол-во	€
	*	2.33 Крепление дуги, в сборе			шт.	
		справа слева	01.07.2012 – 31.12.2015 01.07.2012 – 31.12.2015	4991173 4991174	_____ _____	/шт. /шт.
	*	2.34 Горизонтальная направляющая, в сборе			шт.	
		справа слева	01.07.2012 – 31.12.2015 01.07.2012 – 31.12.2015	4991186 4991187	_____ _____	/м /м
		2.35 Направляющий ролик, в сборе	01.07.2012 – 31.12.2015	4991214	шт. _____	/шт.
		2.36 Облицовка со стороны опоры, в сборе			шт.	
		справа слева	01.07.2012 – 31.12.2015 01.07.2012 – 31.12.2015	4991189 4991188	_____ _____	/шт. /шт.
	*	2.37 Поперечная балка	01.07.2012 – 31.12.2015	4991215	шт. _____	/м

* Укажите № комис.

DE Высота потолка

DA Расстояние от потолка до направляющей

ЗАКАЗ	№ заказа:	Данные обязательно сверять с данными на заводской табличке!
	Заказчик:	№ заказа с завода: № позиции ворот:
	Адрес доставки: _____	№ заказчика:
	Город/дата:	Договоренности по цене:
		Печать и подпись

2. Скоростные ворота HS 5015 PU N

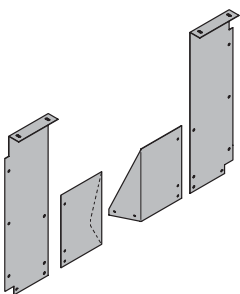
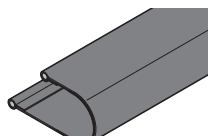
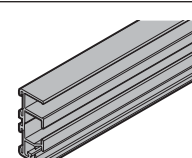
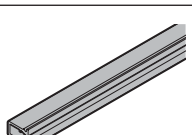
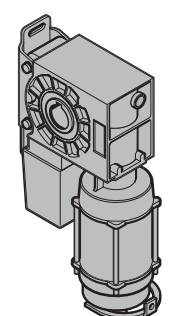
Изделие	Поз.	Описание	Период производства	№ арт.	Кол-во	€
	2.38	Облицовка в сборе	01.07.2012 – 31.12.2015	4991492	шт. _____	/шт.
	* 2.39	Уплотняющая складка полотна ворот, в сборе 80, без Thermoframe 100, с Thermoframe	01.07.2012 – 31.12.2015 01.07.2012 – 31.12.2015	4991415 4991342	шт. _____ _____	/м /м
	* 2.40	Уплотняющая рама, канал	01.07.2012 – 31.12.2015		шт. _____	/шт.
	* 2.41	Зажим на уплотняющей раме	01.07.2012 – 31.12.2015		шт. _____	/шт.
	* 2.42	Привод	01.07.2012 – 31.12.2015	Ⓢ	шт. _____	/шт.



* Укажите № комис.

DE Высота потолка

DA Расстояние от потолка до направляющей

ЗАКАЗ	№ заказа:	Данные обязательно сверять с данными на заводской табличке!
	Заказчик:	№ заказа с завода: № позиции ворот:
	Адрес доставки: _____	№ заказчика:
	Город/дата:	Договоренности по цене:
		Печать и подпись

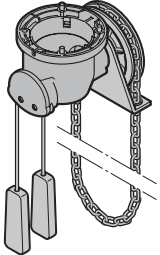
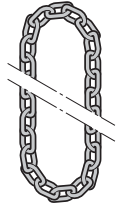
2. Скоростные ворота HS 5015 PU N

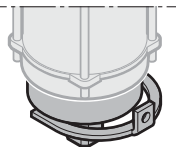
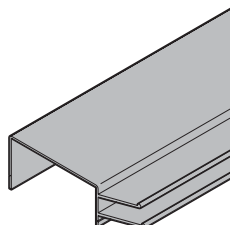
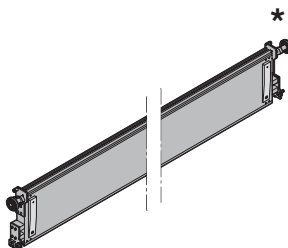
Изделие	Поз. Описание	Период производства	№ арт.	Кол-во	€
	2.43 Механизм цепной ручной аварийной деблокировки	01.07.2012 – 31.12.2015	158171	ШТ. _____	/шт.
	2.44 Тяговая цепь	01.07.2012 – 31.12.2015	157779	ШТ. _____	/м
	2.45 Звено тяговой цепи	01.07.2012 – 31.12.2015	306407	ШТ. _____	/шт.
	2.46 Тормоз 11 Нм 103 В пост. тока 24 В LH U	01.07.2012 – 31.05.2015 01.07.2012 – 31.12.2015	157686 4980355	ШТ. _____ _____	/шт. /шт.
 *	2.47 Панель уплотнения перемычки	01.07.2012 – 31.12.2015	4991790	ШТ. _____	/м
 *	2.48 Верхняя панель в сборе	01.07.2012 – 31.12.2015	4991507	ШТ. _____	/м /шт.



* Укажите № комис.

DE Высота потолка

DA Расстояние от потолка до направляющей

ЗАКАЗ	№ заказа:	Данные обязательно сверять с данными на заводской табличке!
	Заказчик:	№ заказа с завода: № позиции ворот:
	Адрес доставки: _____	№ заказчика:
	Город/дата:	Договоренности по цене:
		Печать и подпись

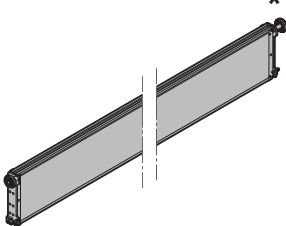
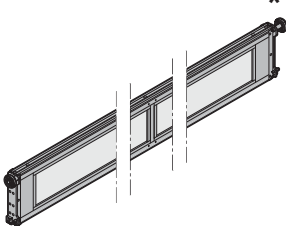
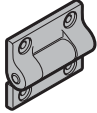
2. Скоростные ворота HS 5015 PU N

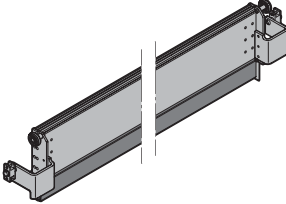
Изделие	Поз.	Описание	Период производства	№ арт.	Кол-во	€
	2.49	Промежуточная секция	01.07.2012 – 31.12.2015	4990820	шт. _____	/м /шт.
	2.50	Оконный профиль, в сборе	01.07.2012 – 31.12.2015	4990819	шт. _____	/м /шт.
	2.51	Центральный шарнир, в сборе	01.07.2012 – 31.12.2015 01.07.2012 – 31.12.2015	4990838 4990797	шт. _____ _____	/шт. /шт.
	2.52	Ходовой ролик с шиной для панелей	01.07.2012 – 31.12.2015	4990818	шт. _____	/шт.
	2.53	Шарнирный соединительный элемент, в сборе	01.07.2012 – 31.12.2015	4990837	шт. _____	/шт.
	2.54	Нижний замыкающий профиль в сборе	01.07.2012 – 31.12.2015	4991169	шт. _____	/м /шт.

* Укажите № комис.

DE Высота потолка

DA Расстояние от потолка до направляющей

ЗАКАЗ	№ заказа:	Данные обязательно сверять с данными на заводской табличке!	
	Заказчик:	№ заказа с завода:	№ позиции ворот:
	Адрес доставки: _____	№ заказчика:	
	Город/дата:	Договоренности по цене:	
		Печать и подпись	

2. Скоростные ворота HS 5015 PU N

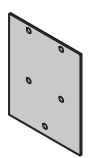
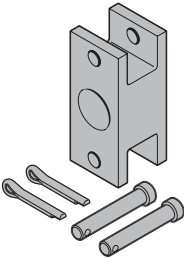
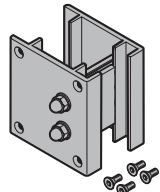
Изделие	Поз.	Описание	Период производства	№ арт.	Кол-во	€
	2.55	Резиновый профиль	01.07.2012 – 31.12.2015	306843	ШТ. _____	/м
	2.56	Облицовочный профиль из ПВХ	01.07.2012 – 31.12.2015	4991720	ШТ. _____	/шт.
	2.57	Присоединение цепи, в сборе	01.07.2012 – 31.12.2015	4991430	ШТ. _____	/шт.
	2.58	Крепежная скоба Для крепления полотна ворот при замене панелей	01.07.2012 – 31.12.2015	4990854	ШТ. _____	/шт.

* Укажите № комис.

DE Высота потолка



DA Расстояние от потолка до направляющей

ЗАКАЗ	№ заказа:	Данные обязательно сверять с данными на заводской табличке!
	Заказчик:	№ заказа с завода: № позиции ворот:
	Адрес доставки: _____	№ заказчика:
	Город/дата:	Договоренности по цене:
		Печать и подпись

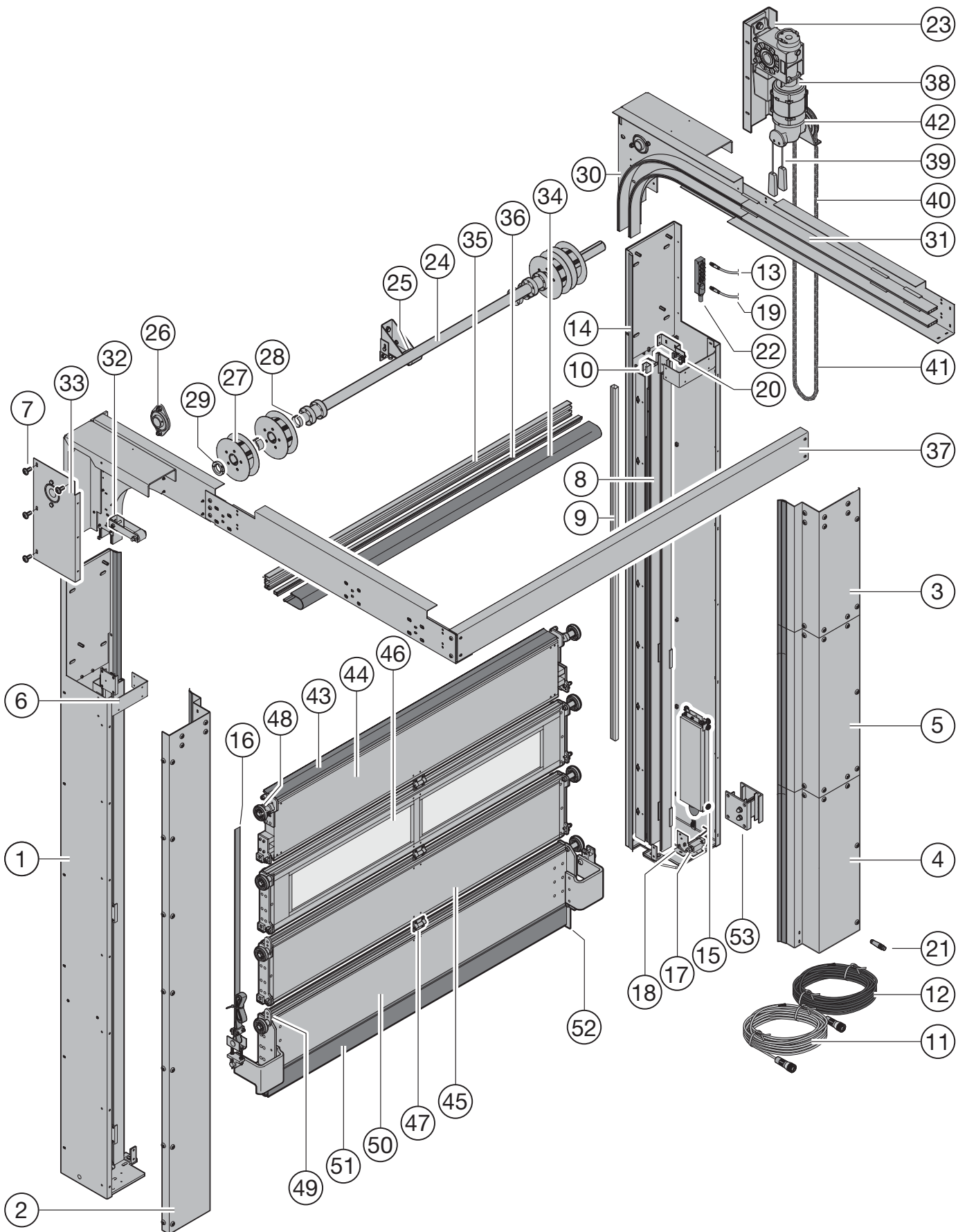
HS 5015 PU H

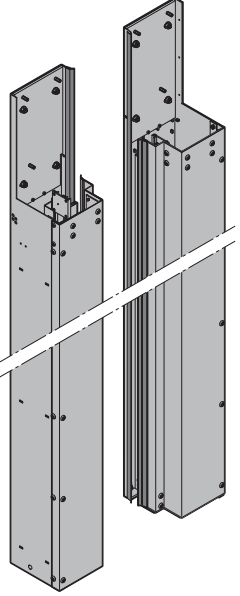

3. Скоростные ворота HS 5015 PU H

Изделие	Поз. Описание	Период производства	№ арт.	Кол-во	€
	<p>* 3.1 Боковой элемент</p> <p>справа</p> <p>слева</p>	<p>01.08.2013 – 31.12.2015</p> <p>01.08.2013 – 31.12.2015</p>	<p>4991589 </p> <p>4991590 </p>	<p>шт.</p> <p>_____</p> <p>_____</p>	<p>/шт.</p> <p>/шт.</p>
	<p>* 3.2 Крышка, сост. из 1-ой части</p> <p>DH ≤ 4000 мм</p> <p>справа</p> <p>слева</p>	<p>01.08.2013 – 31.12.2015</p> <p>01.08.2013 – 31.12.2015</p>	<p>4991439</p> <p>4991443</p>	<p>шт.</p> <p>_____</p> <p>_____</p>	<p>/м</p> <p>/шт.</p> <p>/м</p> <p>/шт.</p>

* Укажите № комис.

DH Высота потолка

ЗАКАЗ	№ заказа:	Данные обязательно сверять с данными на заводской табличке!
	Заказчик:	№ заказа с завода: № позиции ворот:
	Адрес доставки: _____	№ заказчика:
	Город/дата:	Договоренности по цене:
		Печать и подпись



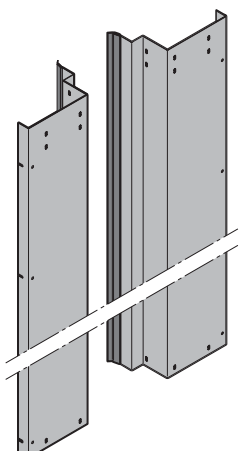
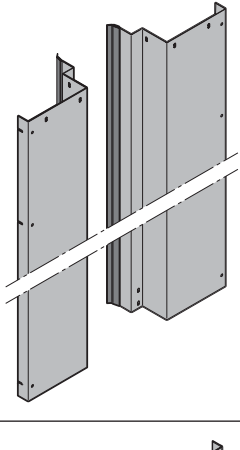
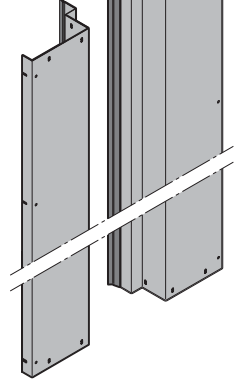

3. Скоростные ворота HS 5015 PU H

Изделие	Поз.	Описание	Период производства	№ арт.	Кол-во	€
	*	3.3 Крышка, сверху, сост. из 2-х частей			шт.	
		DH > 4000 мм справа	01.08.2013 – 31.12.2015	4991440	_____	/м
		слева	01.08.2013 – 31.12.2015	4991444	_____	/шт. /м /шт.
	*	3.4 Крышка, снизу, сост. из 2-х частей			шт.	
		DH > 4000 мм справа	01.08.2013 – 31.12.2015	4991441	_____	/м
		слева	01.08.2013 – 31.12.2015	4991445	_____	/шт. /м /шт.
	*	3.5 Крышка посередине, сост. из 3-х частей			шт.	
		DH > 6500 мм справа	01.08.2013 – 31.12.2015	4991442	_____	/м
		слева	01.08.2013 – 31.12.2015	4991436	_____	/шт. /м /шт.

* Укажите № комис.
DH Высота потолка

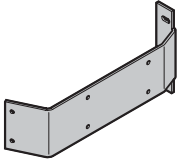
ЗАКАЗ	№ заказа:	Данные обязательно сверять с данными на заводской табличке!	
	Заказчик:	№ заказа с завода:	№ позиции ворот:
	Адрес доставки: _____	№ заказчика:	
	Город/дата:	Договоренности по цене:	
		Печать и подпись	

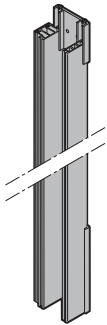
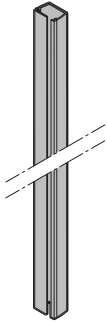
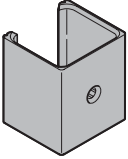
3. Скоростные ворота HS 5015 PU H





Изделие	Поз. Описание	Период производства	№ арт.	Кол-во	€
	3.6 Скоба крышки	01.08.2013–31.12.2015	4990830	ШТ. _____	/шт.
 30x	3.7 Винты Gefu M6 x 12 Винты для крышки		4992181	ШТ. _____	/шт.
	* 3.8 Алюминиевый профиль направляющих, в сборе справа слева	01.08.2013–31.12.2015 01.08.2013–31.12.2015	4991475 4991476	ШТ. _____ _____	/м /шт. /м /шт.
	* 3.9 Световая решетка	01.08.2013–31.12.2015		ШТ. _____	/шт.
	3.10 Держатель для световой решетки (мин. партия: 6 x)	01.08.2013–31.12.2015	4991008	ШТ. _____	/шт.
	3.11 Кабель для световой решетки, серый, 15 м Приемник всегда установлен слева, только FUEH	01.08.2013–31.05.2015	4990759	ШТ. _____	/шт.

* Укажите № комис.

DH Высота потолка

ЗАКАЗ	№ заказа:	Данные обязательно сверять с данными на заводской табличке!
	Заказчик:	№ заказа с завода: № позиции ворот:
	Адрес доставки: _____	№ заказчика:
	Город/дата:	Договоренности по цене:
		Печать и подпись

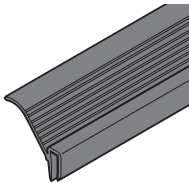

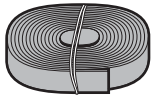
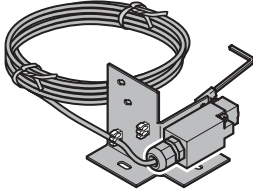
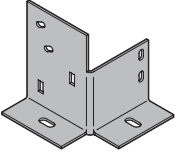
3. Скоростные ворота HS 5015 PU H

Изделие	Поз.	Описание	Период производства	№ арт.	Кол-во	€	
	3.12	Кабель для световой решетки, черный, 15 м Передатчик всегда установлен справа, только FUEN	01.08.2013 – 31.05.2015	4990760	шт. _____	/шт.	
 *	3.13	Кабель Spar белый, для световой решетки	01.06.2015 – 31.12.2015		шт. _____	/шт.	
 *	3.14	Уплотнение для направляющей на каждый боковой элемент	01.03.2011 – 31.05.2015		шт. _____	/шт.	
	3.15	Ходовой ролик для противовеса	01.08.2013 – 31.12.2015	159413	шт. _____	/шт.	
	3.16	Плоский ремень 30 мм	01.08.2013 – 31.12.2015	4991432	шт. _____	/м	
	3.17	Клавишный выключатель противовеса, соединенный проводами, sparM8	справа	01.08.2013 – 31.05.2015	4992206	шт. _____	/шт.
			справа	01.06.2015 – 31.12.2015	4980425	шт. _____	/шт.
			слева	01.08.2013 – 31.05.2015	4992207	шт. _____	/шт.
			слева	01.06.2015 – 31.12.2015	4980424	шт. _____	/шт.
	3.18	Приемное устройство клавишного выключателя	справа	01.03.2011 – 31.12.2015	4991130	шт. _____	/шт.
			слева	01.03.2011 – 31.12.2015	4991131	шт. _____	/шт.

* Укажите № комис.
DH Высота потолка

ЗАКАЗ	№ заказа:	Данные обязательно сверять с данными на заводской табличке!	
	Заказчик:	№ заказа с завода:	№ позиции ворот:
	Адрес доставки: _____	№ заказчика:	
	Город/дата:	Договоренности по цене:	
		Печать и подпись	

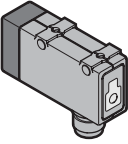
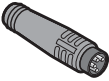
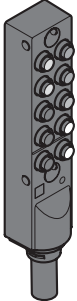

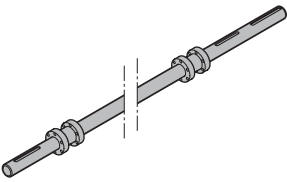
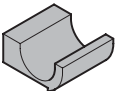
3. Скоростные ворота HS 5015 PU H

Изделие	Поз.	Описание	Период производства	№ арт.	Кол-во	€
	*	3.19 Кабель Spnr синий, пружина / противовес желтый, контроль ремня	01.06.2015 – 31.12.2015 01.06.2015 – 31.12.2015		ШТ. _____ _____	/шт. /шт.
		3.20 Световой выключатель, отражатель для контроля ремня, полотно ворот	01.08.2013 – 31.12.2015	4991409	ШТ. _____ _____	/шт.
		3.21 Перемычка spnr8	01.06.2015 – 31.12.2015	4980188	ШТ. _____ _____	/шт.
	*	3.22 Распределитель 10 гнезд M8, spnr	01.06.2015 – 31.12.2015		ШТ. _____ _____	/шт.
		3.23 Консоль привода, в сборе	01.08.2013 – 31.12.2015	4990800	ШТ. _____ _____	/шт.
	*	3.24 Вал, в сборе	01.08.2013 – 31.12.2015	4991592	ШТ. _____ _____	/м /шт.
		3.25 Опора вала	01.08.2013 – 31.12.2015	4990807	ШТ. _____ _____	/шт.

* Укажите № комис.
DH Высота потолка

ЗАКАЗ	№ заказа:	Данные обязательно сверять с данными на заводской табличке!
	Заказчик:	№ заказа с завода: № позиции ворот:
	Адрес доставки: _____	№ заказчика:
	Город/дата:	Договоренности по цене:
		Печать и подпись

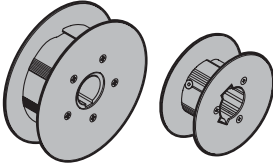
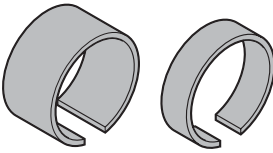
3. Скоростные ворота HS 5015 PU H

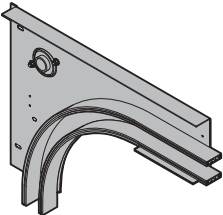
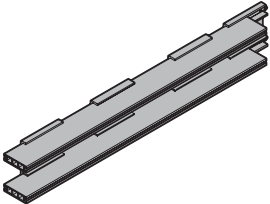
Изделие	Поз. Описание	Период производства	№ арт.	Кол-во	€
	3.26 Радиальный шарикоподшипник ASPFL 208	01.08.2013 – 31.12.2015	159403	шт. _____	/шт.
	3.27 Ременный шкив Ø 145 Ø 70	01.08.2013 – 31.12.2015 01.08.2013 – 31.12.2015	4991433 4991632	шт. _____ _____	/шт. /шт.
	3.28 Распорная втулка 27 мм 14 мм	01.08.2013 – 31.12.2015 01.08.2013 – 31.12.2015	4991434 4991438	шт. _____ _____	/шт. /шт.
	3.29 Установочное кольцо	01.08.2013 – 31.12.2015	159163	шт. _____	/шт.
	* 3.30 Крепление дуги, в сборе справа слева	01.08.2013 – 31.12.2015 01.08.2013 – 31.12.2015	4991173 4991174	шт. _____ _____	/шт. /шт.
	* 3.31 Горизонтальная направляющая, в сборе справа слева	01.08.2013 – 31.12.2015 01.08.2013 – 31.12.2015	4991480 4991481	шт. _____ _____	/м /м
	3.32 Направляющий ролик, в сборе	01.08.2013 – 31.12.2015	4991214	шт. _____	/шт.



* Укажите № комис.
DH Высота потолка

ЗАКАЗ	№ заказа:	Данные обязательно сверять с данными на заводской табличке!
	Заказчик:	№ заказа с завода: № позиции ворот:
	Адрес доставки: _____	№ заказчика:
	Город/дата:	Договоренности по цене:
		Печать и подпись

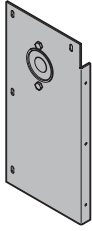
3. Скоростные ворота HS 5015 PU H

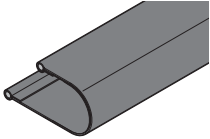
Изделие	Поз.	Описание	Период производства	№ арт.	Кол-во	€
	3.33	Облицовка со стороны опоры, в сборе справа слева	01.08.2013–31.12.2015 01.08.2013–31.12.2015	4991189 4991188	шт.	/шт. /шт.

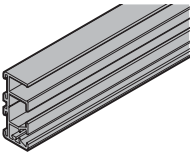
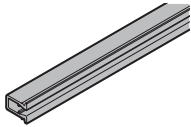
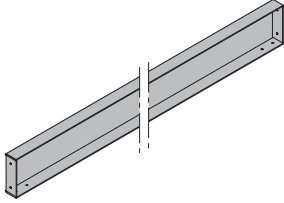
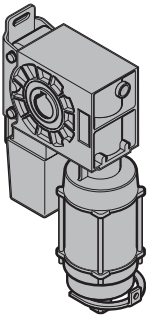
	*	3.34 Уплотняющая складка полотна ворот, в сборе 80, без Thermoframe 100, с Thermoframe	01.08.2013–31.12.2015 01.08.2013–31.12.2015	4991415 4991342	шт.	/м /м



	*	3.35 Уплотняющая рама, канал	01.08.2013–31.12.2015		шт.	/шт.
	*	3.36 Зажим на уплотняющей раме	01.08.2013–31.12.2015		шт.	/шт.
	*	3.37 Поперечная балка	01.08.2013–31.12.2015	4991477	шт.	/м /шт.
	*	3.38 Привод	01.08.2013–31.12.2015		шт.	/шт.

* Укажите № комис.

DN Высота потолка

ЗАКАЗ	№ заказа:	Данные обязательно сверять с данными на заводской табличке!
	Заказчик:	№ заказа с завода: № позиции ворот:
	Адрес доставки: _____	№ заказчика:
	Город/дата:	Договоренности по цене:
		Печать и подпись

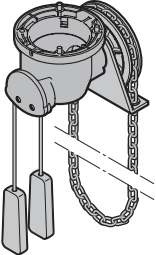
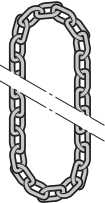
3. Скоростные ворота HS 5015 PU H

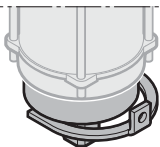
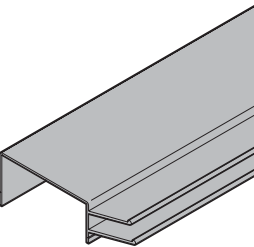
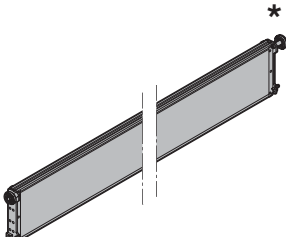
Изделие	Поз. Описание	Период производства	№ арт.	Кол-во	€
	3.39 Механизм цепной ручной аварийной деблокировки	01.08.2013 – 31.12.2015	158171	шт. _____	/шт.
	3.40 Тяговая цепь	01.08.2013 – 31.12.2015	157779	шт. _____	/м
	3.41 Звено тяговой цепи	01.08.2013 – 31.12.2015	306407	шт. _____	/шт.
	3.42 Тормоз 11 Нм 103 В пост. тока 24 В LH U	01.08.2013 – 31.05.2015 01.06.2015 –	157686 4980355	шт. _____ _____	/шт. /шт.
	3.43 Панель уплотнения перемычки	01.08.2013 – 31.12.2015	4991790	шт. _____	/м
	3.44 Верхняя панель в сборе	01.08.2013 – 31.12.2015	4991661	шт. _____	/м /шт.

* Укажите № комис.
DH Высота потолка

ЗАКАЗ	№ заказа:	Данные обязательно сверять с данными на заводской табличке!	
	Заказчик:	№ заказа с завода:	№ позиции ворот:
	Адрес доставки: _____	№ заказчика:	
	Город/дата:	Договоренности по цене:	
		Печать и подпись	

3. Скоростные ворота HS 5015 PU H

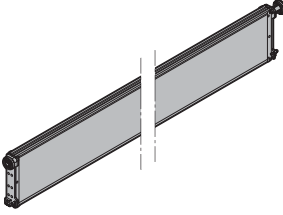
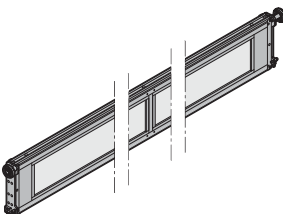
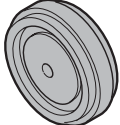
Изделие	Поз. Описание	Период производства	№ арт.	Кол-во	€
	3.45 Промежуточная секция	01.08.2013 – 31.12.2015	4990820	ШТ. _____	/м /шт.
	3.46 Оконный профиль, в сборе	01.08.2013 – 31.12.2015	4990819	ШТ. _____	/м /шт.
	3.47 Центральный шарнир, в сборе черного цвета серебристого цвета	01.08.2013 – 31.12.2015 01.08.2013 – 31.12.2015	4990797 4990838	ШТ. _____ _____	/шт. /шт.
	3.48 Ходовой ролик с шиной для панелей	01.08.2013 – 31.12.2015	4990818	ШТ. _____	/шт.
	3.49 Шарнирный соединительный элемент, в сборе	01.08.2013 – 31.12.2015	4990837	ШТ. _____	/шт.
	3.50 Нижний замыкающий профиль в сборе	01.08.2013 – 31.12.2015	4991478	ШТ. _____	/м /шт.

* Укажите № комис.

DH Высота потолка

ЗАКАЗ	№ заказа:	Данные обязательно сверять с данными на заводской табличке!
	Заказчик:	№ заказа с завода: № позиции ворот:
	Адрес доставки: _____	№ заказчика:
	Город/дата:	Договоренности по цене:
		Печать и подпись

3. Скоростные ворота HS 5015 PU H

Изделие	Поз. Описание	Период производства	№ арт.	Кол-во	€
 *	3.51 Резиновый профиль	01.08.2013 – 31.12.2015	306843	шт. _____	/м
	3.52 Облицовочный профиль из ПВХ	01.08.2013 – 31.12.2015	4991720	шт. _____	/шт.
	3.53 Крепежная скоба Для крепления полотна ворот при замене панелей	01.08.2013 – 31.12.2015	4990854	шт. _____	/шт.



* Укажите № комис.
DH Высота потолка

ЗАКАЗ	№ заказа:	Данные обязательно сверять с данными на заводской табличке!
	Заказчик:	№ заказа с завода: № позиции ворот:
	Адрес доставки: _____	№ заказчика:
	Город/дата:	Договоренности по цене:
		Печать и подпись

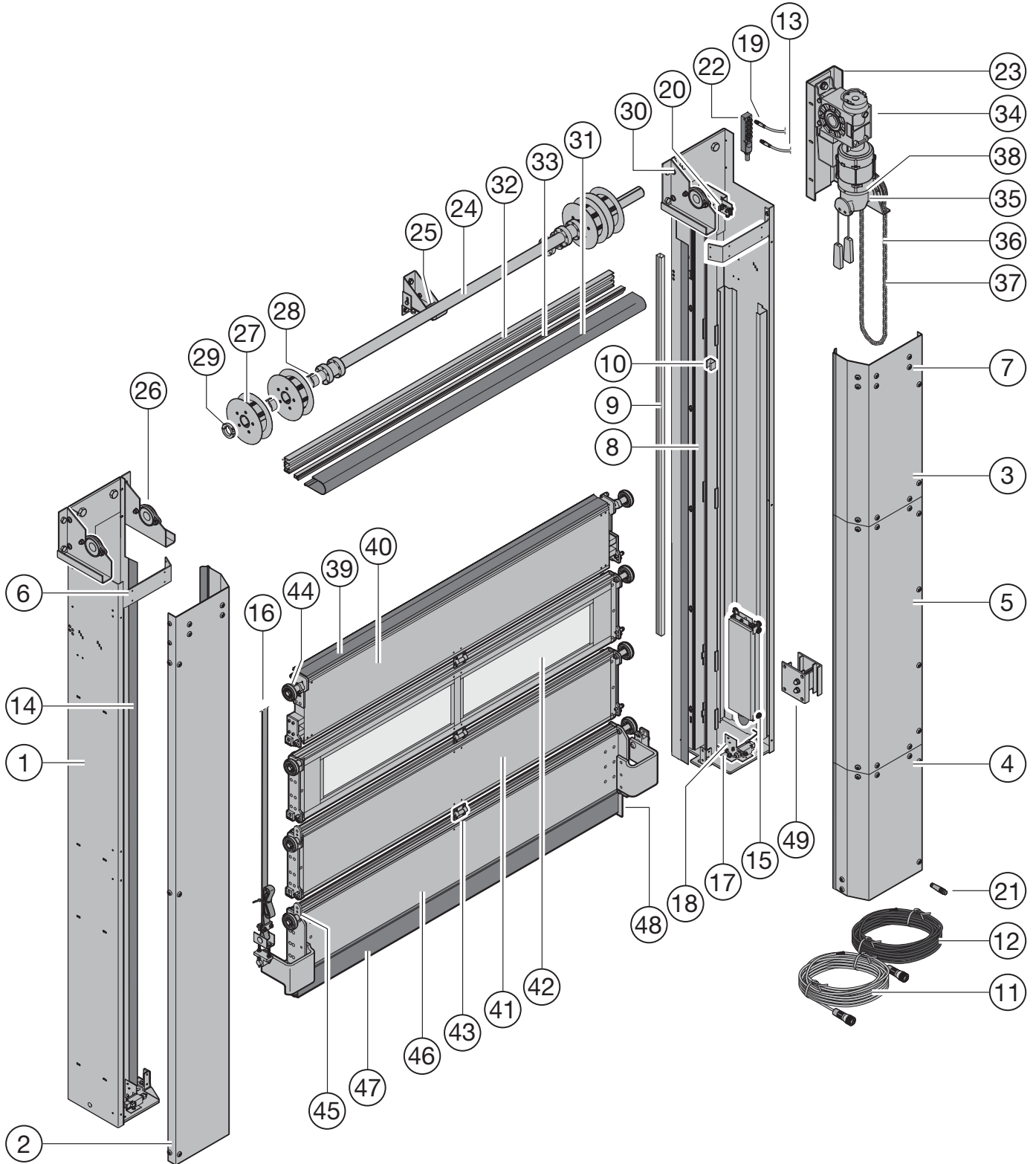
HS 6015 PU V

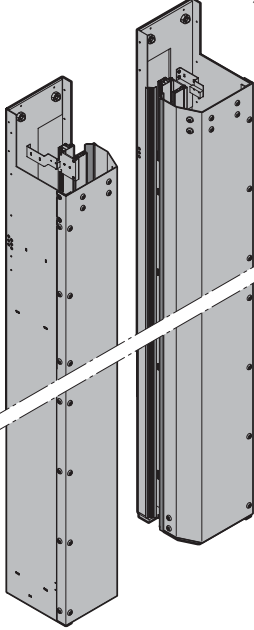

4. Скоростные ворота HS 6015 PU V

Изделие	Поз. Описание	Период производства	№ арт.	Кол-во	€
	<p>* 4.1 Боковой элемент</p> <p>справа</p> <p>слева</p>	<p>01.08.2013 – 31.12.2015</p> <p>01.08.2013 – 31.12.2015</p>	<p>4991587 </p> <p>4991588 </p>	<p>шт.</p> <p>_____</p> <p>_____</p>	<p>/шт.</p> <p>/шт.</p>
	<p>* 4.2 Крышка, сост. из 1-ой части</p> <p>LDH ≤ 2000 мм</p> <p>справа</p> <p>слева</p>	<p>01.08.2013 – 31.12.2015</p> <p>01.08.2013 – 31.12.2015</p>	<p>4991416</p> <p>4991420</p>	<p>шт.</p> <p>_____</p> <p>_____</p>	<p>/м</p> <p>/шт.</p> <p>/м</p> <p>/шт.</p>

* Укажите № комис.

ЗАКАЗ	№ заказа:	Данные обязательно сверять с данными на заводской табличке!
	Заказчик:	№ заказа с завода: № позиции ворот:
	Адрес доставки: _____	№ заказчика:
	Город/дата:	Договоренности по цене:
		Печать и подпись



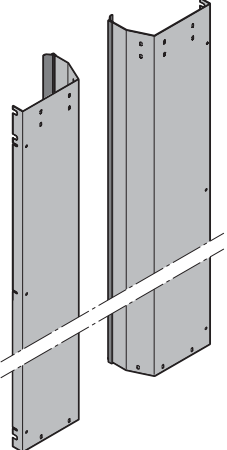
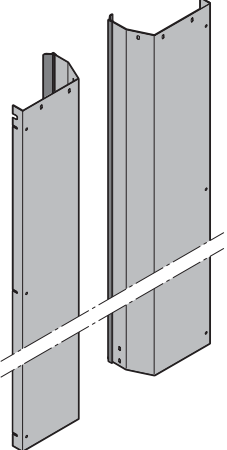
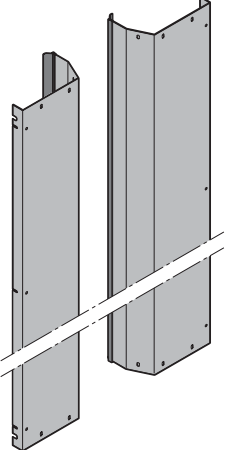

4. Скоростные ворота HS 6015 PU V

Изделие	Поз.	Описание	Период производства	№ арт.	Кол-во	€
	*	4.3 Крышка сверху, сост. из 2-х частей			шт.	
		LDH ≤ 3000 мм справа	01.08.2013 – 31.12.2015	4991417	_____	/м /шт.
		слева	01.08.2013 – 31.12.2015	4991421	_____	/м /шт.
	*	4.4 Крышка снизу, сост. из 2-х частей			шт.	
		LDH ≤ 3000 мм справа	01.08.2013 – 31.12.2015	4991418	_____	/м /шт.
		слева	01.08.2013 – 31.12.2015	4991422	_____	/м /шт.
	*	4.5 Крышка посередине, сост. из 3-х частей			шт.	
		LDH > 3000 мм справа	01.08.2013 – 31.12.2015	4991419	_____	/м /шт.
		слева	01.08.2013 – 31.12.2015	4991423	_____	/м /шт.

* Укажите № комис.

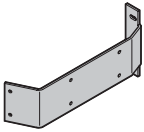
ЗАКАЗ	№ заказа:	Данные обязательно сверять с данными на заводской табличке!
	Заказчик:	№ заказа с завода: № позиции ворот:
	Адрес доставки: _____	№ заказчика:
	Город/дата:	Договоренности по цене:
		Печать и подпись

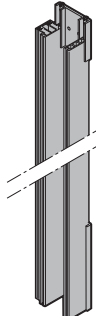
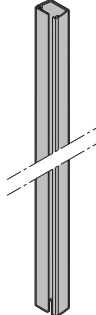
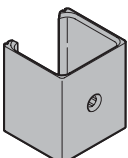
4. Скоростные ворота HS 6015 PU V

Изделие	Поз. Описание	Период производства	№ арт.	Кол-во	€
	4.6 Скоба крышки	01.08.2013–31.12.2015	4990830	шт. _____	/шт.
 30x	4.7 Винты Gefu M6 x 12 Винты для крышки		4992181	шт. _____	/шт.
	* 4.8 Алюминиевый профиль направляющих, в сборе			шт.	
	справа слева	01.08.2013–31.12.2015 01.08.2013–31.12.2015	4991470 4991471	_____ _____	/м /шт. /м /шт.
	* 4.9 Световая решетка	01.08.2013–31.12.2015		шт. _____	/шт.
	4.10 Держатель для световой решетки (мин. партия: 6 ×)	01.08.2013–31.12.2015	4991008	шт. _____	/шт.
	4.11 Кабель для световой решетки, серый, 15 м Приемник всегда установлен слева, только FUEN	01.08.2013–31.05.2015	4990759	шт. _____	/шт.

* Укажите № комис.

ЗАКАЗ	№ заказа:	Данные обязательно сверять с данными на заводской табличке!
	Заказчик:	№ заказа с завода: № позиции ворот:
	Адрес доставки: _____	№ заказчика:
	Город/дата:	Договоренности по цене:
		Печать и подпись



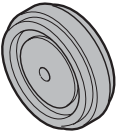

4. Скоростные ворота HS 6015 PU V

Изделие	Поз. Описание	Период производства	№ арт.	Кол-во	€
	4.12 Кабель для световой решетки, черный, 15 м Передатчик всегда установлен справа, только FUEH	01.08.2013 – 31.05.2015	4990760	ШТ. _____	/шт.
 *	4.13 Кабель Spar белый, для световой решетки	01.06.2015 – 31.12.2015		ШТ. _____	/шт.
 *	4.14 Уплотнение для направляющей на каждый боковой элемент	01.03.2011 – 31.12.2015		ШТ. _____	/шт.
	4.15 Ходовой ролик для противовеса	01.08.2013 – 31.12.2015	159413	ШТ. _____	/м
	4.16 Плоский ремень 30 мм 25 мм для веса + 2 × LDH + 1200 мм служит в качестве основы для расчета	01.08.2013 – 31.12.2015	4991432	ШТ. _____	/м
	справа справа слева слева	01.08.2013 – 31.05.2015	4992206	_____	/шт.
		01.06.2015 – 31.12.2015	4980425	_____	/шт.
		01.08.2013 – 31.05.2015	4992207	_____	/шт.
		01.06.2015 – 31.12.2015	4980424	_____	/шт.
	справа слева	01.03.2011 – 31.12.2015	4991130	_____	/шт.
		01.03.2011 – 31.12.2015	4991131	_____	/шт.

* Укажите № комис.

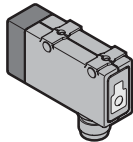
ЗАКАЗ	№ заказа:	Данные обязательно сверять с данными на заводской табличке!
	Заказчик:	№ заказа с завода: № позиции ворот:
	Адрес доставки: _____	№ заказчика:
		Договоренности по цене:
	Город/дата:	Печать и подпись

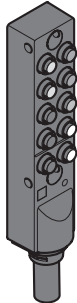
4. Скоростные ворота HS 6015 PU V

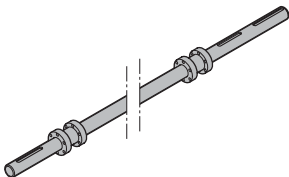
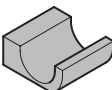
Изделие	Поз.	Описание	Период производства	№ арт.	Кол-во	€
	*	4.19 Кабель Snap синий, пружина / противовес желтый, контроль ремня	01.06.2015 – 31.12.2015 01.06.2015 – 31.12.2015		шт. _____ _____ _____	/шт. /шт.
		4.20 Световой выключатель, отражатель для контроля ремня, полотно ворот	01.08.2013 – 31.12.2015	4991409	шт. _____	/шт.
		4.21 Перемычка snap8	01.06.2015 – 31.12.2015	4980188	шт. _____	/шт.
	*	4.22 Распределитель 10 гнезд M8, snap	01.06.2015 – 31.12.2015		шт. _____	/шт.
		4.23 Консоль привода, в сборе	01.08.2013 – 31.12.2015	4990800	шт. _____	/шт.
	*	4.24 Вал, в сборе	01.08.2013 – 31.12.2015	4991607	шт. _____	/м /шт.
		4.25 Опора вала	01.08.2013 – 31.12.2015	4990807	шт. _____	/шт.

* Укажите № комис.

ЗАКАЗ	№ заказа:	Данные обязательно сверять с данными на заводской табличке!
	Заказчик:	№ заказа с завода: № позиции ворот:
	Адрес доставки: _____	№ заказчика:
	Город/дата:	Договоренности по цене:
		Печать и подпись

4. Скоростные ворота HS 6015 PU V

Изделие	Поз.	Описание	Период производства	№ арт.	Кол-во	€
	4.26	Радиальный шарикоподшипник ASPFL 208	01.08.2013–31.12.2015	159403	ШТ. _____	/шт.
	4.27	Ременный шкив Ø 145	01.08.2013–31.12.2015	4991433	ШТ. _____	/шт.
	4.28	Распорная втулка L 10 мм L 30 мм	01.08.2013–31.12.2015 01.08.2013–31.12.2015	4991434 4991438	ШТ. _____ _____	/шт. /шт.
	4.29	Установочное кольцо	01.08.2013–31.12.2015	159163	ШТ. _____	/шт.
	4.30	Крепление подшипника скольжения, в сборе справа слева	01.08.2013–31.12.2015 01.08.2013–31.12.2015	4991424 4991425	ШТ. _____ _____	/шт. /шт.
	* 4.31	Уплотняющая складка полотна ворот, в сборе 80, без Thermoframe 100, с Thermoframe	01.08.2013–31.12.2015 01.08.2013–31.12.2015	4991415 4991342	ШТ. _____ _____	/м /м
	* 4.32	Уплотняющая рама, канал	01.08.2013–31.12.2015		ШТ. _____	/шт.

* Укажите № комис.

ЗАКАЗ	№ заказа:	Данные обязательно сверять с данными на заводской табличке!
	Заказчик:	№ заказа с завода: № позиции ворот:
	Адрес доставки: _____	№ заказчика:
		Договоренности по цене:
	Город/дата:	Печать и подпись

4. Скоростные ворота HS 6015 PU V

Изделие	Поз.	Описание	Период производства	№ арт.	Кол-во	€
	*	4.33 Зажим на уплотняющей раме	01.08.2013 – 31.12.2015		шт. _____	/шт.
	*	4.34 Привод	01.08.2013 – 31.12.2015		шт. _____	/шт.
		4.35 Механизм цепной ручной аварийной деблокировки	01.08.2013 – 31.12.2015	158171	шт. _____	/шт.
		4.36 Тяговая цепь	01.08.2013 – 31.12.2015	157779	шт. _____	/м
		4.37 Звено тяговой цепи	01.08.2013 – 31.12.2015	306407	шт. _____	/шт.
		4.38 Тормоз 11 Нм 103 В 24 В LH U	01.08.2013 – 31.12.2015 01.08.2013 – 31.12.2015	157686 4980355	шт. _____ _____	/шт. /шт.

* Укажите № комис.

ЗАКАЗ	№ заказа:	Данные обязательно сверять с данными на заводской табличке!
	Заказчик:	№ заказа с завода: № позиции ворот:
	Адрес доставки: _____	№ заказчика:
	Город/дата:	Договоренности по цене:
		Печать и подпись

4. Скоростные ворота HS 6015 PU V

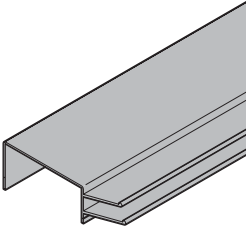
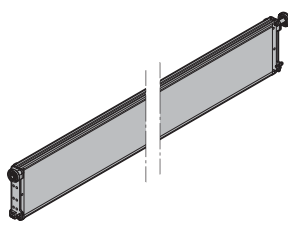
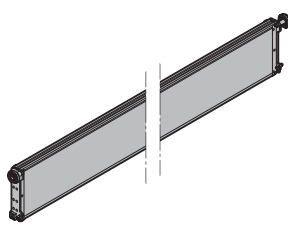
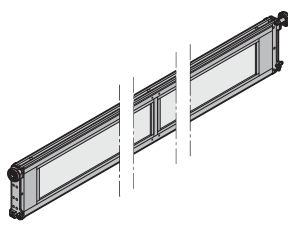
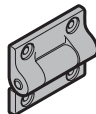
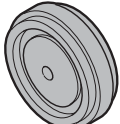
Изделие	Поз. Описание	Период производства	№ арт.	Кол-во	€
	* 4.39 Панель уплотнения перемычки	01.08.2013–31.12.2015	4991790	ШТ. _____	/м
	* 4.40 Верхняя панель в сборе	01.08.2013–31.12.2015	4991661	ШТ. _____	/м /шт.
	* 4.41 Промежуточная секция	01.08.2013–31.12.2015	4990820	ШТ. _____	/м /шт.
	* 4.42 Оконный профиль, в сборе	01.08.2013–31.12.2015	4990819	ШТ. _____	/м /шт.
	4.43 Центральный шарнир, в сборе черного цвета серебристого цвета	01.08.2013–31.12.2015 01.08.2013–31.12.2015	4990797 4990838	ШТ. _____ _____	/шт. /шт.
	4.44 Ходовой ролик с шиной для панелей	01.08.2013–31.12.2015	4990818	ШТ. _____	/шт.

* Укажите № комис.

ЗАКАЗ	№ заказа:	Данные обязательно сверять с данными на заводской табличке!
	Заказчик:	№ заказа с завода: № позиции ворот:
	Адрес доставки: _____	№ заказчика:
	Город/дата:	Договоренности по цене:
		Печать и подпись

4. Скоростные ворота HS 6015 PU V

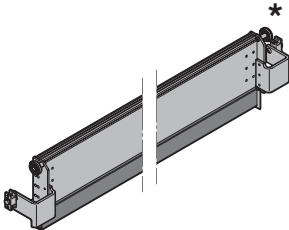
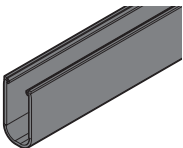
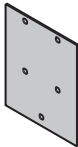
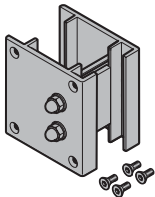
Изделие	Поз. Описание	Период производства	№ арт.	Кол-во	€
	4.45 Шарнирный соединительный элемент, в сборе	01.08.2013 – 31.12.2015	4990837	шт. _____	/шт.
	* 4.46 Нижний замыкающий профиль в сборе	01.08.2013 – 31.12.2015	4991581	шт. _____	/м /шт.
	* 4.47 Резиновый профиль	01.08.2013 – 31.12.2015	306843	шт. _____	/м
	4.48 Облицовочный профиль из ПВХ	01.08.2013 – 31.12.2015	4991720	шт. _____	/шт.
	4.49 Крепежная скоба Для крепления полотна ворот при замене панелей	01.08.2013 – 31.12.2015	4990854	шт. _____	/шт.



* Укажите № комис.

ЗАКАЗ	№ заказа:	Данные обязательно сверять с данными на заводской табличке!
	Заказчик:	№ заказа с завода: № позиции ворот:
	Адрес доставки: _____	№ заказчика:
	Город/дата:	Договоренности по цене:
		Печать и подпись

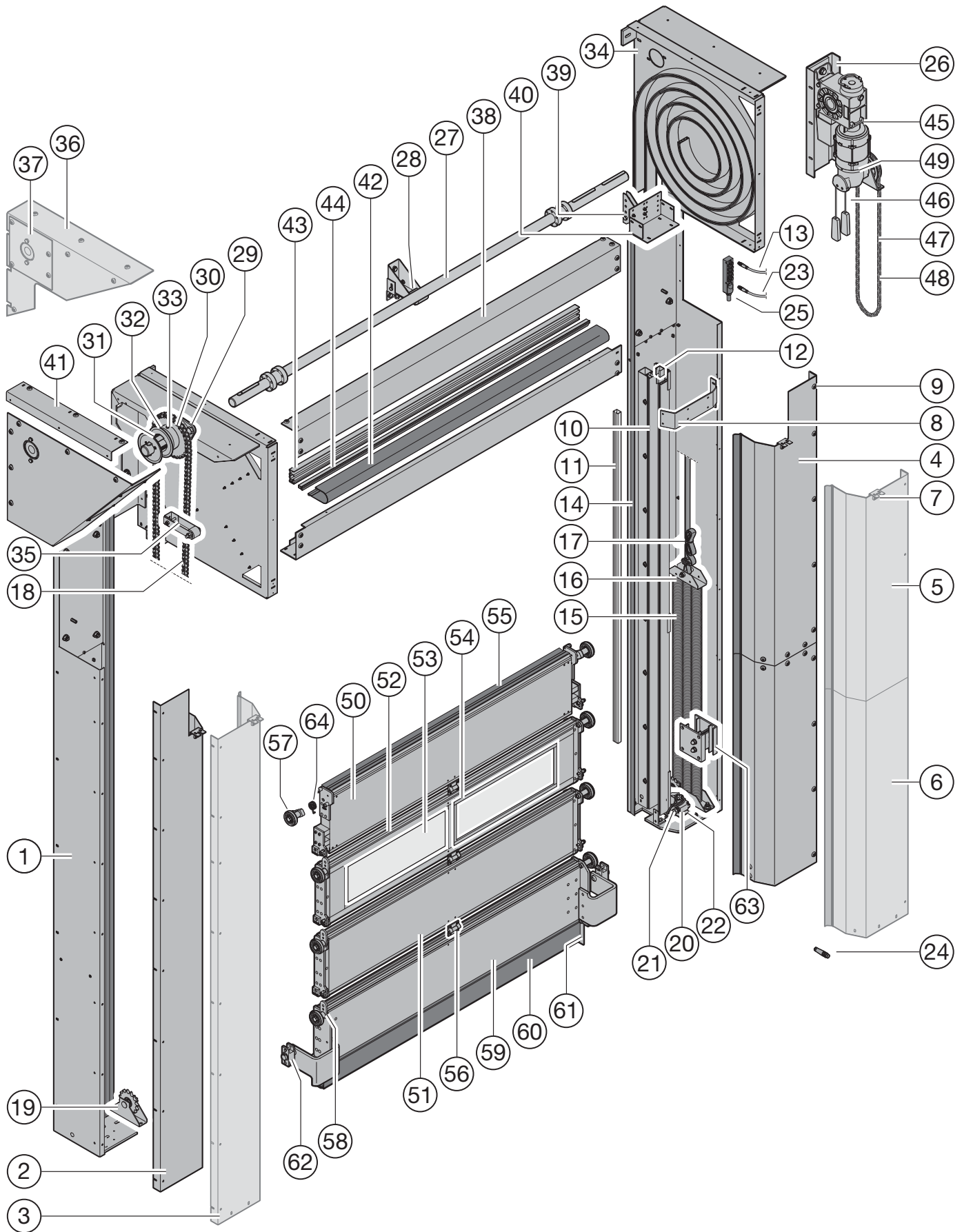
HS 7030 PU 42

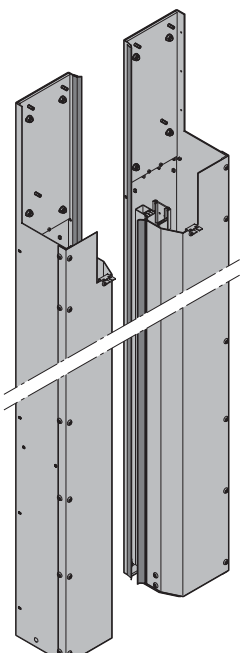

5. Скоростные ворота HS 7030 PU 42

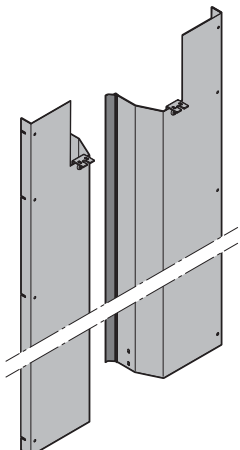
Изделие	Поз.	Описание	Период производства	№ арт.	Кол-во	€
	*	5.1 Боковой элемент			шт.	
		справа	01.01.2016 –	4980572 	_____	/шт.
		слева	01.01.2016 –	4980573 	_____	/шт.
	*	5.2 Крышка, сост. из 1-ой части			шт.	
		LDH ≤ 3250 мм, без облицовки				
		справа	01.01.2016 –	4980574	_____	/м
		слева	01.01.2016 –	4980576	_____	/шт. /м /шт.

* Укажите № комис.

ЗАКАЗ	№ заказа:	Данные обязательно сверять с данными на заводской табличке!
	Заказчик:	№ заказа с завода: № позиции ворот:
	Адрес доставки: _____	№ заказчика:
	Город/дата:	Договоренности по цене:
		Печать и подпись



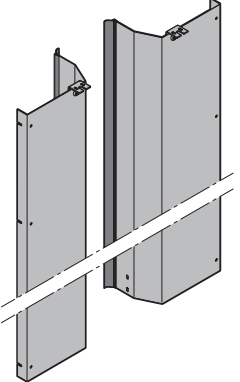
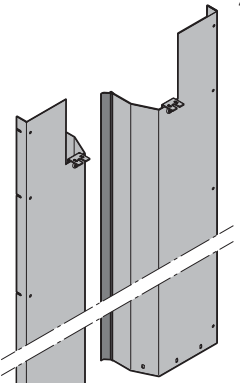
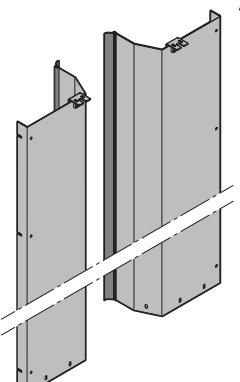

5. Скоростные ворота HS 7030 PU 42

Изделие	Поз.	Описание	Период производства	№ арт.	Кол-во	€
	*	5.3 Крышка, сост. из 1-ой части			шт.	
		LDH ≤ 3250 мм, с облицовкой справа	01.01.2016 –	4980575	_____	/м
		слева	01.01.2016 –	4980577	_____	/шт. /м /шт.
	*	5.4 Крышка сверху, сост. из 2-х частей			шт.	
		LDH ≤ 3250 мм, без облицовки справа	01.01.2016 –	4980578	_____	/м
		слева	01.01.2016 –	4980581	_____	/шт. /м /шт.
	*	5.5 Крышка сверху, сост. из 2-х частей			шт.	
		LDH ≤ 3250 мм, с облицовкой справа	01.01.2016 –	4980579	_____	/м
		слева	01.01.2016 –	4980659	_____	/шт. /м /шт.

* Укажите № комис.

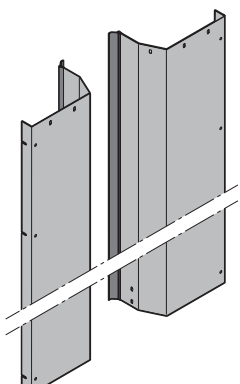
ЗАКАЗ	№ заказа:	Данные обязательно сверять с данными на заводской табличке!
	Заказчик:	№ заказа с завода: № позиции ворот:
	Адрес доставки: _____	№ заказчика:
	Город/дата:	Договоренности по цене:
		Печать и подпись

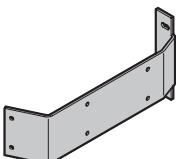

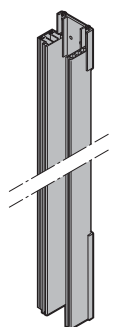

5. Скоростные ворота HS 7030 PU 42

Изделие	Поз.	Описание	Период производства	№ арт.	Кол-во	€
	* 5.6	Крышка снизу, сост. из 2-х частей LDH ≤ 3250 мм, без облицовки справа слева	01.01.2016 –	4980580	шт.	/м /шт. /м /шт.
			01.01.2016 –	4980583	шт.	
	5.7	Крепежный уголок крышки	01.01.2016 –	4980584	шт.	/шт.
	5.8	Скоба крышки	01.01.2016 –	4991910	шт.	/шт.
	5.9	Винты Gefu M6 x 12 Винты для крышки		4992181	шт.	/шт.
	* 5.10	Алюминиевый профиль направляющих, в сборе справа слева	01.01.2016 –	4980585	шт.	/м /шт. /м /шт.
			01.01.2016 –	4980586	шт.	

* Укажите № комис.

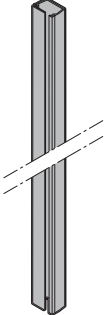
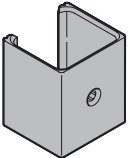
ЗАКАЗ	№ заказа:	Данные обязательно сверять с данными на заводской табличке!
	Заказчик:	№ заказа с завода: № позиции ворот:
	Адрес доставки: _____	№ заказчика:
	Город/дата:	Договоренности по цене:
		Печать и подпись

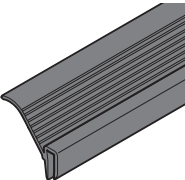
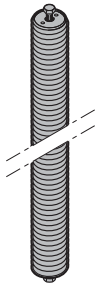



5. Скоростные ворота HS 7030 PU 42

Изделие	Поз.	Описание	Период производства	№ арт.	Кол-во	€
	*	5.11 Световая решетка	01.01.2016–		шт. _____	/шт.
		5.12 Держатель для световой решетки (мин. партия: 6 ×)	01.01.2016–	4991008	шт. _____	/шт.
	*	5.13 Кабель Snap белый, для световой решетки	01.01.2016–		шт. _____	/шт.
	*	5.14 Уплотнение для направляющей на каждый боковой элемент	01.01.2016–		шт. _____	/шт.
	*	5.15 Отдельная пружина	01.01.2016–		шт. _____	/шт.

* Укажите № комис.

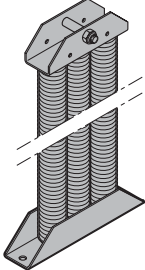
ЗАКАЗ	№ заказа:	Данные обязательно сверять с данными на заводской табличке!
	Заказчик:	№ заказа с завода: № позиции ворот:
	Адрес доставки: _____	№ заказчика:
	Город/дата:	Договоренности по цене:
		Печать и подпись

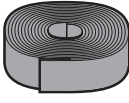

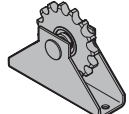
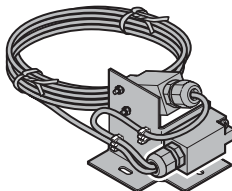
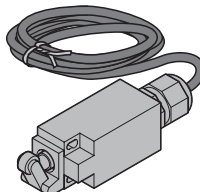

5. Скоростные ворота HS 7030 PU 42

Изделие	Поз.	Описание	Период производства	№ арт.	Кол-во	€
	*	5.16 Пакет пружин, в сборе справа слева	01.01.2016 – 01.01.2016 –	 	шт. _____ _____	/шт. /шт.
	*	5.17 Ремень 25 мм LDH + 300 мм с каждой стороны, служит в качестве основы для расчета	01.01.2016 –	4991026	шт. _____	/м
	*	5.18 Роликовая цепь, усиленная	01.01.2016 –	159568	шт. _____	/м
		5.19 Цепное натяжное колесо, в сборе справа слева	01.01.2016 – 01.01.2016 –	4990809 4990810	шт. _____ _____	/шт. /шт.
		5.20 Клавишный выключатель, соединенный проводами для контроля пружин и цепи справа слева	01.01.2016 – 01.01.2016 –	4980327 4980337	шт. _____ _____	/шт. /шт.
		5.21 Выключатель для проверки цепи для контроля цепи справа слева	01.01.2016 – 01.01.2016 –	4992012 4992011	шт. _____ _____	/шт. /шт.

* Укажите № комис.

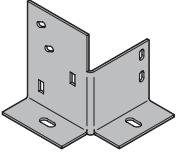
ЗАКАЗ	№ заказа:	Данные обязательно сверять с данными на заводской табличке!
	Заказчик:	№ заказа с завода: № позиции ворот:
	Адрес доставки: _____	№ заказчика:
	Город/дата:	Договоренности по цене:
		Печать и подпись

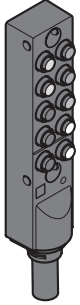

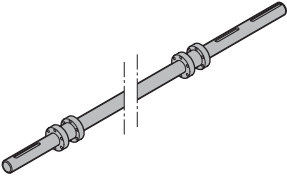
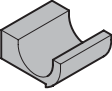

5. Скоростные ворота HS 7030 PU 42

Изделие	Поз.	Описание	Период производства	№ арт.	Кол-во	€
	5.22	Приемное устройство клавишного выключателя			шт.	
		справа	01.01.2016–	4991130	_____	/шт.
		слева	01.01.2016–	4991131	_____	/шт.
	* 5.23	Кабель Snap			шт.	
		синий, пружина/противовес	01.01.2016–		_____	/шт.
	5.24	Перемычка snap8			шт.	
			01.01.2016–	4980188	_____	/шт.
	* 5.25	Распределитель 10 гнезд M8, snap			шт.	
			01.01.2016–		_____	/шт.
	5.26	Консоль привода, в сборе			шт.	
			01.01.2016–	4990800	_____	/шт.
	* 5.27	Вал, в сборе			шт.	
			01.01.2016–	4980587	_____	/м
					_____	/шт.
	5.28	Опора вала			шт.	
			01.01.2016–	4990807	_____	/шт.

* Укажите № комис.

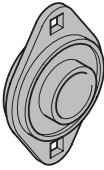
ЗАКАЗ	№ заказа:	Данные обязательно сверять с данными на заводской табличке!
	Заказчик:	№ заказа с завода: № позиции ворот:
	Адрес доставки: _____	№ заказчика:
	Город/дата:	Договоренности по цене:
		Печать и подпись

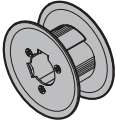
5. Скоростные ворота HS 7030 PU 42

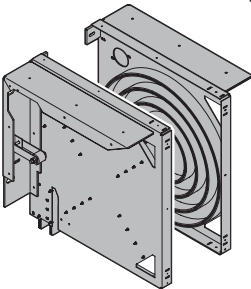
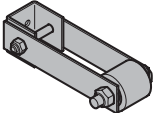
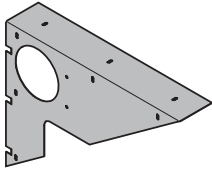
Изделие	Поз. Описание	Период производства	№ арт.	Кол-во	€
	5.29 Радиальный шарикоподшипник ASPFL 208	01.01.2016 –	159403	шт. _____	/шт.
	5.30 Цепное колесо	01.01.2016 –	4990808	шт. _____	/шт.
	5.31 Направляющий шкив Ø 70	01.01.2016 –	4991632	шт. _____	/шт.
	5.32 Распорная втулка 10 мм	01.01.2016 –	4991703	шт. _____	/шт.
	5.33 Установочное кольцо	01.01.2016 –	159163	шт. _____	/шт.
	* 5.34 Приемное устройство спирали, в сборе справа, LDH ≤ 4500 слева, LDH ≤ 4500 справа, LDH ≤ 5500 слева, LDH ≤ 5500 справа, LDH ≤ 6500 слева, LDH ≤ 6500	01.01.2016 – 01.01.2016 – 01.01.2016 – 01.01.2016 – 01.01.2016 – 01.01.2016 –	4980588 4980589 4980590 4980591 4980592 4980593	шт. _____ _____ _____ _____ _____ _____	/шт. /шт. /шт. /шт. /шт. /шт.
	5.35 Направляющий ролик, в сборе	01.01.2016 –	4991214	шт. _____	/шт.
	5.36 Опорный лист, с облицовкой справа, привод слева слева, привод справа	01.01.2016 – 01.01.2016 –	4990834 4990835	шт. _____ _____	/шт. /шт.

* Укажите № комис.

ЗАКАЗ	№ заказа:	Данные обязательно сверять с данными на заводской табличке!
	Заказчик:	№ заказа с завода: № позиции ворот:
	Адрес доставки: _____	№ заказчика:
	Город/дата:	Договоренности по цене:
		Печать и подпись

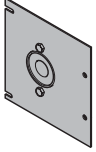
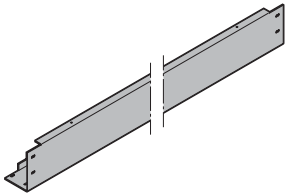
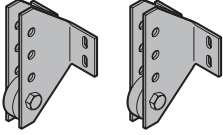
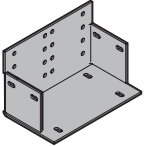
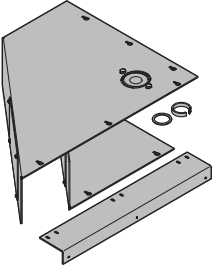
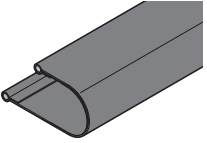
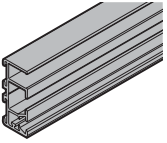

5. Скоростные ворота HS 7030 PU 42

Изделие	Поз. Описание	Период производства	№ арт.	Кол-во	€
	5.37 Контрольный защитный лист металла с подшипником скольжения и облицовкой, в сборе справа, привод слева слева, привод справа	01.01.2016 – 01.01.2016 –	4990842 4990843	шт.	
				_____	/шт.
	5.38 Усилительный профиль без облицовки с облицовкой сзади (исключительно 3-сторонняя облицовка)	01.01.2016 – 01.01.2016 – 01.01.2016 –	4980594 4981050 4992168	шт.	
				_____	/м
				_____	/м
	5.39 Прижимный ролик, в сборе (2 шт.)	01.01.2016 –	4992183	шт.	/шт.
	5.40 Приемный угольник для прижимного ролика	01.01.2016 –	4991849	шт.	/шт.
	5.41 Облицовка в сборе	01.01.2016 –	4980360	шт.	/шт.
	5.42 Уплотняющая складка полотна ворот, в сборе 80, без Thermoframe 100, с Thermoframe	01.01.2016 – 01.01.2016 –	4991415 4991342	шт.	
				_____	/м
	5.43 Уплотняющая рама, канал	01.01.2016 –		шт.	/шт.

* Укажите № комис.

ЗАКАЗ	№ заказа:	Данные обязательно сверять с данными на заводской табличке!
	Заказчик:	№ заказа с завода: № позиции ворот:
	Адрес доставки: _____	№ заказчика:
	Город/дата:	Договоренности по цене:
		Печать и подпись

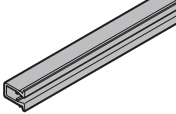
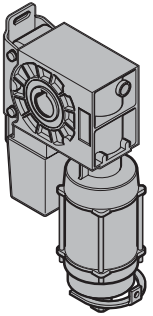
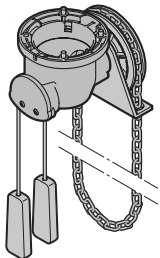
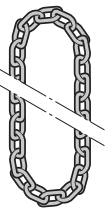
5. Скоростные ворота HS 7030 PU 42

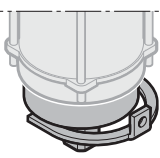
Изделие	Поз.	Описание	Период производства	№ арт.	Кол-во	€
	*	5.44 Зажим на уплотняющей раме	01.01.2016–		шт. _____	/шт.
	*	5.45 Привод			шт. _____	/шт.
		5.46 Механизм цепной ручной аварийной деблокировки	01.01.2016–	158171	шт. _____	/шт.
		5.47 Тяговая цепь	01.01.2016–	157779	шт. _____	/м
		5.48 Звено тяговой цепи	01.01.2016–	306407	шт. _____	/шт.
		5.49 Тормоз 11 Нм 24 В LH U	01.06.2016–	4980355	шт. _____	/шт.

* Укажите № комис.

ЗАКАЗ	№ заказа:	Данные обязательно сверять с данными на заводской табличке!
	Заказчик:	№ заказа с завода: № позиции ворот:
	Адрес доставки: _____	№ заказчика:
	Город/дата:	Договоренности по цене:
		Печать и подпись

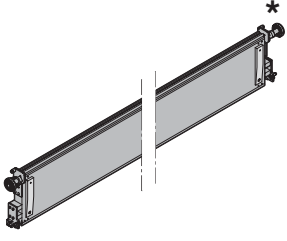
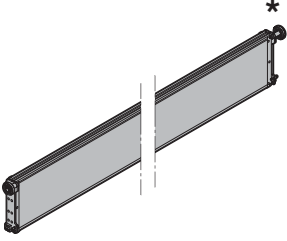
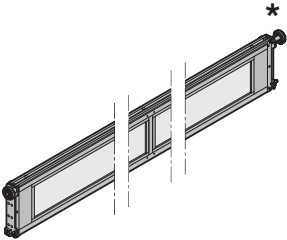
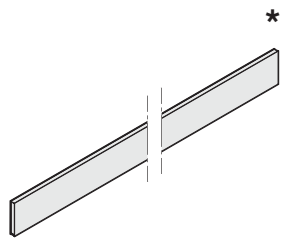
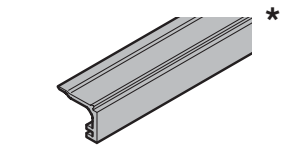
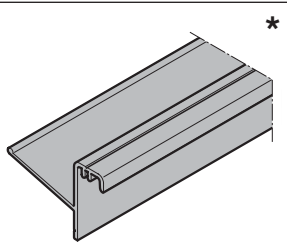

5. Скоростные ворота HS 7030 PU 42

Изделие	Поз.	Описание	Период производства	№ арт.	Кол-во	€
	5.50	Верхняя панель в сборе, с механизмом установки	01.01.2016–	4980597	ШТ. _____	/м /шт.
	5.51	Промежуточная секция	01.01.2016–	4980567	ШТ. _____	/м /шт.
	5.52	Оконный профиль, в сборе	01.01.2016–	4980565	ШТ. _____	/м /шт.
	5.53	Двойное остекление	01.01.2016–		ШТ. _____	/шт.
	5.54	Штапик для остекления короткий, 160,8 мм длинный, за м	01.01.2016– 01.01.2016–	4992192 4992194	ШТ. _____ _____	/шт. /м
	5.55	Панель уплотнения перемычки	01.01.2016–	4991922	ШТ. _____	/шт.

* Укажите № комис.

ЗАКАЗ	№ заказа:	Данные обязательно сверять с данными на заводской табличке!
	Заказчик:	№ заказа с завода: № позиции ворот:
	Адрес доставки: _____	№ заказчика:
	Город/дата:	Договоренности по цене:
		Печать и подпись

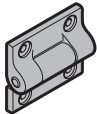
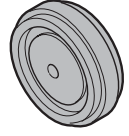
5. Скоростные ворота HS 7030 PU 42

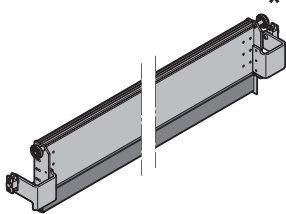
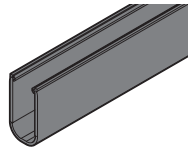
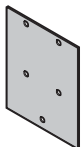
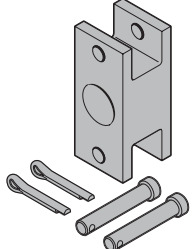
Изделие	Поз. Описание	Период производства	№ арт.	Кол-во	€
	5.56 Центральный шарнир, в сборе черного цвета серебристого цвета	01.01.2016 – 01.01.2016 –	4991905 4991904	шт. _____ _____	/шт. /шт.
	5.57 Ходовой ролик с шиной для панелей	01.01.2016 –	4990818	шт. _____	/шт.
	5.58 Шарнирный соединительный элемент, в сборе	01.01.2016 –	4990837	шт. _____	/шт.
	* 5.59 Нижний замыкающий профиль в сборе	01.01.2016 –	4980600	шт. _____	/м /шт.
	* 5.60 Резиновый профиль	01.01.2016 –	4980601	шт. _____	/м
	5.61 Панель из ПВХ	01.01.2016 –	4992208	шт. _____	/шт.
	5.62 Присоединение цепи, в сборе	01.01.2016 –	4990824	шт. _____	/шт.

* Укажите № комис.

ЗАКАЗ	№ заказа:	Данные обязательно сверять с данными на заводской табличке!
	Заказчик:	№ заказа с завода: № позиции ворот:
	Адрес доставки: _____	№ заказчика:
	Город/дата:	Договоренности по цене:
		Печать и подпись

5. Скоростные ворота HS 7030 PU 42

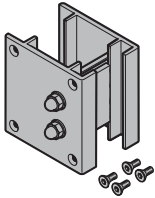
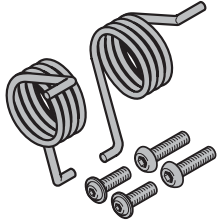
Изделие	Поз. Описание	Период производства	№ арт.	Кол-во	€
	5.63 Крепежная скоба Для крепления полотна ворот при замене панелей	01.01.2016 –	4990854	ШТ. _____	/шт.
	5.64 Замена пружин кручения	01.01.2016 –	4981012	ШТ. _____	/шт.



* Укажите № комис.

ЗАКАЗ	№ заказа:	Данные обязательно сверять с данными на заводской табличке!
	Заказчик:	№ заказа с завода: № позиции ворот:
	Адрес доставки: _____	№ заказчика:
	Город/дата:	Договоренности по цене:
		Печать и подпись

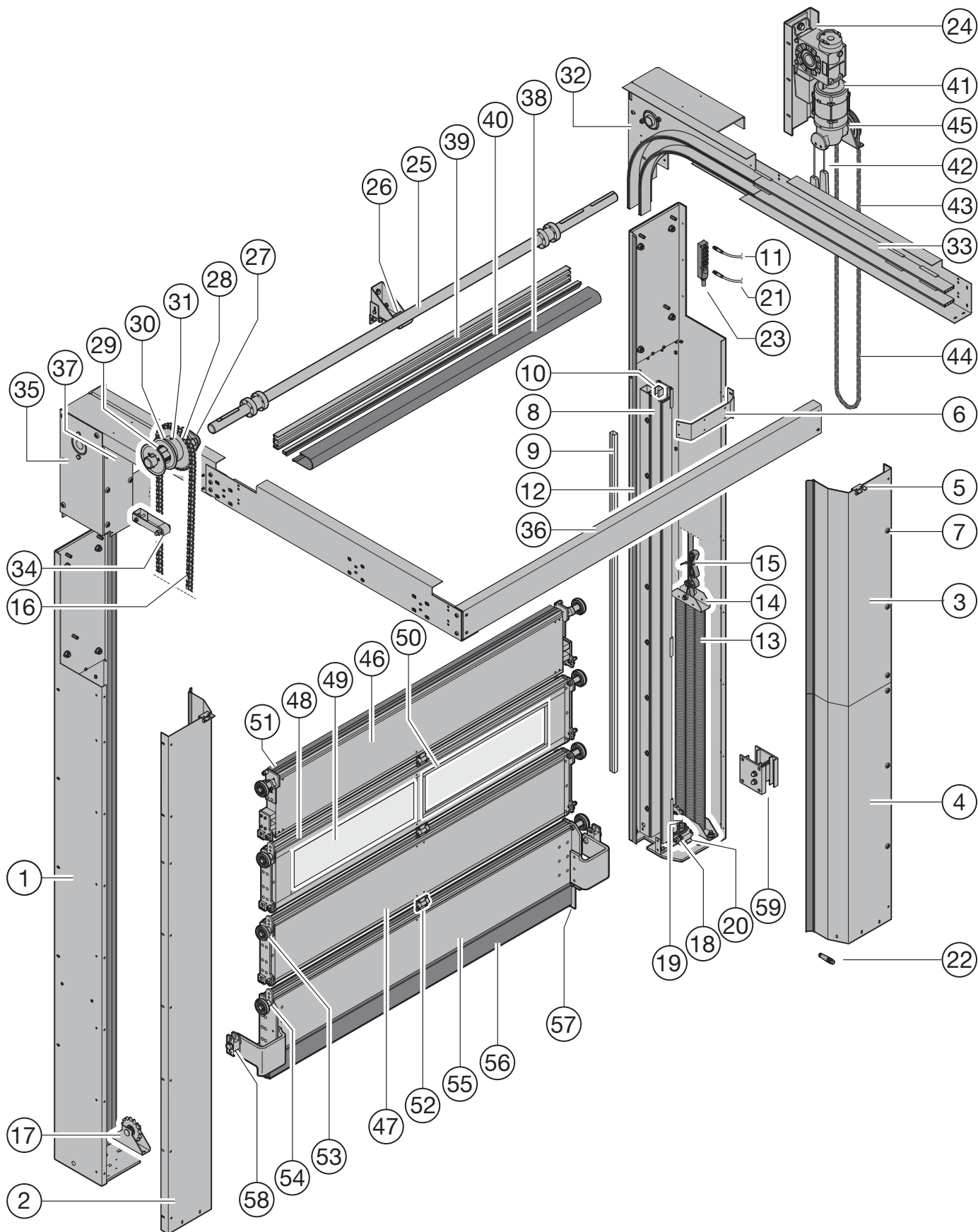
HS 5015 PU N 42

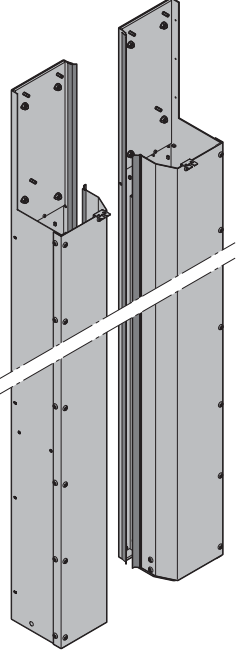

6. Скоростные ворота HS 5015 PU N 42

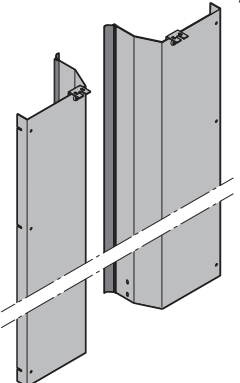
Изделие	Поз. Описание	Период производства	№ арт.	Кол-во	€
	<p>* 6.1 Боковой элемент</p> <p>справа</p> <p>слева</p>	<p>01.01.2016–</p> <p>01.01.2016–</p>	<p>4992108 </p> <p>4992109 </p>	<p>шт.</p> <p>_____</p> <p>_____</p>	<p>/шт.</p> <p>/шт.</p>
		<p>* 6.2 Крышка, сост. из 1-ой части</p> <p>DE – DA ≥ 3745 мм</p> <p>справа</p> <p>слева</p>	<p>01.01.2016–</p> <p>01.01.2016–</p>	<p>4980686</p> <p>4980687</p>	<p>шт.</p> <p>_____</p> <p>_____</p>



* Укажите № комис.

DE Высота потолка

DA Расстояние от потолка до направляющей

ЗАКАЗ	№ заказа:	Данные обязательно сверять с данными на заводской табличке!
	Заказчик:	№ заказа с завода: № позиции ворот:
	Адрес доставки: _____	№ заказчика:
	Город/дата:	Договоренности по цене:
		Печать и подпись

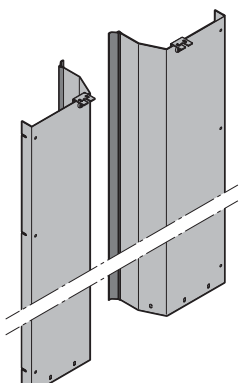
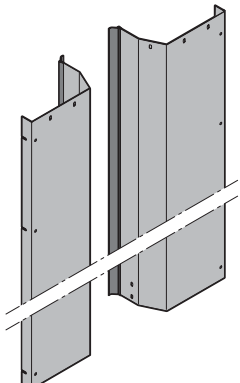
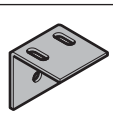
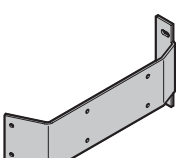
6. Скоростные ворота HS 5015 PU N 42

Изделие	Поз.	Описание	Период производства	№ арт.	Кол-во	€
	*	6.3 Крышка сверху, сост. из 2-х частей			шт.	
		DE – DA ≥ 3745 – ≤ 6245 мм справа	01.01.2016 –	4992112	_____	/м
		слева	01.01.2016 –	4992114	_____	/шт. /м /шт.
	*	6.4 Крышка снизу, сост. из 2-х частей			шт.	
		DE – DA ≥ 3745 – ≤ 6245 мм справа	01.01.2016 –	4992113	_____	/м
		слева	01.01.2016 –	4992115	_____	/шт. /м /шт.
		6.5 Крепежный уголок крышки	01.01.2016 –	4980584	шт. _____	/шт.
		6.6 Скоба крышки	01.01.2016 –	4991910	шт. _____	/шт.
		6.7 Винты Gefu M6 x 12 Винты для крышки		4992181	шт. _____	/шт.



* Укажите № комис.

DE Высота потолка

DA Расстояние от потолка до направляющей

ЗАКАЗ	№ заказа:	Данные обязательно сверять с данными на заводской табличке!
	Заказчик:	№ заказа с завода: № позиции ворот:
	Адрес доставки: _____	№ заказчика:
	Город/дата:	Договоренности по цене:
		Печать и подпись

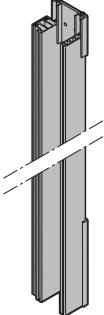
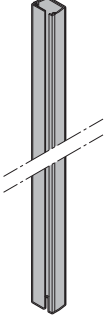
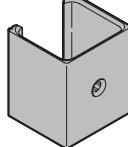
6. Скоростные ворота HS 5015 PU N 42

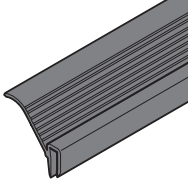
Изделие	Поз.	Описание	Период производства	№ арт.	Кол-во	€
	*	6.8 Алюминиевый профиль направляющих, в сборе справа слева	01.01.2016– 01.01.2016–	4992116 4992117	шт. _____ _____	/м /шт. /м /шт.
	*	6.9 Световая решетка	01.01.2016–		шт. _____	/шт.
		6.10 Держатель для световой решетки (мин. партия: 6 ×)	01.01.2016–	4991008	шт. _____	/шт.
	*	6.11 Кабель Spax белый, для световой решетки	01.01.2016–		шт. _____	/шт.
	*	6.12 Уплотнение для направляющей на каждый боковой элемент	01.01.2016–		шт. _____	/шт.

* Укажите № комис.

DE Высота потолка

DA Расстояние от потолка до направляющей

ЗАКАЗ	№ заказа:	Данные обязательно сверять с данными на заводской табличке!
	Заказчик:	№ заказа с завода: № позиции ворот:
	Адрес доставки: _____	№ заказчика:
	Город/дата:	Договоренности по цене:
		Печать и подпись

6. Скоростные ворота HS 5015 PU N 42

Изделие	Поз.	Описание	Период производства	№ арт.	Кол-во	€
	*	6.13 Отдельная пружина	01.01.2016–		шт. _____	/шт.
	*	6.14 Пакет пружин, в сборе справа слева	01.01.2016– 01.01.2016–		шт. _____ _____	/шт. /шт.
		6.15 Ремень 25 мм LDH + 100 мм с каждой стороны, служит в качестве основы для расчета	01.01.2016–	4991026	шт. _____	/м
		6.16 Роликовая цепь, усиленная	01.01.2016–	159568	шт. _____	/м
		6.17 Цепное натяжное колесо, в сборе справа слева	01.01.2016– 01.01.2016–	4990809 4990810	шт. _____ _____	/шт. /шт.
		6.18 Клавишный выключатель, соединенный проводами для контроля пружин и цепи справа слева	01.01.2016– 01.01.2016–	4980327 4980337	шт. _____ _____	/шт. /шт.





* Укажите № комис.

DE Высота потолка

DA Расстояние от потолка до направляющей

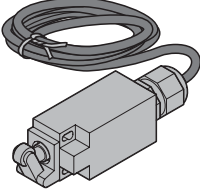
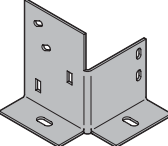
ЗАКАЗ	№ заказа:	Данные обязательно сверять с данными на заводской табличке!
	Заказчик:	№ заказа с завода: № позиции ворот:
	Адрес доставки: _____	№ заказчика:
	Город/дата:	Договоренности по цене:
		Печать и подпись

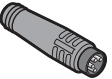
6. Скоростные ворота HS 5015 PU N 42

Изделие	Поз.	Описание	Период производства	№ арт.	Кол-во	€
	6.19	Выключатель для проверки цепи справа слева	01.01.2016– 01.01.2016–	4992012 4992011	шт. _____ _____	/шт. /шт.
	6.20	Приемное устройство клавишного выключателя справа слева	01.01.2016– 01.01.2016–	4991130 4991131	шт. _____ _____	/шт. /шт.
	*	6.21 Кабель Snap синий, пружина / противовес	01.01.2016–		шт. _____ _____	/шт.
		6.22 Перемычка snap8	01.01.2016–	4980188	шт. _____ _____	/шт.
	*	6.23 Распределитель 10 гнезд M8, snap	01.01.2016–		шт. _____ _____	/шт.
		6.24 Консоль привода, в сборе	01.01.2016–	4990800	шт. _____ _____	/шт.





* Укажите № комис.

DE Высота потолка

DA Расстояние от потолка до направляющей

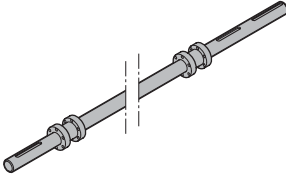
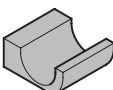
ЗАКАЗ	№ заказа:	Данные обязательно сверять с данными на заводской табличке!
	Заказчик:	№ заказа с завода: № позиции ворот:
	Адрес доставки: _____	№ заказчика:
	Город/дата:	Договоренности по цене:
		Печать и подпись

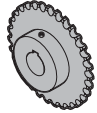
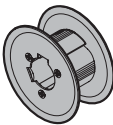
6. Скоростные ворота HS 5015 PU N 42

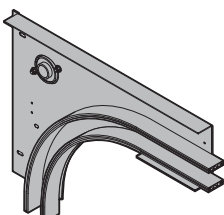
Изделие	Поз.	Описание	Период производства	№ арт.	Кол-во	€
	* 6.25	Вал, в сборе	01.01.2016–	4992118	шт. _____	/м /шт.
	6.26	Опора вала	01.01.2016–	4990807	шт. _____	/шт.
	6.27	Радиальный шарикоподшипник ASPFL 208	01.01.2016–	159403	шт. _____	/шт.
	6.28	Цепное колесо	01.01.2016–	4990808	шт. _____	/шт.
	6.29	Направляющий шкив Ø 70	01.01.2016–	4991632	шт. _____	/шт.
	6.30	Распорная втулка 10 мм	01.01.2016–	4991703	шт. _____	/шт.
	6.31	Установочное кольцо	01.01.2016–	159163	шт. _____	/шт.
	* 6.32	Крепление дуги, в сборе	01.01.2016–	4991173	шт. _____	/шт.
		справа слева	01.01.2016–	4991174	шт. _____	/шт.



* Укажите № комис.

DE Высота потолка

DA Расстояние от потолка до направляющей

ЗАКАЗ	№ заказа:	Данные обязательно сверять с данными на заводской табличке!
	Заказчик:	№ заказа с завода: № позиции ворот:
	Адрес доставки: _____	№ заказчика:
	Город/дата:	Договоренности по цене:
		Печать и подпись

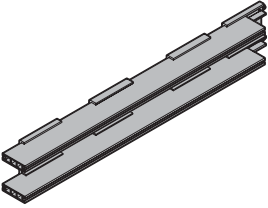
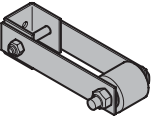
6. Скоростные ворота HS 5015 PU N 42

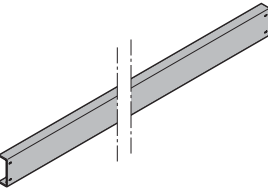
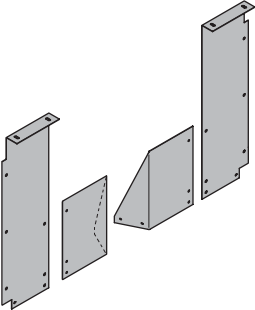
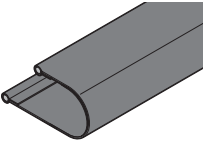
Изделие	Поз.	Описание	Период производства	№ арт.	Кол-во	€
	* 6.33	Горизонтальная направляющая, в сборе	01.01.2016– 01.01.2016–	4992119 4992120	шт.	/м /м
		справа слева			_____	
	6.34	Направляющий ролик, в сборе	01.01.2016–	4991214	шт.	/шт.
	6.35	Облицовка со стороны опоры, в сборе	01.01.2016– 01.01.2016–	4991189 4991188	шт.	/шт. /шт.
		справа слева			_____	
	* 6.36	Поперечная балка	01.01.2016–	4980914	шт.	/м
	6.37	Облицовка в сборе	01.01.2016–	4991492	шт.	/шт.
	* 6.38	Уплотняющая складка полотна ворот, в сборе	01.01.2016– 01.01.2016–	4991415 4991342	шт.	/м /м
80, без Thermoframe 100, с Thermoframe	_____					



* Укажите № комис.

DE Высота потолка

DA Расстояние от потолка до направляющей

ЗАКАЗ	№ заказа:	Данные обязательно сверять с данными на заводской табличке!
	Заказчик:	№ заказа с завода: № позиции ворот:
	Адрес доставки: _____	№ заказчика:
	Город/дата:	Договоренности по цене:
		Печать и подпись

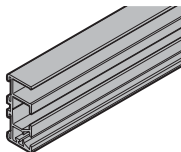
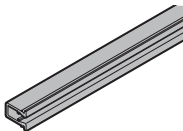
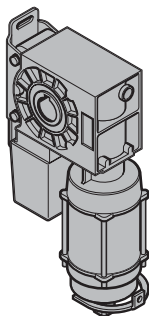
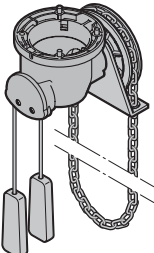
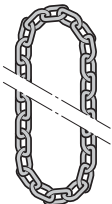
6. Скоростные ворота HS 5015 PU N 42

Изделие	Поз.	Описание	Период производства	№ арт.	Кол-во	€
	*	6.39 Уплотняющая рама, канал	01.01.2016–		шт.	/шт.
	*	6.40 Зажим на уплотняющей раме	01.01.2016–		шт.	/шт.
	*	6.41 Привод			шт.	/шт.
		6.42 Механизм цепной ручной аварийной деблокировки	01.01.2016–	158171	шт.	/шт.
		6.43 Тяговая цепь	01.01.2016–	157779	шт.	/м
		6.44 Звено тяговой цепи	01.01.2016–	306407	шт.	/шт.

* Укажите № комис.

DE Высота потолка

DA Расстояние от потолка до направляющей

ЗАКАЗ	№ заказа:	Данные обязательно сверять с данными на заводской табличке!
	Заказчик:	№ заказа с завода: № позиции ворот:
	Адрес доставки: _____	№ заказчика:
	Город/дата:	Договоренности по цене:
		Печать и подпись

6. Скоростные ворота HS 5015 PU N 42

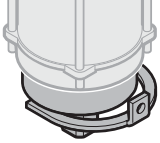
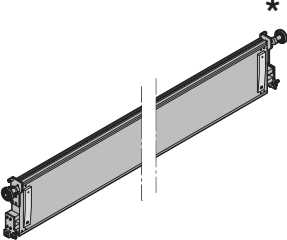
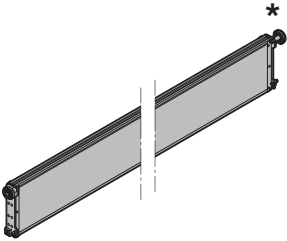
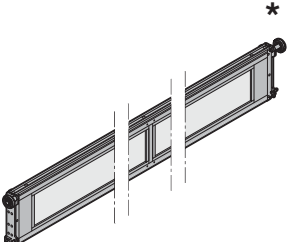
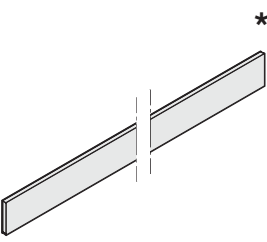
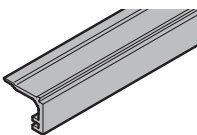
Изделие	Поз. Описание	Период производства	№ арт.	Кол-во	€
	6.45 Тормоз 11 Нм 24 В LH U	01.06.2015 –	4980355	ШТ. _____	/шт.
	6.46 Верхняя панель в сборе	01.01.2016 –	4992165	ШТ. _____	/м /шт.
	6.47 Промежуточная секция	01.01.2016 –	4980567	ШТ. _____	/м /шт.
	6.48 Оконный профиль, в сборе	01.01.2016 –	4980565	ШТ. _____	/м /шт.
	6.49 Двойное остекление	01.01.2016 –		ШТ. _____	/шт.
	6.50 Штапик для остекления короткий, 160,8 мм длинный, за м.	01.01.2016 – 01.01.2016 –	4992192 4992194	ШТ. _____ _____	/шт. /м

* Укажите № комис.

DE Высота потолка

DA Расстояние от потолка до направляющей

ЗАКАЗ	№ заказа:	Данные обязательно сверять с данными на заводской табличке!
	Заказчик:	№ заказа с завода: № позиции ворот:
	Адрес доставки: _____	№ заказчика:
	Город/дата:	Договоренности по цене:
		Печать и подпись

6. Скоростные ворота HS 5015 PU N 42

Изделие	Поз.	Описание	Период производства	№ арт.	Кол-во	€
	*	6.51 Панель уплотнения перемычки	01.01.2016 –	4991922	шт. _____	/шт.
		6.52 Центральный шарнир, в сборе черного цвета серебристого цвета	01.01.2016 – 01.01.2016 –	4991905 4991904	шт. _____ _____	/шт. /шт.
		6.53 Ходовой ролик с шиной для панелей	01.01.2016 –	4990818	шт. _____	/шт.
		6.54 Шарнирный соединительный элемент, в сборе	01.01.2016 –	4990837	шт. _____	/шт.
	*	6.55 Нижний замыкающий профиль в сборе	01.01.2016 –	4992122	шт. _____	/м /шт.
	*	6.56 Резиновый профиль	01.01.2016 –	4980601	шт. _____	/м
		6.57 Панель из ПВХ	01.01.2016 –	4992208	шт. _____	/шт.

* Укажите № комис.

DE Высота потолка

DA Расстояние от потолка до направляющей

ЗАКАЗ	№ заказа:	Данные обязательно сверять с данными на заводской табличке!
	Заказчик:	№ заказа с завода: № позиции ворот:
	Адрес доставки: _____	№ заказчика:
	Город/дата:	Договоренности по цене:
		Печать и подпись

6. Скоростные ворота HS 5015 PU N 42

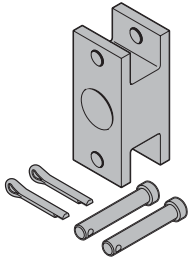
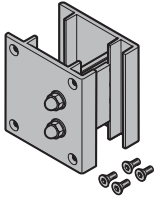
Изделие	Поз. Описание	Период производства	№ арт.	Кол-во	€
	6.58 Присоединение цепи, в сборе	01.01.2016–	4990824	ШТ. _____	/шт.
	6.59 Крепежная скоба Для крепления полотна ворот при замене панелей	01.01.2016–	4990854	ШТ. _____	/шт.

* Укажите № комис.

DE Высота потолка



DA Расстояние от потолка до направляющей

ЗАКАЗ	№ заказа:	Данные обязательно сверять с данными на заводской табличке!
	Заказчик:	№ заказа с завода: № позиции ворот:
	Адрес доставки: _____	№ заказчика:
	Город/дата:	Договоренности по цене:
		Печать и подпись

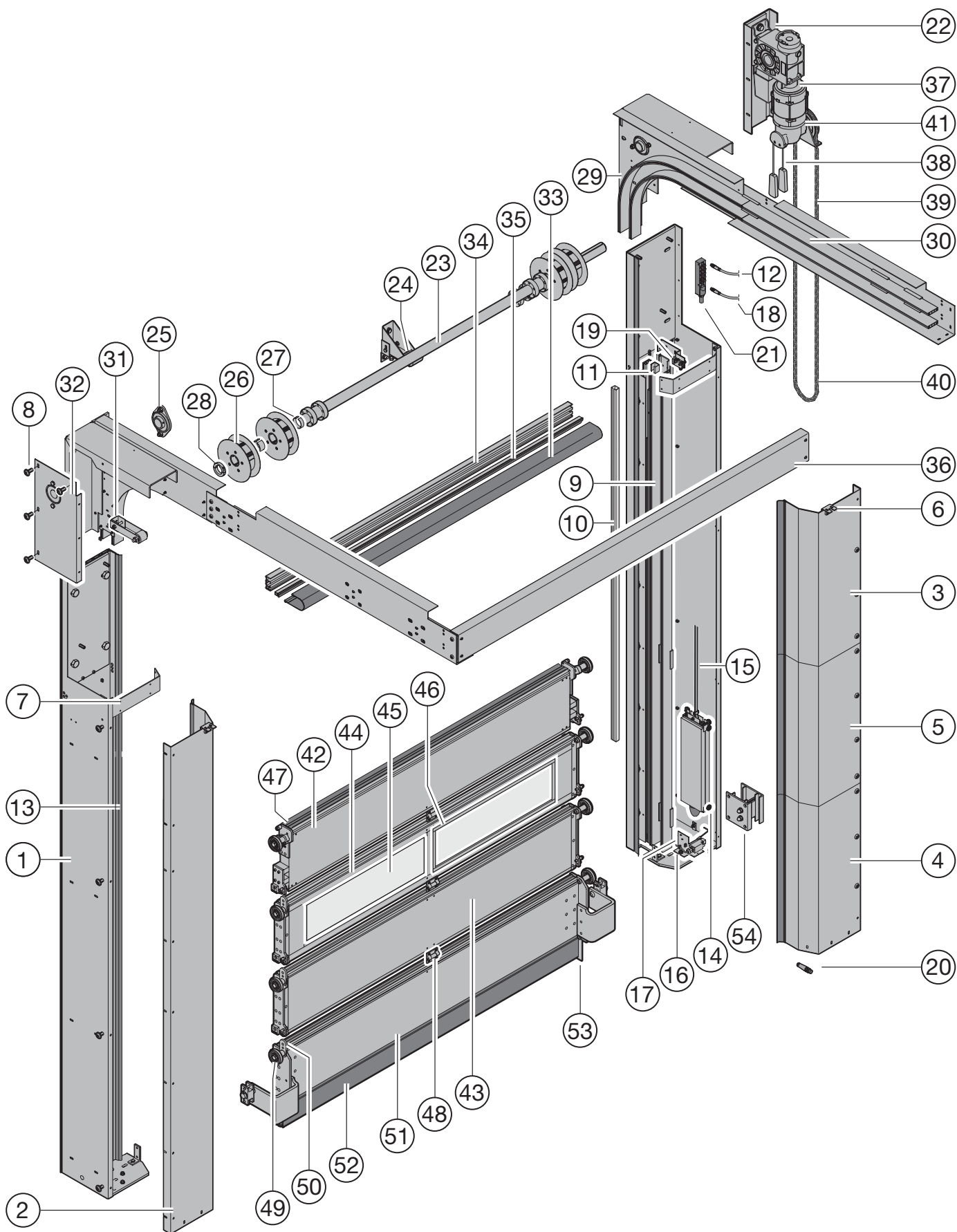
HS 5015 PU H 42

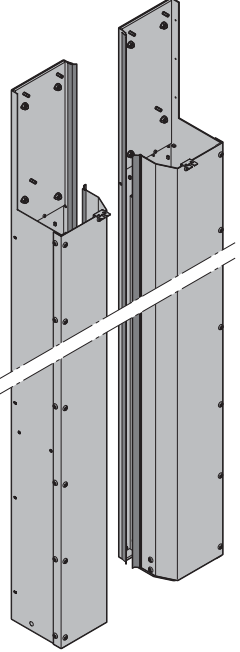

7. Скоростные ворота HS 5015 PU H 42

Изделие	Поз. Описание	Период производства	№ арт.	Кол-во	€
	<p>* 7.1 Боковой элемент</p> <p>DE – DA < 6245 мм</p> <p>справа</p> <p>слева</p>	<p>01.01.2016 –</p> <p>01.01.2016 –</p>	<p>4992141 </p> <p>4992144 </p>	<p>шт.</p> <p>_____</p> <p>_____</p>	<p>/шт.</p> <p>/шт.</p>
	<p>* 7.2 Крышка, сост. из 1-ой части</p> <p>DE – DA ≤ 3745 мм</p> <p>справа</p> <p>слева</p>	<p>01.01.2016 –</p> <p>01.01.2016 –</p>	<p>4992147</p> <p>4992148</p>	<p>шт.</p> <p>_____</p> <p>_____</p>	<p>/м</p> <p>/шт.</p> <p>/м</p> <p>/шт.</p>



* Укажите № комис.

DE Высота потолка

DA Расстояние от потолка до направляющей

ЗАКАЗ	№ заказа:	Данные обязательно сверять с данными на заводской табличке!
	Заказчик:	№ заказа с завода: № позиции ворот:
	Адрес доставки: _____	№ заказчика:
	Город/дата:	Договоренности по цене:
		Печать и подпись

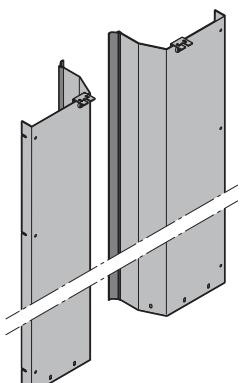
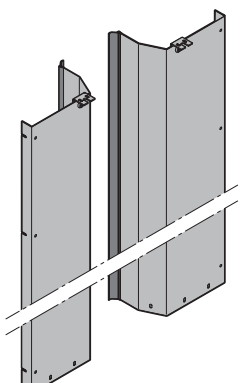
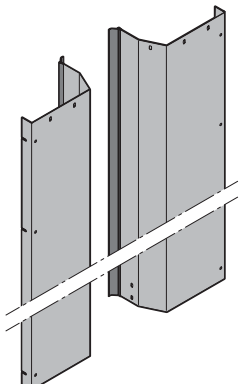
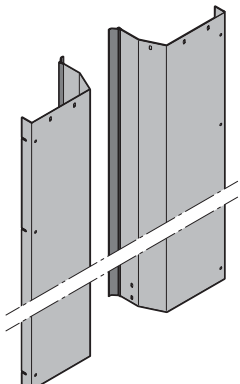
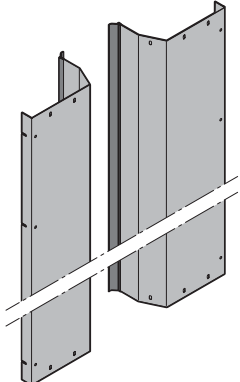
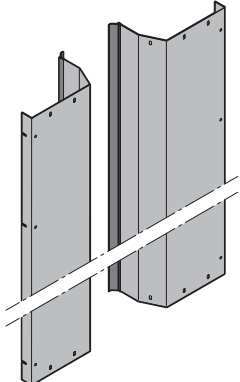
7. Скоростные ворота HS 5015 PU H 42

Изделие	Поз.	Описание	Период производства	№ арт.	Кол-во	€
	* 7.3	Крышка сверху, сост. из 2-х частей	01.01.2016 –	4992149	шт.	
					DE – DA > 3745 – ≤ 6245 мм справа	
		слева	01.01.2016 –	4992152	_____	/шт.
	* 7.4	Крышка снизу, сост. из 2-х частей	01.01.2016 –	4992150	шт.	
					DE – DA > 3745 – ≤ 6245 мм справа	
		слева	01.01.2016 –	4992151	_____	/шт.
	* 7.5	Крышка посередине, сост. из 3-х частей	01.01.2016 –	4992153	шт.	
					DE – DA > 6245 мм справа	
		слева	01.01.2016 –	4992154	_____	/шт.
	7.6	Крепежный уголок крышки	01.01.2016 –	4980584	шт.	/шт.





* Укажите № комис.

DE Высота потолка

DA Расстояние от потолка до направляющей

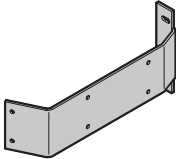
ЗАКАЗ	№ заказа:	Данные обязательно сверять с данными на заводской табличке!	
	Заказчик:	№ заказа с завода:	№ позиции ворот:
	Адрес доставки: _____	№ заказчика:	
	Город/дата:	Договоренности по цене:	
		Печать и подпись	

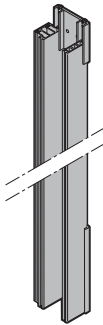
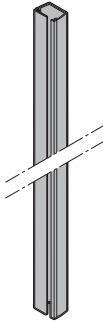
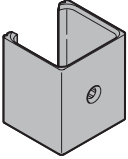
7. Скоростные ворота HS 5015 PU H 42

Изделие	Поз.	Описание	Период производства	№ арт.	Кол-во	€
	7.7	Скоба крышки	01.01.2016–	4991910	ШТ. _____	/шт.
	7.8	Винты Gefu M6 x 12 Винты для крышки		4992181	ШТ. _____	/шт.
	* 7.9	Алюминиевый профиль направляющих, в сборе справа слева	01.01.2016– 01.01.2016–	4992155 4992156	ШТ. _____ _____	/м /шт. /м /шт.
	* 7.10	Световая решетка	01.01.2016–		ШТ. _____	/шт.
	7.11	Держатель для световой решетки (мин. партия: 6 x)	01.01.2016–	4991008	ШТ. _____	/шт.
	* 7.12	Кабель Snap белый, для световой решетки	01.01.2016–		ШТ. _____	/шт.

* Укажите № комис.

DE Высота потолка

DA Расстояние от потолка до направляющей

ЗАКАЗ	№ заказа:	Данные обязательно сверять с данными на заводской табличке!
	Заказчик:	№ заказа с завода: № позиции ворот:
	Адрес доставки: _____	№ заказчика:
	Город/дата:	Договоренности по цене:
		Печать и подпись

7. Скоростные ворота HS 5015 PU H 42

Изделие	Поз.	Описание	Период производства	№ арт.	Кол-во	€
	*	7.13 Уплотнение для направляющей на каждый боковой элемент	01.01.2016 –		шт. _____	/шт.
		7.14 Ходовой ролик для противовеса	01.01.2016 –	159413	шт. _____	/шт.
		7.15 Плоский ремень 30 мм	01.01.2016 –	4991432	шт. _____	/м
		7.16 Клавишный выключатель противовеса, соединенный проводами, snapM8 справа слева	01.01.2016 – 01.01.2016 –	4980425 4980424	шт. _____ _____	/шт. /шт.
		7.17 Приемное устройство клавишного выключателя справа слева	01.01.2016 – 01.01.2016 –	4991130 4991131	шт. _____ _____	/шт. /шт.
	*	7.18 Кабель Snap синий, пружина / противовес желтый, контроль ремня	01.01.2016 – 01.01.2016 –		шт. _____ _____	/шт. /шт.
		7.19 Световой выключатель, отражатель для контроля ремня, полотно ворот	01.01.2016 –	4991409	шт. _____	/шт.
		7.20 Перемычка snap8	01.01.2016 –	4980188	шт. _____	/шт.





* Укажите № комис.

DE Высота потолка

DA Расстояние от потолка до направляющей

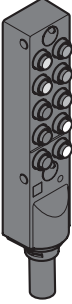
ЗАКАЗ	№ заказа:	Данные обязательно сверять с данными на заводской табличке!
	Заказчик:	№ заказа с завода: № позиции ворот:
	Адрес доставки: _____	№ заказчика:
	Город/дата:	Договоренности по цене:
		Печать и подпись

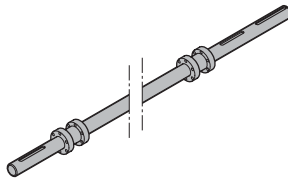
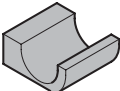
7. Скоростные ворота HS 5015 PU H 42

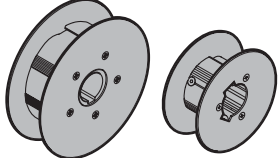
Изделие	Поз.	Описание	Период производства	№ арт.	Кол-во	€
	*	7.21 Распределитель 10 гнезд M8, snap	01.01.2016–		ШТ. _____	/шт.
		7.22 Консоль привода, в сборе	01.01.2016–	4990800	ШТ. _____	/шт.
	*	7.23 Вал, в сборе	01.01.2016–	4992157	ШТ. _____	/м /шт.
		7.24 Опора вала	01.01.2016–	4990807	ШТ. _____	/шт.
		7.25 Радиальный шарикоподшипник ASPFL 208	01.01.2016–	159403	ШТ. _____	/шт.
		7.26 Ременный шкив Ø 145 Ø 70	01.01.2016– 01.01.2016–	4991433 4991632	ШТ. _____ _____	/шт. /шт.



* Укажите № комис.

DE Высота потолка

DA Расстояние от потолка до направляющей

ЗАКАЗ	№ заказа:	Данные обязательно сверять с данными на заводской табличке!
	Заказчик:	№ заказа с завода: № позиции ворот:
	Адрес доставки: _____	№ заказчика:
	Город/дата:	Договоренности по цене:
		Печать и подпись

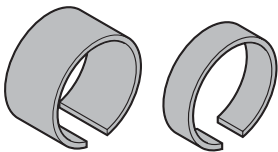
7. Скоростные ворота HS 5015 PU H 42

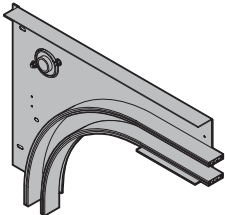
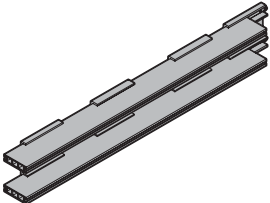
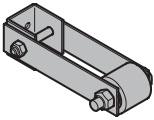
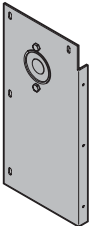
Изделие	Поз. Описание	Период производства	№ арт.	Кол-во	€
	7.27 Распорная втулка			шт.	
	27 мм 14 мм	01.01.2016 – 01.01.2016 –	4991434 4991703	_____ _____	/шт. /шт.
	7.28 Установочное кольцо	01.01.2016 –	159163	шт. _____	/шт.
	* 7.29 Крепление дуги, в сборе			шт.	
	справа слева	01.01.2016 – 01.01.2016 –	4992158 4992159	_____ _____	/шт. /шт.
	* 7.30 Горизонтальная направляющая, в сборе			шт.	
	справа слева	01.01.2016 – 01.01.2016 –	4992160 4992161	_____ _____	/м /м
	7.31 Направляющий ролик, в сборе	01.01.2016 –	4991214	шт. _____	/шт.
	7.32 Облицовка со стороны опоры, в сборе			шт.	
	справа слева	01.01.2016 – 01.01.2016 –	4991189 4991188	_____ _____	/шт. /шт.

* Укажите № комис.

DE Высота потолка

DA Расстояние от потолка до направляющей

ЗАКАЗ	№ заказа:	Данные обязательно сверять с данными на заводской табличке!
	Заказчик:	№ заказа с завода: № позиции ворот:
	Адрес доставки: _____	№ заказчика:
	Город/дата:	Договоренности по цене:
		Печать и подпись

7. Скоростные ворота HS 5015 PU H 42

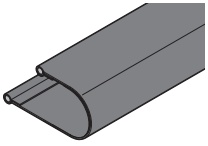
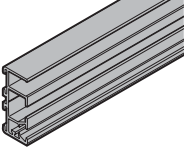
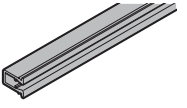
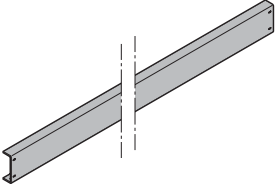
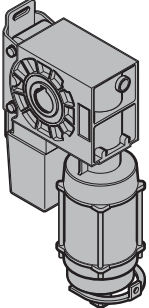
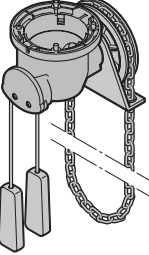
Изделие	Поз.	Описание	Период производства	№ арт.	Кол-во	€
	*	7.33 Уплотняющая складка полотна ворот, в сборе 80, без Thermoframe 100, с Thermoframe	01.01.2016– 01.01.2016–	4991415 4991342	шт. _____ _____	/м /м
	*	7.34 Уплотняющая рама, канал	01.01.2016–		шт. _____	/шт.
	*	7.35 Зажим на уплотняющей раме	01.01.2016–		шт. _____	/шт.
	*	7.36 Поперечная балка	01.01.2016–	4992162	шт. _____	/м
	*	7.37 Привод			шт. _____	/шт.
		7.38 Механизм цепной ручной аварийной деблокировки	01.01.2016–	158171	шт. _____	/шт.



* Укажите № комис.

DE Высота потолка

DA Расстояние от потолка до направляющей

ЗАКАЗ	№ заказа:	Данные обязательно сверять с данными на заводской табличке!
	Заказчик:	№ заказа с завода: № позиции ворот:
	Адрес доставки: _____	№ заказчика:
	Город/дата:	Договоренности по цене:
		Печать и подпись

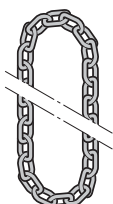
7. Скоростные ворота HS 5015 PU H 42

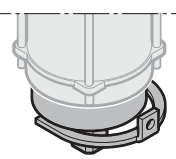
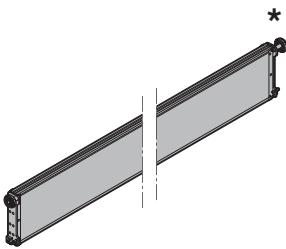
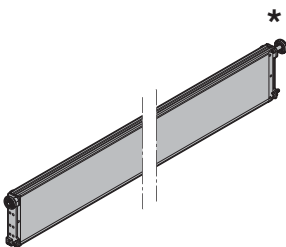
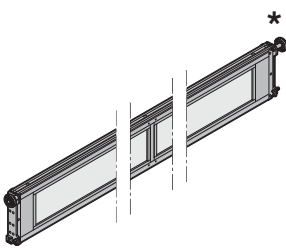
Изделие	Поз. Описание	Период производства	№ арт.	Кол-во	€
	7.39 Тяговая цепь	01.01.2016–	157779	шт. _____	/м
	7.40 Звено тяговой цепи	01.01.2016–	306407	шт. _____	/шт.
	7.41 Тормоз 11 Нм 24 В LH U	01.01.2016–	4980355	шт. _____	/шт.
	7.42 Верхняя панель в сборе	01.01.2016–	4992179	шт. _____	/м /шт.
	7.43 Промежуточная секция	01.01.2016–	4980567	шт. _____	/м /шт.
	7.44 Оконный профиль, в сборе	01.01.2016–	4980565	шт. _____	/м /шт.



* Укажите № комис.

DE Высота потолка

DA Расстояние от потолка до направляющей

ЗАКАЗ	№ заказа:	Данные обязательно сверять с данными на заводской табличке!
	Заказчик:	№ заказа с завода: № позиции ворот:
	Адрес доставки: _____	№ заказчика:
	Город/дата:	Договоренности по цене:
		Печать и подпись

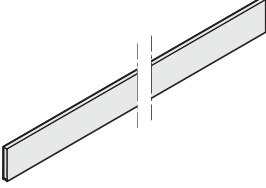
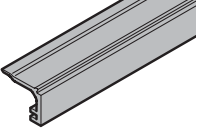
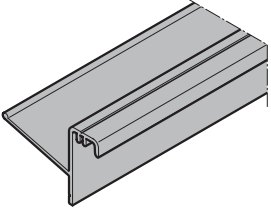
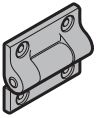
7. Скоростные ворота HS 5015 PU H 42

Изделие	Поз.	Описание	Период производства	№ арт.	Кол-во	€
	* 7.45	Двойное остекление	01.01.2016–		ШТ. _____	/шт.
	* 7.46	Штапик для остекления короткий, 160,8 мм длинный, за м	01.01.2016– 01.01.2016–	4992192 4992194	ШТ. _____ _____	/шт. /м
	* 7.47	Панель уплотнения перемычки	01.01.2016–	4991922	ШТ. _____	/шт.
	7.48	Центральный шарнир, в сборе черного цвета серебристого цвета	01.01.2016– 01.01.2016–	4991905 4991904	ШТ. _____ _____	/шт. /шт.
	7.49	Ходовой ролик с шиной для панелей	01.01.2016–	4990818	ШТ. _____	/шт.
	7.50	Шарнирный соединительный элемент, в сборе	01.01.2016–	4990837	ШТ. _____	/шт.

* Укажите № комис.

DE Высота потолка

DA Расстояние от потолка до направляющей

ЗАКАЗ	№ заказа:	Данные обязательно сверять с данными на заводской табличке!
	Заказчик:	№ заказа с завода: № позиции ворот:
	Адрес доставки: _____	№ заказчика:
	Город/дата:	Договоренности по цене:
		Печать и подпись

7. Скоростные ворота HS 5015 PU H 42

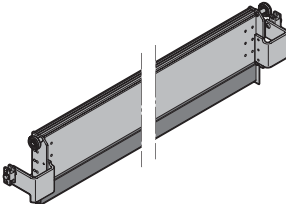
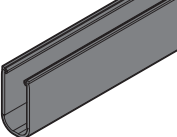
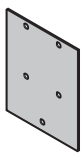
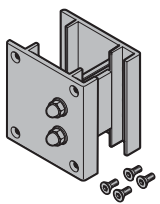
Изделие	Поз.	Описание	Период производства	№ арт.	Кол-во	€
	*	7.51 Нижний замыкающий профиль в сборе	01.01.2016 –	4992166	шт. _____	/м /шт.
	*	7.52 Резиновый профиль	01.01.2016 –	4980601	шт. _____	/м
		7.53 Панель из ПВХ	01.01.2016 –	4992208	шт. _____	/шт.
		7.54 Крепежная скоба Для крепления полотна ворот при замене панелей	01.01.2016 –	4990854	шт. _____	/шт.

* Укажите № комис.

DE Высота потолка

DA Расстояние от потолка до направляющей

ЗАКАЗ	№ заказа:	Данные обязательно сверять с данными на заводской табличке!
	Заказчик:	№ заказа с завода: № позиции ворот:
	Адрес доставки: _____	№ заказчика:
	Город/дата:	Договоренности по цене:
		Печать и подпись

HS 6015 PU V 42

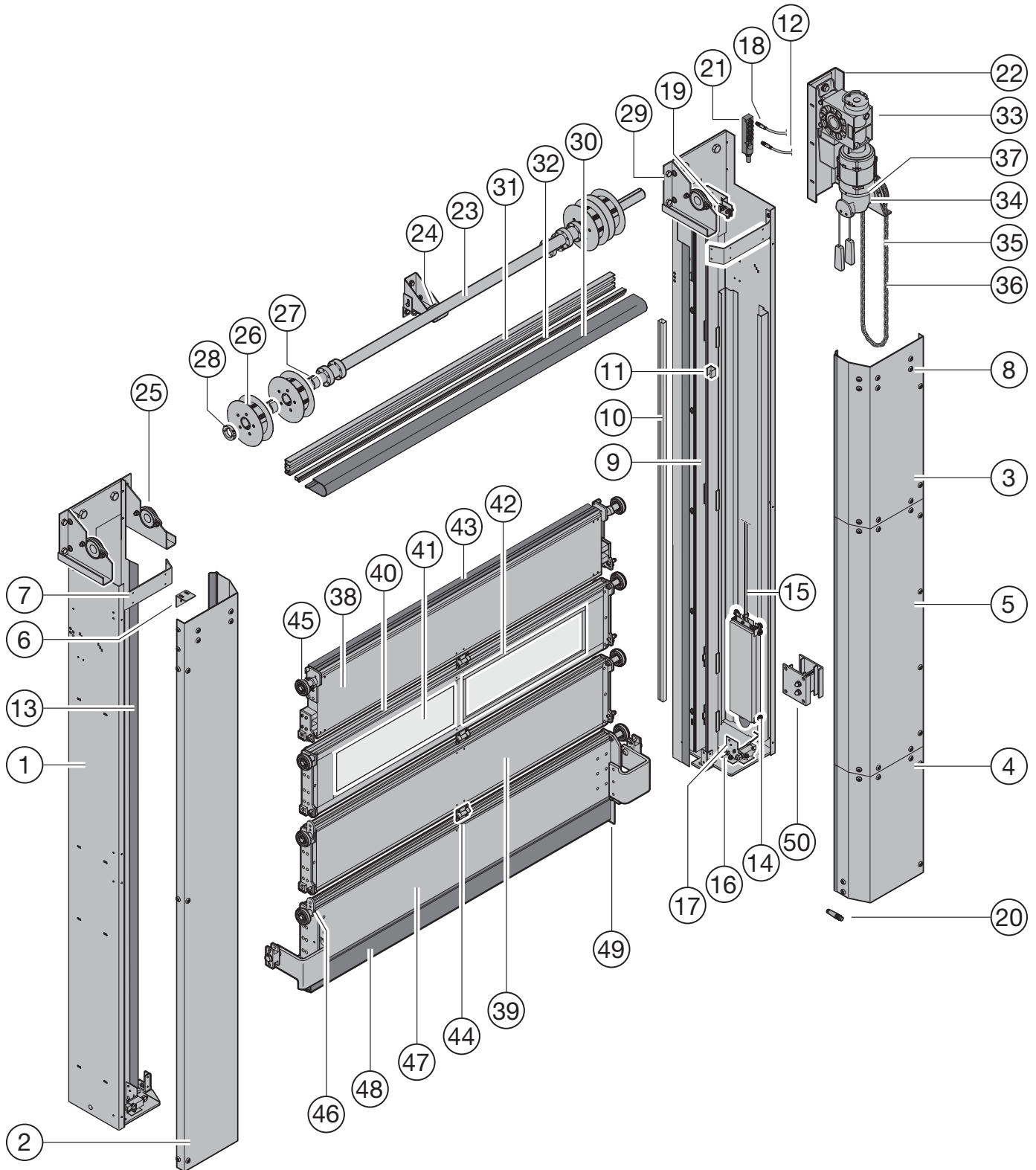

8. Скоростные ворота HS 6015 PU V 42

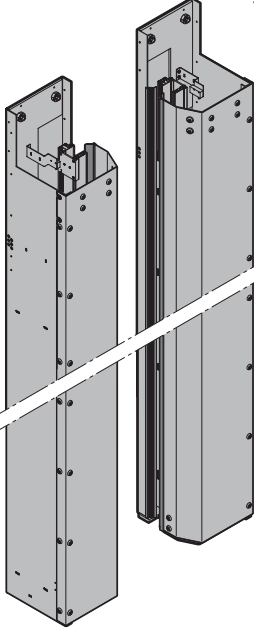
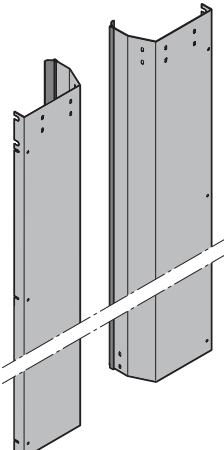
Изделие	Поз.	Описание	Период производства	№ арт.	Кол-во	€
	*	8.1 Боковой элемент			шт.	
		справа слева	01.01.2016 – 01.01.2016 –	4992123 Ⓢ 4992124 Ⓢ	_____ _____	/шт. /шт.
	*	8.2 Крышка, сост. из 1-ой части			шт.	
		LDH ≤ 2000 мм справа слева	01.01.2016 – 01.01.2016 –	4992125 4992126	_____ _____	/м /шт. /м /шт.

* Укажите № комис.

ЗАКАЗ	№ заказа:	Данные обязательно сверять с данными на заводской табличке!
	Заказчик:	№ заказа с завода: № позиции ворот:
	Адрес доставки: _____	№ заказчика:
	Город/дата:	Договоренности по цене:
		Печать и подпись



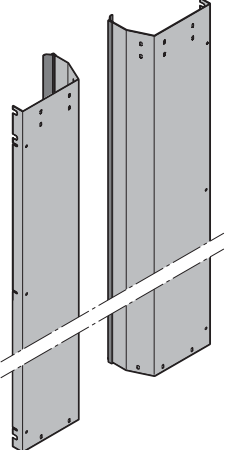
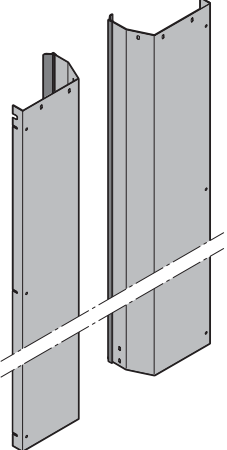
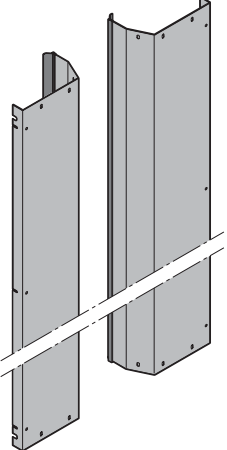

8. Скоростные ворота HS 6015 PU V 42

Изделие	Поз.	Описание	Период производства	№ арт.	Кол-во	€
	*	8.3 Крышка сверху, сост. из 2-х частей			шт.	
		LDH ≤ 3000 мм справа	01.01.2016 –	4992127	_____	/м /шт.
		слева	01.01.2016 –	4992129	_____	/м /шт.
	*	8.4 Крышка снизу, сост. из 2-х частей			шт.	
		LDH ≤ 3000 мм справа	01.01.2016 –	4992128	_____	/м /шт.
		слева	01.01.2016 –	4992130	_____	/м /шт.
	*	8.5 Крышка посередине, сост. из 3-х частей			шт.	
		LDH > 3000 мм справа	01.01.2016 –	4992131	_____	/м /шт.
		слева	01.01.2016 –	4992132	_____	/м /шт.

* Укажите № комис.

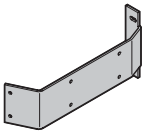
ЗАКАЗ	№ заказа:	Данные обязательно сверять с данными на заводской табличке!
	Заказчик:	№ заказа с завода: № позиции ворот:
	Адрес доставки: _____	№ заказчика:
	Город/дата:	Договоренности по цене:
		Печать и подпись

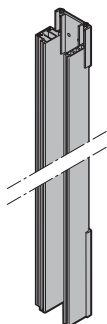
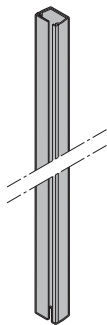
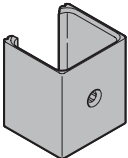
8. Скоростные ворота HS 6015 PU V 42

Изделие	Поз.	Описание	Период производства	№ арт.	Кол-во	€	
	8.6	Крепежный уголок крышки	01.01.2016–	4980584	шт. _____	/шт.	
	8.7	Скоба крышки	01.01.2016–	4991910	шт. _____	/шт.	
 30x	8.8	Винты Gefu M6 x 12 Винты для крышки		4992181	шт. _____	/шт.	
	*	8.9	Алюминиевый профиль направляющих, в сборе			шт.	
		справа		01.01.2016–	4992133	_____	/м
		слева		01.01.2016–	4992134	_____	/шт. /м /шт.
	*	8.10	Световая решетка	01.01.2016–		шт. _____	/шт.
		8.11	Держатель для световой решетки (мин. партия: 6 x)	01.01.2016–	4991008	шт. _____	/шт.
	*	8.12	Кабель Snar белый, для световой решетки	01.01.2016–		шт. _____	/шт.

* Укажите № комис.

ЗАКАЗ	№ заказа:	Данные обязательно сверять с данными на заводской табличке!
	Заказчик:	№ заказа с завода: № позиции ворот:
	Адрес доставки: _____	№ заказчика:
	Город/дата:	Договоренности по цене:
		Печать и подпись





8. Скоростные ворота HS 6015 PU V 42

Изделие	Поз.	Описание	Период производства	№ арт.	Кол-во	€
	*	8.13 Уплотнение для направляющей на каждый боковой элемент	01.01.2016–		шт. _____	/шт.
		8.14 Ходовой ролик для противовеса	01.01.2016–	159413	шт. _____	/м
		8.15 Плоский ремень 30 мм 2 × LDH + 1200 мм служит в качестве основы для расчета	01.01.2016–	4991432	шт. _____	/м
		8.16 Клавишный выключатель противовеса, соединенный проводами, spm8 справа слева	01.01.2016– 01.01.2016–	4980425 4980424	шт. _____ _____	/шт. /шт.
		8.17 Приемное устройство клавишного выключателя справа слева	01.01.2016– 01.01.2016–	4991130 4991131	шт. _____ _____	/шт. /шт.
	*	8.18 Кабель Snap синий, пружина / противовес желтый, контроль ремня	01.01.2016– 01.01.2016–		шт. _____ _____	/шт. /шт.
		8.19 Световой выключатель, отражатель для контроля ремня, полотно ворот	01.01.2016–	4991409	шт. _____	/шт.
		8.20 Перемычка spm8	01.01.2016–	4980188	шт. _____	/шт.

* Укажите № комис.

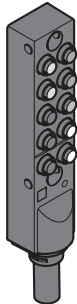
ЗАКАЗ	№ заказа:	Данные обязательно сверять с данными на заводской табличке!
	Заказчик:	№ заказа с завода: № позиции ворот:
	Адрес доставки: _____	№ заказчика:
		Договоренности по цене:
	Город/дата:	Печать и подпись

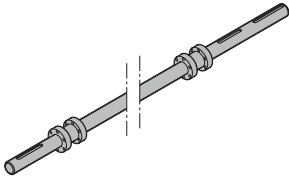
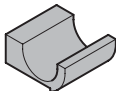

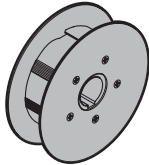

8. Скоростные ворота HS 6015 PU V 42

Изделие	Поз.	Описание	Период производства	№ арт.	Кол-во	€
	*	8.21 Распределитель 10 гнезд M8, snap	01.01.2016 –		шт. _____	/шт.
		8.22 Консоль привода, в сборе	01.01.2016 –	4990800	шт. _____	/шт.
	*	8.23 Вал, в сборе	01.01.2016 –	4992135	шт. _____	/м /шт.
		8.24 Опора вала	01.01.2016 –	4990807	шт. _____	/шт.
		8.25 Радиальный шарикоподшипник ASPFL 208	01.01.2016 –	159403	шт. _____	/шт.
		8.26 Ременный шкив Ø 145	01.01.2016 –	4991433	шт. _____	/шт.

* Укажите № комис.

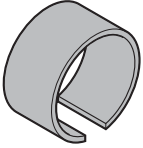
ЗАКАЗ	№ заказа:	Данные обязательно сверять с данными на заводской табличке!
	Заказчик:	№ заказа с завода: № позиции ворот:
	Адрес доставки: _____	№ заказчика:
	Город/дата:	Договоренности по цене:
		Печать и подпись

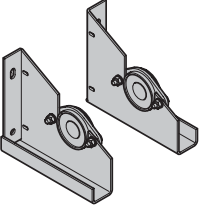
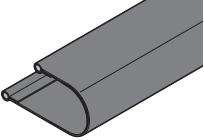
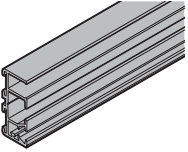
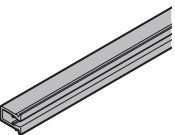
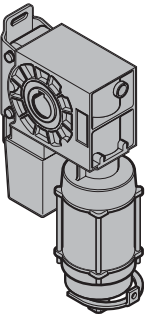

8. Скоростные ворота HS 6015 PU V 42

Изделие	Поз. Описание	Период производства	№ арт.	Кол-во	€
	8.27 Распорная втулка 27 мм	01.01.2016–	4991434	ШТ. _____	/шт.
	8.28 Установочное кольцо	01.01.2016–	159163	ШТ. _____	/шт.
	8.29 Крепление подшипника скольжения, в сборе справа слева	01.01.2016– 01.01.2016–	4991424 4991425	ШТ. _____ _____	/шт. /шт.
	* 8.30 Уплотняющая складка полотна ворот, в сборе 80, без Thermoframe 100, с Thermoframe	01.01.2016– 01.01.2016–	4991415 4991342	ШТ. _____ _____	/м /м
	* 8.31 Уплотняющая рама, канал	01.01.2016–		ШТ. _____	/шт.
	* 8.32 Зажим на уплотняющей раме	01.01.2016–		ШТ. _____	/шт.
	* 8.33 Привод			ШТ. _____	/шт.

* Укажите № комис.

ЗАКАЗ	№ заказа:	Данные обязательно сверять с данными на заводской табличке!
	Заказчик:	№ заказа с завода: № позиции ворот:
	Адрес доставки: _____	№ заказчика:
		Договоренности по цене:
	Город/дата:	Печать и подпись

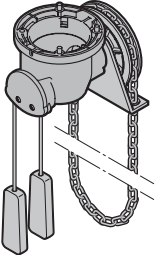
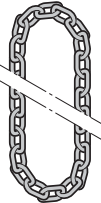

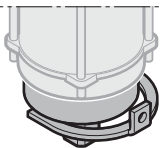
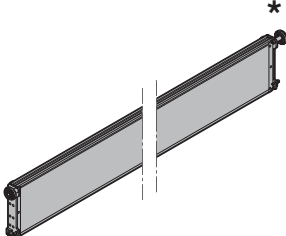
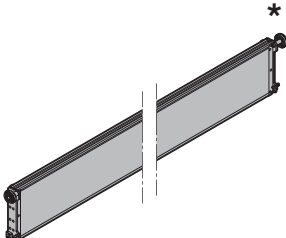
8. Скоростные ворота HS 6015 PU V 42

Изделие	Поз. Описание	Период производства	№ арт.	Кол-во	€
	8.34 Механизм цепной ручной аварийной деблокировки	01.01.2016 –	158171	шт. _____	/шт.
	8.35 Тяговая цепь	01.01.2016 –	157779	шт. _____	/м
	8.36 Звено тяговой цепи	01.01.2016 –	306407	шт. _____	/шт.
	8.37 Тормоз 11 Нм 24 В LH U	01.01.2015 –	4980355	шт. _____	/шт.
	* 8.38 Верхняя панель в сборе	01.01.2016 –	4992180	шт. _____	/м /шт.
	* 8.39 Промежуточная секция	01.01.2016 –	4980567	шт. _____	/м /шт.

* Укажите № комис.

ЗАКАЗ	№ заказа:	Данные обязательно сверять с данными на заводской табличке!	
	Заказчик:	№ заказа с завода:	№ позиции ворот:
	Адрес доставки: _____	№ заказчика:	
	Город/дата:	Договоренности по цене:	
		Печать и подпись	

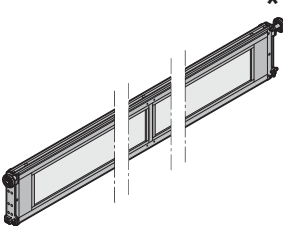
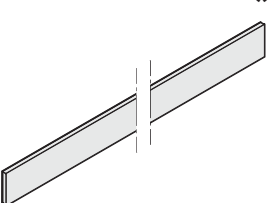
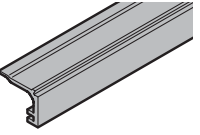
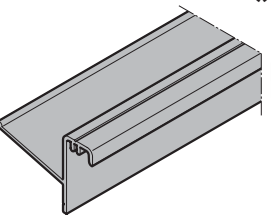
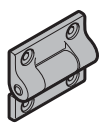
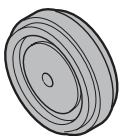
8. Скоростные ворота HS 6015 PU V 42

Изделие	Поз.	Описание	Период производства	№ арт.	Кол-во	€
	8.40	Оконный профиль, в сборе	01.01.2016 –	4980565	ШТ. _____	/м /шт.
	8.41	Двойное остекление	01.01.2016 –		ШТ. _____	/шт.
	8.42	Штапик для остекления короткий, 160,8 мм длинный, за м	01.01.2016 – 01.01.2016 –	4992192 4992194	ШТ. _____ _____	/шт. /м
	8.43	Панель уплотнения перемычки	01.01.2016 –	4991922	ШТ. _____	/шт.
	8.44	Центральный шарнир, в сборе черного цвета серебристого цвета	01.01.2016 – 01.01.2016 –	4991905 4991904	ШТ. _____ _____	/шт. /шт.
	8.45	Ходовой ролик с шиной для панелей	01.01.2016 –	4990818	ШТ. _____	/шт.
	8.46	Шарнирный соединительный элемент, в сборе	01.01.2016 –	4990837	ШТ. _____	/шт.

* Укажите № комис.

ЗАКАЗ	№ заказа:	Данные обязательно сверять с данными на заводской табличке!
	Заказчик:	№ заказа с завода: № позиции ворот:
	Адрес доставки: _____	№ заказчика:
	Город/дата:	Договоренности по цене:
		Печать и подпись

8. Скоростные ворота HS 6015 PU V 42

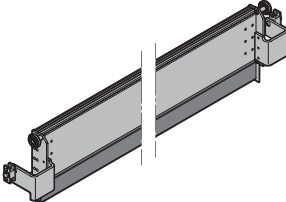
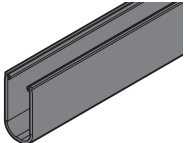
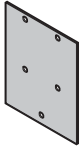
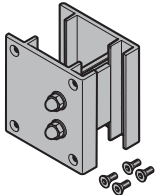
Изделие	Поз.	Описание	Период производства	№ арт.	Кол-во	€
	*	8.47 Нижний замыкающий профиль в сборе	01.01.2016 –	4992166	шт. _____	/м /шт.
	*	8.48 Резиновый профиль	01.01.2016 –	4980601	шт. _____	/м
		8.49 Панель из ПВХ	01.01.2016 –	4992208	шт. _____	/шт.
		8.50 Крепежная скоба Для крепления полотна ворот при замене панелей	01.01.2016 –	4990854	шт. _____	/шт.



* Укажите № комис.

ЗАКАЗ	№ заказа:	Данные обязательно сверять с данными на заводской табличке!
	Заказчик:	№ заказа с завода: № позиции ворот:
	Адрес доставки: _____	№ заказчика:
	Город/дата:	Договоренности по цене:
		Печать и подпись

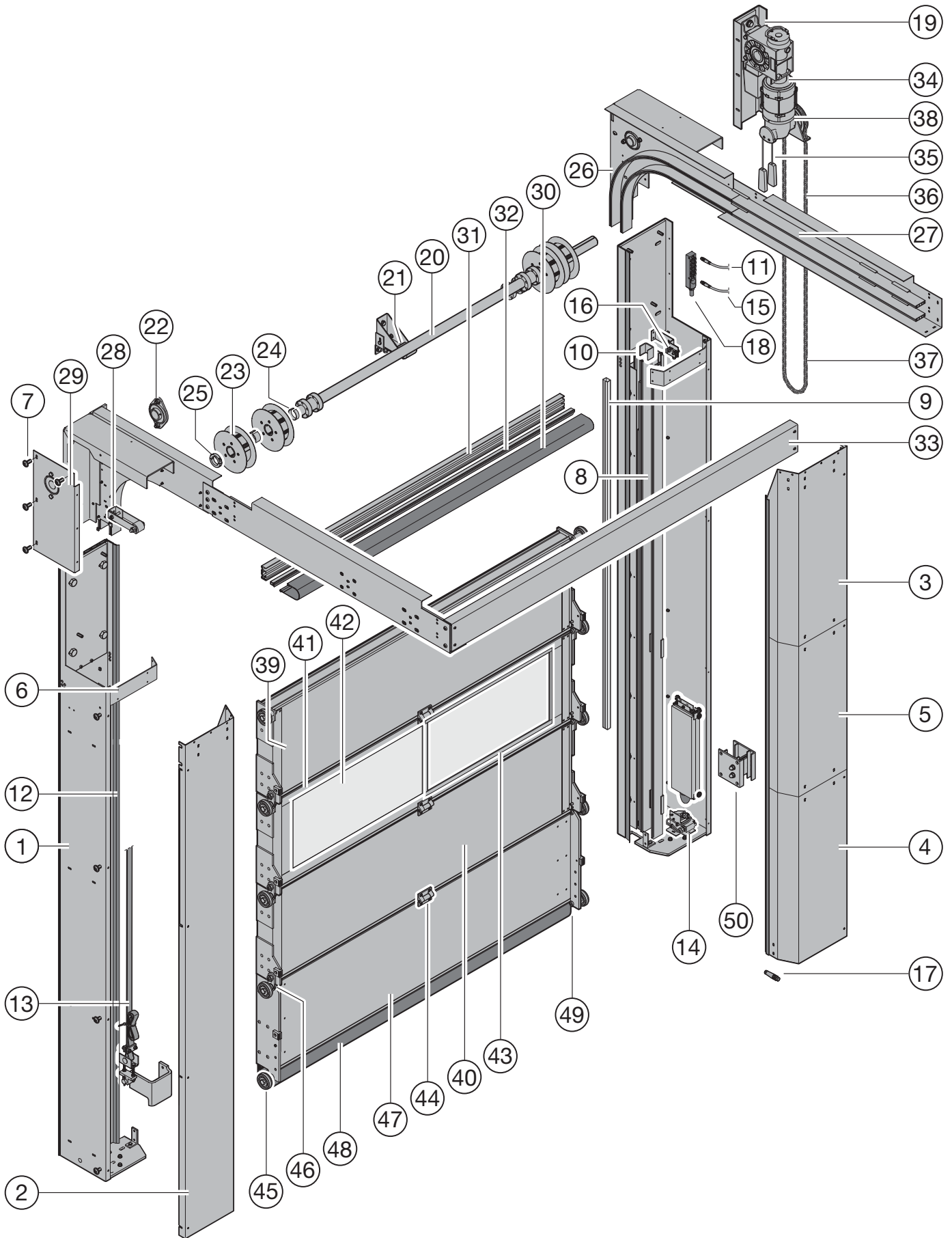
HS 5015 PU H 67

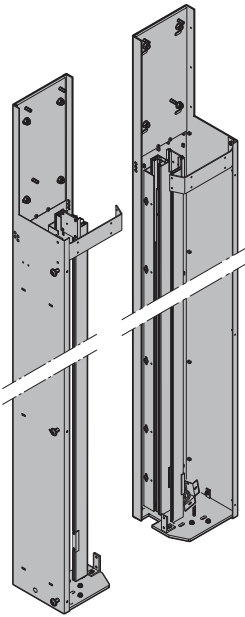

9. Скоростные ворота HS 5015 PU H 67

Изделие	Поз. Описание	Период производства	№ арт.	Кол-во	€
	<p>* 9.1 Боковой элемент</p> <p>справа</p> <p>слева</p>	<p>01.01.2016 –</p> <p>01.01.2016 –</p>	<p>4992173 </p> <p>4992174 </p>	<p>шт.</p> <p>_____</p> <p>_____</p>	<p>/шт.</p> <p>/шт.</p>
	<p>* 9.2 Крышка, сост. из 1-ой части</p> <p>LN ≤ 3745 мм</p> <p>справа</p> <p>слева</p>	<p>01.01.2016 –</p> <p>01.01.2016 –</p>	<p>4991912</p> <p>4991913</p>	<p>шт.</p> <p>_____</p> <p>_____</p>	<p>/м</p> <p>/шт.</p> <p>/м</p> <p>/шт.</p>

* Укажите № комис.

ЗАКАЗ	№ заказа:	Данные обязательно сверять с данными на заводской табличке!
	Заказчик:	№ заказа с завода: № позиции ворот:
	Адрес доставки: _____	№ заказчика:
	Город/дата:	Договоренности по цене:
		Печать и подпись



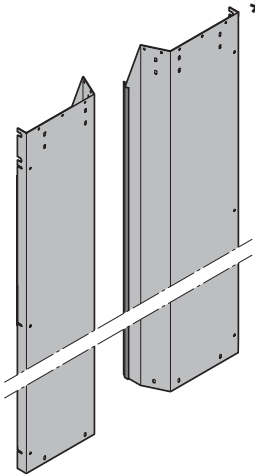
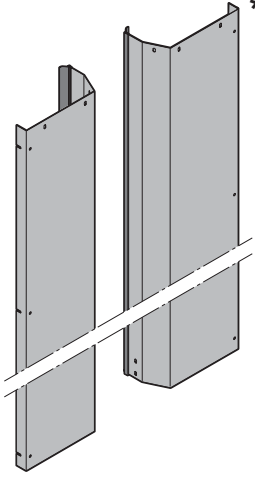
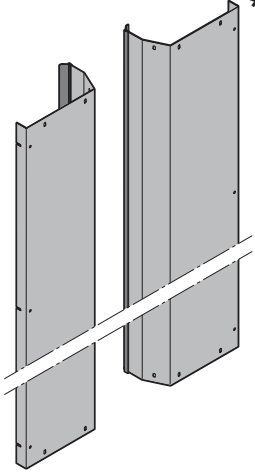

9. Скоростные ворота HS 5015 PU H 67

Изделие	Поз.	Описание	Период производства	№ арт.	Кол-во	€
	* 9.3	Крышка сверху, сост. из 2-х частей			шт.	
		LH > 3745 мм справа	01.01.2016 –	4991916	_____	/м /шт.
		слева	01.01.2016 –	4991919	_____	/м /шт.
	* 9.4	Крышка снизу, сост. из 2-х частей			шт.	
		LH > 3745 мм справа	01.01.2016 –	4991915	_____	/м /шт.
		слева	01.01.2016 –	4991918	_____	/м /шт.
	* 9.5	Крышка посередине, сост. из 3-х частей			шт.	
		LH > 6245 мм справа	01.01.2016 –	4991914	_____	/м /шт.
		слева	01.01.2016 –	4991917	_____	/м /шт.

* Укажите № комис.

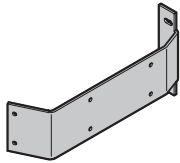
ЗАКАЗ	№ заказа:	Данные обязательно сверять с данными на заводской табличке!
	Заказчик:	№ заказа с завода: № позиции ворот:
	Адрес доставки: _____	№ заказчика:
	Город/дата:	Договоренности по цене:
		Печать и подпись

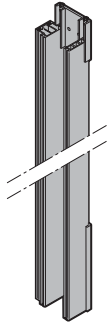
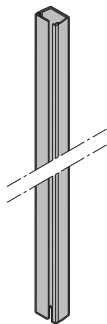
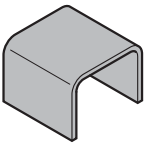

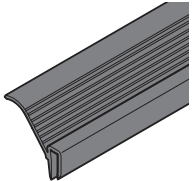

9. Скоростные ворота HS 5015 PU H 67

Изделие	Поз.	Описание	Период производства	№ арт.	Кол-во	€
	9.6	Скоба крышки	01.01.2016–	4991910	шт. _____	/шт.
 30x	9.7	Винты Gefu M6 x 12 Винты для крышки		4992181	шт. _____	/шт.
	*	9.8 Алюминиевый профиль направляющих, в сборе справа слева	01.01.2016–	4980666	шт. _____	/м
			01.01.2016–	4980667	шт. _____	/м /шт. /шт.
	*	9.9 Световая решетка При замене световой решетки Вам необходима также виниловая вспененная клейкая лента.	01.01.2016–		шт. _____	/шт.
		9.10 Виниловая вспененная клейкая лента всегда по 6 шт. на ворота	01.01.2016–	4980613	шт. _____	/шт.
	*	9.11 Кабель Spar белый, для световой решетки	01.01.2016–		шт. _____	/шт.
	*	9.12 Уплотнение для направляющей на каждый боковой элемент	01.01.2016–		шт. _____	/шт.

* Укажите № комис.

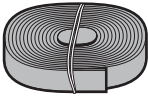
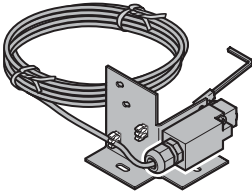
ЗАКАЗ	№ заказа:	Данные обязательно сверять с данными на заводской табличке!	
	Заказчик:	№ заказа с завода:	№ позиции ворот:
	Адрес доставки: _____	№ заказчика:	
	Город/дата:	Договоренности по цене:	
		Печать и подпись	

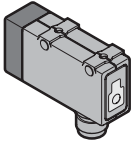
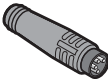

9. Скоростные ворота HS 5015 PU H 67

Изделие	Поз.	Описание	Период производства	№ арт.	Кол-во	€
	9.13	Плоский ремень 30 мм	01.01.2016–	4991432	ШТ. _____	/м
	9.14	Клавишный выключатель противовеса, соединенный проводами, snapM8 справа слева	01.01.2016– 01.01.2016–	4980425 4980424	ШТ. _____ _____	/шт. /шт.
	* 9.15	Кабель Snap синий, пружина / противовес желтый, контроль ремня	01.01.2016– 01.01.2016–		ШТ. _____ _____	/шт. /шт.
	9.16	Световой выключатель, отражатель	01.01.2016–	4991409	ШТ. _____	/шт.
	9.17	Перемычка snap8	01.01.2016–	4980188	ШТ. _____	/шт.
	* 9.18	Распределитель 10 гнезд M8, snap	01.01.2016–		ШТ. _____	/шт.
	9.19	Консоль привода, в сборе	01.01.2016–	4990800	ШТ. _____	/шт.

* Укажите № комис.

ЗАКАЗ	№ заказа:	Данные обязательно сверять с данными на заводской табличке!
	Заказчик:	№ заказа с завода: № позиции ворот:
	Адрес доставки: _____	№ заказчика:
	Город/дата:	Договоренности по цене:
		Печать и подпись

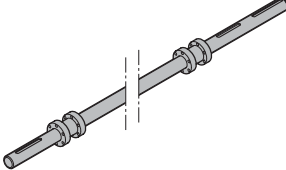
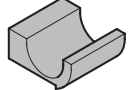
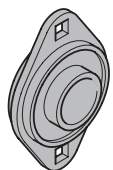
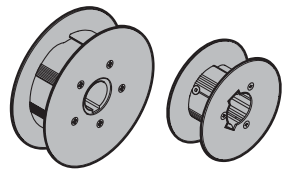
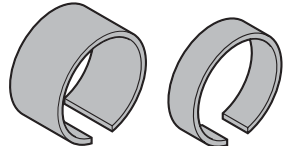
9. Скоростные ворота HS 5015 PU H 67

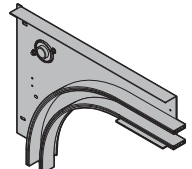
Изделие	Поз. Описание	Период производства	№ арт.	Кол-во	€
	* 9.20 Вал, в сборе	01.01.2016 –	4980668	шт. _____ _____	/м /шт.
	9.21 Опора вала	01.01.2016 –	4990807	шт. _____	/шт.
	9.22 Радиальный шарикоподшипник ASPFL 208	01.01.2016 –	159403	шт. _____	/шт.
	9.23 Ременный шкив Ø145 Ø70	01.01.2016 – 01.01.2016 –	4991433 4991632	шт. _____ _____	/шт. /шт.
	9.24 Распорная втулка 27 мм 14 мм	01.01.2016 – 01.01.2016 –	4991434 4991703	шт. _____ _____	/шт. /шт.
	9.25 Установочное кольцо	01.01.2016 –	159163	шт. _____	/шт.
	* 9.26 Крепление дуги, в сборе справа слева	01.01.2016 – 01.01.2016 –	4980669 4980670	шт. _____ _____	/шт. /шт.

* Укажите № комис.

ЗАКАЗ	№ заказа:	Данные обязательно сверять с данными на заводской табличке!
	Заказчик:	№ заказа с завода: № позиции ворот:
	Адрес доставки: _____	№ заказчика:
	Город/дата:	Договоренности по цене:
		Печать и подпись



9. Скоростные ворота HS 5015 PU H 67

Изделие	Поз.	Описание	Период производства	№ арт.	Кол-во	€
	* 9.27	Горизонтальная направляющая, в сборе	01.01.2016– 01.01.2016–	4980671 4980672	шт.	/м /м
		справа слева			_____	
	9.28	Направляющий ролик, в сборе	01.01.2016–	4991214	шт.	/шт.
	9.29	Облицовка со стороны опоры, в сборе	01.01.2016– 01.01.2016–	4991189 4991188	шт.	/шт. /шт.
		справа слева			_____	
	* 9.30	Уплотняющая складка полотна ворот, в сборе	01.01.2016– 01.01.2016–	4991415 4991415	шт.	/м /м
		80, без Thermoframe 100, с Thermoframe			_____	
	* 9.31	Уплотняющая рама, канал	01.01.2016–		шт.	/шт.
	* 9.32	Зажим на уплотняющей раме	01.01.2016–		шт.	/шт.
	* 9.33	Поперечная балка	01.01.2016–	4991911	шт.	/м

* Укажите № комис.

ЗАКАЗ	№ заказа:	Данные обязательно сверять с данными на заводской табличке!
	Заказчик:	№ заказа с завода: № позиции ворот:
	Адрес доставки: _____	№ заказчика:
	Город/дата:	Договоренности по цене:
		Печать и подпись

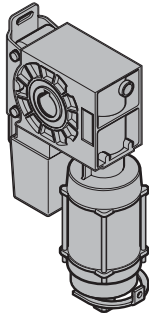
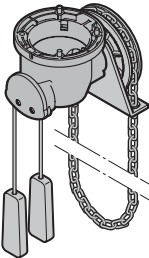
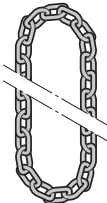

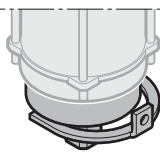
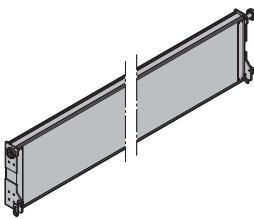
9. Скоростные ворота HS 5015 PU H 67

Изделие	Поз.	Описание	Период производства	№ арт.	Кол-во	€
	*	9.34 Привод			шт. _____	/шт.
		9.35 Механизм цепной ручной аварийной деблокировки	01.01.2016 –	158171	шт. _____	/шт.
		9.36 Тяговая цепь	01.01.2016 –	157779	шт. _____	/м
		9.37 Звено тяговой цепи	01.01.2016 –	306407	шт. _____	/шт.
		9.38 Тормоз 11 Нм 24 В LH U	01.01.2015 –	4980355	шт. _____	/шт.
	*	9.39 Верхняя панель в сборе	01.01.2016 –	4980673	шт. _____	/м /шт.

* Укажите № комис.

ЗАКАЗ	№ заказа:	Данные обязательно сверять с данными на заводской табличке!	
	Заказчик:	№ заказа с завода:	№ позиции ворот:
	Адрес доставки: _____	№ заказчика:	
	Город/дата:	Договоренности по цене:	
		Печать и подпись	

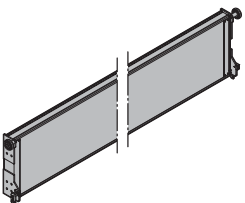
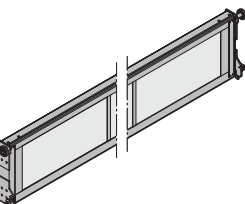
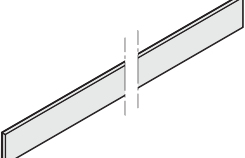
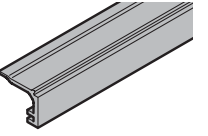
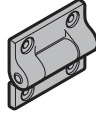
9. Скоростные ворота HS 5015 PU H 67

Изделие	Поз.	Описание	Период производства	№ арт.	Кол-во	€
	9.40	Промежуточная секция	01.01.2016 –	4980568	ШТ. _____	/м /шт.
	9.41	Оконный профиль, в сборе	01.01.2016 –	4980566	ШТ. _____	/м /шт.
	9.42	Тройное остекление	01.01.2016 –	4992205	ШТ. _____	/шт.
	9.43	Штапик для остекления короткий, 255,8 мм длинный, за м	01.01.2016 – 01.01.2016 –	4992193 4992194	ШТ. _____ _____	/шт. /м
	9.44	Центральный шарнир, в сборе черного цвета серебристого цвета	01.01.2016 – 01.01.2016 –	4991905 4991904	ШТ. _____ _____	/шт. /шт.
	9.45	Ходовой ролик с шиной	01.01.2016 – 01.01.2016 –	4990818 159413	ШТ. _____ _____	/шт. /шт.
	9.46	Шарнирный соединительный элемент, в сборе	01.01.2016 –	4990837	ШТ. _____	/шт.

* Укажите № комис.

ЗАКАЗ	№ заказа:	Данные обязательно сверять с данными на заводской табличке!
	Заказчик:	№ заказа с завода: № позиции ворот:
	Адрес доставки: _____	№ заказчика:
	Город/дата:	Договоренности по цене:
		Печать и подпись

9. Скоростные ворота HS 5015 PU H 67

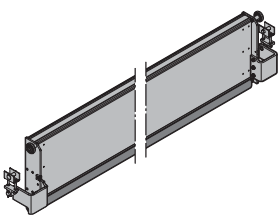
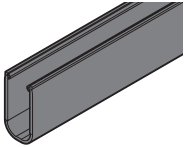
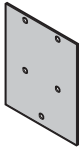
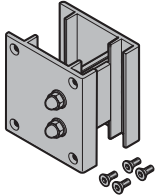
Изделие	Поз. Описание	Период производства	№ арт.	Кол-во	€
	* 9.47 Нижний замыкающий профиль в сборе	01.01.2016 –	4980674	шт. _____	/м /шт.
	* 9.48 Резиновый профиль	01.01.2016 –	4980601	шт. _____	/м
	9.49 Панель из ПВХ	01.01.2016 –	4992176	шт. _____	/шт.
	9.50 Крепежная скоба Для крепления полотна ворот при замене панелей	01.01.2016 –	4990854	шт. _____	/шт.



* Укажите № комис.

ЗАКАЗ	№ заказа:	Данные обязательно сверять с данными на заводской табличке!
	Заказчик:	№ заказа с завода: № позиции ворот:
	Адрес доставки: _____	№ заказчика:
	Город/дата:	Договоренности по цене:
		Печать и подпись

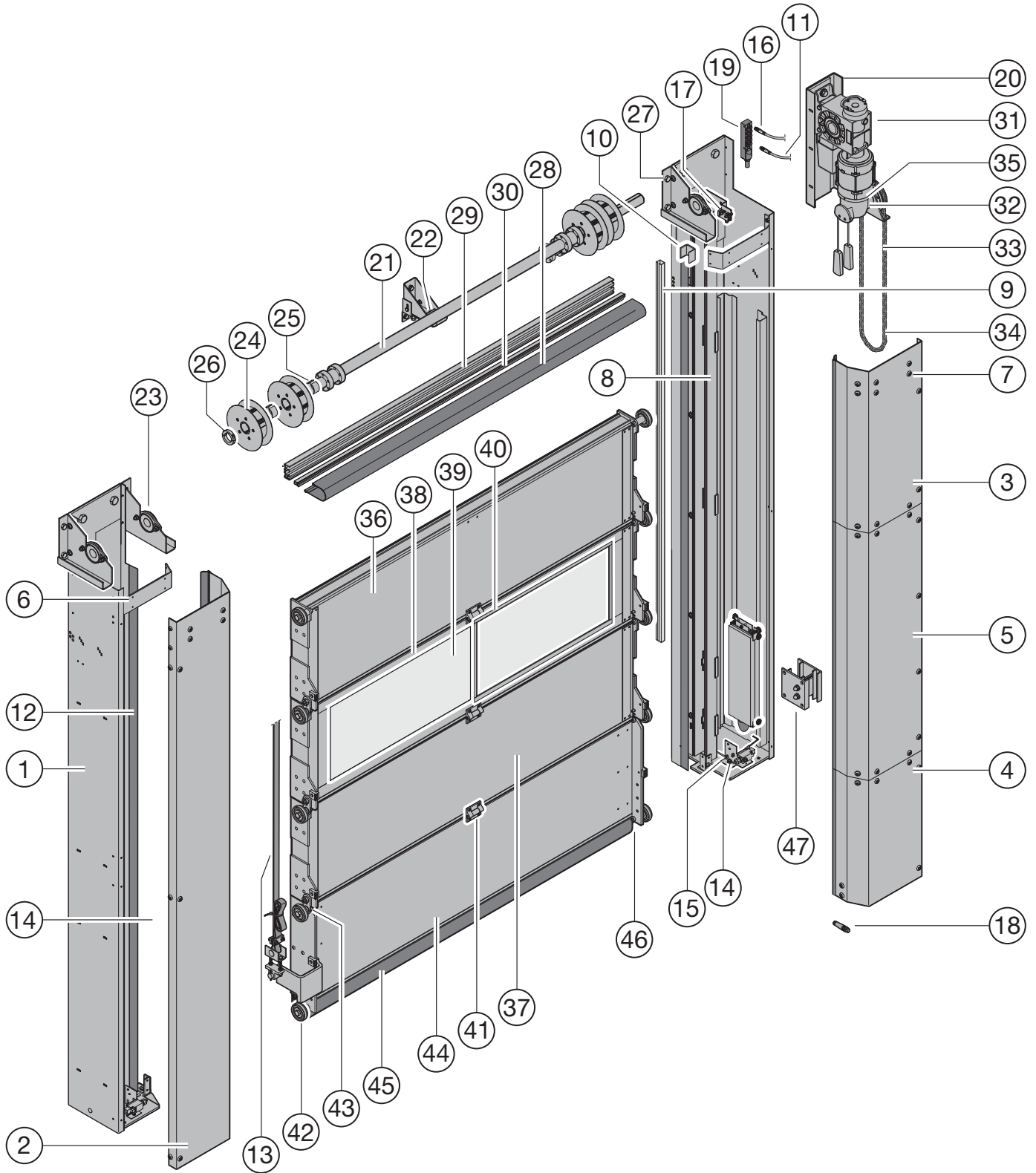
HS 6015 PU V 67

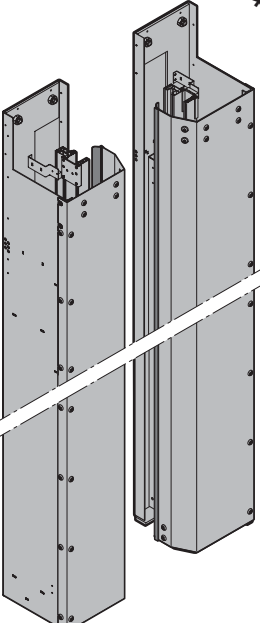

10. Скоростные ворота HS 6015 PU V 67

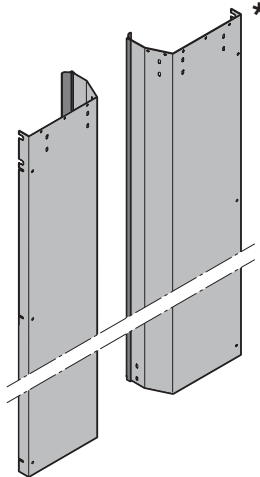
Изделие	Поз. Описание	Период производства	№ арт.	Кол-во	€
	<p>* 10.1 Боковой элемент</p> <p>справа слева</p>	<p>01.01.2016 – 01.01.2016 –</p>	<p>4980660  4980661 </p>	<p>шт. _____ _____</p>	<p>/шт. /шт.</p>
		<p>* 10.2 Крышка, сост. из 1-ой части</p> <p>LDH ≤ 1500 мм справа слева</p>	<p>01.01.2016 – 01.01.2016 –</p>	<p>4980662 4980663</p>	<p>шт. _____ _____</p>

* Укажите № комис.

ЗАКАЗ	№ заказа:	Данные обязательно сверять с данными на заводской табличке!
	Заказчик:	№ заказа с завода: № позиции ворот:
	Адрес доставки: _____	№ заказчика:
	Город/дата:	Договоренности по цене:
		Печать и подпись



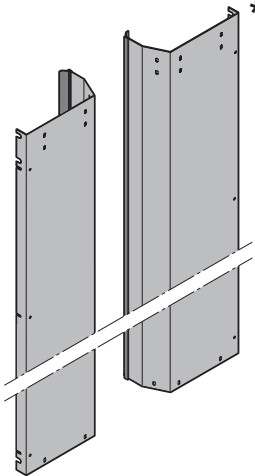
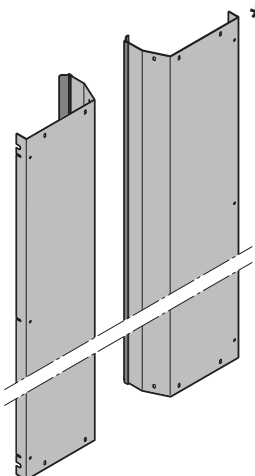

10. Скоростные ворота HS 6015 PU V 67

Изделие	Поз. Описание	Период производства	№ арт.	Кол-во	€
	10.3 Крышка сверху, сост. из 2-х частей LDH ≤ 3000 мм справа слева	01.01.2016– 01.01.2016–	4980675 4980677	ШТ. _____ _____	/м /шт. /м /шт.
	10.4 Крышка снизу, сост. из 2-х частей LDH ≤ 3000 мм справа слева	01.01.2016– 01.01.2016–	4980676 4980678	ШТ. _____ _____	/м /шт. /м /шт.
	10.5 Крышка посередине, сост. из 3-х частей LDH > 3000 мм справа слева	01.01.2016– 01.01.2016–	4980679 4980680	ШТ. _____ _____	/м /шт. /м /шт.

* Укажите № комис.

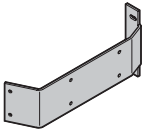
ЗАКАЗ	№ заказа:	Данные обязательно сверять с данными на заводской табличке!
	Заказчик:	№ заказа с завода: № позиции ворот:
	Адрес доставки: _____	№ заказчика:
	Город/дата:	Договоренности по цене:
		Печать и подпись

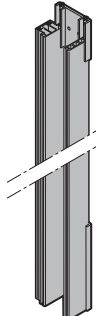
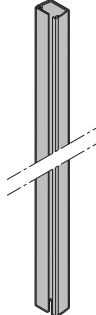
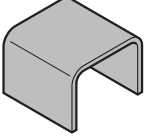



10. Скоростные ворота HS 6015 PU V 67

Изделие	Поз. Описание	Период производства	№ арт.	Кол-во	€
	10.6 Скоба крышки	01.01.2016–	4991910	шт. _____	/шт.
	10.7 Винты Gefu M6 x 12 Винты для крышки		4992181	шт. _____	/шт.
	* 10.8 Алюминиевый профиль направляющих, в сборе			шт.	
	справа слева	01.01.2016– 01.01.2016–	4980681 4980682	_____ _____	/м /шт. /м /шт.
	* 10.9 Световая решетка При замене световой решетки Вам необходима также виниловая вспененная клейкая лента.	01.01.2016–		шт. _____	/шт.
	10.10 Виниловая вспененная клейкая лента всегда по 6 шт. на ворота	01.01.2016–	4980613	шт. _____	/шт.
	* 10.11 Кабель Spax белый, для световой решетки	01.01.2016–		шт. _____	/шт.

* Укажите № комис.

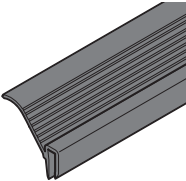
ЗАКАЗ	№ заказа:	Данные обязательно сверять с данными на заводской табличке!
	Заказчик:	№ заказа с завода: № позиции ворот:
	Адрес доставки: _____	№ заказчика:
	Город/дата:	Договоренности по цене:
		Печать и подпись

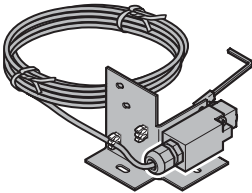
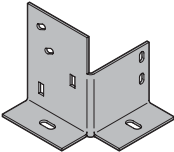

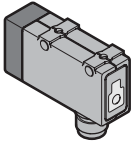
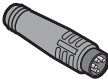



10. Скоростные ворота HS 6015 PU V 67

Изделие	Поз. Описание	Период производства	№ арт.	Кол-во	€
 *	10.12 Уплотнение для направляющей на каждый боковой элемент	01.01.2016–		шт. _____	/шт.
	10.13 Плоский ремень 30 мм	01.01.2016–	4991432	шт. _____	/м
	10.14 Клавишный выключатель противовеса, соединенный проводами, snapM8 справа слева	01.01.2016– 01.01.2016–	4980425 4980424	шт. _____ _____	/шт. /шт.
	10.15 Приемное устройство клавишного выключателя справа слева	01.01.2016– 01.01.2016–	4991130 4991131	шт. _____ _____	/шт. /шт.
 *	10.16 Кабель Snap синий, пружина / противовес желтый, контроль ремня	01.01.2016– 01.01.2016–		шт. _____ _____	/шт. /шт.
	10.17 Световой выключатель, отражатель для контроля ремня, полотно ворот	01.08.2013–31.12.2015	4991409	шт. _____	/шт.
	10.18 Перемычка snap8	01.01.2016–	4980188	шт. _____	/шт.

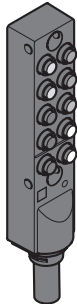
* Укажите № комис.

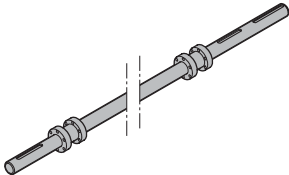
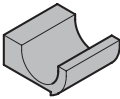
ЗАКАЗ	№ заказа:	Данные обязательно сверять с данными на заводской табличке!
	Заказчик:	№ заказа с завода: № позиции ворот:
	Адрес доставки: _____	№ заказчика:
	Город/дата:	Договоренности по цене:
		Печать и подпись

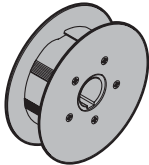

10. Скоростные ворота HS 6015 PU V 67

Изделие	Поз.	Описание	Период производства	№ арт.	Кол-во	€
	*	10.19 Распределитель 10 гнезд M8, snap	01.01.2016 –		шт. _____	/шт.
		10.20 Консоль привода, в сборе	01.01.2016 –	4990800	шт. _____	/шт.
	*	10.21 Вал, в сборе	01.01.2016 –	4980683	шт. _____	/м /шт.
		10.22 Опора вала	01.01.2016 –	4990807	шт. _____	/шт.
		10.23 Радиальный шарикоподшипник ASPFL 208	01.01.2016 –	159403	шт. _____	/шт.
		10.24 Ременный шкив Ø145	01.01.2016 –	4991433	шт. _____	/шт.
		10.25 Распорная втулка 27 мм	01.01.2016 –	4991434	шт. _____	/шт.

* Укажите № комис.

ЗАКАЗ	№ заказа:	Данные обязательно сверять с данными на заводской табличке!	
	Заказчик:	№ заказа с завода:	№ позиции ворот:
	Адрес доставки: _____	№ заказчика:	
	Город/дата:	Договоренности по цене:	
		Печать и подпись	

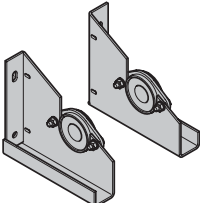
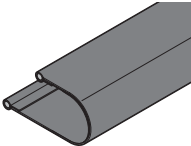
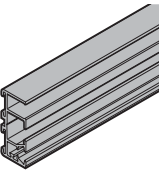
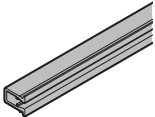
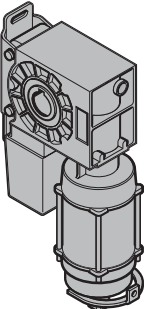

10. Скоростные ворота HS 6015 PU V 67

Изделие	Поз. Описание	Период производства	№ арт.	Кол-во	€
	10.26 Установочное кольцо	01.01.2016–	159163	ШТ. _____	/шт.
	10.27 Крепление подшипника скольжения, в сборе справа слева	01.01.2016– 01.01.2016–	4991424 4991425	ШТ. _____ _____	/шт. /шт.
	* 10.28 Уплотняющая складка полотна ворот, в сборе 80 100	01.01.2016– 01.01.2016–	4991415 4991342	ШТ. _____ _____	/м /м
	* 10.29 Уплотняющая рама, канал	01.01.2016–		ШТ. _____	/шт.
	* 10.30 Зажим на уплотняющей раме	01.01.2016–		ШТ. _____	/шт.
	* 10.31 Привод			ШТ. _____	/шт.

* Укажите № комис.

ЗАКАЗ	№ заказа:	Данные обязательно сверять с данными на заводской табличке!
	Заказчик:	№ заказа с завода: № позиции ворот:
	Адрес доставки: _____	№ заказчика:
	Город/дата:	Договоренности по цене:
		Печать и подпись

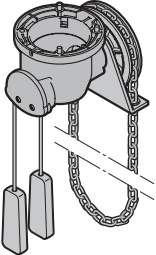
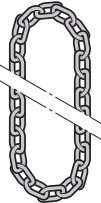

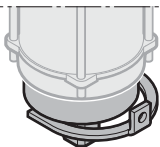
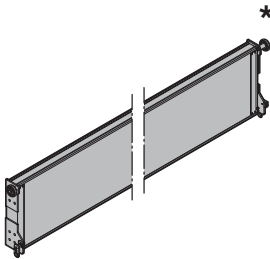
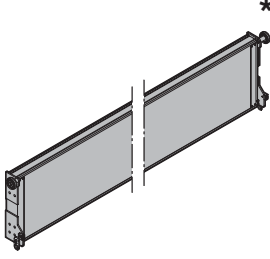
10. Скоростные ворота HS 6015 PU V 67

Изделие	Поз. Описание	Период производства	№ арт.	Кол-во	€
	10.32 Механизм цепной ручной аварийной деблокировки	01.01.2016 –	158171	шт. _____	/шт.
	10.33 Тяговая цепь	01.01.2016 –	157779	шт. _____	/м
	10.34 Звено тяговой цепи	01.01.2016 –	306407	шт. _____	/шт.
	10.35 Тормоз 11 Нм 24 В LH U	01.01.2015 –	4980355	шт. _____	/шт.
	* 10.36 Верхняя панель в сборе	01.01.2016 –	4980673	шт. _____	/м /шт.
	* 10.37 Промежуточная секция	01.01.2016 –	4980568	шт. _____	/м /шт.

* Укажите № комис.

ЗАКАЗ	№ заказа:	Данные обязательно сверять с данными на заводской табличке!
	Заказчик:	№ заказа с завода: № позиции ворот:
	Адрес доставки: _____	№ заказчика:
	Город/дата:	Договоренности по цене:
		Печать и подпись

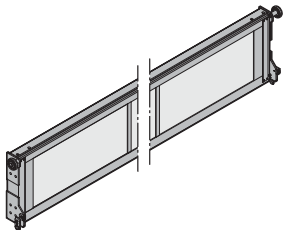
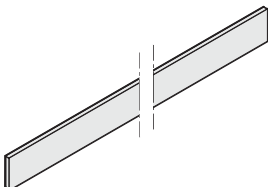
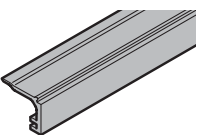
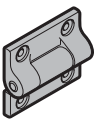
10. Скоростные ворота HS 6015 PU V 67

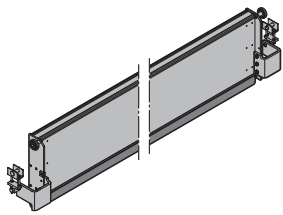
Изделие	Поз. Описание	Период производства	№ арт.	Кол-во	€
	10.38 Оконный профиль, в сборе	01.01.2016 –	4980566	ШТ. _____	/м /шт.
	10.39 Тройное остекление	01.01.2016 –	4992205	ШТ. _____	/шт.
	* 10.40 Штапик для остекления короткий, 255,8 мм длинный, за м	01.01.2016 – 01.01.2016 –	4992193 4992194	ШТ. _____ _____	/шт. /м
	10.41 Центральный шарнир, в сборе черного цвета серебристого цвета	01.01.2016 – 01.01.2016 –	4991905 4991904	ШТ. _____ _____	/шт. /шт.
	10.42 Ходовой ролик с шиной	01.01.2016 – 01.01.2016 –	4990818 159413	ШТ. _____ _____	/шт. /шт.
	10.43 Шарнирный соединительный элемент, в сборе	01.01.2016 –	4990837	ШТ. _____	/шт.
	* 10.44 Нижний замыкающий профиль в сборе	01.01.2016 –	4980567	ШТ. _____ _____	/м /шт.

* Укажите № комис.

ЗАКАЗ	№ заказа:	Данные обязательно сверять с данными на заводской табличке!
	Заказчик:	№ заказа с завода: № позиции ворот:
	Адрес доставки: _____	№ заказчика:
	Город/дата:	Договоренности по цене:
		Печать и подпись

10. Скоростные ворота HS 6015 PU V 67

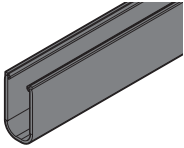
Изделие	Поз. Описание	Период производства	№ арт.	Кол-во	€
 *	10.45 Резиновый профиль	01.01.2016 –	4980601	шт. _____	/м
	10.46 Панель из ПВХ	01.01.2016 –	4992176	шт. _____	/шт.
	10.47 Крепежная скоба Для крепления полотна ворот при замене панелей	01.01.2016 –	4990854	шт. _____	/шт.

* Укажите № комис.

ЗАКАЗ	№ заказа:	Данные обязательно сверять с данными на заводской табличке!
	Заказчик:	№ заказа с завода: № позиции ворот:
	Адрес доставки: _____	№ заказчика:
	Город/дата:	Договоренности по цене:
		Печать и подпись

Iso Speed Cold H 100

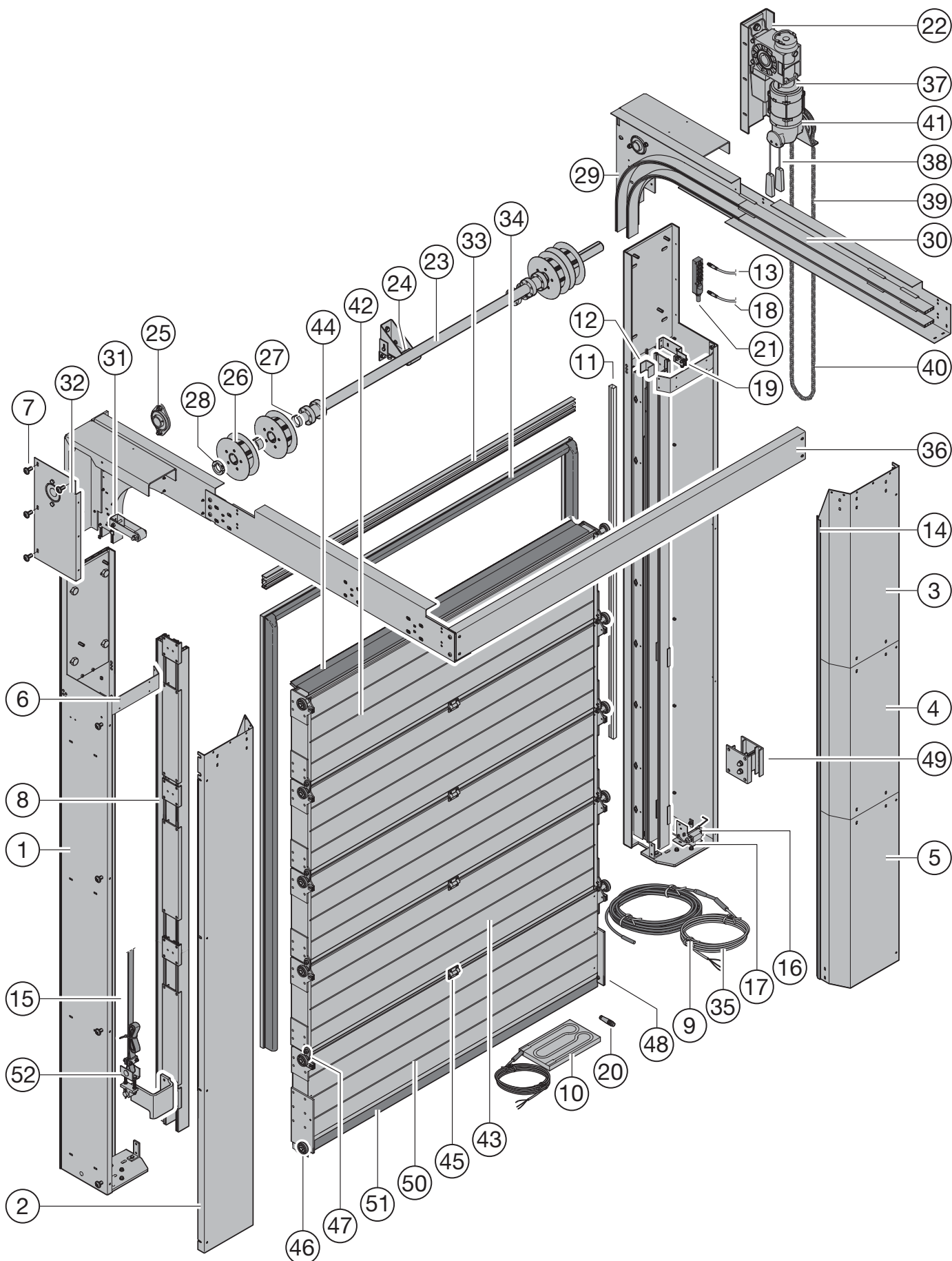

11. Скоростные ворота Hörmann Iso Speed Cold H 100

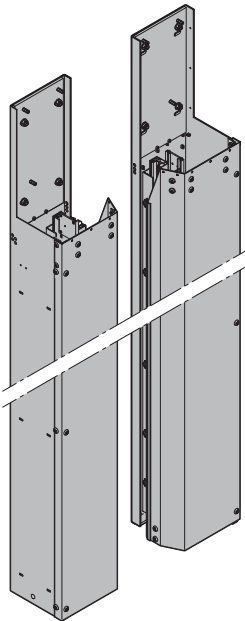
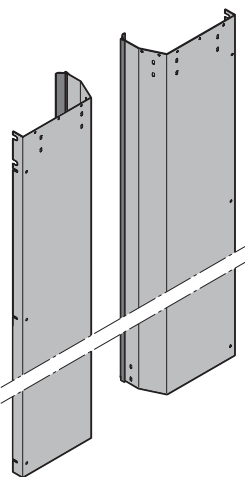
Изделие	Поз.	Описание	Период производства	№ арт.	Кол-во	€
	*	11.1 Боковой элемент			шт.	
		справа слева	01.01.2016 – 01.01.2016 –	4980602 Ⓢ 4980603 Ⓢ	_____ _____	/шт. /шт.
	*	11.2 Крышка, сост. из 1-ой части			шт.	
		LH ≤ 3745 мм справа слева	01.01.2016 – 01.01.2016 –	4980627 4980631	_____ _____	/м /шт. /м /шт.

* Укажите № комис.

1) Не входит в стандартную комплектацию, только для низкотемпературного исполнения

LH Высота направляющих шин

ЗАКАЗ	№ заказа:	Данные обязательно сверять с данными на заводской табличке!	
	Заказчик:	№ заказа с завода:	№ позиции ворот:
	Адрес доставки: _____	№ заказчика:	
	Город/дата:	Договоренности по цене:	
		Печать и подпись	

11. Скоростные ворота Hörmann Iso Speed Cold H 100

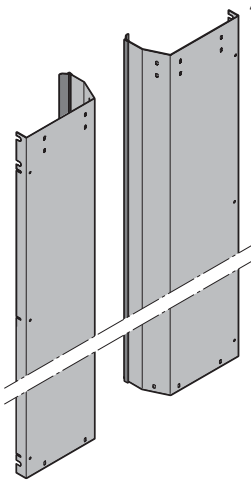
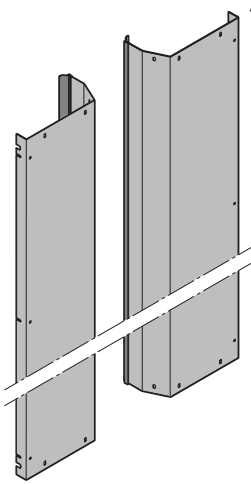
Изделие	Поз.	Описание	Период производства	№ арт.	Кол-во	€
	*	11.3 Крышка сверху, сост. из 2-х частей			шт.	
		LH > 3745 мм справа	01.01.2016 –	4980628	_____	/м /шт.
		слева	01.01.2016 –	4980632	_____	/м /шт.
	*	11.4 Крышка посередине, сост. из 3-х частей			шт.	
		LH > 6245 мм справа	01.01.2016 –	4980630	_____	/м /шт.
		слева	01.01.2016 –	4980634	_____	/м /шт.



* Укажите № комис.

1) Не входит в стандартную комплектацию, только для низкотемпературного исполнения

LH Высота направляющих шин

ЗАКАЗ	№ заказа:	Данные обязательно сверять с данными на заводской табличке!
	Заказчик:	№ заказа с завода: № позиции ворот:
	Адрес доставки: _____	№ заказчика:
	Город/дата:	Договоренности по цене:
		Печать и подпись

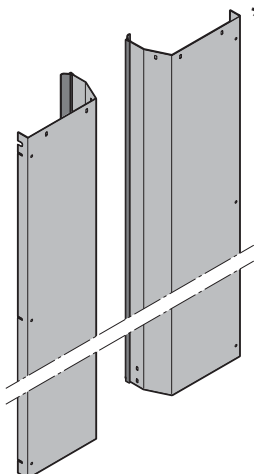
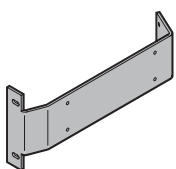
11. Скоростные ворота Hörmann Iso Speed Cold H 100

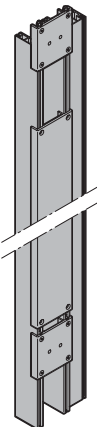
Изделие	Поз.	Описание	Период производства	№ арт.	Кол-во	€
	*	11.5 Крышка снизу, сост. из 2-х частей			шт.	
		LH > 3745 мм справа	01.01.2016 –	4980629	_____	/м /шт.
		слева	01.01.2016 –	4980633	_____	/м /шт.
		11.6 Скоба крышки	01.01.2016 –	4980612	шт. _____	/шт.
		11.7 Винты Gefu M6 x 12 Винты для крышки		4992181	шт. _____	/шт.
	*	11.8 Алюминиевый профиль направляющих, в сборе			шт.	
		справа	01.01.2016 –	4980350	_____	/м /шт.
		слева	01.01.2016 –	4980349	_____	/м /шт.



* Укажите № комис.

1) Не входит в стандартную комплектацию, только для низкотемпературного исполнения

LH Высота направляющих шин

ЗАКАЗ	№ заказа:	Данные обязательно сверять с данными на заводской табличке!	
	Заказчик:	№ заказа с завода:	№ позиции ворот:
	Адрес доставки: _____	№ заказчика:	
	Город/дата:	Договоренности по цене:	
		Печать и подпись	

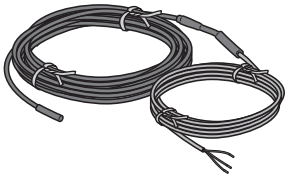
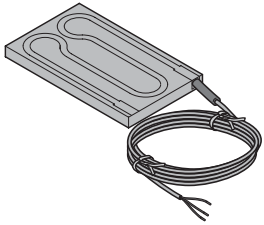
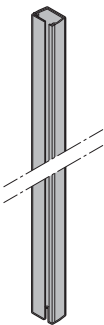
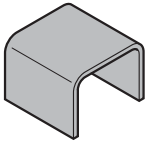
11. Скоростные ворота Hörmann Iso Speed Cold H 100

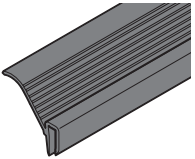
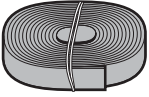
Изделие	Поз. Описание	Период производства	№ арт.	Кол-во	€
	11.9 Обогрев бокового элемента ¹⁾	01.01.2016–	4991380	шт. _____	/м
	11.10 Обогрев опорной плиты, в сборе ¹⁾ справа слева	01.01.2016– 01.01.2016–	306393 4991691	шт. _____ _____	/шт. /шт.
	11.11 Световая решетка При замене световой решетки Вам необходима также виниловая вспененная клейкая лента.	01.01.2016–		шт. _____	/шт.
	11.12 Виниловая вспененная клейкая лента всегда по 6 шт. на ворота	01.01.2016–	4980613	шт. _____	/шт.
	11.13 Кабель Snap белый, для световой решетки	01.01.2016–		шт. _____	/шт.
	11.14 Уплотнение для направляющих	01.01.2016–		шт. _____	/шт.
	11.15 Плоский ремень 30 мм	01.01.2016–	4991432	шт. _____	/м

* Укажите № комис.

1) Не входит в стандартную комплектацию, только для низкотемпературного исполнения
LN Высота направляющих шин

ЗАКАЗ	№ заказа:	Данные обязательно сверять с данными на заводской табличке!
	Заказчик:	№ заказа с завода: № позиции ворот:
	Адрес доставки: _____	№ заказчика:
	Город/дата:	Договоренности по цене:
		Печать и подпись

11. Скоростные ворота Hörmann Iso Speed Cold H 100

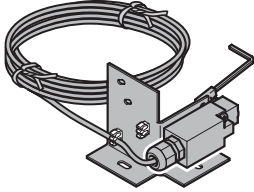
Изделие	Поз.	Описание	Период производства	№ арт.	Кол-во	€
	11.16 Клавишный выключатель противовеса, соединенный проводами, snapM8 справа слева	01.01.2016 – 01.01.2016 –	4980425 4980424	шт.	/шт. /шт.	

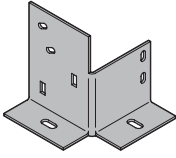
	11.17 Приемное устройство клавишного выключателя справа слева	01.01.2016 – 01.01.2016 –	4991130 4991131	шт.	/шт. /шт.	

	* 11.18 Кабель Snap синий, пружина / противовес желтый, контроль ремня	01.01.2016 – 01.01.2016 –		шт.	/шт. /шт.	

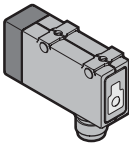
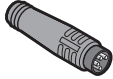
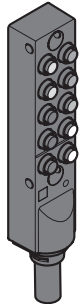



	11.19 Световой выключатель, отражатель	01.01.2016 –	4991409	шт.	/шт.	
	* 11.20 Перемычка	01.01.2016 –	4980188	шт.	/шт.	
	* 11.21 Распределитель 10 гнезд M8, snap	01.01.2016 –		шт.	/шт.	

* Укажите № комис.

1) Не входит в стандартную комплектацию, только для низкотемпературного исполнения
LH Высота направляющих шин

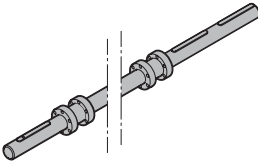
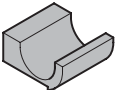
ЗАКАЗ	№ заказа:	Данные обязательно сверять с данными на заводской табличке!
	Заказчик:	№ заказа с завода: № позиции ворот:
	Адрес доставки: _____	№ заказчика:
	Город/дата:	Договоренности по цене:
		Печать и подпись

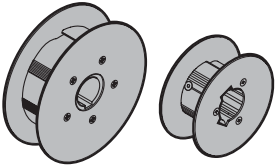
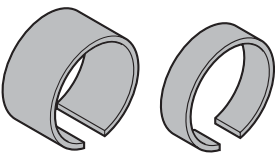
11. Скоростные ворота Hörmann Iso Speed Cold H 100

Изделие	Поз. Описание	Период производства	№ арт.	Кол-во	€
	11.22 Консоль привода, в сборе	01.01.2016 –	4990800	ШТ. _____	/шт.
	11.23 Приводной вал	01.01.2016 –	4980614	ШТ. _____ _____	/м /шт.
	11.24 Опора вала	01.01.2016 –	4990807	ШТ. _____	/шт.
	11.25 Радиальный шарикоподшипник ASPFL 208	01.01.2016 –	159403	ШТ. _____	/шт.
	11.26 Ременный шкив Ø 145 Ø 70	01.01.2016 – 01.01.2016 –	4991433 4991632	ШТ. _____ _____	/шт. /шт.
	11.27 Распорная втулка 27 мм 14 мм	01.01.2016 – 01.01.2016 –	4991434 4991438	ШТ. _____ _____	/шт. /шт.
	11.28 Установочное кольцо	01.01.2016 –	159163	ШТ. _____	/шт.

* Укажите № комис.

1) Не входит в стандартную комплектацию, только для низкотемпературного исполнения

LH Высота направляющих шин

ЗАКАЗ	№ заказа:	Данные обязательно сверять с данными на заводской табличке!
	Заказчик:	№ заказа с завода: № позиции ворот:
	Адрес доставки: _____	№ заказчика:
	Город/дата:	Договоренности по цене:
		Печать и подпись

11. Скоростные ворота Hörmann Iso Speed Cold H 100

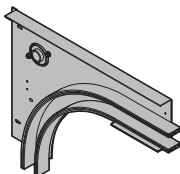
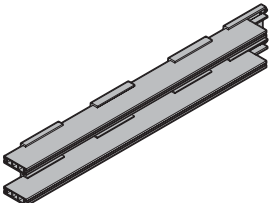
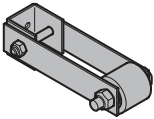
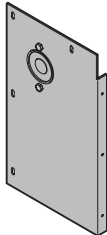
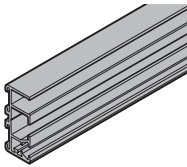

Изделие	Поз.	Описание	Период производства	№ арт.	Кол-во	€
	*	11.29 Крепление дуги, в сборе	01.01.2016 – 01.01.2016 –	4980615 4980616	шт.	
		справа слева				/шт. /шт.
	*	11.30 Горизонтальная направляющая, в сборе	01.01.2016 – 01.01.2016 –	4980617 4980618	шт.	
		справа слева				/м /м
		11.31 Направляющий ролик, в сборе	01.01.2016 –	4991214	шт.	/шт.
		11.32 Облицовка со стороны опоры, в сборе	01.01.2016 – 01.01.2016 –	4980621 4980620	шт.	
		справа слева				/шт. /шт.
	*	11.33 Уплотняющая рама, канал	01.01.2016 –		шт.	/шт.

* Укажите № комис.

1) Не входит в стандартную комплектацию, только для низкотемпературного исполнения
LH Высота направляющих шин

ЗАКАЗ	№ заказа:	Данные обязательно сверять с данными на заводской табличке!	
	Заказчик:	№ заказа с завода:	№ позиции ворот:
	Адрес доставки: _____	№ заказчика:	
	Город/дата:	Договоренности по цене:	
		Печать и подпись	

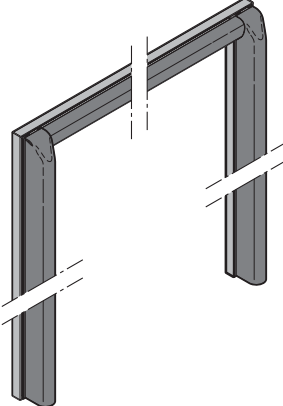
11. Скоростные ворота Hörmann Iso Speed Cold H 100

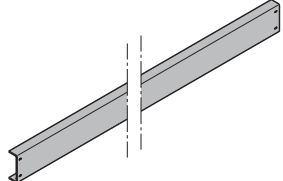
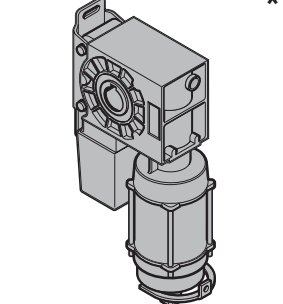
Изделие	Поз. Описание	Период производства	№ арт.	Кол-во	€
	11.34 Обогревающий элемент			шт.	
	справа	01.01.2016–	4981039	_____	/м
	слева	01.01.2016–	4981038	_____	/м
	перемычка	01.01.2016–	4981040	_____	/м
	11.35 Обогрев уплотнительной рамы ¹⁾	01.01.2016–	4991317	шт. _____	/шт.
	11.36 Поперечная балка	01.01.2016–	4980619	шт. _____ _____	/м /шт.
	11.37 Привод		Ⓢ	шт. _____	/шт.



* Укажите № комис.

1) Не входит в стандартную комплектацию, только для низкотемпературного исполнения

LN Высота направляющих шин

ЗАКАЗ	№ заказа:	Данные обязательно сверять с данными на заводской табличке!
	Заказчик:	№ заказа с завода: № позиции ворот:
	Адрес доставки: _____	№ заказчика:
	Город/дата:	Договоренности по цене:
		Печать и подпись

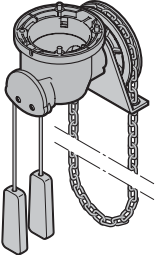
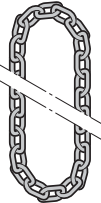
11. Скоростные ворота Hörmann Iso Speed Cold H 100

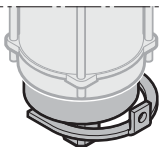
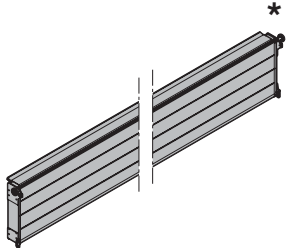
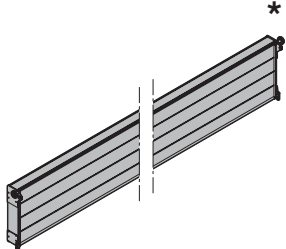

Изделие	Поз. Описание	Период производства	№ арт.	Кол-во	€
	11.38 Механизм цепной ручной аварийной деблокировки	01.01.2016 –	158171	шт. _____	/шт.
	11.39 Тяговая цепь	01.01.2016 –	157779	шт. _____	/м
	11.40 Звено тяговой цепи	01.01.2016 –	306407	шт. _____	/шт.
	11.41 Тормоз 11 Нм 24 В	01.01.2016 –	4980355	шт. _____	/шт.
	* 11.42 Верхняя панель 500 мм, в сборе	01.01.2016 –	4980622	шт. _____	/м /шт.
	* 11.43 Панель из полиуретана, 500 мм, в сборе	01.01.2016 –	4980348	шт. _____	/м /шт.

* Укажите № комис.

1) Не входит в стандартную комплектацию, только для низкотемпературного исполнения
LN Высота направляющих шин

ЗАКАЗ	№ заказа:	Данные обязательно сверять с данными на заводской табличке!	
	Заказчик:	№ заказа с завода:	№ позиции ворот:
	Адрес доставки: _____	№ заказчика:	
	Город/дата:	Договоренности по цене:	
		Печать и подпись	

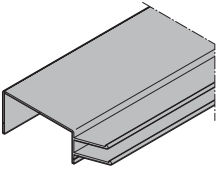
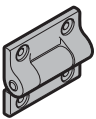
11. Скоростные ворота Hörmann Iso Speed Cold H 100

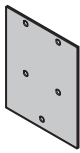
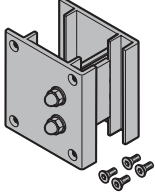
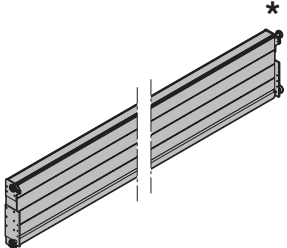
Изделие	Поз. Описание	Период производства	№ арт.	Кол-во	€
	11.44 Панель уплотнения перемычки	01.01.2016–	4980038	шт. _____	/м
	11.45 Центральный шарнир, в сборе черного цвета серебристого цвета	01.01.2016– 01.01.2016–	4991905 4991904	шт. _____ _____	/шт. /шт.
	11.46 Ходовой ролик с шиной панель противовес	01.01.2016– 01.01.2016–	4981036	шт. _____ _____	/шт. /шт.
	11.47 Шарнирный соединительный элемент, в сборе	01.01.2016–	4990837	шт. _____	/шт.
	11.48 Панель из ПВХ	01.01.2016–	4992175	шт. _____	/шт.
	11.49 Крепежная скоба Для крепления полотна ворот при замене панелей	01.01.2016–	4990854	шт. _____	/шт.
	* 11.50 Нижний замыкающий профиль в сборе	01.01.2016–	4980347	шт. _____	/м /шт.

* Укажите № комис.

1) Не входит в стандартную комплектацию, только для низкотемпературного исполнения

LN Высота направляющих шин

ЗАКАЗ	№ заказа:	Данные обязательно сверять с данными на заводской табличке!
	Заказчик:	№ заказа с завода: № позиции ворот:
	Адрес доставки: _____	№ заказчика:
	Город/дата:	Договоренности по цене:
		Печать и подпись

11. Скоростные ворота Hörmann Iso Speed Cold H 100

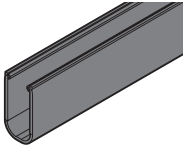
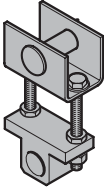
Изделие	Поз. Описание	Период производства	№ арт.	Кол-во	€
 *	11.51 Резиновый профиль	01.01.2016 –	4980601	ШТ. _____	/м
	11.52 Присоединение ремня, в сборе	01.01.2016 –	4991474	ШТ. _____	/шт.

* Укажите № комис.

- 1) Не входит в стандартную комплектацию, только для низкотемпературного исполнения
LH Высота направляющих шин

ЗАКАЗ	№ заказа:	Данные обязательно сверять с данными на заводской табличке!
	Заказчик:	№ заказа с завода: № позиции ворот:
	Адрес доставки: _____	№ заказчика:
	Город/дата:	Договоренности по цене:
		Печать и подпись

Iso Speed Cold V 100

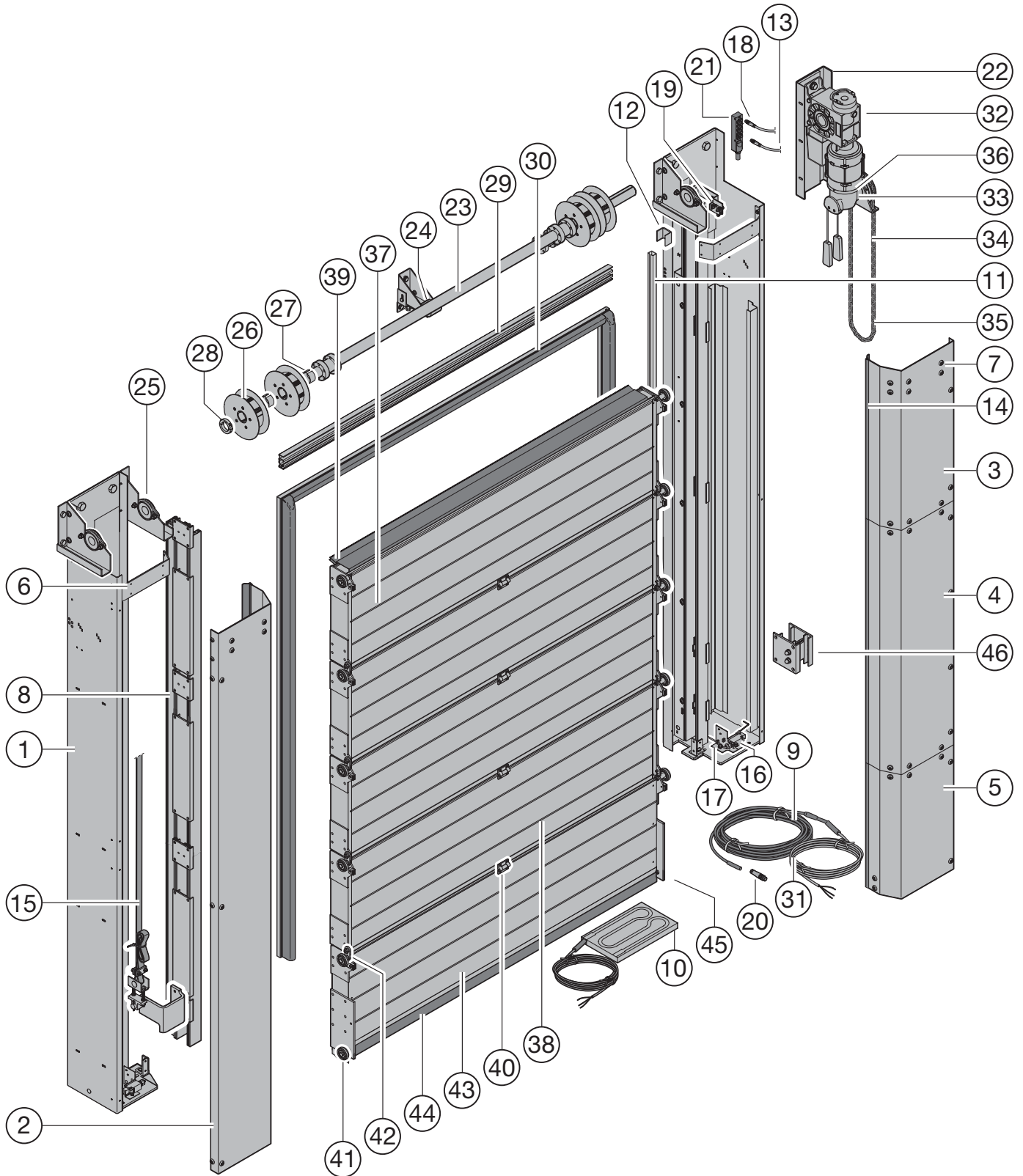

12. Скоростные ворота Hörmann Iso Speed Cold V 100

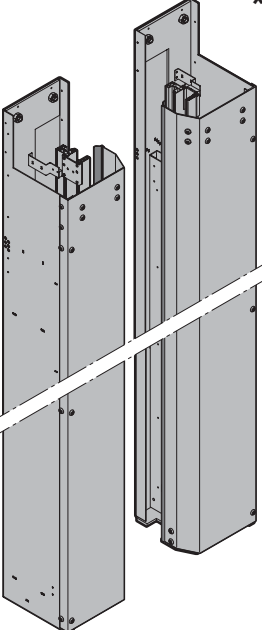
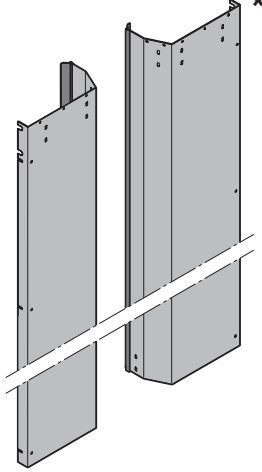
Изделие	Поз.	Описание	Период производства	№ арт.	Кол-во	€
	*	12.1 Боковой элемент			шт.	
		справа слева	01.01.2016 – 01.01.2016 –	4980625 Ⓢ 4980626 Ⓢ	_____ _____	/шт. /шт.
	*	12.2 Крышка, сост. из 1-ой части			шт.	
		LDH ≤ 2000 мм справа слева	01.01.2016 – 01.01.2016 –	4980627 4980631	_____ _____	/м /шт. /м /шт.

* Укажите № комис.

1) Не входит в стандартную комплектацию, только для низкотемпературного исполнения

ЗАКАЗ	№ заказа:	Данные обязательно сверять с данными на заводской табличке!
	Заказчик:	№ заказа с завода: № позиции ворот:
	Адрес доставки: _____	№ заказчика:
	Город/дата:	Договоренности по цене:
		Печать и подпись

12. Скоростные ворота Hörmann Iso Speed Cold V 100

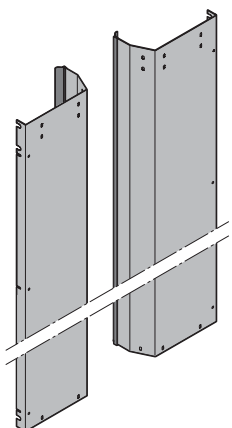
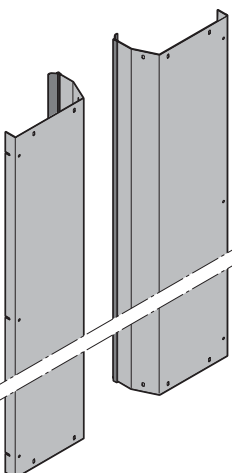
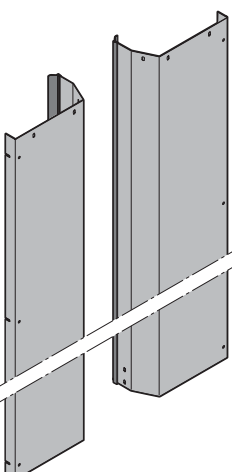

Изделие	Поз.	Описание	Период производства	№ арт.	Кол-во	€
	*	12.3 Крышка сверху, сост. из 2-х частей			шт.	
		LDH > 2000 мм справа	01.01.2016 –	4980628	_____	/м /шт.
		слева	01.01.2016 –	4980632	_____	/м /шт.
	*	12.4 Крышка посередине, сост. из 3-х частей			шт.	
		LDH > 3000 мм справа	01.01.2016 –	4980630	_____	/м /шт.
		слева	01.01.2016 –	4980634	_____	/м /шт.
	*	12.5 Крышка снизу, сост. из 2-х частей			шт.	
		LDH > 2000 мм справа	01.01.2016 –	4980629	_____	/м /шт.
		слева	01.01.2016 –	4980633	_____	/м /шт.

* Укажите № комис.

1) Не входит в стандартную комплектацию, только для низкотемпературного исполнения

ЗАКАЗ	№ заказа:	Данные обязательно сверять с данными на заводской табличке!
	Заказчик:	№ заказа с завода: № позиции ворот:
	Адрес доставки: _____	№ заказчика:
		Договоренности по цене:
	Город/дата:	Печать и подпись

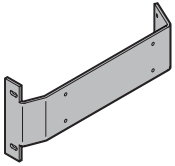
12. Скоростные ворота Hörmann Iso Speed Cold V 100

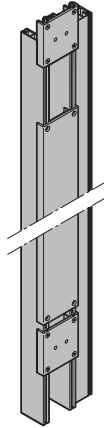
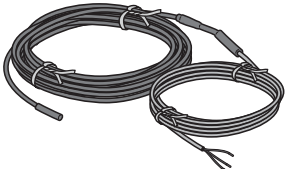
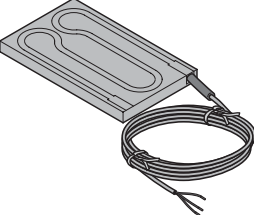



Изделие	Поз.	Описание	Период производства	№ арт.	Кол-во	€	
	12.6	Скоба крышки	01.01.2016–	4980612	шт. _____	/шт.	
 30x	12.7	Винты Gefu M6 x 12 Винты для крышки		4992181	шт. _____	/шт.	
	*	12.8	Алюминиевый профиль направляющих, в сборе			шт.	
			справа	01.01.2016–	4980346	_____	/м
		слева	01.01.2016–	4980345	_____	/шт. /м /шт. /шт.	
	12.9	Обогрев бокового элемента ¹⁾	01.01.2016–	4980599	шт. _____	/м	
		12.10	Обогрев опорной плиты, в сборе ¹⁾			шт.	
			справа	01.01.2016–	4980624	_____	/шт.
		слева	01.01.2016–	4980636	_____	/шт.	

* Укажите № комис.

1) Не входит в стандартную комплектацию, только для низкотемпературного исполнения

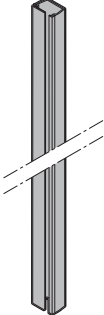
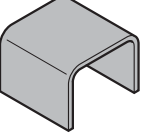
ЗАКАЗ	№ заказа:	Данные обязательно сверять с данными на заводской табличке!
	Заказчик:	№ заказа с завода: № позиции ворот:
	Адрес доставки: _____	№ заказчика:
	Город/дата:	Договоренности по цене:
		Печать и подпись

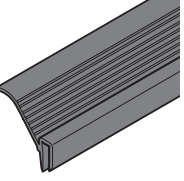
12. Скоростные ворота Hörmann Iso Speed Cold V 100

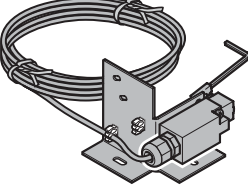
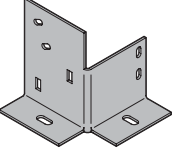

Изделие	Поз.	Описание	Период производства	№ арт.	Кол-во	€
	*	12.11 Световая решетка При замене световой решетки Вам необходима также виниловая вспененная клейкая лента.	01.03.2011 –		шт. _____	/шт.
		12.12 Виниловая вспененная клейкая лента всегда по 6 шт. на ворота	01.01.2016 –	4980613	шт. _____	/шт.
	*	12.13 Кабель Snap белый, для световой решетки	01.01.2016 –		шт. _____	/шт.
	*	12.14 Уплотнение для направляющих	01.01.2016 –		шт. _____	/шт.
		12.15 Плоский ремень 30 мм	01.01.2016 –	4991432	шт. _____	/м
		12.16 Клавишный выключатель противовеса, соединенный проводами, snapM8 справа слева	01.01.2016 – 01.01.2016 –	4980425 4980424	шт. _____ _____	/шт. /шт.
		12.17 Приемное устройство клавишного выключателя справа слева	01.01.2016 – 01.01.2016 –	4991130 4991131	шт. _____ _____	/шт. /шт.

* Укажите № комис.

1) Не входит в стандартную комплектацию, только для низкотемпературного исполнения

ЗАКАЗ	№ заказа:	Данные обязательно сверять с данными на заводской табличке!
	Заказчик:	№ заказа с завода: № позиции ворот:
	Адрес доставки: _____	№ заказчика:
	Город/дата:	Договоренности по цене:
		Печать и подпись

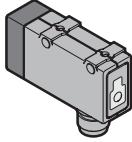
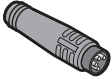
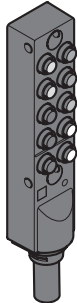
12. Скоростные ворота Hörmann Iso Speed Cold V 100

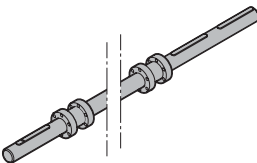
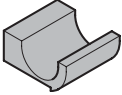

Изделие	Поз.	Описание	Период производства	№ арт.	Кол-во	€
	*	12.18 Кабель Snap синий, пружина / противовес желтый, контроль ремня	01.01.2016 – 01.01.2016 –		шт. _____ _____	/шт. /шт.
		12.19 Световой выключатель, отражатель	01.01.2016 –	4991409	шт. _____	/шт.
	*	12.20 Перемычка	01.01.2016 –	4980188	шт. _____	/шт.
	*	12.21 Распределитель 10 гнезд M8, снар	01.01.2016 –		шт. _____	/шт.
		12.22 Консоль привода, в сборе	01.01.2016 –	4990800	шт. _____	/шт.
	*	12.23 Приводной вал	01.01.2016 –	4992209	шт. _____	/м /шт.
		12.24 Опора вала	01.01.2016 –	4990807	шт. _____	/шт.

* Укажите № комис.

1) Не входит в стандартную комплектацию, только для низкотемпературного исполнения

ЗАКАЗ	№ заказа:	Данные обязательно сверять с данными на заводской табличке!
	Заказчик:	№ заказа с завода: № позиции ворот:
	Адрес доставки: _____	№ заказчика:
	Город/дата:	Договоренности по цене:
		Печать и подпись

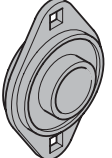
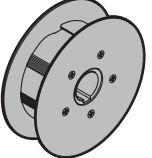
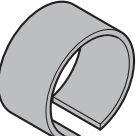
12. Скоростные ворота Hörmann Iso Speed Cold V 100

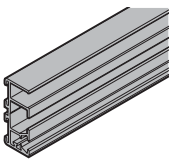
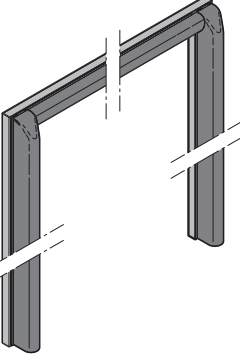
Изделие	Поз. Описание	Период производства	№ арт.	Кол-во	€
	12.25 Радиальный шарикоподшипник ASPFL 208	01.01.2016–	159403	ШТ. _____	/шт.
	12.26 Ременный шкив Ø 145	01.01.2016–	4991433	ШТ. _____	/шт.
	12.27 Распорная втулка 30 мм	01.01.2016–	4991805	ШТ. _____	/шт.
	12.28 Установочное кольцо	01.01.2016–	159163	ШТ. _____	/шт.
 *	12.29 Уплотняющая рама, канал	01.01.2016–		ШТ. _____	/шт.
	12.30 Обогревающий элемент ¹⁾ справа слева перемычка	01.01.2016– 01.01.2016– 01.01.2016–	4981039 4981038 4981040	ШТ. _____ _____ _____	/м /м /м

* Укажите № комис.

¹⁾ Не входит в стандартную комплектацию, только для низкотемпературного исполнения

ЗАКАЗ	№ заказа:	Данные обязательно сверять с данными на заводской табличке!
	Заказчик:	№ заказа с завода: № позиции ворот:
	Адрес доставки: _____	№ заказчика:
	Город/дата:	Договоренности по цене:
		Печать и подпись

12. Скоростные ворота Hörmann Iso Speed Cold V 100



Изделие	Поз. Описание	Период производства	№ арт.	Кол-во	€
	12.31 Обогрев уплотнительной рамы ¹⁾	01.01.2016–	4980598	шт. _____	/шт.
	* 12.32 Привод		Ⓢ	шт. _____	/шт.
	12.33 Механизм цепной ручной аварийной деблокировки	01.01.2016–	158171	шт. _____	/шт.
	12.34 Тяговая цепь	01.01.2016–	157779	шт. _____	/м
	12.35 Звено тяговой цепи	01.01.2016–	306407	шт. _____	/шт.
	12.36 Тормоз 11 Нм 24 В	01.01.2016–	4980355	шт. _____	/шт.

* Укажите № комис.

1) Не входит в стандартную комплектацию, только для низкотемпературного исполнения

ЗАКАЗ	№ заказа:	Данные обязательно сверять с данными на заводской табличке!
	Заказчик:	№ заказа с завода: № позиции ворот:
	Адрес доставки: _____	№ заказчика:
	Город/дата:	Договоренности по цене:
		Печать и подпись

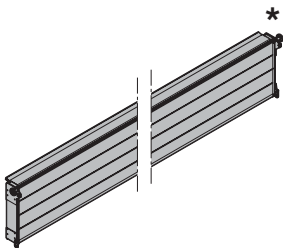
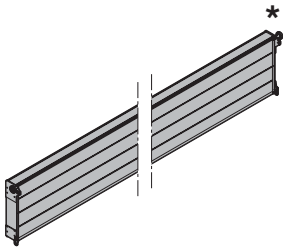
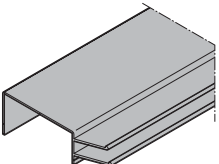
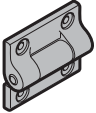
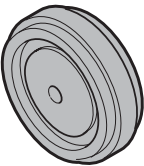
12. Скоростные ворота Hörmann Iso Speed Cold V 100

Изделие	Поз. Описание	Период производства	№ арт.	Кол-во	€
	12.37 Верхняя панель 500 мм, в сборе	01.01.2016–	4980622	ШТ. _____	/м /шт.
	12.38 Панель из полиуретана, 500 мм, в сборе	01.01.2016–	4980348	ШТ. _____	/м /шт.
	12.39 Панель уплотнения перемычки	01.01.2016–	4980038	ШТ. _____	/м
	12.40 Центральный шарнир, в сборе	01.01.2016– 01.01.2016–	4991905 4991904	ШТ. _____ _____	/шт. /шт.
	12.41 Ходовой ролик с шиной	01.01.2016– 01.01.2016–	4981036	ШТ. _____ _____	/шт. /шт.
	12.42 Шарнирный соединительный элемент, в сборе	01.01.2016–	4990837	ШТ. _____	/шт.

* Укажите № комис.

1) Не входит в стандартную комплектацию, только для низкотемпературного исполнения

ЗАКАЗ	№ заказа:	Данные обязательно сверять с данными на заводской табличке!
	Заказчик:	№ заказа с завода: № позиции ворот:
	Адрес доставки: _____	№ заказчика:
	Город/дата:	Договоренности по цене:
		Печать и подпись

12. Скоростные ворота Hörmann Iso Speed Cold V 100

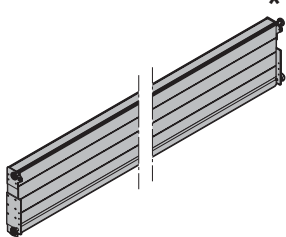
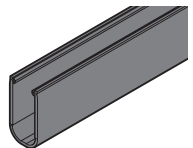
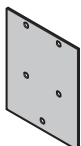
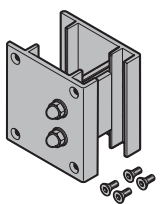
Изделие	Поз. Описание	Период производства	№ арт.	Кол-во	€
	<p>* 12.43 Нижний замыкающий профиль в сборе</p>	01.01.2016 –	4980347	шт. _____	/м /шт.
	<p>* 12.44 Резиновый профиль</p>	01.01.2016 –	4980601	шт. _____	/м
	<p>12.45 Панель из ПВХ</p>	01.01.2016 –	4992175	шт. _____	/шт.
	<p>12.46 Крепежная скоба Для крепления полотна ворот при замене панелей</p>	01.01.2016 –	4990854	шт. _____	/шт.

* Укажите № комис.



1) Не входит в стандартную комплектацию, только для низкотемпературного исполнения

ЗАКАЗ	№ заказа:	Данные обязательно сверять с данными на заводской табличке!
	Заказчик:	№ заказа с завода: № позиции ворот:
	Адрес доставки: _____	№ заказчика:
	Город/дата:	Договоренности по цене:
		Печать и подпись

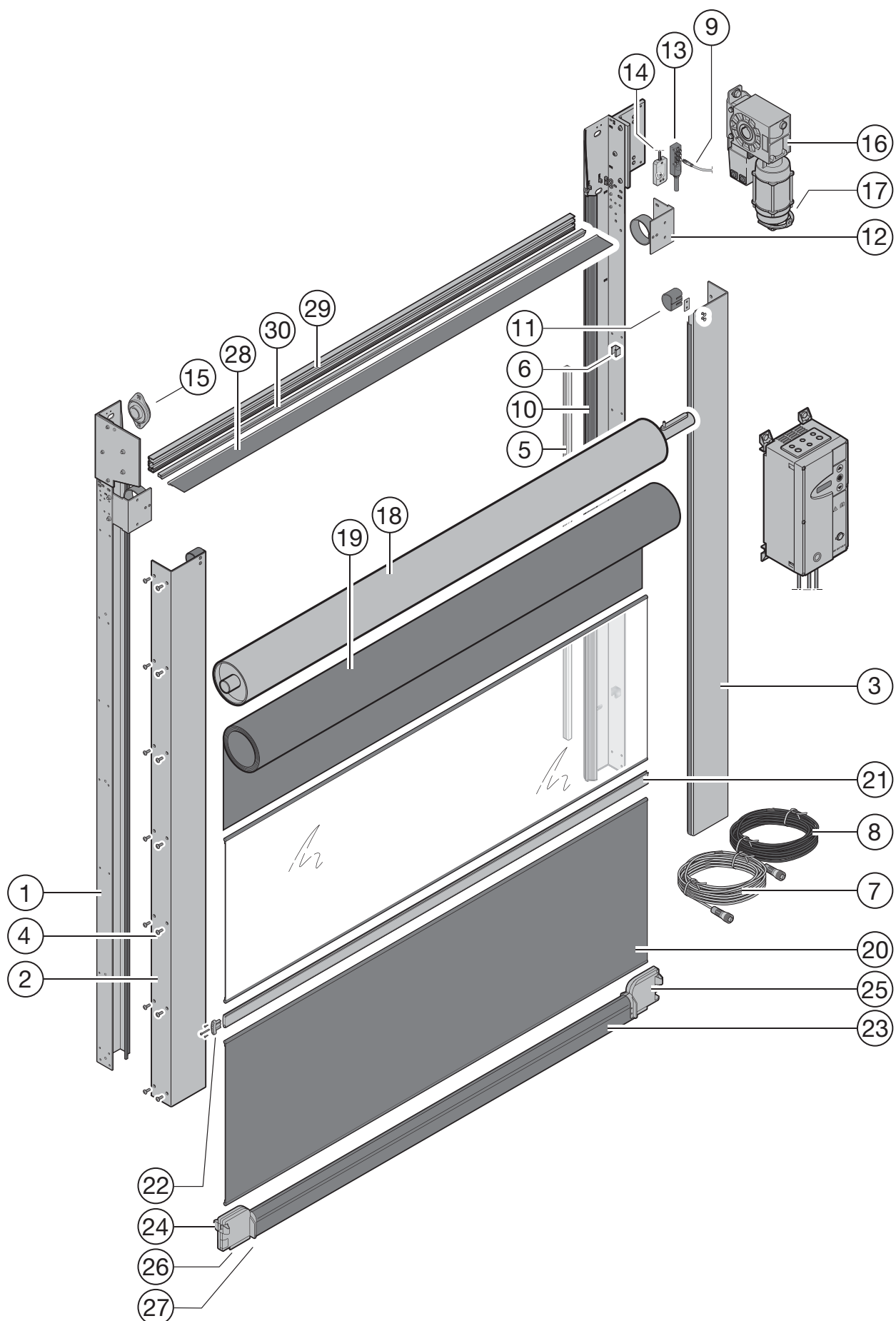
V 5015 SEL



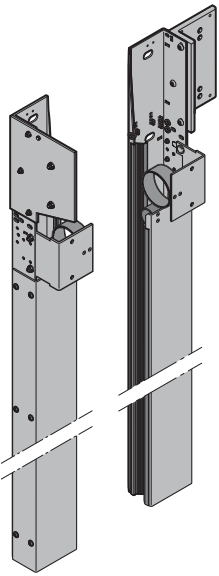
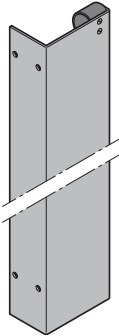
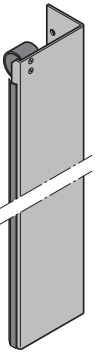



13. Скоростные ворота V 5015 SEL

Изделие	Поз. Описание	Период производства	№ арт.	Кол-во	€
	* 13.1 Боковой элемент Сторона опоры Сторона привода	01.03.2011 – 31.12.2015 01.01.2016 – 01.03.2011 – 31.12.2015 01.01.2016 –	4990907 4992062 4990906 4992063	ШТ. _____ _____ _____ _____	/м /м /м /м
		* 13.2 Крышка со стороны опоры 01.01.2016 –	4980409	ШТ. _____	/м
		* 13.3 Крышка со стороны привода 01.01.2016 –	4980408	ШТ. _____	/м
		13.4 Винты Gefu M6 x 12 Винты для крышки		4992181	ШТ. _____

* Укажите № комис.

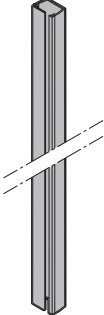
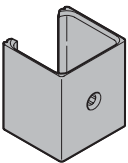
ЗАКАЗ	№ заказа:	Данные обязательно сверять с данными на заводской табличке!	
	Заказчик:	№ заказа с завода:	№ позиции ворот:
	Адрес доставки: _____	№ заказчика:	
	Город/дата:	Договоренности по цене:	
	Печать и подпись		

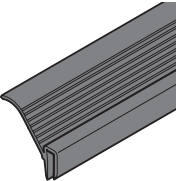

13. Скоростные ворота V 5015 SEL

Изделие	Поз.	Описание	Период производства	№ арт.	Кол-во	€
	*	13.5 Световая решетка	01.03.2011 –		ШТ. _____	/шт.
		13.6 Держатель для световой решетки (мин. партия: 6 ×)	01.03.2011 – 31.12.2015 01.01.2016 –	4991008 4990887	ШТ. _____ _____	/шт. /шт.
		13.7 Кабель для световой решетки, серый, 15 м Приемник всегда установлен слева, только FUEH	01.03.2011 – 31.05.2015	4990759	ШТ. _____	/шт.
		13.8 Кабель для световой решетки, черный, 15 м Передатчик всегда установлен справа, только FUEH	01.03.2011 – 31.05.2015	4990760	ШТ. _____	/шт.
	*	13.9 Кабель Snap белый, для световой решетки только FUE-1	01.06.2015 –		ШТ. _____	/шт.
	*	13.10 Уплотнение для направляющей на каждый боковой элемент В случае замены вместо щеточного уплотнения устанавливается уплотнение	01.03.2011 –		ШТ. _____	/шт.

* Укажите № комис.

ЗАКАЗ	№ заказа:	Данные обязательно сверять с данными на заводской табличке!
	Заказчик:	№ заказа с завода: № позиции ворот:
	Адрес доставки: _____	№ заказчика:
	Город/дата:	Договоренности по цене:
		Печать и подпись

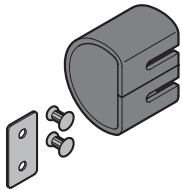
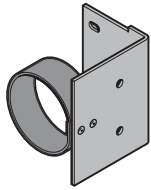
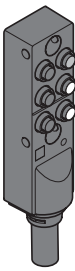
13. Скоростные ворота V 5015 SEL

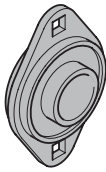
Изделие	Поз.	Описание	Период производства	№ арт.	Кол-во	€
		13.11 Направляющая скоба с креплением, из стального листа, оцинкованного по методу Сендимира	01.01.2016 –	4992064	шт. _____	/шт.
	*	13.12 Устройство для заправки полотна ворот в направляющие, в сборе			шт. _____	
		слева	01.03.2011 – 31.12.2015	4991413	_____	/шт.
			01.01.2016 –	4980417	_____	/шт.
		справа	01.03.2011 – 31.12.2015	4991414	_____	/шт.
		01.01.2016 –	4980418	_____	/шт.	
	*	13.13 Распределитель 6 гнезд M8, snap	01.06.2015 –		шт. _____	/шт.
		13.14 Приемник FunkCrash			шт. _____	
		только FUEH только FUE-1, Snap	01.03.2011 – 31.05.2015 01.06.2015 –	4990755 4980153	_____	/шт. /шт.
		13.15 Фланцевый подшипник ASPFL 208	01.03.2011 –	159403	шт. _____	/шт.
		Распорная пластина, подшипник (2 шт. на ворота)	01.01.2017 –	159598	_____	/шт.

* Укажите № комис.

ЗАКАЗ	№ заказа:	Данные обязательно сверять с данными на заводской табличке!
	Заказчик:	№ заказа с завода: № позиции ворот:
	Адрес доставки: _____	№ заказчика:
	Город/дата:	Договоренности по цене:
		Печать и подпись

13. Скоростные ворота V 5015 SEL

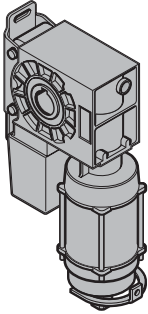
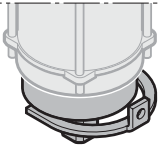
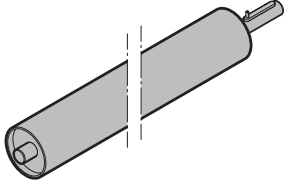
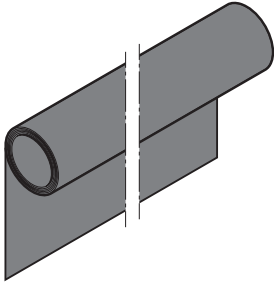
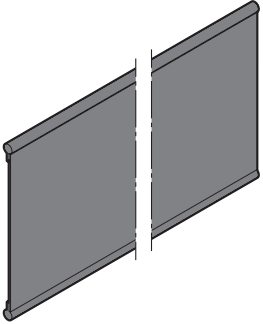
Изделие	Поз. Описание	Период производства	№ арт.	Кол-во	€
	* 13.16 Привод	01.03.2011 –	Ⓢ	ШТ. _____	/шт.
	13.17 Тормоз 9 Нм 102 В пост. тока 24 В, только FUE-1	01.03.2011 – 31.12.2015 01.06.2015 –	159034 158402	ШТ. _____ _____	/шт. /шт.
	* 13.18 Вал	01.03.2011 – 31.12.2015 01.01.2016 –	4990903 4992065	ШТ. _____ _____	/м /м
	* 13.19 Полотно ворот антистатическое вкл. ветровую защиту (ширина в свету × высота в свету)	01.03.2011 – 31.12.2015 01.01.2016 –	4990904 4992066	ШТ. _____ _____	/м ² /м ²
	* 13.20 Секция полотна ворот антистатическая Указать расположение на полотне ворот	01.03.2011 – 31.12.2015 01.01.2016 –	4980010 4992067	ШТ. _____ _____	/м ² /м ²

* Укажите № комис.

ЗАКАЗ	№ заказа:	Данные обязательно сверять с данными на заводской табличке!
	Заказчик:	№ заказа с завода: № позиции ворот:
	Адрес доставки: _____	№ заказчика:
	Город/дата:	Договоренности по цене:
		Печать и подпись

13. Скоростные ворота V 5015 SEL

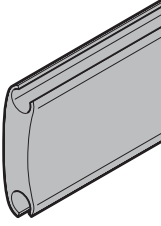
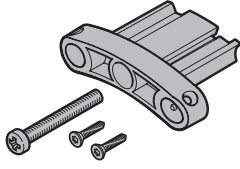
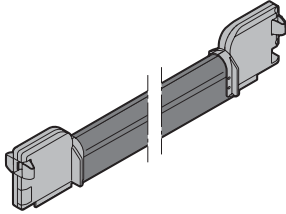
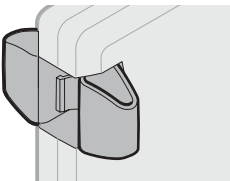
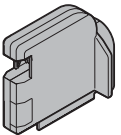
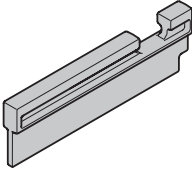
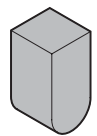
Изделие	Поз. Описание	Период производства	№ арт.	Кол-во	€
	* 13.21 Алюминиевый профиль ветровой защиты Между секциями полотна ворот	01.03.2011 –	157042	шт. _____	/м
	13.22 Концевая деталь ветровой защиты	01.03.2011 –	4981139	шт. _____	/шт.
	* 13.23 Нижний замыкающий профиль SE2 высотой ок. 100 мм в сборе	01.03.2011 – 31.12.2015 01.01.2016 –	4990905 4992068	шт. _____ _____	/м /шт. /м /шт.
	13.24 Выключатель FunkCrash (мин. партия: 2 ×)	01.03.2011 –	4990754	шт. _____	/шт.
	13.25 Пластмассовый наконечник, беспроводная передача импульса SE2	01.03.2011 –	159380	шт. _____	/шт.
	13.26 Защита от мышей	01.03.2011 –	157254	шт. _____	/шт.
	13.27 Заглушка	01.03.2011 –	4991047	шт. _____	/шт.

* Укажите № комис.

ЗАКАЗ	№ заказа:	Данные обязательно сверять с данными на заводской табличке!
	Заказчик:	№ заказа с завода: № позиции ворот:
	Адрес доставки: _____	№ заказчика:
	Город/дата:	Договоренности по цене:
		Печать и подпись

13. Скоростные ворота V 5015 SEL

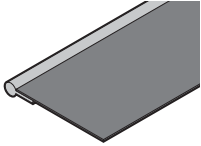
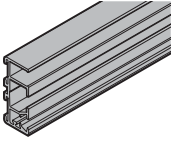
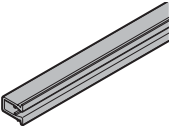
Изделие	Поз.	Описание	Период производства	№ арт.	Кол-во	€
	*	13.28 Профиль кедера из ПВХ	01.03.2011 –	4981156	ШТ. _____	/м
	*	13.29 Уплотняющая рама, канал	01.03.2011 –	4991426	ШТ. _____	/шт.
	*	13.30 Зажим на уплотняющей раме	01.03.2011 –	4991427	ШТ. _____	/м

* Укажите № комис.

ЗАКАЗ	№ заказа:	Данные обязательно сверять с данными на заводской табличке!
	Заказчик:	№ заказа с завода: № позиции ворот:
	Адрес доставки: _____	№ заказчика:
	Город/дата:	Договоренности по цене:
		Печать и подпись

V 5030 SEL

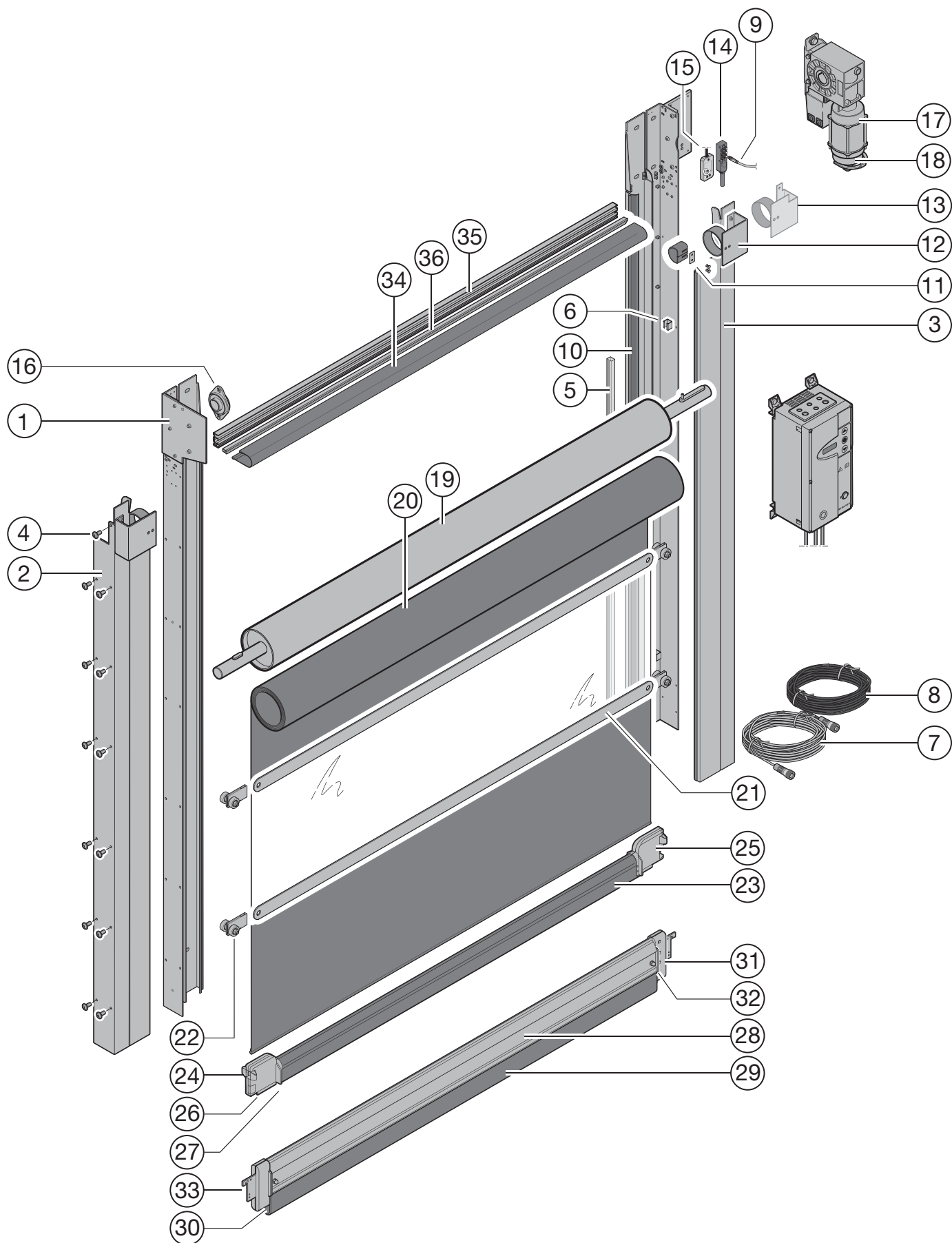



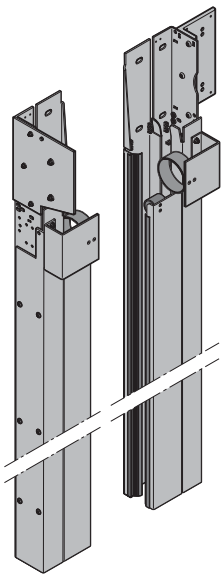
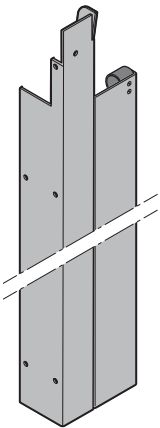

14. Скоростные ворота V 5030 SEL

Изделие	Поз. Описание	Период производства	№ арт.	Кол-во	€
	* 14.1 Боковой элемент			шт.	
	сторона опоры	01.03.2011 – 31.12.2015	4990994	_____	/м
		01.01.2016 –	4980541	_____	/м
	сторона привода	01.03.2011 – 31.12.2015	4990995	_____	/м
		01.01.2016 –	4980542	_____	/м
	* 14.2 Крышка сторона опоры			шт.	
		01.03.2011 – 31.12.2015	4990897	_____	/м
		01.01.2016 –	4992216	_____	/м

* Укажите № комис.

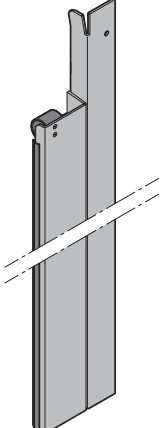
ЗАКАЗ	№ заказа:	Данные обязательно сверять с данными на заводской табличке!
	Заказчик:	№ заказа с завода: № позиции ворот:
	Адрес доставки: _____	№ заказчика:
		Договоренности по цене:
	Город/дата:	Печать и подпись

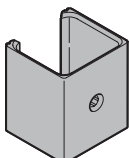

14. Скоростные ворота V 5030 SEL

Изделие	Поз.	Описание	Период производства	№ арт.	Кол-во	€
	*	14.3 Крышка сторона привода	01.03.2011 – 31.12.2015 01.01.2016 –	4990995 4990899	шт. _____ _____	/м /м
 30x		14.4 Винты Gefu M6 x 12 Винты для крышки		4992181	шт. _____	/шт.
	*	14.5 Световая решетка	01.03.2011 –		шт. _____	/шт.
		14.6 Держатель для световой решетки (мин. партия: 6 ×)	01.03.2011 – 31.12.2015 01.01.2016 –	4991008 4990887	шт. _____ _____	/шт. /шт.
		14.7 Кабель для световой решетки, серый, 15 м Приемник всегда установлен слева, только FUEH	01.03.2011 – 31.05.2015	4990759	шт. _____	/шт.

* Укажите № комис.

ЗАКАЗ	№ заказа:	Данные обязательно сверять с данными на заводской табличке!
	Заказчик:	№ заказа с завода: № позиции ворот:
	Адрес доставки: _____	№ заказчика:
	Город/дата:	Договоренности по цене:
		Печать и подпись

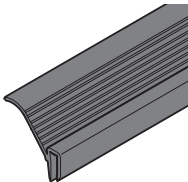
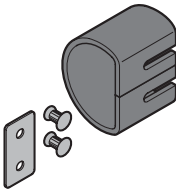
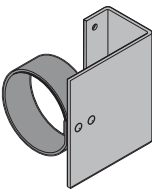
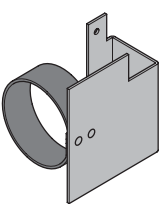

14. Скоростные ворота V 5030 SEL

Изделие	Поз.	Описание	Период производства	№ арт.	Кол-во	€
	14.8	Кабель для световой решетки, черный, 15 м Передатчик всегда установлен справа, только FUEH	01.03.2011 – 31.05.2015	4990760	ШТ. _____	/шт.
	* 14.9	Кабель Snap белый, для световой решетки только FUE-1	01.06.2015 –		ШТ. _____	/шт.
	* 14.10	Уплотнение для направляющей, на каждый боковой элемент В случае замены вместо щеточного уплотнения устанавливается уплотнение	01.01.2016 –		ШТ. _____	/шт.
	14.11	Направляющая скоба с креплением, из стального листа, оцинкованного по методу Сендзимира	01.01.2016 –	4992064	ШТ. _____	/шт.
	* 14.12	Устройство для заправки полотна ворот в направляющие, в сборе справа слева, без облицовки слева справа	01.03.2011 – 31.12.2015 01.03.2011 – 31.12.2011 01.01.2016 – 01.01.2016 –	4991606 4991605 4980370 4980371	ШТ. _____ _____ _____ _____	/шт. /шт. /шт. /шт.
	* 14.13	Устройство для заправки полотна ворот в направляющие, в сборе с облицовкой слева справа	01.01.2016 – 01.01.2016 –	4980545 4980546	ШТ. _____ _____	/шт. /шт.

* Укажите № комис.

ЗАКАЗ	№ заказа:	Данные обязательно сверять с данными на заводской табличке!
	Заказчик:	№ заказа с завода: № позиции ворот:
	Адрес доставки: _____	№ заказчика:
	Город/дата:	Договоренности по цене:
		Печать и подпись

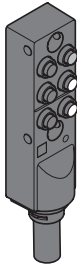
14. Скоростные ворота V 5030 SEL

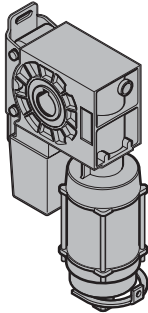
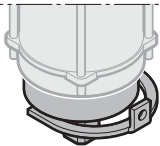
Изделие	Поз.	Описание	Период производства	№ арт.	Кол-во	€
	*	14.14 Распределитель 6 гнезд M8, snap	01.06.2015 –		шт. _____	/шт.
		14.15 Приемник FunkCrash только FUEH только FUE-1, Snap	01.03.2011 – 31.05.2015 01.06.2015 –	4990755 4980153	шт. _____ _____	/шт. /шт.
		14.16 Радиальный шарикоподшипник ASPFL 208	01.03.2011 –	159403	шт. _____	/шт.
	*	14.17 Привод	01.03.2011 –	Ⓢ	шт. _____	/шт.
		14.18 Тормоз 9 Нм 102 В пост. тока 24 В, только FUE-1	01.03.2011 – 31.12.2015 01.06.2015 –	159034 158402	шт. _____ _____	/шт. /шт.

* Укажите № комис.

ЗАКАЗ	№ заказа:	Данные обязательно сверять с данными на заводской табличке!
	Заказчик:	№ заказа с завода: № позиции ворот:
	Адрес доставки: _____	№ заказчика:
	Город/дата:	Договоренности по цене:
		Печать и подпись

14. Скоростные ворота V 5030 SEL

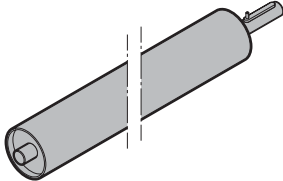
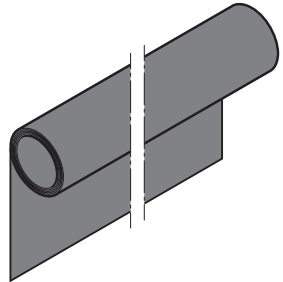
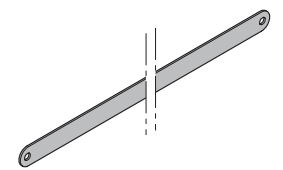
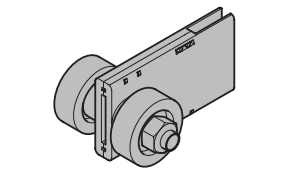
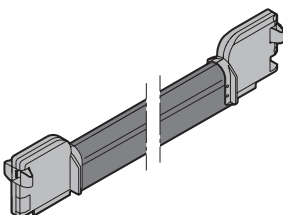
Изделие	Поз. Описание	Период производства	№ арт.	Кол-во	€
	* 14.19 Вал	01.03.2011 – 31.12.2015 01.01.2016 –	4990996 4980547	ШТ. _____ _____	/м /м
	* 14.20 Полотно ворот антистатическое вкл. ветровую защиту (ширина в свету × высота в свету)	01.03.2011 – 31.12.2015 01.01.2016 –	4990997 4980548	ШТ. _____ _____	/м ² /м ²
	* 14.21 Элементы ветровой защиты из пружинной стали 2 × 23 мм, в сборе Пружинная сталь, в приемных гнездах полотна ворот	01.03.2011 –	157355	ШТ. _____	/м
	14.22 Ходовой ролик ветровой защиты, в сборе	01.03.2011 –	4990856	ШТ. _____	/шт.
	* 14.23 Нижний замыкающий профиль SE2 в сборе в сборе высотой ок. 100 мм	01.03.2011 – 31.12.2015 01.01.2016 –	4990998 4980549	ШТ. _____ _____	/м /шт. /шт.

* Укажите № комис.

ЗАКАЗ	№ заказа:	Данные обязательно сверять с данными на заводской табличке!
	Заказчик:	№ заказа с завода: № позиции ворот:
	Адрес доставки: _____	№ заказчика:
	Город/дата:	Договоренности по цене:
		Печать и подпись

14. Скоростные ворота V 5030 SEL

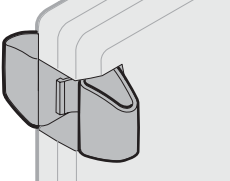
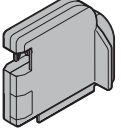
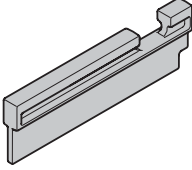
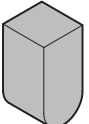
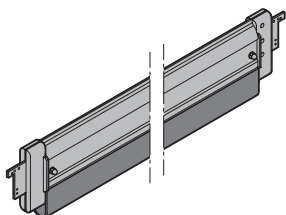
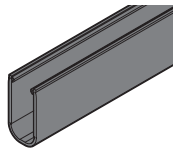
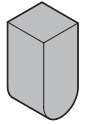
Изделие	Поз. Описание	Период производства	№ арт.	Кол-во	€
	14.24 Выключатель FunkCrash (мин. партия 2 x)	01.03.2011 –	4990754	шт. _____	/шт.
	14.25 Пластмассовый наконечник, беспроводная передача импульса SE2	01.03.2011 –	159380	шт. _____	/шт.
	14.26 Защита от мышей SE2	01.03.2011 –	157254	шт. _____	/шт.
	14.27 Заглушка	01.03.2011 –	4991047	шт. _____	/шт.
	* 14.28 Нижний замыкающий профиль, алюминий в сборе в сборе	01.03.2011 – 31.12.2015	4991021	шт. _____	/м /шт.
		01.01.2016 –	4980550	шт. _____	/м /шт.
	* 14.29 Резиновый профиль EPDM Shore A 65 Алюминиевый нижний замыкающий профиль	01.03.2011 –	4991053	шт. _____	/м
	14.30 Заглушка 38 × 81 × 40 Алюминиевый нижний замыкающий профиль	01.03.2011 –	4991094	шт. _____	/шт.

* Укажите № комис.

ЗАКАЗ	№ заказа:	Данные обязательно сверять с данными на заводской табличке!	
	Заказчик:	№ заказа с завода:	№ позиции ворот:
	Адрес доставки: _____	№ заказчика:	
	Город/дата:	Договоренности по цене:	
		Печать и подпись	

14. Скоростные ворота V 5030 SEL

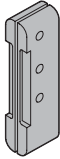
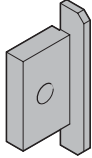
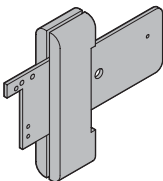
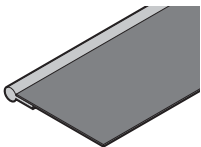
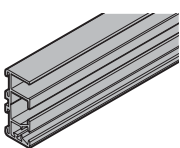
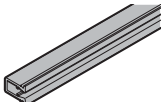
Изделие	Поз. Описание	Период производства	№ арт.	Кол-во	€
	14.31 Ползунок, нижний замыкающий профиль, в комплекте Алюминиевый нижний замыкающий профиль	01.03.2011 –	4992085	ШТ. _____	/шт.
	14.32 Ползунок 2, нижний замыкающий профиль Алюминиевый нижний замыкающий профиль	01.03.2011 –	4991262	ШТ. _____	/шт.
	14.33 Вставка, в сборе Алюминиевый нижний замыкающий профиль	01.03.2011 –	4991604	ШТ. _____	/шт.
	* 14.34 Профиль кедера из ПВХ	01.03.2011 –	4981156	ШТ. _____	/м
	* 14.35 Уплотняющая рама, канал	01.03.2011 –	4991426	ШТ. _____	/м
	* 14.36 Зажим на уплотняющей раме	01.03.2011 –	4991427	ШТ. _____	/м

* Укажите № комис.

ЗАКАЗ	№ заказа:	Данные обязательно сверять с данными на заводской табличке!
	Заказчик:	№ заказа с завода: № позиции ворот:
	Адрес доставки: _____	№ заказчика:
	Город/дата:	Договоренности по цене:
		Печать и подпись

V 6030 SEL

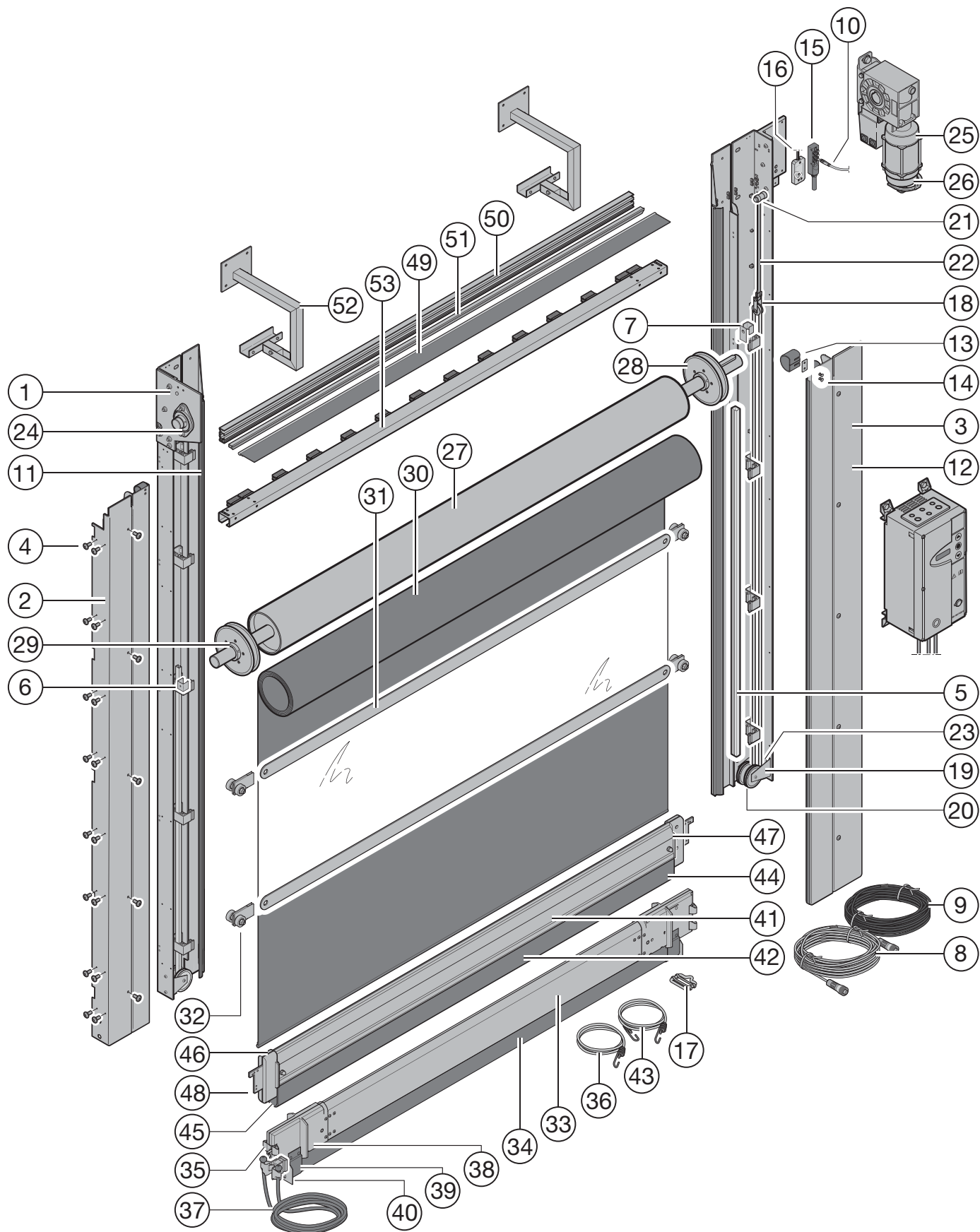



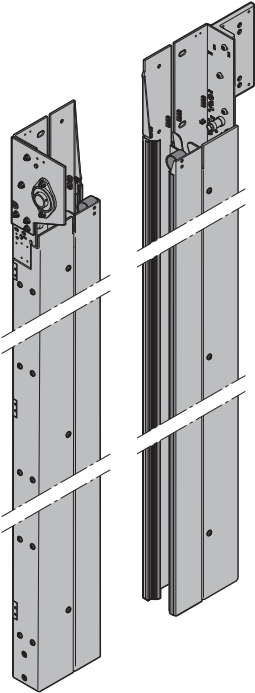
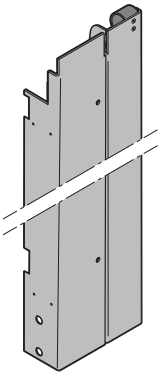

15. Скоростные ворота V 6030 SEL

Изделие	Поз. Описание	Период производства	№ арт.	Кол-во	€
	* 15.1 Боковой элемент сторона опоры	01.03.2011 – 31.12.2015	4991016	ШТ.	/м
		01.01.2016 –	4992075	_____	/м
	сторона привода	01.03.2011 – 31.12.2015	4991017	_____	/м
		01.01.2016 –	4992076	_____	/м
	* 15.2 Крышка сторона опоры	01.03.2011 – 31.12.2015	4990900	ШТ.	/м
	01.01.2016 –	4992077	_____	/м	

* Укажите № комис.

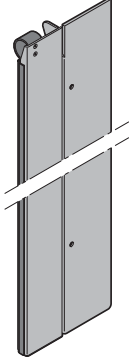
ЗАКАЗ	№ заказа:	Данные обязательно сверять с данными на заводской табличке!
	Заказчик:	№ заказа с завода: № позиции ворот:
	Адрес доставки: _____	№ заказчика:
	Город/дата:	Договоренности по цене:
		Печать и подпись

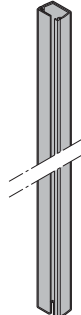
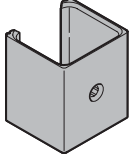
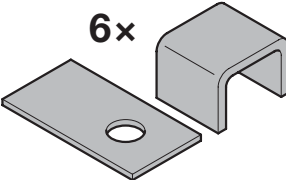

15. Скоростные ворота V 6030 SEL

Изделие	Поз.	Описание	Период производства	№ арт.	Кол-во	€
	*	15.3 Крышка сторона привода	01.03.2011 – 31.12.2015 01.01.2016 –	4990902 4992078	шт. _____	/м /м
 30x		15.4 Винты Gefu M6 x 12 Винты для крышки		4992181	шт. _____	/шт.
	*	15.5 Световая решетка	01.03.2011 –		шт. _____	/шт.
		15.6 Держатель для световой решетки (мин. партия: 6 x)	01.03.2011 – 31.12.2015	4991008	шт. _____	/шт.
 6x		15.7 Стопорная шайба с уплотнительной лентой	01.01.2016 –	4992182	шт. _____	/шт.
		15.8 Кабель для световой решетки, серый, 15 м Приемник всегда установлен слева, только FUEN	01.03.2011 – 31.05.2015	4990759	шт. _____	/шт.

* Укажите № комис.

ЗАКАЗ	№ заказа:	Данные обязательно сверять с данными на заводской табличке!
	Заказчик:	№ заказа с завода: № позиции ворот:
	Адрес доставки: _____	№ заказчика:
	Город/дата:	Договоренности по цене:
		Печать и подпись

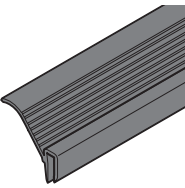
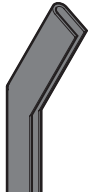
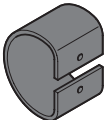
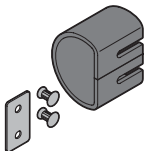
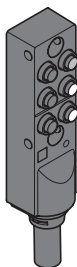

15. Скоростные ворота V 6030 SEL

Изделие	Поз. Описание	Период производства	№ арт.	Кол-во	€
	15.9 Кабель для световой решетки, черный, 15 м Передатчик всегда установлен справа, только FUEH	01.03.2011 – 31.05.2015	4990760	ШТ. _____	/шт.
	15.10 Кабель Snap белый, для световой решетки только FUE-1	01.06.2015 –		ШТ. _____	/шт.
	15.11 Уплотнение для направляющей, на каждый боковой элемент В случае замены вместо щеточного уплотнения устанавливается уплотнение	01.03.2011 –		ШТ. _____	/шт.
	15.12 Защита кромки, крышка	01.03.2011 – 31.05.2015	157563	ШТ. _____	/м
	15.13 Устройство для заправки полотна ворот в направляющие, ПВХ	01.03.2011 – 31.12.2015	4991772	ШТ. _____	/шт.
	15.14 Направляющая скоба с креплением, из стального листа, оцинкованного по методу Сендзимира	01.01.2016 –	4992064	ШТ. _____	/шт.
	15.15 Распределитель 6 гнезд M8, snap	01.06.2015 –		ШТ. _____	/шт.

* Укажите № комис.

ЗАКАЗ	№ заказа:	Данные обязательно сверять с данными на заводской табличке!
	Заказчик:	№ заказа с завода: № позиции ворот:
	Адрес доставки: _____	№ заказчика:
	Город/дата:	Договоренности по цене:
		Печать и подпись

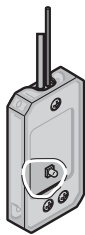

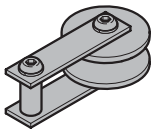
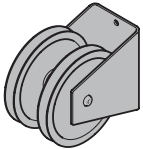
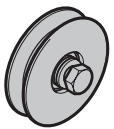
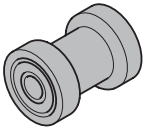
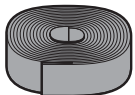
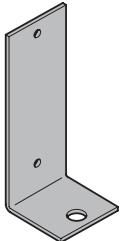

15. Скоростные ворота V 6030 SEL

Изделие	Поз. Описание	Период производства	№ арт.	Кол-во	€
	15.16 Приемник FunkCrash только FUEH только FUE-1, Snap	01.03.2011 – 31.05.2015 01.06.2015 –	4990755 4980153	шт. _____ _____	/шт. /шт.
	15.17 Застежка для резинового троса	01.03.2011 – 31.12.2015	157891	шт. _____	/шт.
	15.18 Элемент соединения ремня / резиновой тяги, в комплекте	01.01.2016 –	4980363	шт. _____	/шт.
	15.19 Приемное устройство направляющих роликов, в сборе	01.01.2016 –	4980398	шт. _____	/шт.
	15.20 Направляющий ролик для резиновой тяги снизу	01.03.2011 – 31.12.2015	4991595	шт. _____	/шт.
	15.21 Направляющий ролик, полиамид верхний	01.03.2011 –	157050	шт. _____	/шт.
	15.22 Ремень 20 мм	01.03.2011 –	159245	шт. _____	/м
	15.23 Уголок для крепления к полу	01.01.2016 –	4980401	шт. _____	/шт.

* Укажите № комис.

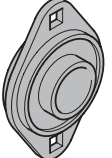
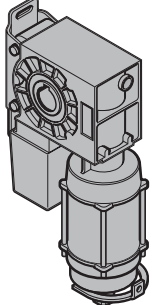
ЗАКАЗ	№ заказа:	Данные обязательно сверять с данными на заводской табличке!
	Заказчик:	№ заказа с завода: № позиции ворот:
	Адрес доставки: _____	№ заказчика:
	Город/дата:	Договоренности по цене:
		Печать и подпись

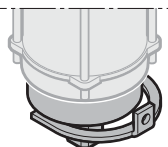
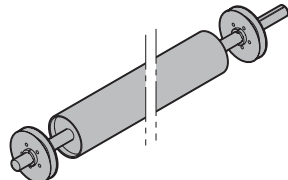
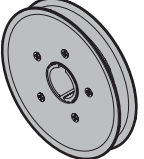
15. Скоростные ворота V 6030 SEL

Изделие	Поз. Описание	Период производства	№ арт.	Кол-во	€
	15.24 Радиальный шарикоподшипник ASPFL 208	01.03.2011 –	159403	ШТ. _____	/шт.
	* 15.25 Привод			ШТ. _____	/шт.
	15.26 Тормоз 9 Нм 102 В пост. тока 24 В, только FUE-1	01.03.2011 – 31.05.2015 01.06.2015 –	159034 158402	ШТ. _____ _____	/шт. /шт.
	* 15.27 Вал	01.03.2011 – 31.12.2015 01.01.2016 –	4991018 4992080	ШТ. _____ _____	/м /м
	15.28 Направляющий шкив, в сборе	01.03.2011 –	4991596	ШТ. _____	/шт.
	15.29 Установочное кольцо, разделенное	01.03.2011 –	159163	ШТ. _____	/шт.

* Укажите № комис.

ЗАКАЗ	№ заказа:	Данные обязательно сверять с данными на заводской табличке!
	Заказчик:	№ заказа с завода: № позиции ворот:
	Адрес доставки: _____	№ заказчика:
	Город/дата:	Договоренности по цене:
		Печать и подпись

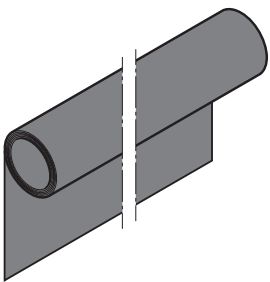
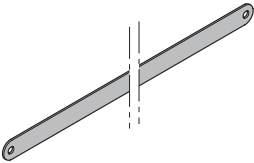
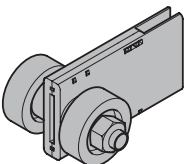
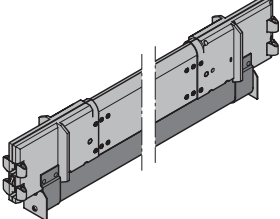
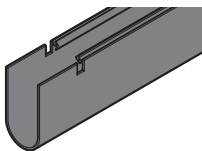
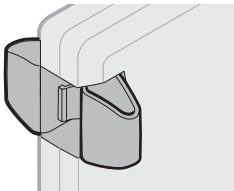

15. Скоростные ворота V 6030 SEL

Изделие	Поз. Описание	Период производства	№ арт.	Кол-во	€
	* 15.30 Полотно ворот антистатическое вкл. ветровую защиту (ширина в свету × высота в свету)	01.03.2011 – 31.12.2015 01.01.2016 –	4991022 4992081	шт. _____ _____	/м ² /м ²
	* 15.31 Элементы ветровой защиты из пружинной стали 2 × 23 мм Пружинная сталь, в приемных гнездах полотна ворот	01.03.2011 –	157355	шт. _____ _____	/м
	15.32 Ходовой ролик ветровой защиты в сборе	01.03.2011 – 31.12.2015 01.01.2016 –	4991025 4990856	шт. _____ _____	/шт. /шт.
	* 15.33 Нижний замыкающий профиль SE3 в сборе высотой ок. 200 мм	01.03.2011 – 31.12.2015 01.01.2016 –	4991019 4992082	шт. _____ _____	/м /шт. /м /шт.
	* 15.34 Резиновый профиль	01.03.2011 –	159839	шт. _____ _____	/м
	15.35 Выключатель FunkCrash (мин. партия: 2 ×)	01.03.2011 –	4990754	шт. _____ _____	/шт.

* Укажите № комис.

ЗАКАЗ	№ заказа:	Данные обязательно сверять с данными на заводской табличке!
	Заказчик:	№ заказа с завода: № позиции ворот:
	Адрес доставки: _____	№ заказчика:
	Город/дата:	Договоренности по цене:
		Печать и подпись

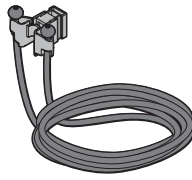
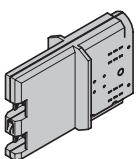

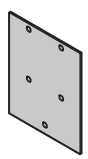
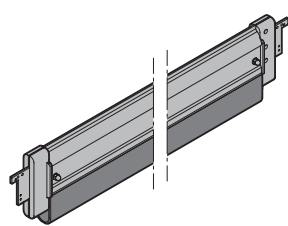
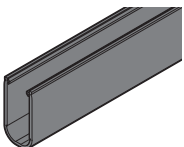
15. Скоростные ворота V 6030 SEL

Изделие	Поз. Описание	Период производства	№ арт.	Кол-во	€
	15.36 Резиновая тяга со спиральным крюком	01.03.2011 – 31.12.2015	157494	ШТ. _____	/м
	15.37 Держатель с резиновой тягой	01.01.2016 –	4992079	ШТ. _____	/м
	15.38 Пластмассовый наконечник, световая решетка SE3	01.03.2011 –	4991052	ШТ. _____	/шт.
	* 15.39 Крышка резиновой тяги, в сборе 2	01.03.2011 –	4991344	ШТ. _____	/шт.
	15.40 Панель из ПВХ	01.03.2011 –	4991270	ШТ. _____	/шт.
	* 15.41 Нижний замыкающий профиль, алюминий в сборе	01.03.2011 – 31.12.2015 01.01.2016 –	4991125 4992083	ШТ. _____ _____	/м /шт. /шт.
	* 15.42 Резиновый профиль EPDM Shore A 65 Алюминиевый нижний замыкающий профиль	01.03.2011 –	4991053	ШТ. _____	/м

* Укажите № комис.

ЗАКАЗ	№ заказа:	Данные обязательно сверять с данными на заводской табличке!
	Заказчик:	№ заказа с завода: № позиции ворот:
	Адрес доставки: _____	№ заказчика:
	Город/дата:	Договоренности по цене:
		Печать и подпись

15. Скоростные ворота V 6030 SEL

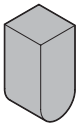
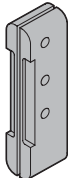
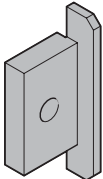
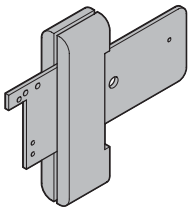
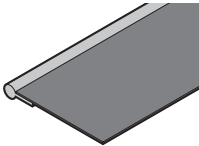
Изделие	Поз. Описание	Период производства	№ арт.	Кол-во	€
	15.43 Резиновая тяга с двумя спиральными крюками Алюминиевый нижний замыкающий профиль	01.03.2011 – 31.12.2015 01.01.2016 –	159203 4992084	шт. _____ _____	/м /м
	15.44 Крышка резиновой тяги Алюминиевый нижний замыкающий профиль	01.03.2011 –	4991096	шт. _____	/шт.
	15.45 Заглушка 38 × 81 × 40 Алюминиевый нижний замыкающий профиль	01.03.2011 –	4991094	шт. _____	/шт.
	15.46 Ползунок, нижний замыкающий профиль, в комплекте Алюминиевый нижний замыкающий профиль	01.03.2011 –	4992085	шт. _____	/шт.
	15.47 Ползунок 2, нижний замыкающий профиль Алюминиевый нижний замыкающий профиль	01.03.2011 –	4991262	шт. _____	/шт.
	15.48 Вставка в сборе Алюминиевый нижний замыкающий профиль	01.03.2011 – 31.12.2015 01.01.2016 –	4980655 4992086	шт. _____ _____	/шт. /шт.
	* 15.49 Профиль кедера из ПВХ	01.03.2011 –	4981157	шт. _____	/м

* Укажите № комис.

ЗАКАЗ	№ заказа:	Данные обязательно сверять с данными на заводской табличке!
	Заказчик:	№ заказа с завода: № позиции ворот:
	Адрес доставки: _____	№ заказчика:
	Город/дата:	Договоренности по цене:
		Печать и подпись

15. Скоростные ворота V 6030 SEL

Изделие	Поз. Описание	Период производства	№ арт.	Кол-во	€
 *	15.50 Уплотняющая рама, канал	01.03.2011 –		ШТ. _____	/шт.
 *	15.51 Зажим на уплотняющей раме	01.03.2011 –		ШТ. _____	/шт.
	15.52 Приемное устройство, фиксация полотна ворот до LB 4000 мм (2 шт.) от LB 4000 мм (4 шт.)	01.03.2011 –	4991361	ШТ. _____	/шт.
	15.53 Щеточная планка, фиксация полотна ворот до LB 4000 мм (2 шт.) от LB 4000 мм (4 шт.)	01.03.2011 –	159187	ШТ. _____	/шт.

* Укажите № комис.

ЗАКАЗ	№ заказа:	Данные обязательно сверять с данными на заводской табличке!
	Заказчик:	№ заказа с завода: № позиции ворот:
	Адрес доставки: _____	№ заказчика:
	Город/дата:	Договоренности по цене:
		Печать и подпись

V 6020 TRL

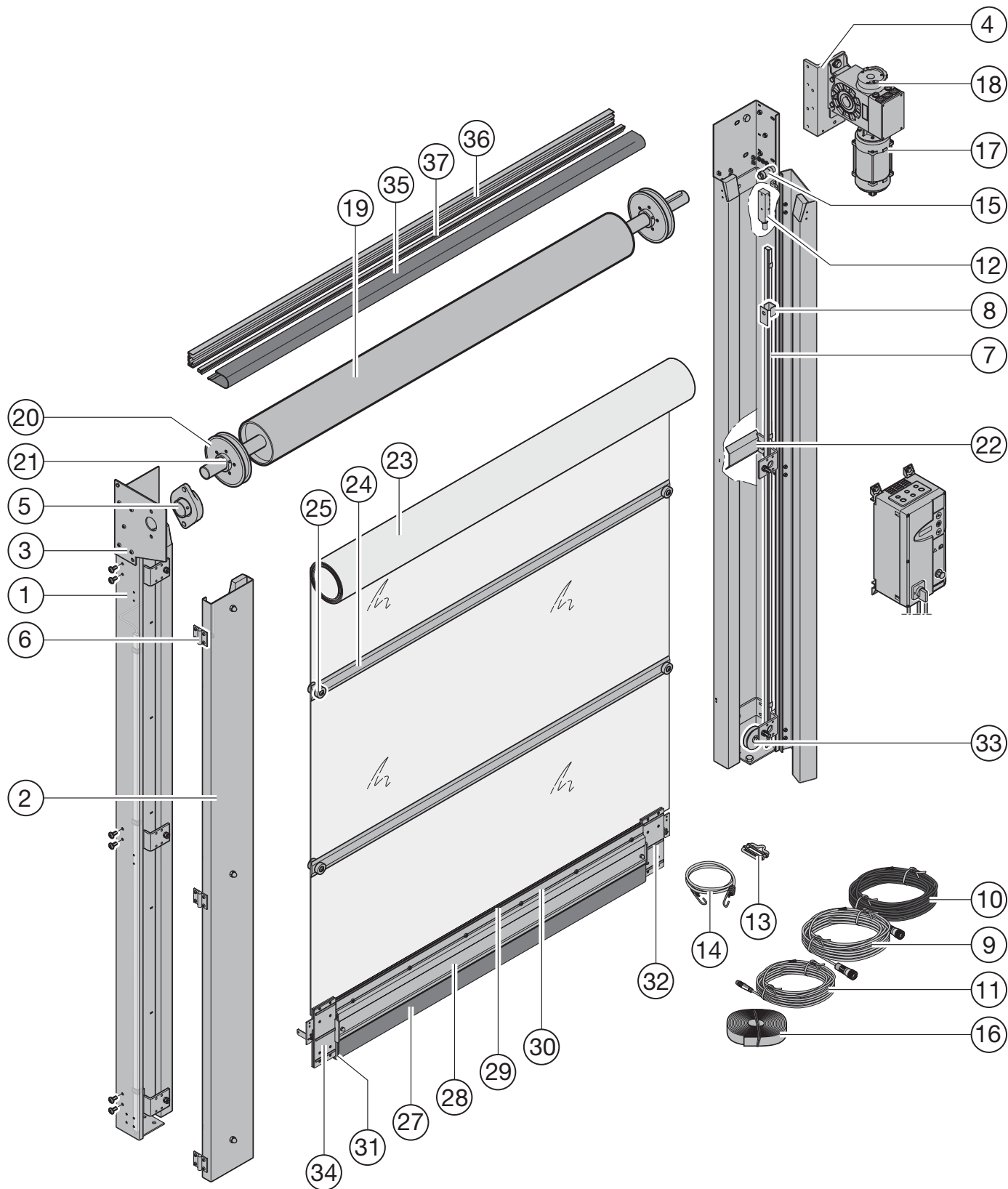

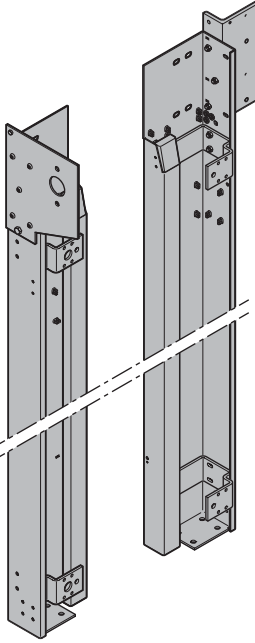

16. Скоростные ворота V 6020 TRL

Изделие	Поз. Описание	Период производства	№ арт.	Кол-во	€
	<p>* 16.1 Боковой элемент</p> <p>Сторона опоры</p> <p>Сторона привода</p>	<p>01.03.2011 –</p> <p>01.03.2011 –</p>	<p>4991074</p> <p>4991073</p>	<p>шт.</p> <p>_____</p> <p>_____</p> <p>_____</p>	<p>/м</p> <p>/шт.</p> <p>/м</p> <p>/шт.</p>
	<p>* 16.2 Крышка</p> <p>Сторона опоры</p> <p>Сторона привода</p>	<p>01.03.2011 –</p> <p>01.03.2011 –</p>	<p>159678</p> <p>159677</p>	<p>шт.</p>	<p>/м</p> <p>/м</p>

* Укажите № комис.

ЗАКАЗ	№ заказа:	Данные обязательно сверять с данными на заводской табличке!
	Заказчик:	№ заказа с завода: № позиции ворот:
	Адрес доставки: _____	№ заказчика:
	Город/дата:	Договоренности по цене:
		Печать и подпись

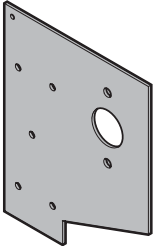
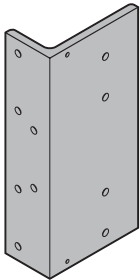
16. Скоростные ворота V 6020 TRL

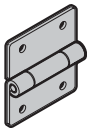
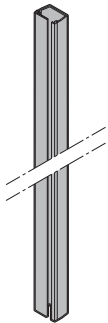
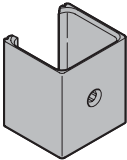
Изделие	Поз. Описание	Период производства	№ арт.	Кол-во	€
	16.3 Консоль сторона опоры	01.03.2011 –	4991077	шт. _____	/шт.
	16.4 Консоль сторона привода	01.03.2011 –	159690	шт. _____	/шт.
	16.5 Фланцевый подшипник ASFW 208	01.03.2011 –	159876	шт. _____	/шт.
	16.6 Шарнир с незакрепленным штифтом	01.03.2011 –	159575	шт. _____	/шт.
	* 16.7 Световая решетка	01.03.2011 –		шт. _____	/шт.
	16.8 Держатель для световой решетки (минимальная партия 6 x)	01.03.2011 –	4990887	шт. _____	/шт.

* Укажите № комис.

ЗАКАЗ	№ заказа:	Данные обязательно сверять с данными на заводской табличке!
	Заказчик:	№ заказа с завода: № позиции ворот:
	Адрес доставки: _____	№ заказчика:
	Город/дата:	Договоренности по цене:
		Печать и подпись



16. Скоростные ворота V 6020 TRL

Изделие	Поз. Описание	Период производства	№ арт.	Кол-во	€
	16.9 Кабель для световой решетки, серый, 15 м Приемник всегда установлен слева, только FUEH	01.03.2011 – 31.05.2015	4990759	ШТ. _____	/шт.
	16.10 Кабель для световой решетки, черный, 15 м Передатчик всегда установлен справа, только FUEH	01.03.2011 – 31.05.2015	4990760	ШТ. _____	/шт.
	* 16.11 Кабель Snap белый, для световой решетки только FUE-1	01.06.2015 –		ШТ. _____	/шт.
	* 16.12 Распределитель 6 гнезд M8, snap	01.06.2015 –		ШТ. _____	/шт.
	16.13 Застежка для резинового троса	01.03.2011 –	157891	ШТ. _____	/шт.
	* 16.14 Резиновая тяга (трос) с 2 спиральными крюками	01.03.2011 –	159203	ШТ. _____	/м
	16.15 Направляющий ролик, в сборе	01.03.2011 –	159204	ШТ. _____	/шт.
	16.16 Ремень 20 мм	01.03.2011 –	159245	ШТ. _____	/м

* Укажите № комис.

ЗАКАЗ	№ заказа:	Данные обязательно сверять с данными на заводской табличке!
	Заказчик:	№ заказа с завода: № позиции ворот:
	Адрес доставки: _____	№ заказчика:
	Город/дата:	Договоренности по цене:
		Печать и подпись

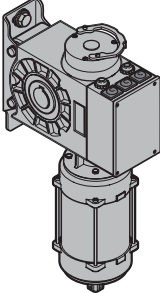
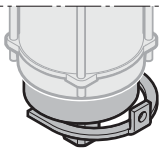
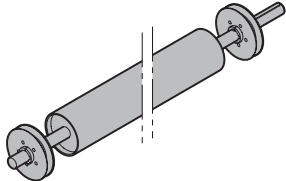
16. Скоростные ворота V 6020 TRL

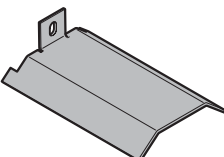
Изделие	Поз.	Описание	Период производства	№ арт.	Кол-во	€
	*	16.17 Привод			шт. _____	/шт.
		16.18 Тормоз			шт. _____	/шт.
	*	16.19 Вал	01.03.2011 –	159679	шт. _____	/м
		16.20 Направляющий шкив, в сборе	01.03.2011 –	4991596	шт. _____	/шт.
		16.21 Установочное кольцо, разделенное	01.03.2011 –	159163	шт. _____	/шт.
		16.22 Панель скобы	01.03.2011 –	4991081	шт. _____	/шт.

* Укажите № комис.

ЗАКАЗ	№ заказа:	Данные обязательно сверять с данными на заводской табличке!
	Заказчик:	№ заказа с завода: № позиции ворот:
	Адрес доставки: _____	№ заказчика:
	Город/дата:	Договоренности по цене:
		Печать и подпись

16. Скоростные ворота V 6020 TRL

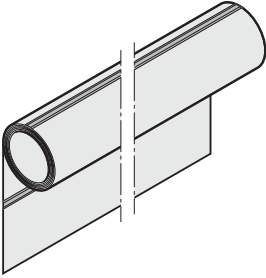
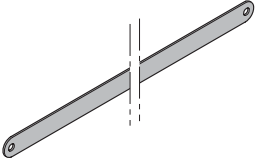
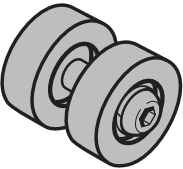
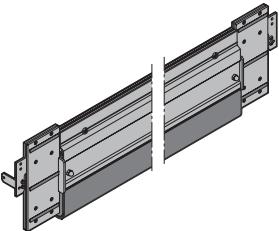
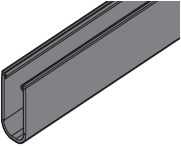
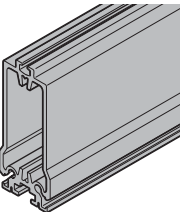
Изделие	Поз. Описание	Период производства	№ арт.	Кол-во	€
	* 16.23 Полотно ворот вкл. ветровую защиту (ширина в свету x высота в свету)	01.03.2011 –	159686	ШТ. _____	/м ²
	* 16.24 Элементы ветровой защиты из пружинной стали 2 x 23 mm Пружинная сталь, в приемных гнездах полотна ворот	01.03.2011 –	157355	ШТ. _____	/м
	16.25 Ходовой ролик ветровой защиты в сборе	01.03.2011 –	159446	ШТ. _____	/шт.
	* 16.26 Нижний замыкающий профиль в сборе	01.03.2011 –	4991075	ШТ. _____	/м /шт.
	* 16.27 Резиновый профиль	01.03.2011 –	4991053	ШТ. _____	/м
	* 16.28 Нижний замыкающий профиль Алюминиевый профиль	01.03.2011 –	4991069	ШТ. _____	/м

* Укажите № комис.

ЗАКАЗ	№ заказа:	Данные обязательно сверять с данными на заводской табличке!
	Заказчик:	№ заказа с завода: № позиции ворот:
	Адрес доставки: _____	№ заказчика:
	Город/дата:	Договоренности по цене:
		Печать и подпись

16. Скоростные ворота V 6020 TRL

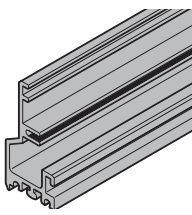
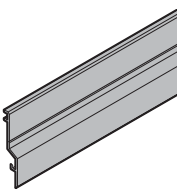
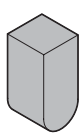
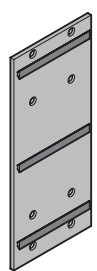
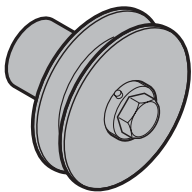
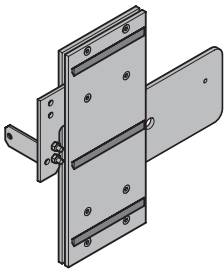
Изделие	Поз. Описание	Период производства	№ арт.	Кол-во	€
	* 16.29 Надставка, прямоугольная Алюминиевый профиль	01.03.2011 –	4991076	шт. _____	/м
	* 16.30 Алюминиевый профиль, подвесная опора, нижняя часть Алюминиевый профиль	01.03.2011 –	4991090	шт. _____	/м
	16.31 Заглушка 38 × 81 × 40	01.03.2011 –	4991094	шт. _____	/шт.
	16.32 Ползунок с щеткой	01.03.2011 –	4991078	шт. _____	/шт.
	16.33 Направляющий ролик снизу, в сборе	01.03.2011 –	159694	шт. _____	/шт.
	16.34 Вставка световой решетки Слева Справа	01.03.2011 –	4991079	шт. _____	/шт.
		01.03.2011 –	4991080	шт. _____	/шт.

* Укажите № комис.

ЗАКАЗ	№ заказа:	Данные обязательно сверять с данными на заводской табличке!
	Заказчик:	№ заказа с завода: № позиции ворот:
	Адрес доставки: _____	№ заказчика:
	Город/дата:	Договоренности по цене:
		Печать и подпись

16. Скоростные ворота V 6020 TRL

Изделие	Поз.	Описание	Период производства	№ арт.	Кол-во	€
	*	16.35 Уплотняющая складка полотна, в сборе	01.03.2011 –	4991342	ШТ. _____	/м
	*	16.36 Уплотняющая рама, канал	01.03.2011 –		ШТ. _____	/шт.
	*	16.37 Зажим на уплотняющей раме	01.03.2011 –		ШТ. _____	/шт.



* Укажите № комис.

ЗАКАЗ	№ заказа:	Данные обязательно сверять с данными на заводской табличке!
	Заказчик:	№ заказа с завода: № позиции ворот:
	Адрес доставки: _____	№ заказчика:
	Город/дата:	Договоренности по цене:
		Печать и подпись

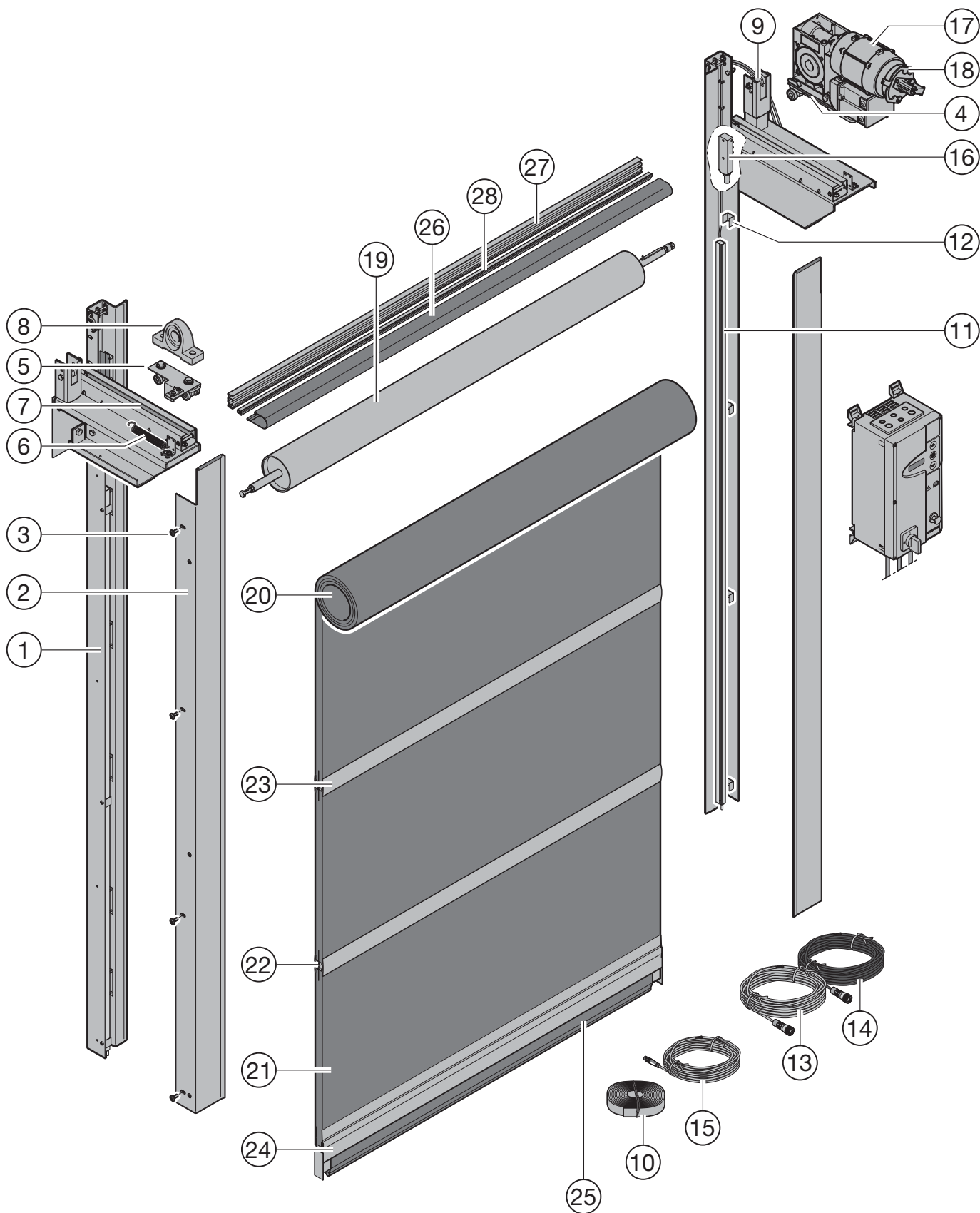
V 4015 Iso L

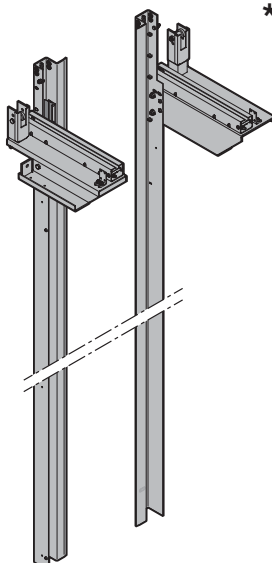

17. Скоростные ворота V 4015 Iso L

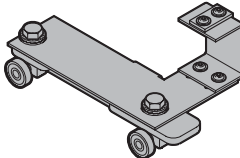
Изделие	Поз. Описание	Период производства	№ арт.	Кол-во	€
	<p>* 17.1 Боковой элемент</p> <p>Сторона привода Сторона опоры</p>	<p>01.08.2010– 01.08.2010–</p>	<p>4990884 4990885</p>	<p>ШТ. _____ _____</p>	<p>/м /м</p>
	<p>* 17.2 Крышка</p> <p>Справа Слева</p>	<p>01.08.2010– 01.08.2010–</p>	<p>4990744 4990743</p>	<p>ШТ. _____ _____</p>	<p>/м /м</p>
	<p>17.3 Винты Gefu M6 x 12 Винты для крышки</p>		4992181	<p>ШТ. _____ _____</p>	/шт.
	<p>17.4 Каретка, сторона привода</p>	01.08.2010–	4990730	<p>ШТ. _____ _____</p>	/шт.

* Укажите № комис.

ЗАКАЗ	№ заказа:	Данные обязательно сверять с данными на заводской табличке!
	Заказчик:	№ заказа с завода: № позиции ворот:
	Адрес доставки: _____	№ заказчика:
	Город/дата:	Договоренности по цене:
		Печать и подпись



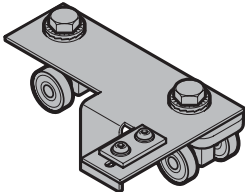
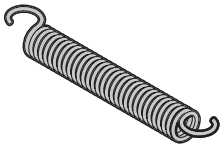
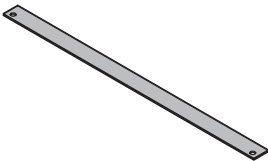
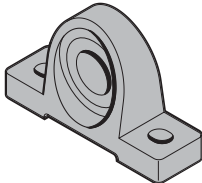
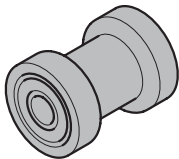
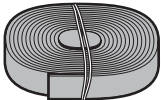
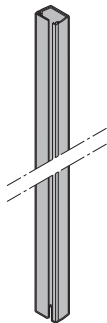

17. Скоростные ворота V 4015 Iso L

Изделие	Поз.	Описание	Период производства	№ арт.	Кол-во	€
	17.5	Каретка, со стороны опоры	01.08.2010 –	4990731	шт. _____	/шт.
	17.6	Пружина растяжения 22-2-154	01.08.2010 –	159362	шт. _____	/шт.
	17.7	Отрез PE 300	01.08.2010 –	4980283	шт. _____	/шт.
	17.8	Подшипник на лапках UCP 208	01.08.2010 –	158535	шт. _____	/шт.
	17.9	Направляющий ролик в сборе	01.08.2010 –	157050	шт. _____	/шт.
	17.10	Ремень 860 x 15 mm	01.08.2010 –	159364	шт. _____	/шт.
	*	17.11 Световая решетка	01.08.2010 –		шт. _____	/шт.

* Укажите № комис.

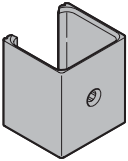
ЗАКАЗ	№ заказа:	Данные обязательно сверять с данными на заводской табличке!	
	Заказчик:	№ заказа с завода:	№ позиции ворот:
	Адрес доставки: _____	№ заказчика:	
	Город/дата:	Договоренности по цене:	
		Печать и подпись	

17. Скоростные ворота V 4015 Iso L

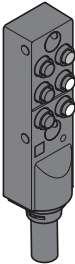
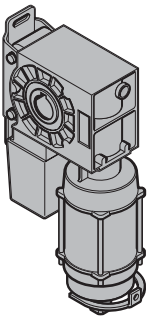
Изделие	Поз. Описание	Период производства	№ арт.	Кол-во	€
	17.12 Держатель для световой решетки (мин. партия 6х)	01.08.2010–	4990887	ШТ. _____	/шт.
	17.13 Кабель для световой решетки, серый, 15 м Приемник всегда установлен справа, только FUEH	01.08.2010–	4990759	ШТ. _____	/шт.
	17.14 Кабель для световой решетки, черный, 15 м Передатчик всегда установлен слева, только FUEH	01.08.2010–	4990760	ШТ. _____	/шт.
	* 17.15 Кабель Snap белый, для световой решетки только FUE-1	01.06.2015–		ШТ. _____	/шт.
	* 17.16 Распределитель 6 гнезд M8, snap	01.06.2015–		ШТ. _____	/шт.
	* 17.17 Привод		Ⓢ	ШТ. _____	/шт.

* Укажите № комис.

ЗАКАЗ	№ заказа:	Данные обязательно сверять с данными на заводской табличке!
	Заказчик:	№ заказа с завода: № позиции ворот:
	Адрес доставки: _____	№ заказчика:
	Город/дата:	Договоренности по цене:
		Печать и подпись

17. Скоростные ворота V 4015 Iso L

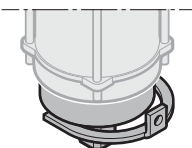
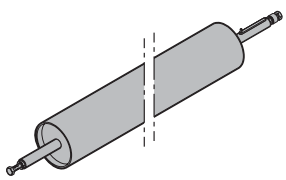
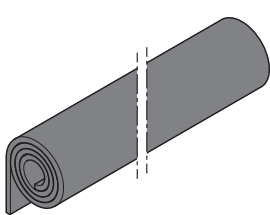
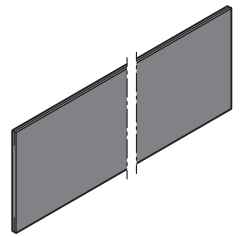
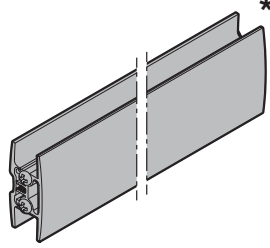
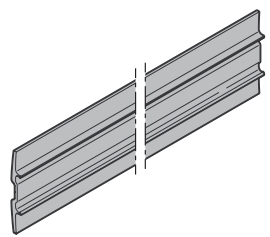
Изделие	Поз. Описание	Период производства	№ арт.	Кол-во	€
	17.18 Тормоз 9 Nm 102 V DC 24 V, 2	01.08.2010 – 31.05.2015 01.06.2015 –	4991410 4992014	шт. _____ _____	/шт. /шт.
	* 17.19 Вал	01.08.2010 –	4990740	шт. _____	/м
	* 17.20 Полотно ворот в сборе вкл. ветровую защиту (ширина в свету × высота в свету)	01.08.2010 –	4991681	шт. _____	/м ²
	* 17.21 Секция полотна ворот (указать положение в полотне ворот)	01.08.2010 –	4991680	шт. _____	/м ²
	* 17.22 Элемент ветровой защиты в сборе	01.08.2010 –	4990739	шт. _____	/м
	* 17.23 Облицовочный профиль ветровой защиты	01.08.2010 –	4990741	шт. _____	/м

* Укажите № комис.

ЗАКАЗ	№ заказа:	Данные обязательно сверять с данными на заводской табличке!
	Заказчик:	№ заказа с завода: № позиции ворот:
	Адрес доставки: _____	№ заказчика:
	Город/дата:	Договоренности по цене:
		Печать и подпись

17. Скоростные ворота V 4015 Iso L

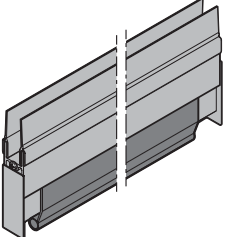
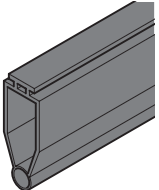
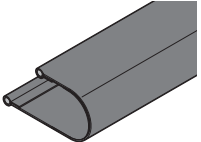
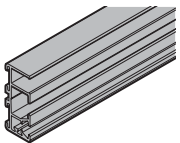
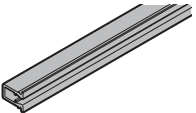
Изделие	Поз. Описание	Период производства	№ арт.	Кол-во	€
 *	17.24 Нижний замыкающий профиль	01.08.2010–	4990689	ШТ. _____	/м /шт.
 *	17.25 Резиновый профиль	01.08.2010–	4990886	ШТ. _____	/м
 *	17.26 Уплотняющая складка полотна в сборе	01.08.2010–30.06.2015 01.07.2015–	4991339 4980342	ШТ. _____ _____	/м /м
 *	17.27 Уплотняющая рама канал	01.08.2010–		ШТ. _____	/шт.
 *	17.28 Зажим на уплотняющей раме	01.08.2010–		ШТ. _____	/шт.



* Укажите № комис.

ЗАКАЗ	№ заказа:	Данные обязательно сверять с данными на заводской табличке!
	Заказчик:	№ заказа с завода: № позиции ворот:
	Адрес доставки: _____	№ заказчика:
	Город/дата:	Договоренности по цене:
		Печать и подпись

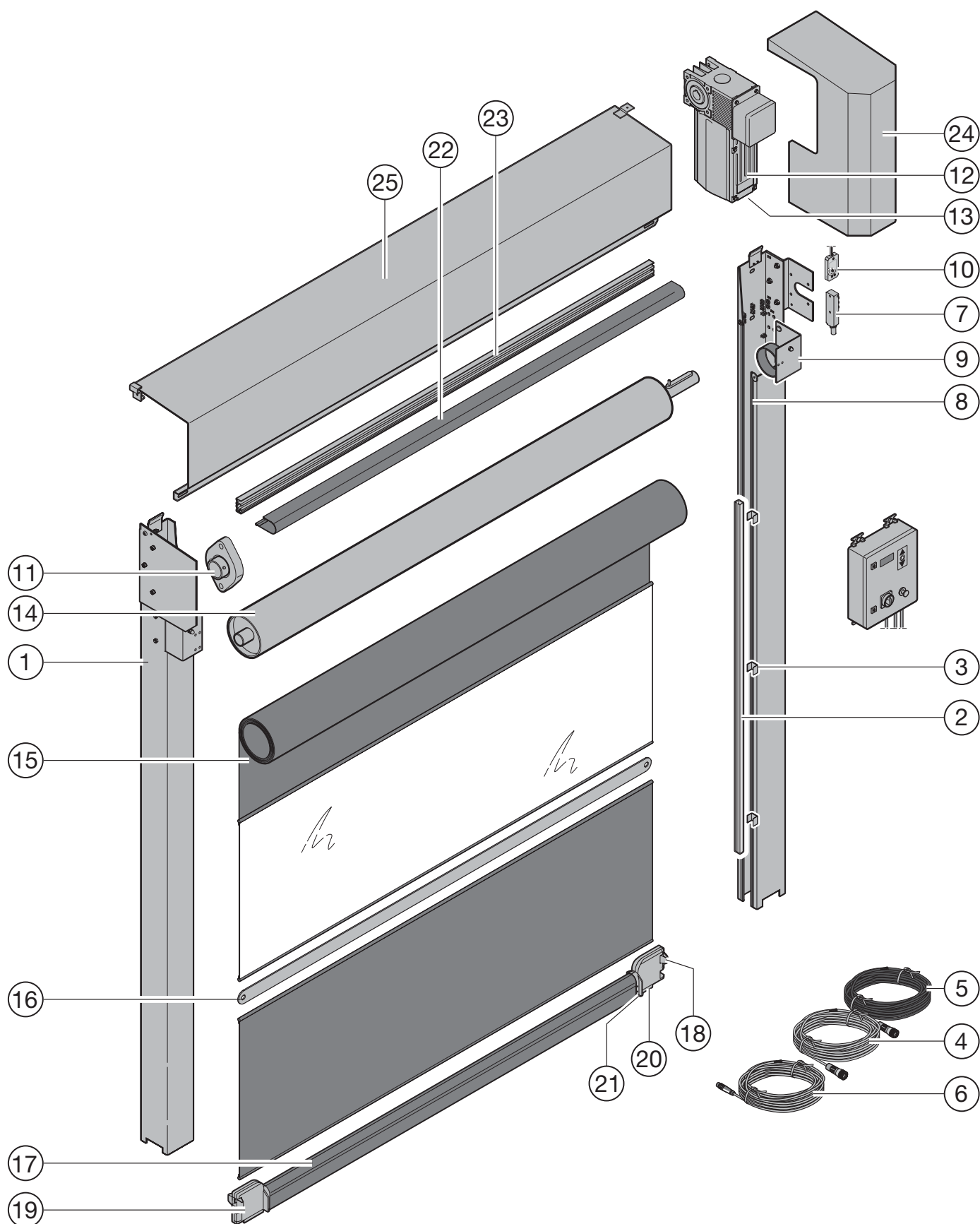
V 2515 Food L



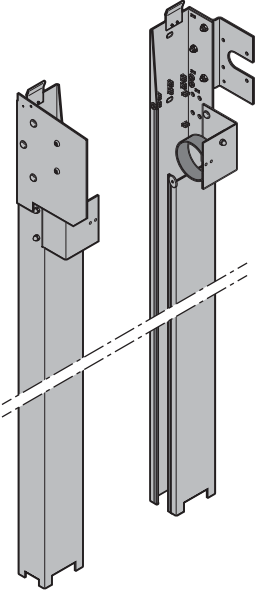
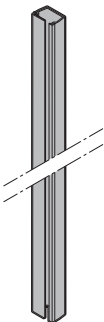
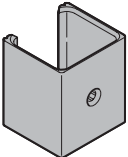

18. Скоростные ворота V 2515 Food L

Изделие	Поз. Описание	Период производства	№ арт.	Кол-во	€
	<p>* 18.1 Боковой элемент</p> <p>Сторона опоры Сторона привода</p>	<p>01.03.2011 – 01.03.2011 –</p>	<p>4991458 4991457</p>	<p>ШТ. _____ _____</p>	<p>/м /м</p>
		<p>* 18.2 Световая решетка</p>	<p>01.03.2011 –</p>		<p>ШТ. _____</p>
	<p>18.3 Держатель для световой решетки (мин. партия 6х)</p>	<p>01.03.2011 –</p>	<p>4991008</p>	<p>ШТ. _____</p>	<p>/шт.</p>
	<p>18.4 Кабель для световой решетки, серый, 15 м Приемник всегда установлен слева только FUEN</p>	<p>01.03.2011 – 31.05.2015</p>	<p>4990759</p>	<p>ШТ. _____</p>	<p>/шт.</p>

* Укажите № комис.

ЗАКАЗ	№ заказа:	Данные обязательно сверять с данными на заводской табличке!
	Заказчик:	№ заказа с завода: № позиции ворот:
	Адрес доставки: _____	№ заказчика:
	Город/дата:	Договоренности по цене:
		Печать и подпись

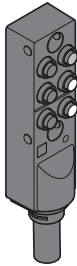
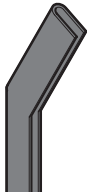
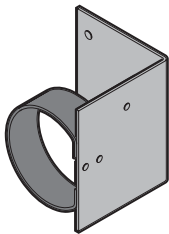
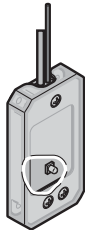

18. Скоростные ворота V 2515 Food L

Изделие	Поз. Описание	Период производства	№ арт.	Кол-во	€
	18.5 Кабель для световой решетки, черный 15 м Передатчик всегда установлен справа, только FUEH	01.03.2011 – 31.05.2015	4990760	шт. _____	/шт.
	* 18.6 Кабель Snap белый для световой решетки только FUE-1	01.06.2015 –		шт. _____	/шт.
	* 18.7 Распределитель 6 гнезд M8, snap	01.06.2015 –		шт. _____	/шт.
	18.8 Защита замыкающей кромки	01.03.2011 –	157563	шт. _____	/м
	* 18.9 Устройство для заправки полотна ворот в направляющие, в сборе Слева Справа	01.03.2011 – 01.03.2011 –	4991141 4991142	шт. _____ _____	/шт. /шт.
	18.10 Приемник FunkCrash только FUE H только FUE-1, Snap	01.03.2011 – 31.05.2015 01.06.2015 –	4990755 4980153	шт. _____ _____	/шт. /шт.

* Укажите № комис.

ЗАКАЗ	№ заказа:	Данные обязательно сверять с данными на заводской табличке!
	Заказчик:	№ заказа с завода: № позиции ворот:
	Адрес доставки: _____	№ заказчика:
	Город/дата:	Договоренности по цене:
		Печать и подпись

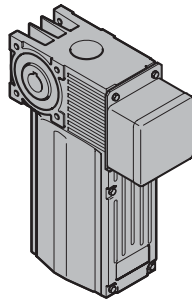
18. Скоростные ворота V 2515 Food L

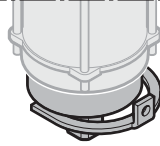
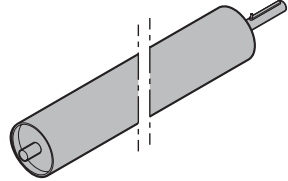
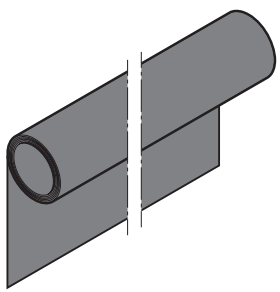
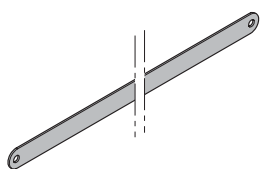
Изделие	Поз. Описание	Период производства	№ арт.	Кол-во	€
	18.11 Радиальный шарикоподшипник ASPFL 206	01.03.2011 –	159638	ШТ. _____	/шт.
	* 18.12 Привод	01.03.2011 –		ШТ. _____	/шт.
	18.13 Тормоз 4 Nm 103 В пост. тока	01.03.2011 –	159636	ШТ. _____	/шт.
	* 18.14 Вал	01.03.2011 –	4991459	ШТ. _____	/м
	* 18.15 Полотно ворот антистатическое вкл. ветровую защиту (ширина в свету × высота в свету)	01.03.2011 –	4991460	ШТ. _____	/м ²
	* 18.16 Элементы ветровой защиты из пружинной стали 2 × 23 мм	01.03.2011 –	157356	ШТ. _____	/м

* Укажите № комис.

ЗАКАЗ	№ заказа:	Данные обязательно сверять с данными на заводской табличке!
	Заказчик:	№ заказа с завода: № позиции ворот:
	Адрес доставки: _____	№ заказчика:
	Город/дата:	Договоренности по цене:
		Печать и подпись

18. Скоростные ворота V 2515 Food L

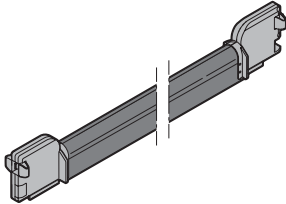
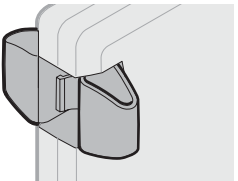
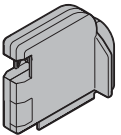
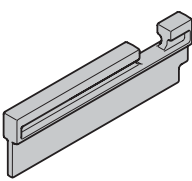
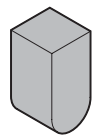
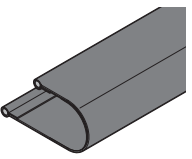
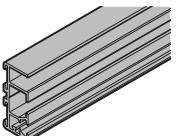
Изделие	Поз.	Описание	Период производства	№ арт.	Кол-во	€
	*	18.17 Нижний замыкающий профиль в сборе	01.03.2011 –	4991461	шт. _____	/м /шт.
		18.18 Выключатель FunkCrash (мин. партия 2х)	01.03.2011 –	4990754	шт. _____	/шт.
		18.19 Пластмассовый наконечник беспроводная передача импульса SE2	01.03.2011 –	159380	шт. _____	/шт.
		18.20 Защита от мышей SE2	01.03.2011 –	157254	шт. _____	/шт.
		18.21 Заглушка	01.03.2011 –	4991047	шт. _____	/шт.
	*	18.22 Behangschlaufe komplett	01.03.2011 –	4991415	шт. _____	/м
	*	18.23 Уплотняющая складка полотна в сборе	01.03.2011 –	4991426	шт. _____	/шт.

* Укажите № комис.

ЗАКАЗ	№ заказа:	Данные обязательно сверять с данными на заводской табличке!
	Заказчик:	№ заказа с завода: № позиции ворот:
	Адрес доставки: _____	№ заказчика:
	Город/дата:	Договоренности по цене:
		Печать и подпись

18. Скоростные ворота V 2515 Food L

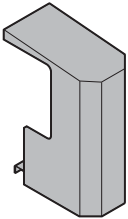
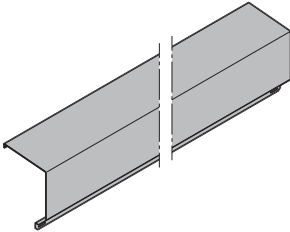
Изделие	Поз. Описание	Период производства	№ арт.	Кол-во	€
	18.24 Скошенный кожух привода			шт.	
	Слева Справа	01.03.2011 – 01.03.2011 –	4991140 4991145	_____ _____	/шт. /шт.
	18.25 Скошенный привод вала	01.03.2011 –	4991297	шт.	/м

* Укажите № комис.

ЗАКАЗ	№ заказа:	Данные обязательно сверять с данными на заводской табличке!
	Заказчик:	№ заказа с завода: № позиции ворот:
	Адрес доставки: _____	№ заказчика:
	Город/дата:	Договоренности по цене:
		Печать и подпись

19. Цветное покрытие



Поз.	Скоростные ворота Ворота HS и Iso Speed Cold 100	№ арт.: Цветное покрытие	Кол-во	€
1.0	Секции ворот с обеих сторон	4981138		м ²
1.1	Секции ворот с обеих сторон, цвета PERL			Цветное покрытие с обеих сторон + 50 %
1.2	Оконный профиль			м ²
1.3	Секция с вентиляционной решеткой / возможна только снаружи (Только серия HS 42)			м ²
1.4	Кожух вала 2-сторонний или 3-сторонний (только серия HS 7030 PU 42)			за ворота
1.5	Боковые элементы			за ворота

V 10008 V 9012 L Stacking				
1.0	Кожух вала и привода	4981138		за ворота
1.1	Боковые элементы			за ворота

Все другие пленочные ворота				
1.0	Кожух вала и привода	4981138		за ворота
1.1	Боковые элементы			за ворота

Следующие цвета RAL не поставляются: 3007, 4006, 4007, 5004, 7021, 8022, 9004, 9005, 9011, 9017 и 9021.

Также не поставляются люминесцентные цвета (название которых начинается с Leucht...). При монтаже ворот на солнечной стороне следует избегать их окрашивания в темные цвета, т.к. возможное прогибание секций может привести к неисправностям при эксплуатации ворот.

20. Блоки управления, однофазные / трехфазные

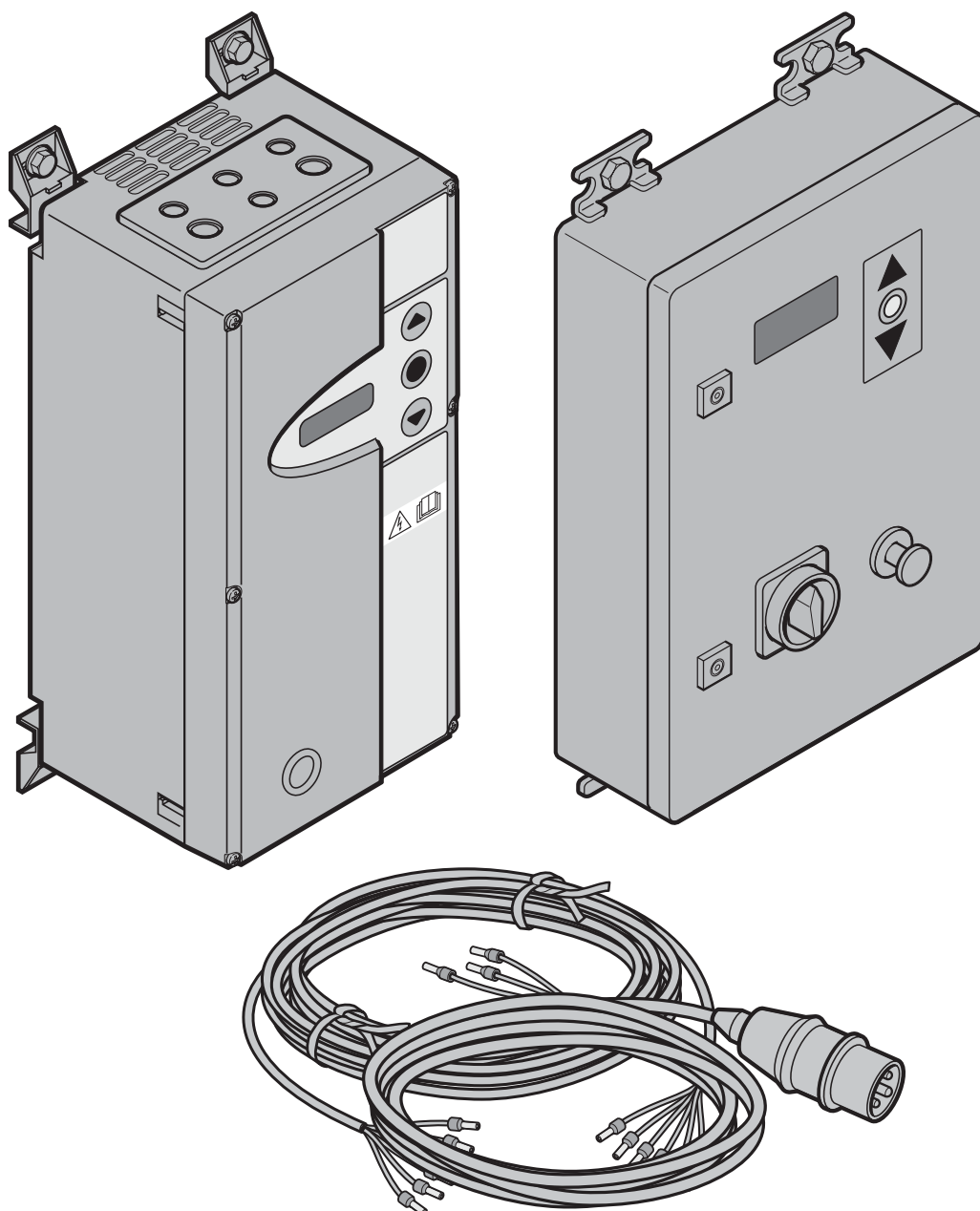

Поз.	Описание	№ арт.	Кол-во	€
1	Блок управления BK 150 FU			1)
2	Блок управления BK 150 FUEH			1)
2.1	Главная плата	-		-
2.2	Корпус (только крышка)		Ⓢ	
2.3	Пленочная клавиатура	306421		/шт.
2.4	Главный выключатель	159611		/шт.
2.5	Аварийный выключатель	4980301		/шт.
3	Блок управления BK 150 FUE-1			
	без главного выключателя	4991937		/шт.
	с главным выключателем	4991962		/шт.
	Главный выключатель, аварийный выключатель	4991963		/шт.
3.1	Главная плата	4980248		/шт.
3.2	Корпус			
	без главного выключателя	4980735		/шт.
	с главным выключателем	4980736		/шт.
	с главным выключателем и клавишей аварийного отключения	4980737		/шт.
3.3	Пленочная клавиатура	306421		/шт.
3.4	Главный выключатель	159611		/шт.
3.5	Аварийный выключатель	4980301		/шт.
4	Блок управления BS 150 FUE			1)
5	Блок управления BS 150 FUEH			1)
5.1	Главная плата			1)
5.2	Корпус		Ⓢ	
5.3	Пленочная клавиатура	159669		/шт.
5.4	Главный выключатель	4980299		/шт.
5.5	Аварийный выключатель	4980303		/шт.
6	Блок управления BS 150 FUE-1	4991966		/шт.
6.1	Главная плата	4980248		/шт.
6.2	Стальной корпус	4980739		/шт.
	Корпус из нерж. стали	4980740		/шт.
6.3	Пленочная клавиатура	159669		/шт.
6.4	Главный выключатель	4980300		/шт.
6.5	Аварийный выключатель	4980303		/шт.
7	Блок управления АKE	157240		/шт.
7.1	Главная плата	-	-	
7.2	Корпус	157909		/шт.
7.3	Пленочная клавиатура (сбоку) (снизу)	157298 306815		/шт. /шт.
7.4	Главный выключатель	-		-
7.5	Аварийный выключатель	4980303		/шт.
8	Блок управления ASE	157468		/шт.
8.1	Главная плата	157336		/шт.
8.2	Стальной корпус		Ⓢ	
8.3	Пленочная клавиатура	159137		/шт.
8.4	Главный выключатель	4980300		/шт.
8.5	Аварийный выключатель	4980303		/шт.
9	Блок управления AS 400 FUE			1)

Поз.	Описание	№ арт.	Кол-во	€
10	Блок управления AS 500 FUE			1)
11	Блок управления AK 500 FUE-1	4991970		/шт.
11.1	Главная плата	4991961		/шт.
11.2	Корпус	4980738		/шт.
11.3	Пленочная клавиатура	306421		/шт.
11.4	Главный выключатель	4991939		/шт.
11.5	Аварийный выключатель	4980306		/шт.
12	Блок управления AS 500 FUE-1	4991964		/шт.
12.1	Главная плата	4991961		/шт.
12.2	Стальной корпус	4980739		/шт.
	Корпус из нерж. стали	4980740		/шт.
12.3	Пленочная клавиатура	159669		/шт.
12.4	Главный выключатель	4980303		/шт.
12.5	Аварийный выключатель	4991939		/шт.

Поз.	Описание	№ арт.	м	€
1	Комплект кабелей BK 150 FU	159222	3	/шт.
		159223	6	/шт.
		159224	10	/шт.
		159225	15	/шт.
2	Комплект кабелей BK 150 FUEH	306413	3	/шт.
		306414	6	/шт.
		306415	10	/шт.
		306416	15	/шт.
3	Комплект кабелей AKE / ASE	157481	3	/шт.
		157482	6	/шт.
		157483	10	/шт.
		157484	15	/шт.
4	Комплект кабелей AS 400 FUE AS 500 FUE BS 150 FUE	306664	3	/шт.
		158066	6	/шт.
		158067	10	/шт.
		158068	15	/шт.

1) Согласно требованиям Директивы RoHS, ограничивающей содержание вредных веществ (RoHS – англ. Restriction of Hazardous Substances), с середины мая 2017 мы не имеем право продавать какие-либо компоненты блоков управления со свинцом.

Поз.	Переоборудование BK 150 FU/BS 150 FUE BK 150 FUE H/ BS 150 FUE H	№ арт.	Кол-во	€
1	на BK 150 FUE-1	4992200		/шт.
2	на BS 150 FUE-1, сталь	4992198		/шт.
3	на BS 150 FUE-1, нерж. сталь	4992199		/шт.
4	на BS 150 FUE-1, специальное исполнение	4992201	Ⓢ	

Поз.	Переоборудование AS 400 FUE AS 500 FUE	№ арт.	Кол-во	€
1	на AK 500 FUE-1	4981176		/шт.
2	на AS 500 FUE-1, сталь	4981177		/шт.
3	на AS 500 FUE-1, нерж. сталь	4981178		/шт.
4	на AS 500 FUE-1, специальное исполнение	4981179	Ⓢ	

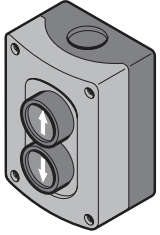
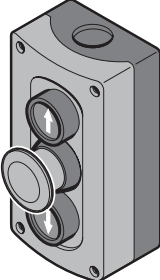
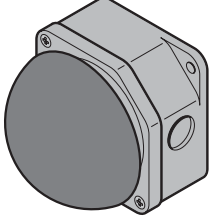
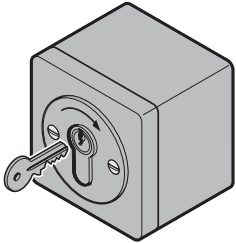
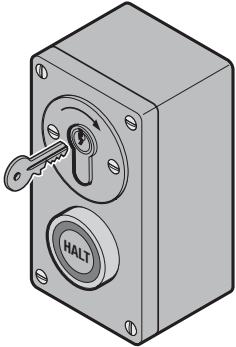

21. Принадлежности для приводов и блоков управления

Изделие	Поз.	Описание	Период производства	№ арт.	Кол-во	€
	21.1	Клавишный выключатель, монтаж на штукатурку	01.01.2016–	159763	шт. _____	/шт.
	21.2	Клавишный выключатель «Откр.-Авар. Останов-Закр.», монтаж на штукатурку	01.01.2016–	159749	шт. _____	/шт.
	21.3	Грибовидная аварийная кнопка	01.01.2016–	159764	шт. _____	/шт.
	21.4	Выключатель с ключом AP с профильным полуцилиндром, функция 0/1 с фиксацией выключателя	01.01.2016–	306287	шт. _____	/шт.
	21.5	Выключатель с ключом, монтаж на штукатурку, односторонний контакт с фиксацией «Вкл./Выкл.» с клавишным выключателем «Откр./Закр.»	01.01.2016–	306293	шт. _____	/шт.

Внимание! Приведенные ниже номера изделий не идентичны аналогичным номерам артикулов, указанным в таблицах в других прейскурантах компании Hörmann. Другое дополнительное оснащение поставляется по запросу.

ЗАКАЗ	№ заказа:	Данные обязательно сверять с данными на заводской табличке!
	Заказчик:	№ заказа с завода: № позиции ворот:
	Адрес доставки: _____	№ заказчика:
	Город/дата:	Договоренности по цене:
		Печать и подпись

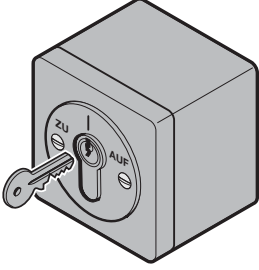
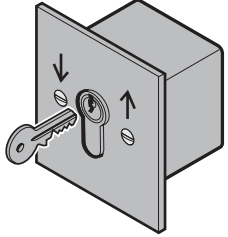
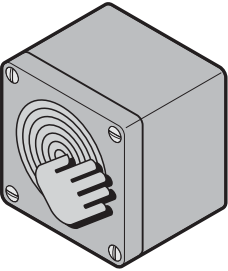
21. Принадлежности для приводов и блоков управления

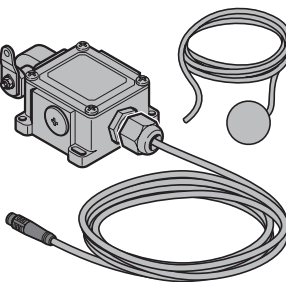
Изделие	Поз.	Описание	Период производства	№ арт.	Кол-во	€
	21.6	Выключатель с ключом, монтаж на штукатурку, с профильным полуцилиндром, функция «Откр. / Закр.»	01.01.2016 –	159078	шт. _____	/шт.
	21.7	Выключатель с ключом, монтаж под штукатурку, с профильным полуцилиндром, функция «Откр. / Закр.»	01.01.2016 –	306284	шт. _____	/шт.
	21.8	Клавиша радарного датчика Magic Switch	01.01.2016 –	4991302	шт. _____	/шт.
	21.9	Радарный выключатель HTR-1-230 (с беспотенциальным выходом)	01.01.2016 –	437394	шт. _____	/шт.
	21.10	Выключатель с тяговым шнурком с кабелем Snap 15 м и тросом 4 м	01.01.2016 –	4991969	шт. _____	/шт.

Внимание! Приведенные ниже номера изделий не идентичны аналогичным номерам артикулов, указанным в таблицах в других прейскурантах компании HORMANN. Другое дополнительное оснащение поставляется по запросу.

ЗАКАЗ	№ заказа:	Данные обязательно сверять с данными на заводской табличке!
	Заказчик:	№ заказа с завода: № позиции ворот:
	Адрес доставки: _____	№ заказчика:
	Город/дата:	Договоренности по цене:
		Печать и подпись

21. Принадлежности для приводов и блоков управления

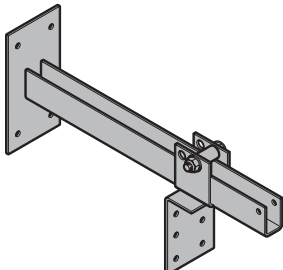
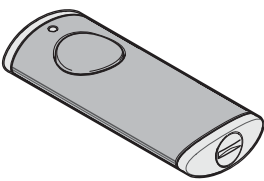
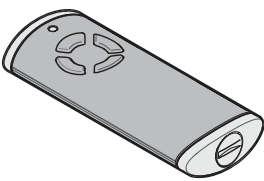
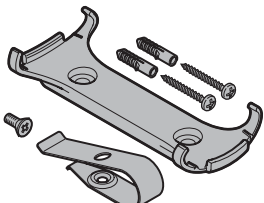
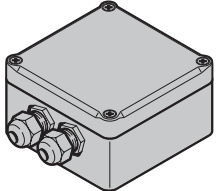
Изделие	Поз. Описание	Период производства	№ арт.	Кол-во	€
	21.11 Консоль			шт.	
	Оцинкованная сталь, 0,9 м	01.01.2016 –	158996	_____	/шт.
	Оцинкованная сталь, длина регулируемая до 1,5 м	01.01.2016 –	306431	_____	/шт.
	Оцинкованная сталь, длина регулируемая до 3 м	01.01.2016 –	159681	_____	/шт.
	Нержавеющая сталь, длина регулируемая до 3 м	01.01.2016 –	159055	_____	/шт.
	21.12 Пульт ДУ HS 1 BS 1-клавишный пульт ДУ, импульс, включая батарейку, с хромированными колпачками из цинкового литья под давлением, черного цвета (структурная поверхность)	01.01.2016 –	4511720	шт.	/шт.
	21.13 Пульт ДУ HS 4 BS 4-клавишный пульт ДУ, импульс, включая батарейку, с хромированными колпачками из цинкового литья под давлением, черного цвета (структурная поверхность)	01.01.2016 –	4511724	шт.	/шт.
	21.14 Держатель пульта ДУ включая зажим для крепления к солнцезащитному козырьку для пульта ДУ BiSecur HS 1 BS и HS 4 BS	01.01.2016 –	436698	шт.	/шт.
	21.15 Приемник HER 1, 868,3 МГц, 1 команда (внешний)	01.01.2016 –	437408	шт.	/шт.

Внимание! Приведенные ниже номера изделий не идентичны аналогичным номерам артикулов, указанным в таблицах в других прейскурантах компании Hörmann. Другое дополнительное оснащение поставляется по запросу.

ЗАКАЗ	№ заказа:	Данные обязательно сверять с данными на заводской табличке!
	Заказчик:	№ заказа с завода: № позиции ворот:
	Адрес доставки: _____	№ заказчика:
		Договоренности по цене:
	Город/дата:	Печать и подпись

21. Принадлежности для приводов и блоков управления

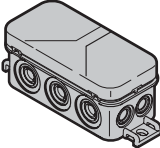
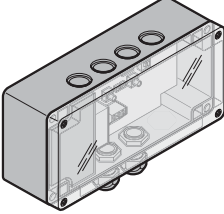
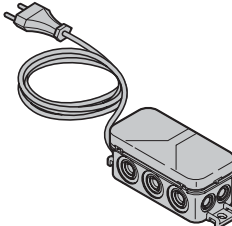
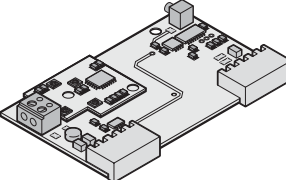
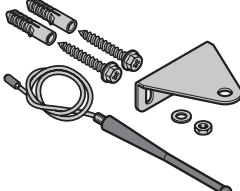
Изделие	Поз. Описание	Период производства	№ арт.	Кол-во	€
	21.16 2-канальный приемник НЕТ/S 24 BS 868 МГц для включения и выключения света или для управления (импульс) приводами других фирм-изготовителей, с 2 беспотенциальными реле	01.01.2016 –	436727	шт. _____	/шт.
	21.17 1-канальный релейный приемник HER 1 BS с подачей ответного сигнала (реле) с помощью HS 1 BS или HS 4 BS, с беспотенциальным релейным выходом, частота 868 МГц, IP 65, рабочее напряжение 24 В пост. тока / 230 – 240 В перем. тока, без соединительного провода	01.01.2016 –	436724	шт. _____	/шт.
	21.18 2-канальный приемник НЕТ/S 2 BS 868 МГц, для включения и выключения света или для управления (импульс) приводами других фирм-производителей, с 2 беспотенциальными реле, включая сетевой блок питания с соединительным проводом 1 м	01.01.2016 –	436728	шт. _____	/шт.
	21.19 Плата приемника 868,3 МГц (внутренняя, сменный модуль)	01.01.2016 –	157297	шт. _____	/шт.
	21.20 Радиоантенна для усиления сигнала, 868,3 МГц	01.01.2016 –	4980115	шт. _____	/шт.

Внимание! Приведенные ниже номера изделий не идентичны аналогичным номерам артикулов, указанным в таблицах в других прейскурантах компании Hörmann. Другое дополнительное оснащение поставляется по запросу.

ЗАКАЗ	№ заказа:	Данные обязательно сверять с данными на заводской табличке!
	Заказчик:	№ заказа с завода: № позиции ворот:
	Адрес доставки: _____	№ заказчика:
	Город/дата:	Договоренности по цене:
		Печать и подпись

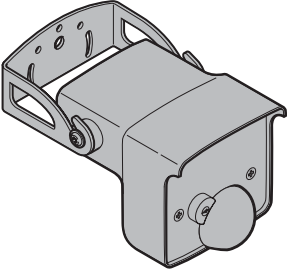
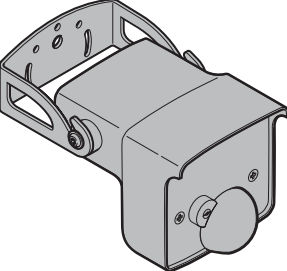
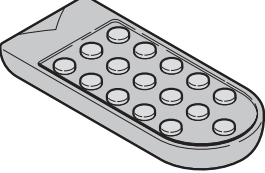
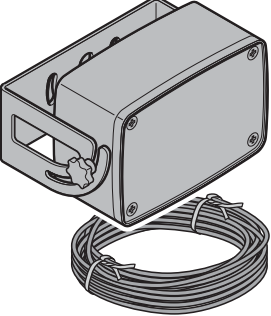
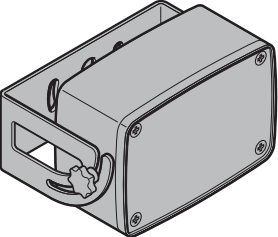

21. Принадлежности для приводов и блоков управления

Изделие	Поз. Описание	Период производства	№ арт.	Кол-во	€
	21.21 Радарный датчик присутствия Comfort (функции для использования внутри помещений: радар и присутствие; функции для использования снаружи помещений: радар) Высота монтажа 3,5–6,0 м	01.01.2016–	4990602	шт. _____	/шт.
	21.22 Радарный датчик присутствия Comfort Mini Высота монтажа 3,5–6,0 м	01.01.2016–	4991303	шт. _____	/шт.
	21.23 Пульт дистанционного управления Comfort	01.01.2016–	306428	шт. _____	/шт.
	21.24 Радарный датчик движения MWD-C с соединительным проводом длиной 15 м	01.01.2016–	4981113	шт. _____	/шт.
	21.25 Радарный датчик движения MWD-C (начиная со 2-го радарного датчика движения для одних ворот, без соединительного провода, соединительный кабель надо заказывать отдельно)	01.01.2016–	4981104	шт. _____	/шт.

Внимание! Приведенные ниже номера изделий не идентичны аналогичным номерам артикулов, указанным в таблицах в других прейскурантах компании Hörmann. Другое дополнительное оснащение поставляется по запросу.

ЗАКАЗ	№ заказа:	Данные обязательно сверять с данными на заводской табличке!
	Заказчик:	№ заказа с завода: № позиции ворот:
	Адрес доставки: _____	№ заказчика:
	Город/дата:	Договоренности по цене:
		Печать и подпись

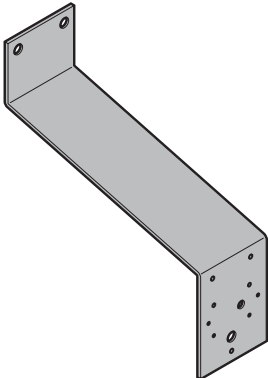
21. Принадлежности для приводов и блоков управления

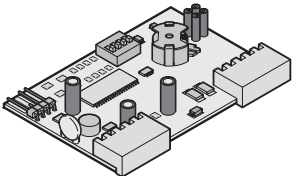
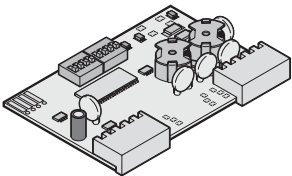
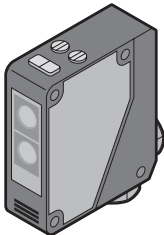
Изделие	Поз. Описание	Период производства	№ арт.	Кол-во	€
	21.26 Держатель импульсного датчика Оцинкованная сталь, 4 мм	01.01.2016–	159059	шт. _____	/шт.
	21.27 Провод индукционной петли с подводящим проводом, 100 мм	01.01.2016–	159069	шт. _____	/шт.
	21.28 Датчик индукционной петли TST SUVEK, одноканальный датчик индукционной петли	01.01.2016–	157295	шт. _____	/шт.
	21.29 Датчик индукционной петли TST SUVEK, двухканальный датчик индукционной петли	01.01.2016–	157296	шт. _____	/шт.
	21.30 Световой барьер с отражателем в качестве предохранительного устройства	01.01.2016–	159769	шт. _____	/шт.

Внимание! Приведенные ниже номера изделий не идентичны аналогичным номерам артикулов, указанным в таблицах в других прейскурантах компании Hörmann. Другое дополнительное оснащение поставляется по запросу.

ЗАКАЗ	№ заказа:	Данные обязательно сверять с данными на заводской табличке!
	Заказчик:	№ заказа с завода: № позиции ворот:
	Адрес доставки: _____	№ заказчика:
	Город/дата:	Договоренности по цене:
		Печать и подпись

21. Принадлежности для приводов и блоков управления

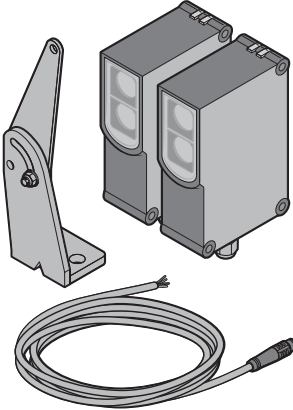
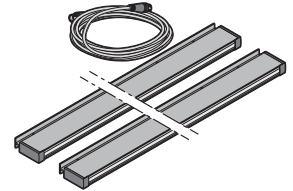
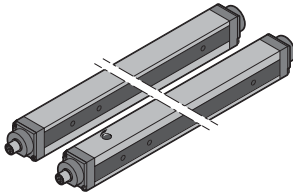
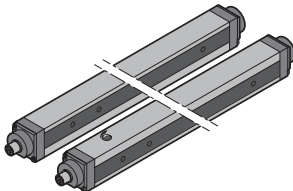
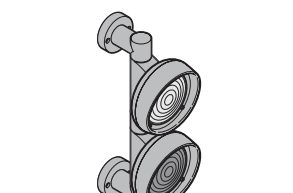
Изделие	Поз. Описание	Период производства	№ арт.	Кол-во	€
	21.31 Световой барьер WS / WE27-2F450, с обогревом в комплекте с крепежным уголком и отражателем	01.01.2016–	159058	ШТ. _____	/шт.
	21.32 Световая решетка ILG высотой 510 мм, с кабелем 10 м	01.01.2016–	4990546	ШТ. _____	/шт.
	21.33 Световая решетка ELG высотой 1490 мм, с перекрещиванием, межлинейный интервал 60 мм, кабели: 1 × 10 м и 1 × 15 м	01.01.2016–	159786	ШТ. _____	/шт.
	21.34 Световая решетка высотой 2150 мм, с перекрещиванием, межлинейный интервал 60 мм, кабели: 1 × 10 м и 1 × 15 м	01.01.2016–	159065	ШТ. _____	/шт.
	21.35 Корпус светофора, 230 В перем. тока, красный / зеленый свет	01.01.2016–	637537	ШТ. _____	/шт.

Внимание! Приведенные ниже номера изделий не идентичны аналогичным номерам артикулов, указанным в таблицах в других прейскурантах компании HÖRMANN. Другое дополнительное оснащение поставляется по запросу.

ЗАКАЗ	№ заказа:	Данные обязательно сверять с данными на заводской табличке!
	Заказчик:	№ заказа с завода: № позиции ворот:
	Адрес доставки: _____	№ заказчика:
	Город/дата:	Договоренности по цене:
		Печать и подпись

21. Принадлежности для приводов и блоков управления

Изделие	Поз. Описание	Период производства	№ арт.	Кол-во	€
	21.36 Корпус светофора, светодиод 230 В перем. тока красный свет зеленый свет	01.01.2016 – 01.01.2016 –	637534 637535	шт.	
				_____	/шт.
	21.37 Лампа-вспышка, 230 В перем. тока оранжевого цвета красного цвета	01.01.2016 – 01.01.2016 –	159066 159782	шт.	
				_____	/шт.
	21.38 Проблесковый маячок 230 В перем. тока красного цвета желтого цвета	01.01.2016 – 01.01.2016 –	159783 159067	шт.	
				_____	/шт.

Внимание! Приведенные ниже номера изделий не идентичны аналогичным номерам артикулов, указанным в таблицах в других прейскурантах компании Hörmann.
Другое дополнительное оснащение поставляется по запросу.

ЗАКАЗ	№ заказа:	Данные обязательно сверять с данными на заводской табличке!
	Заказчик:	№ заказа с завода: № позиции ворот:
	Адрес доставки: _____	№ заказчика:
	Город/дата:	Договоренности по цене:
		Печать и подпись

Общие условия продажи и поставки (по состоянию на 1.3.2016)

§ 1 Общие положения

1. Общие условия продажи и поставки действуют в отношении всех поставок и услуг в соответствии с договором, заключенным между нами и заказчиком.
2. Общие условия заключения торговых сделок (далее – ОУЗТС) имеют исключительную юридическую силу; мы не признаем условия заказчика, противоречащие нашим условиям или же отличающиеся от них. Исключением являются только условия, действие которых было одобрено нами в письменной форме.
3. Наши ОУЗТС действуют лишь по отношению к предпринимателям согласно § 14 Гражданского кодекса ФРГ (BGB).

§ 2 Заключение договора

1. Наши коммерческие предложения являются предложениями без обязательств, если не оговорено иное. Вид изделия и объем поставки определяются нашим письменным подтверждением заказа. Оставляем за собой право на внесение технических изменений, а также изменений формы, цвета и (или) веса товара в пределах, приемлемых для заказчика.
2. Заказ считается принятым только после того, как направляется подтверждение заказа или осуществляется поставка товара. Отправка подтверждения поступления или прием заказа по телефону не делают заказ принятым и обязательным к исполнению. В случае товаров, которые должны быть изготовлены по специальному заказу, договор считается заключенным после нашего письменного подтверждения, даже если относительно конструктивного исполнения еще требуются соответствующие разъяснения, которые отражаются на сроке поставки и цене. Мы сохраняем за собой право в течение срока поставки вносить конструктивные изменения и изменять форму изделия, если только при этом не происходит существенного изменения предмета поставки, а также его функции и внешнего вида. Это не влечет за собой изменения цены.
3. Мы оставляем за собой право собственности и авторские права на изображения, чертежи, расчеты и другую подобную документацию. Это касается также документов, имеющих гриф секретных. Доступ третьих лиц к этим документам запрещается без нашего недвусмысленного предварительного разрешения.

§ 3 Цены и условия оплаты

1. Если из подтверждения заказа не следует иное, наши цены являются ценами поставки на условиях «франко-завод поставщик», исключая транспортировку и монтаж, стоимость которых выставляется в счет отдельно. Цены включают в себя затраты на упаковку, за исключением небольших частей и запасных частей. Предусмотренный законом налог на добавленную стоимость не включен в наши цены, он будет отдельно указан в счете в размере, определяемом законом, на день выставления счета.
2. Наши счета подлежат оплате в течение 30 дней нетто (без вычетов). Снижение суммы с учетом размера скидки (при уплате наличным) требует дополнительной письменной договоренности. Снижение суммы с учетом размера скидки (при уплате наличным) требует дополнительной письменной договоренности.
3. Если после заключения договора происходит рост цен на материалы или повышение налогов и платежей, то мы имеем право соответствующим образом скорректировать свои цены, если временной промежуток между датой заключения договора и предполагаемой датой поставки составляет как минимум 4 месяца.
4. Если заказчик помимо поставки или без нее заказывает монтаж или другие схожие услуги, то их стоимость рассчитывается исходя из почасовой оплаты, если четко не была согласована паушальная общая цена. Монтажные работы выполняются в соответствии с нашими действующими условиями монтажа.
5. Мы имеем право вопреки иным инструкциям заказчика в первую очередь зачислять платежи в счет его более ранней задолженности. Если уже возникли расходы и начислены проценты, то мы имеем право сначала засчитать оплату в счет расходов, затем – процентов и, в последнюю очередь, – в счет основной работы.
6. Кроме того, мы имеем право немедленно заявить об истребовании всех прочих причитающихся сумм и поставить выполнение прочих услуг в зависимость от предварительной оплаты или гарантии, если нам станут известны обстоятельства, которые могут понизить платеже- и кредитоспособность заказчика. Это, в первую очередь, актуально в тех случаях, когда имеет место задержка платежа. Требования о возмещении прочего ущерба остаются в силе.
7. В течение всего времени задержки платежа заказчик не может апеллировать к праву собственности. Возможное истребование с нашей стороны во время задержки оплаты заказчиком считается односторонним отказом от договора только в том случае, если мы это заявили в письменном виде.
8. Заказчик имеет право на взаимный зачет требований только в том случае, если его претензии имеют юридическую силу, являются беспорочными и признаны нами. Заказчик может реализовать свои права удержания только в такой степени, в какой его претензия основывается на таких же договорных отношениях.

§ 4 Место исполнения, переход риска

1. Если из подтверждения заказа не следует иное, поставка осуществляется на условиях «франко-завод поставщик» (INCOTERMS 2010). Риск случайной утраты и случайного ухудшения качества товара переходит к заказчику при передаче, при поставке товара не по месту заключения договора, при поставке товара экспедиторской компании, грузоперевозчику или какому-либо лицу или организации, выполняющим пересылку. Эти положения действительны также в случае поставки по частям и при выполнении нами других услуг (например пересылки или монтажа).
2. Если заказчик допускает просрочку получения поставленного товара, то риск случайной утраты товара и случайного ухудшения качества предмета покупки переходит к нему. Возникающий при этом затраты на хранение товара регулируются согласно § 5 № 3.
3. При согласовании бесплатной поставки товаров заказчик обязан немедленно разгрузить транспортное средство. Время простоя всегда оплачивает заказчик. При поставке «франко-строительный объект» всегда подразумевается поставка грузовым автомобилем по ровной, пригодной для проезда дороге. Разгрузка, включая транспортировку к месту использования или хранения, входит в обязанности заказчика, который в случае задержки должен оплатить также расходы и риск при разгрузке или штабелировании или помещении на склад или обратной транспортировке. Лицо, принимающее от имени заказчика груз на месте разгрузки, считается уполномоченным им принять груз с взятием на себя связанных с этим обязательств.

§ 5 Сроки поставки

1. Указанные нами сроки поставки рассчитываются с момента окончания выяснения всех технических деталей.
2. Данные, касающиеся сроков поставки, следует понимать как предполагаемые сроки поставки, при условии своевременной поставки на нашу фирму товаров нашими поставщиками и/или производителями. Заказчик может установить нам срок поставки изделия или предоставления услуги лишь в том случае, если предполагаемый срок поставки будет пророчен более чем на три недели. Этот срок должен быть разумным и должен составлять не менее трех недель. Право на возмещение ущерба вследствие нарушения предполагаемых сроков поставки при этом исключается. Заказчик немедленно информируется в случае задержки поставки изделий и оказания услуг, вызванной форс-мажорными обстоятельствами и событиями, которые существенно затрудняют нам осуществление поставки или делают ее невозможной, к которым относятся, в частности, возникшие не по нашей вине после заключения договора трудности приобретения материалов, нарушения производственного процесса, забастовки, блокады, постановления официальных учреждений и т.д., также, если они возникают у субпоставщиков или их субпоставщиков. Такие обстоятельства дают нам право полностью или частично расторгнуть договор в отношении еще не выполненного заказа. В случае расторжения договора заказчику немедленно возмещаются оказанные ранее встречные услуги.
3. В случае просрочки получения поставленного товара заказчиком мы имеем право хранить товары на складе за его счет и риск. Возникающее при этом затраты на хранение мы можем либо потребовать оплатить в фактическом размере, либо выставить паушальную цену в размере 5 % от суммы счета за каждый уже начавшийся месяц. Данное положение действительно и в случае хранения на нашем складе. Заказчик имеет право в случае предъявления требования о паушальном возмещении ущерба доказать меньший ущерб.

4. Если заказчик по истечении установленного для него дополнительного срока отказывается принять товар или заявляет, не имея на то права, что он больше не хочет принять товар, то мы можем дополнительно потребовать возмещения ущерба за неисполнение.
5. Поставки по частям возможны в допустимых пределах.

§ 6 Оговорка о праве собственности

1. Товары остаются нашей собственностью до полной оплаты всей причитающейся суммы в рамках текущих деловых отношений с заказчиком. Если стоимость товара с сохранением за нами правом собственности на 20 % превышает стоимость обеспеченных требований, вытекающих из текущих деловых отношений, то мы обязаны по требованию заказчика освободить товар, на который сохраняется наше право собственности. Выбор освобожденных гарантий при этом происходит по нашему усмотрению.
2. Заказчик обязан, пока действует оговорка о праве собственности, бережно обращаться с предметом купли-продажи и за свой счет застраховать его по восстановительной стоимости от пожара, повреждений, вызываемых водой, и кражи. Возможные регрессивные иски заказчика к страховщику или каким-либо иным третьим лицам вследствие ухищрения или износа товара, на который сохраняется наше право собственности, уже сейчас переуступаются нам в размере суммы счета. Если необходимо проведение работ по техобслуживанию и техосмотру, то заказчик обязан проводить их регулярно и за свой счет. Заказчик должен незамедлительно письменно извещать нас обо всех доступах третьих лиц к товару, особенно о мерах исполнения судебных решений, а также о случайных повреждениях и уничтожении товара. Заказчик обязан незамедлительно уведомить нас о смене владельца товара, а также о собственной смене адреса. Заказчик должен возместить нам весь ущерб и расходы, возникшие вследствие нарушения этого обязательства и необходимости вмешаться и не допустить третьих лиц к товару. В случаях доступа третьих лиц заказчик, кроме того, обязан предоставить нам необходимую помощь для защиты наших прав.
3. Заказчик не имеет права предоставлять товар, на который сохраняется наше право собственности, в качестве залога или передавать кредиторю права собственности на него.
4. Обработка или модернизация товара, в отношении которого сохраняется наше право собственности, всегда выполняется для нас. При обработке или соединении товара, в отношении которого сохраняется наше право собственности, обработанное или соединенное изделие также будет имуществом с ограничениями в праве пользования. В случае соединения или обработки товара, на который сохраняется наше право собственности, с другими товарами, не являющимися нашей собственностью, мы приобретаем право собственности на новое изделие пропорционально фактурной стоимости товара, в отношении которого мы имеем право собственности, к фактурной стоимости другого использованного изделия на момент осуществления соединения или обработки. Возникающие таким образом права общей собственности считаются товарами, в отношении которых сохраняется наше право собственности, согласно этим условиям. Если наши товары объединяются или неразрывно соединяются с другими движимыми предметами в единое изделие, и другое изделие считается главным, то заказчик пропорционально доле участия передает нам общую долевую собственность, если ему принадлежит главное изделие. В вышеуказанных случаях заказчик уже сейчас передает нам свои права собственности на обработанные, соединенные или смешанные товары. Передача заменена тем, что заказчик хранит для нас обработанные, соединенные или смешанные изделия. На товар, возникший в результате обработки, использования и смешивания, распространяются те же положения, что и на товары, на которые сохраняются наше право собственности.
5. Заказчик имеет право в обычном порядке оформления переуступать товары, на которые сохраняется наше право собственности. Он уже сейчас переуступает нам причитающиеся ему в результате дальнейшего отчуждения суммы со всеми правами и в полном размере. Мы принимаем эту переуступку. Если заказчик отчуждает товар, на который сохраняется наше право собственности, – после обработки/соединения – вместе с не принадлежащим ему товаром, то он переуступает нам уже сейчас причитающиеся в результате отчуждения суммы в размере стоимости товара, на который сохраняется наше право собственности, со всеми побочными правами. Мы принимаем эту переуступку уже сейчас. Заказчик уполномочен взыскать причитающуюся сумму и после переуступки. Мы однако, оставляем за собой право самим взыскать задолженность, если заказчик надлежащим образом не выполнит свое платежное обязательство и задержит платеж или если имеются обоснованные сомнения в его платежеспособности и кредитоспособности. По нашему требованию нам должны быть сообщены размер уступленного требования, личность должника, а также прочие необходимые для взыскания долга данные; все соответствующие документы должны быть выданы нам на руки, а должник должен быть извещен о переуступке обязательств.
6. Право на дальнейшую обработку и переуступку прекращается при расторжении договора.
7. В обычные часы работы заказчика мы всегда имеем право входить в его служебные и производственные помещения для проверки наличия товара, в отношении которого сохраняется наше право собственности, а также вступить во владение товаром. В отношении которого сохраняется наше право собственности, если только заказчик не может апеллировать к праву собственности.

§ 7 Претензии, связанные с дефектами и неисправностями

1. Претензии заказчика, связанные с обнаруженными дефектами и неисправностями товара, могут быть признаны только в том случае, если он надлежащим образом выполнил свои обязанности, связанные с обследованием товара и представлением рекламации, которые предусмотрены § 377 Германского торгового уложения (HGB). В случае рекламации, представленной с нарушением предусмотренных сроков, и (или) оформленной ненадлежащим образом, товар считается принятым без рекламации.
2. При поставке товаров в случае обнаружения дефектов и неисправностей мы сначала по нашему усмотрению предоставляем гарантию путем устранения неполадок или осуществления новой поставки с целью замены некондиционного товара (устранение дефекта). Если устранить дефекты не удалось, заказчик может, на свое усмотрение, потребовать снижения цены, отказаться от договора или потребовать возмещения ущерба. При незначительных дефектах заказчик не имеет права на отказ от договора.
3. Определяющим для качества покупаемого товара является лишь описание изделия или подтверждение заказа изготовителем. Официальные высказывания, публикации или реклама изготовителя ни в коей мере не являются информацией о качестве, соответствующей договору.
4. Срок давности для предъявления рекламаций определяется в соответствии с § 438, абзац 1, № 2 Гражданского кодекса ФРГ (BGB), если не оговорены другие сроки.
5. Заказчик не имеет права переуступать претензии в связи с дефектами изделия.

§ 8 Ответственность

1. В соответствии с действующим законодательством мы несем ответственность, если заказчик предъявляет требования о возмещении ущерба, который вызван умыслом или грубой халатностью. В случае нарушения обязанностей, вызванных легкой неосторожностью, мы несем ответственность только за прогнозируемый, обычно возникающий ущерб. Мы не несем ответственности в случае нарушения обязанностей, вызванных легкой неосторожностью и касающихся не существенных для договора обязанностей, нарушение которых не угрожало выполнению договора. Это касается также случаев нарушения обязанностей нашими законными представителями или доверенными лицами.
2. Ответственность за нанесенный по собственной вине ущерб жизни или здоровью какого-либо лица, остается в силе (вне ограничения ответственности), это же касается и требований заказчика согласно Закону об ответственности за качество выпускаемой продукции.

§ 9 Заключительные положения

1. В отношении условий поставки и связанных с ними вопросов действует право Федеративной Республики Германии. Действие торгового права Объединенных Наций исключено.
2. Дополнительные договоренности и изменения должны быть составлены в письменной форме. Это же касается и отказа от формулировки об обязательной письменной форме изменений и дополнений.
3. Если в подтверждении заказа не указано иное, то местонахождение нашей фирмы является местом исполнения. Исключительным местом судопроизводства для всех спорных вопросов по договору является г. Билефельд (Германия).
4. В случае если отдельные положения договора, включая настоящие ОУЗТС, утратят силу полностью или частично, это никаким образом не отразится на действительности остальных положений.

Hörmann: качество без компромиссов



Hörmann KG Amshausen, Германия



Hörmann KG Antriebstechnik, Германия



Hörmann KG Brandis, Германия



Hörmann KG Brockhagen, Германия



Hörmann KG Dissen, Германия



Hörmann KG Eckelhausen, Германия



Hörmann KG Freisen, Германия



Hörmann KG Ichtershausen, Германия



Hörmann KG Werne, Германия



Hörmann Alkmaar B.V., Нидерланды



Hörmann Legnica Sp. z o.o., Польша



Hörmann Beijing, Китай



Hörmann Tianjin, Китай



Hörmann LLC, Montgomery IL, США



Hörmann Flexon LLC, Burgettstown PA, США



Shakti Hörmann Ltd., Индия

Hörmann – единственный производитель на международном рынке, предлагающий «из одних рук» все основные строительные элементы, которые изготавливаются на высокоспециализированных предприятиях в соответствии с новейшими техническими достижениями. Имея широкую торговую и сервисную сеть в Европе и представительства в Америке и Азии, Hörmann является надежным поставщиком высококачественных строительных конструкций. Hörmann – качество без компромиссов.

ГАРАЖНЫЕ ВОРОТА

ПРИВОДЫ

ПРОМЫШЛЕННЫЕ ВОРОТА

ПЕРЕГРУЗОЧНЫЕ СИСТЕМЫ

ДВЕРИ

КОРОБКИ