

Гаражные рулонные ворота RollMatic

Рулонные решетки RollMatic

Рулонные решетки HG 75 TD

Обзор запасных частей
действителен с 01.03.2017

HÖRMANN

Международные торговые представительства Hörmann



**Hörmann KG
Verkaufsgesellschaft**
Upheider Weg 94-98
D-33803 Steinhagen
Telefon +49 5204 915-0
Telefax +49 5204 915-277
Internet www.hoermann.com

Международные торговые представительства Hörmann

Партнёры компании Hörmann

Международные торговые представительства Hörmann

Hörmann Austria
A-5310 Mondsee
info@hoermann.at

Hörmann Danmark
DK-8920 Randers
info@hoermann.dk

Hörmann Hrvatska
HR-10000 Zagreb
info@hoermann.hr

Hörmann Malaysia
MAL-40150 Shah Alam,
Selangor
sales@hoermann.com.my

Hörmann Portugal
P-2710-297 Sintra
info@hoermann.pt

Hörmann Türkiye
TR-Istanbul 34788
Tasdelen-Ümraniye
info.ist@hoermann.com.tr

Hörmann Baltic
LT-14247 Vilnius r.
info@hoermann.lt

Hörmann Eesti
EST-76505 Saue
in:info.tll@hoermann.ee

Hörmann Hungária
H-2310 Szigetszentmiklós
info@hoermann.hu

Hörmann Maroc
MA-28810 Mohammedia
info@hoermann.ma

Hörmann Romania
RO-077040, Chiajna,
Județul Ilfov
info@hoermann.ro

Hörmann UK
GB-Leicestershire
LE67 4JW
info@hoermann.co.uk

Hörmann Belarus
BY-220125 Minsk
s.kobrynets.min@hoermann.by

Hörmann España
E-08228 Terrassa
info.cat@hoermann.es

Hörmann India
IND-Andhra Pradesh-500 015
info@shaktihoermann.com

Hörmann Mexico
MEX-66350
Santa Catarina
info@hoermann.com.mx

Hörmann Russia
RUS-196626
Sankt Petersburg
info@hoermann.ru

Hörmann Ukraine
UA-08300 Boryspil,
Kyivska Obl.
info@hoermann.com.ua

Hörmann Belgium
B-3700 Tongeren
info@hoermann.be

Hörmann Finland
FIN-02420 Jorvas
info@mesvac.fi

Hörmann Italia
I-38015 Lavis (Trento)
info@hoermann.it

Hörmann Middle East & Africa
UAE-Dubai
info.dxb@hoermann.com

Hörmann Schweiz
CH-4702 Oensingen
info@hoermann.ch

Hörmann Vietnam
VN-Bac Ninh Province
info.han@hoermann.vn

Hörmann Brasil
BR-05305 002 São Paulo SP
info.sao@hoermann.com.br

Hörmann Flexon
USA-Burgettstown,
PA 15021
info@hoermann-flexon.com

Hörmann Japan
JP-103-0 002 Tokyo
t.takasu.tok@hoermann.jp

Hörmann Nederland
NL-3771 MB Barneveld
info@hoermann.nl

Hörmann Serbia
SRB-11271 Beograd-Surčin
info@hoermann.rs

Hörmann Bulgaria
BG-1532 Sofia
info.sof@hoermann.bg

Hörmann France
F-89107 Sens
info@hoermann.fr

Hörmann Kazakhstan
KZ-050004 Almaty
info@hoermann.kz

Hörmann Norge
N-4640 Søgne
info@hoermann.no

Hörmann Slovenská republika
SK-903 01 Senec
info.bts@hoermann.com

Hörmann Česká republika
CZ-252 68 Středokluky
info@hoermann.cz

Hörmann Hellas
GR-19400 Koropi
info@hoermann.gr

Hörmann Korea
KR-Kyunggi-do 463-400
info@hoermann.co.kr

Hörmann Polska
PL-62-052 Komorniki
info@hoermann.pl

Hörmann Svenska
S-70369 Örebro
info@hoermann.se

Hörmann China
CN-100176 Beijing
info@hoermann.cn

Hörmann Hong Kong
HK-25 Westlands Road,
Quarry Bay
info@hoermann.com.hk

Hörmann LLC
USA-60538 Montgomery,
Illinois
info@hoermann.us

Подробную информацию о наших представительствах по реализации продукции и торговых представительствах Вы найдете в Интернете на сайте www.hoermann.com.

Партнёры компании Hörmann

Австралия
Азербайджан
Албания
Алжир
Аргентина
Армения

Бангладеш
Босния и Герцеговина
Грузия
Египет
Израиль
Индонезия

Ирландия
Исландия
Колумбия
Косово
Люксембург
Македония

Мальта
Молдавия
Монголия
Новая Зеландия
Перу
Словения





Таиланд
Тайвань
Тунис
Туркменистан
Узбекистан
Уругвай

Филиппины
Черногория
Чили

Цены в €. Авторские права защищены. Перепечатка, даже части материала, только с нашего разрешения. Оставляем за собой право на внесение технических изменений.

■	Обзор	4
	Внутренние рулонные ворота RollMatic с электроприводом	4
	Внутренние рулонные ворота и рулонные решетки RollMatic с ручным управлением	5
	Наружные рулонные ворота и рулонные решетки RollMatic с электроприводом	6
	Рулонная решетка HG 75 TD	7
	Расположение ветровых крюков и боковых заглушек скольжения для секций рулонных ворот PU 75	8
	Расположение ветровых крюков и боковых заглушек скольжения для секций рулонных ворот PU 77	9
	Расположение ветровых крюков и боковых заглушек скольжения для секций рулонных решеток HG 75/HG 75 TD	10
■	1. Внутренние рулонные ворота RollMatic с электроприводом	11
■	2. Внутренние рулонные ворота и рулонные решетки RollMatic с ручным управлением	30
■	3. Наружные рулонные ворота и рулонные решетки RollMatic с электроприводом	40
■	4. Принадлежности для привода внутренних и наружных рулонных ворот RollMatic	48
■	5. Рулонная решетка HG 75 TD и принадлежности для привода (внутривальный привод)	52
■	Бланк заказа запчастей	56
■	Общие условия продажи и поставки (по состоянию на 1. 3. 2016)	57

Используемые символы

Символ	Описание
	Цена – по запросу
	Примите во внимание более долгие сроки поставки
	Изделия, цена которых отмечена точкой, имеются в запасе на складе завода и могут быть отправлены незамедлительно.
	Изделие было заменено
	См. прејскурант цен

Обзор

Внутренние рулонные ворота RollMatic с электроприводом

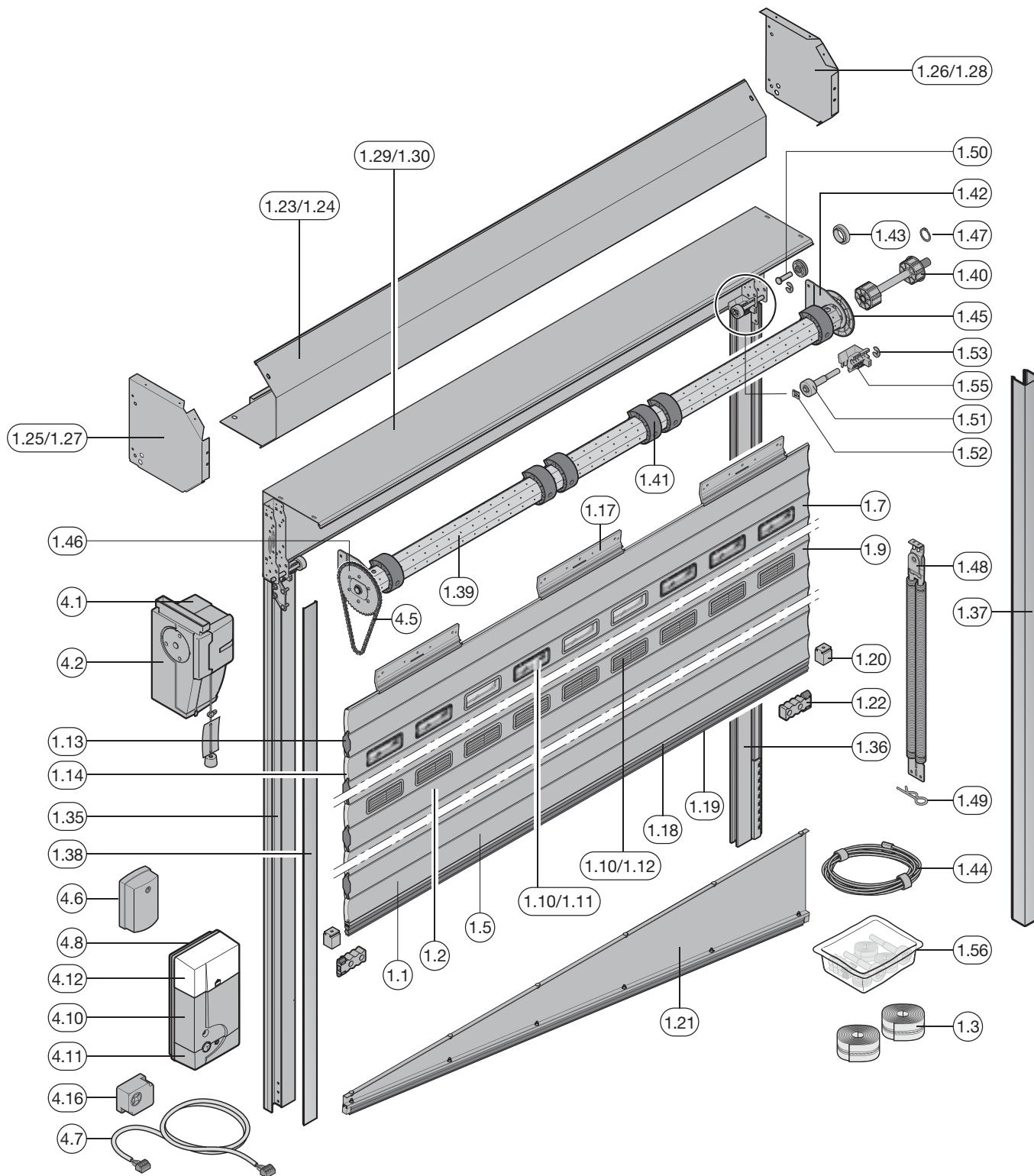

Обзор

Внутренние рулонные ворота и рулонные решетки RollMatic с ручным управлением

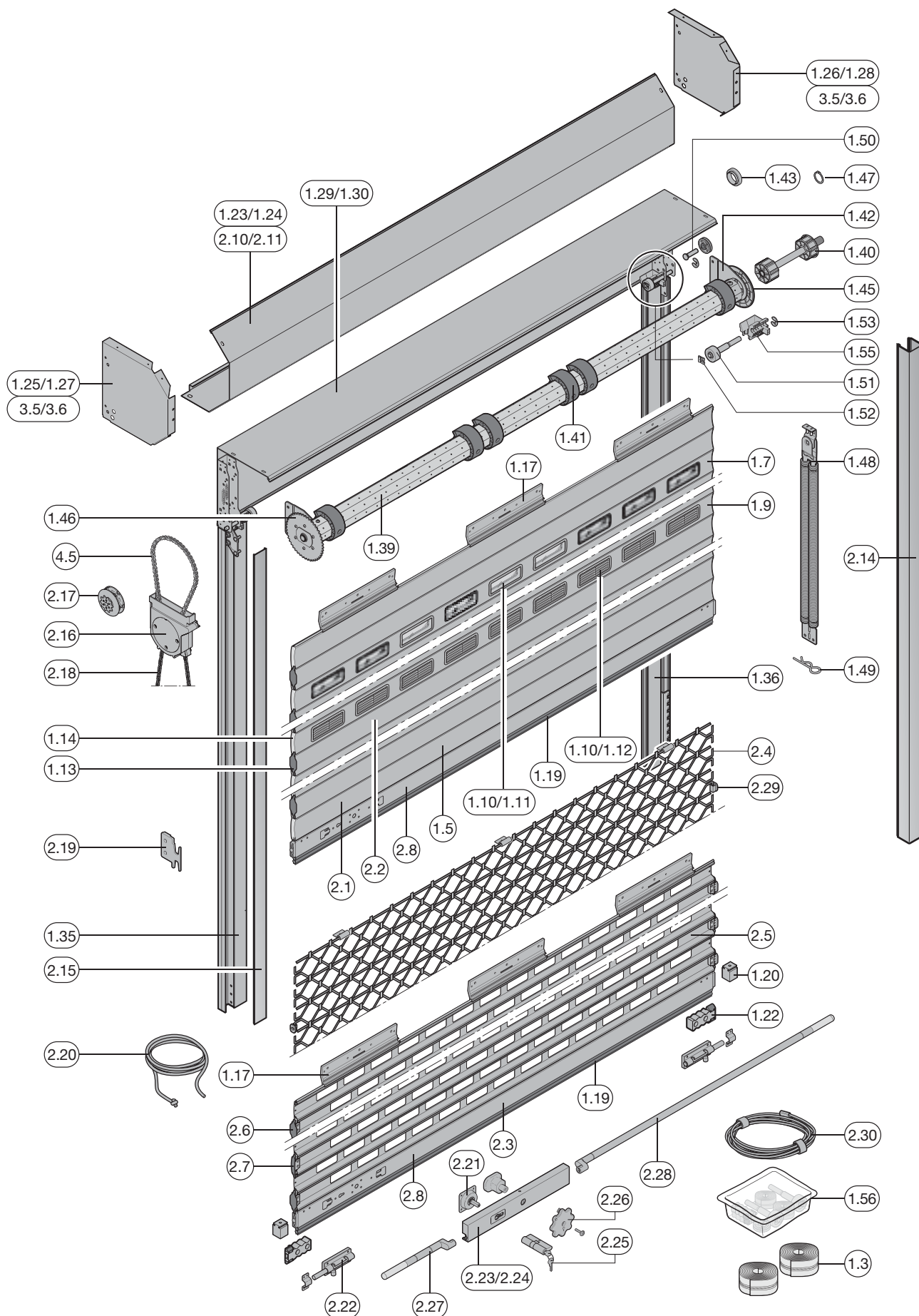

Обзор

Наружные рулонные ворота и рулонные решетки RollMatic с электроприводом

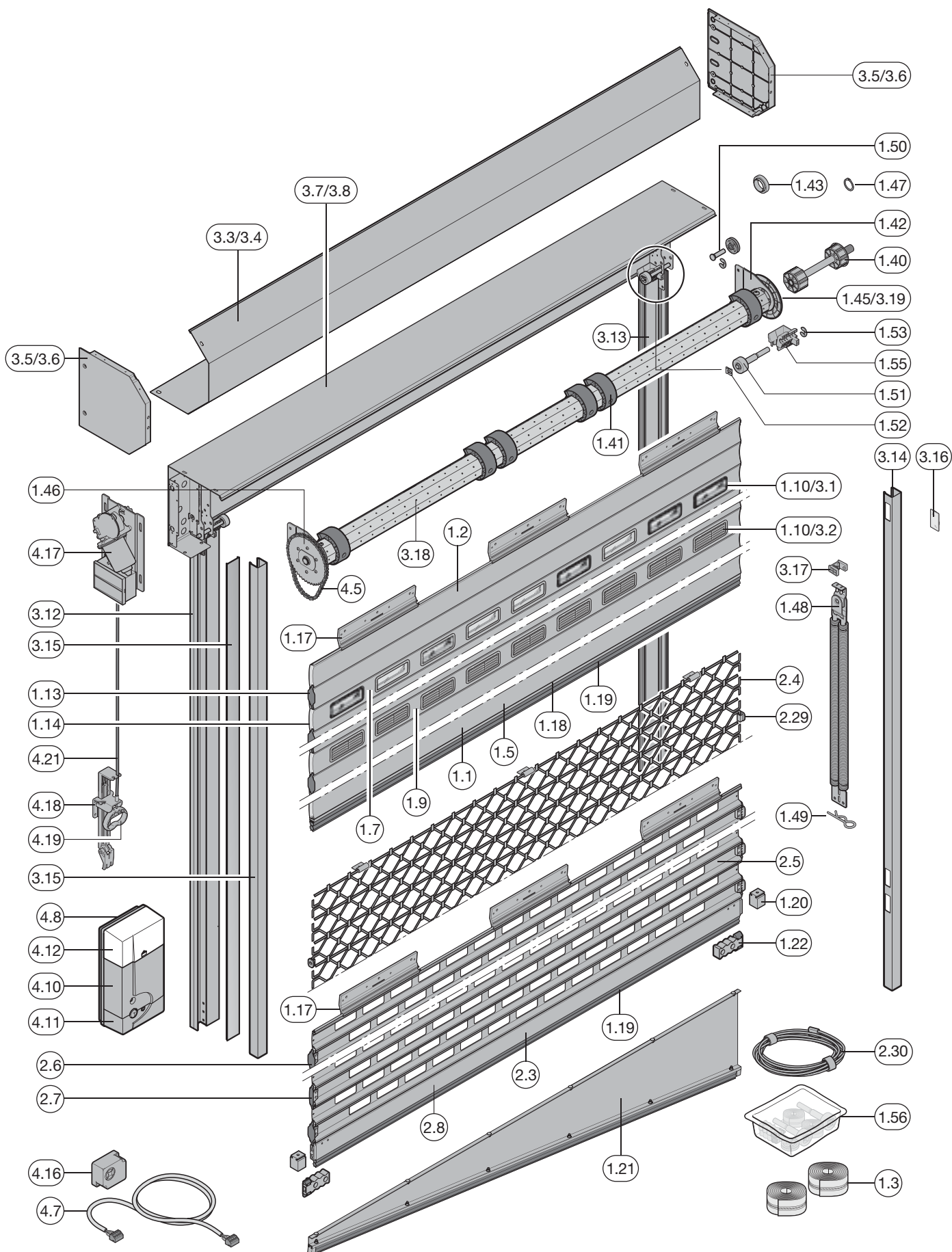

Обзор

Рулонная решетка HG 75 TD

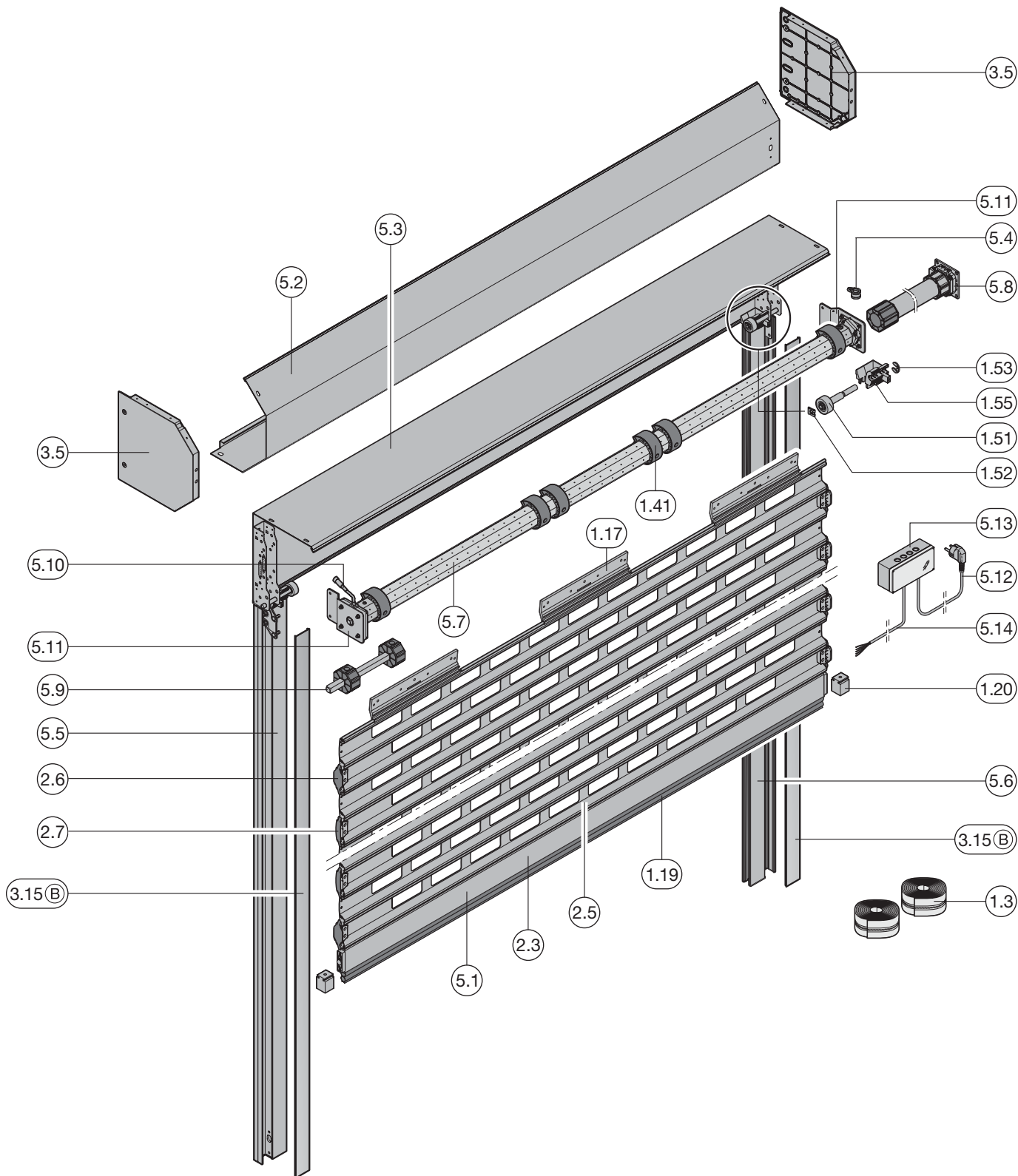

Обзор

Расположение ветровых крюков и боковых заглушек скольжения для секций рулонных ворот PU 75

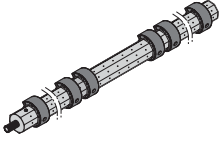
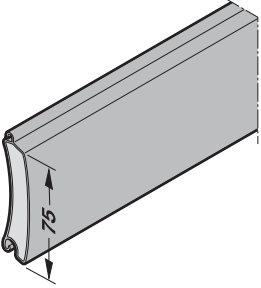
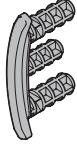
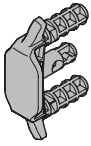
Восьмигранный вал			
			
Расположение секций	1	Отсутствует	
	2	Ползунок	
	3	Отсутствует	
	4	Ползунок	
	5	Отсутствует	
	6	Ветровой крюк	
	7	Отсутствует	
	8	Ветровой крюк	
	9	Отсутствует	
	10	Ползунок	
	11	Отсутствует	
	12	Ползунок	
	13	Отсутствует	
	14	Ветровой крюк	
	15	Отсутствует	
	16	Ветровой крюк	
	17	Отсутствует	
	18	Ветровой крюк	
	19	Отсутствует	
	20	Ветровой крюк	
	21	Отсутствует	
	22	Ползунок	
	23	Отсутствует	
	24	Ветровой крюк	
	25	Отсутствует	
26	Ветровой крюк		
27	Отсутствует		
28	Ветровой крюк		
29	Отсутствует		
30	Ветровой крюк		
31	Отсутствует		
32	Ветровой крюк		
33	Отсутствует		
34	Ползунок		
35	Отсутствует		
36	Ползунок		
37	Отсутствует		
38	Ветровой крюк		
39	Отсутствует		
40	Ветровой крюк		
41	Отсутствует		
42	Ветровой крюк		
43	Отсутствует		
44	Ветровой крюк		

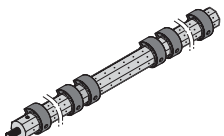
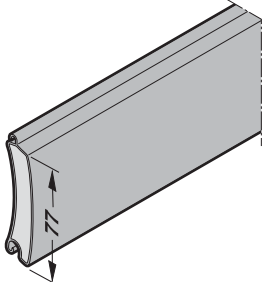
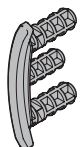
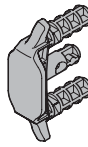

Обзор

Расположение ветровых крюков и боковых заглушек скольжения для секций рулонных ворот PU 77

Восьмигранный вал			
			
Расположение секций	1	Отсутствует	
	2	Ползунок	
	3	Отсутствует	
	4	Ползунок	
	5	Отсутствует	
	6	Ветровой крюк	
	7	Отсутствует	
	8	Ветровой крюк	
	9	Отсутствует	
	10	Ползунок	
	11	Отсутствует	
	12	Ползунок	
	13	Отсутствует	
	14	Ветровой крюк	
	15	Отсутствует	
	16	Ветровой крюк	
	17	Отсутствует	
	18	Ветровой крюк	
	19	Отсутствует	
	20	Ветровой крюк	
	21	Отсутствует	
	22	Ползунок	
	23	Отсутствует	
	24	Ветровой крюк	
	25	Отсутствует	
	26	Ползунок	
	27	Отсутствует	
	28	Ветровой крюк	
	29	Отсутствует	
	30	Ветровой крюк	
	31	Отсутствует	
	32	Ветровой крюк	
	33	Отсутствует	
	34	Ползунок	
	35	Отсутствует	
	36	Ветровой крюк	
	37	Отсутствует	
	38	Ползунок	
	39	Отсутствует	
	40	Ветровой крюк	
	41	Отсутствует	
	42	Ветровой крюк	

Обзор

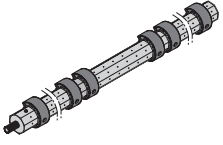
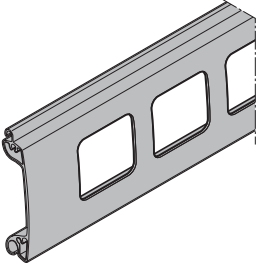
Расположение ветровых крюков и боковых заглушек скольжения для секций рулонных решеток HG 75 / HG 75 TD

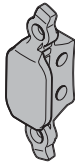
Восьмигранный вал				
				
Расположение секций	1	Отсутствует		
	2	Ползунок		
	3	Отсутствует		
	4	Ползунок		
	5	Отсутствует		
	6	Ползунок		
	7	Отсутствует		
	8	Ветровой крюк		
	9	Отсутствует		
	10	Ветровой крюк		
	11	Отсутствует		
	12	Ветровой крюк		
	13	Отсутствует		
	14	Ползунок		
	15	Отсутствует		
	16	Ветровой крюк		
	17	Отсутствует		
	18	Ползунок		
	19	Отсутствует		
	20	Ветровой крюк		
	21	Отсутствует		
	22	Ветровой крюк		
	23	Отсутствует		
	24	Ползунок		
	25	Отсутствует		
	26	Ветровой крюк		
	27	Отсутствует		
	28	Ползунок		
	29	Отсутствует		
	30	Ветровой крюк		
	31	Отсутствует		
	32	Ветровой крюк		
	33	Отсутствует		
	34	Ветровой крюк		
	35	Отсутствует		
	36	Ползунок		
	37	Отсутствует		
	38	Ветровой крюк		
	39	Отсутствует		
	40	Ползунок		
	41	Отсутствует		
	+	Напольный профиль		

1. Внутренние рулонные ворота RollMatic с электроприводом

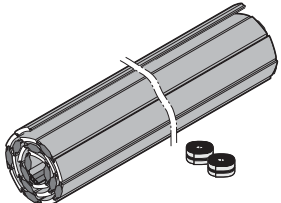
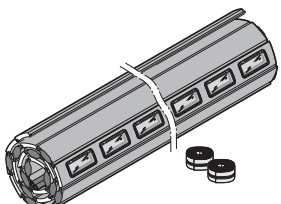
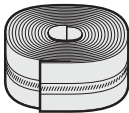
Изделие	Поз.	Описание	Период производства	№ арт.	Кол-во	€
	* 1.1	Запасное полотно ворот, в сборе С замыкающим профилем, напольным уплотнением, колодками для опорной поверхности и 2 монтажными ремнями LB _____ x LH _____ мм Укажите № серии! до серии № 15365 от серии № 16001 Цвет или покрытие Decograin или Decoraint указывать согласно прейскуранту цен! Указать исполнение рулонных ворот: наружные или внутренние! ВНИМАНИЕ: Для ворот со скошенным напольным профилем требуется выяснение технических деталей или номер заказа.	01.06.2014 – 31.12.2015 01.01.2016 –	8991300	Шт.	/шт.
				8991300	_____	/шт.
	* 1.2	Запасное полотно ворот с элементами остекления или вентиляционной решеткой, в сборе С замыкающим профилем, напольным уплотнением, колодками для опорной поверхности и 2 монтажными ремнями LB _____ x LH _____ мм Укажите № серии! до серии № 15365 от серии № 16001 Цвет или покрытие Decograin или Decoraint указывать согласно прейскуранту цен! Указать исполнение рулонных ворот: наружные или внутренние! ВНИМАНИЕ: Для ворот со скошенным напольным профилем требуется выяснение технических деталей или номер заказа.	01.06.2014 – 31.12.2015 01.01.2016 –	8991310	Шт.	/шт.
				8991310	_____	/шт.
	1.3	Монтажный ремень	01.04.2009 -	8991384	Шт.	/шт.

1) 50 % от стоимости ворот

ЗАКАЗ	№ заказчика: _____	№ заказа/комис.: _____	* Данные обязательно сверять с данными на заводской табличке!	
	Заказчик: _____	Адрес доставки: _____	№ заказа: _____	Год выпуска: _____
	Город/дата: _____	Печать и подпись _____	№ серии: _____	Размер: _____

1. Внутренние рулонные ворота RollMatic с электроприводом

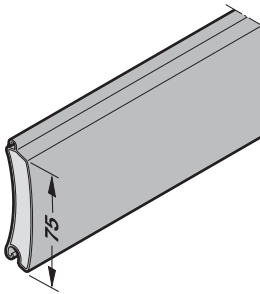
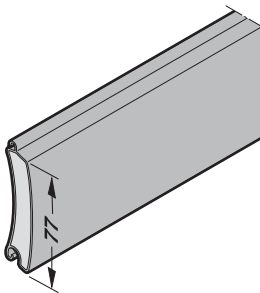
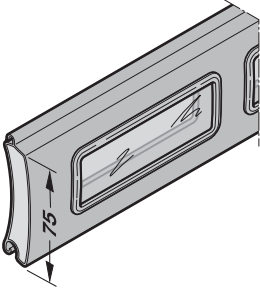
Изделие	Поз. Описание	Период производства	№ арт.	Кол-во	€
	<p>* 1.4 Профиль секции PU 75</p> <p>Вкл. сверлильный кондуктор и руководство по монтажу Для ворот до серии № 14151 LB _____ мм Цвет согласно прейскуранту цен Decograin</p> <p>Пожалуйста, заказывайте ветровые крюки (№ арт. 8991216) и боковые заглушки скольжения (№ арт. 8991215) в соответствии со схемой секций на стр. 8.</p>	<p>01.04.2009 – 31.05.2014</p> <p>01.04.2009 – 31.05.2014</p>	<p>8991301</p> <p>8991301</p>	<p>Шт.</p> <p>_____</p> <p>_____</p>	<p>/м</p> <p>/м</p>
	<p>* 1.5 Профиль секции PU 77</p> <p>Вкл. сверлильный кондуктор и руководство по монтажу LB _____ мм Укажите № серии! <input type="checkbox"/> до серии № 15365 <input type="checkbox"/> от серии № 16001 Цвет согласно прейскуранту цен Decograin Decopaint</p> <p>Пожалуйста, заказывайте ветровые крюки (№ арт. 8991521) и боковые заглушки скольжения (№ арт. 8991522) в соответствии со схемой секций на стр. 9.</p>	<p>01.06.2014 – 31.12.2015</p> <p>01.01.2016 –</p>	<p>8991304</p> <p>8991304</p> <p>8991304</p>	<p>Шт.</p> <p>_____</p> <p>_____</p> <p>_____</p>	<p>/м</p> <p>/м</p> <p>/м</p>
	<p>* 1.6 Профиль секции PU 75 с элементами остекления</p> <p>Вкл. сверлильный кондуктор и руководство по монтажу Для ворот до серии № 14151 LB _____ мм Цвет согласно прейскуранту цен Decograin</p> <p>Пожалуйста, заказывайте ветровые крюки (№ арт. 8991216) и боковые заглушки скольжения (№ арт. 8991215) в соответствии со схемой секций на стр. 8.</p>	<p>01.04.2009 – 31.05.2014</p> <p>01.04.2009 – 31.05.2014</p>	<p>8991311</p> <p>8991311</p>	<p>Шт.</p> <p>_____</p> <p>_____</p>	<p>/м</p> <p>/м</p>

1) 50% от стоимости ворот

ЗАКАЗ	№ заказчика: _____	№ заказа/комис.: _____	* Данные обязательно сверять с данными на заводской табличке!	
			№ заказа: _____	Год выпуска: _____
	Заказчик: _____		№ серии: _____	Размер: _____
	Адрес доставки: _____			
Город/дата: _____		Печать и подпись _____		

1. Внутренние рулонные ворота RollMatic с электроприводом

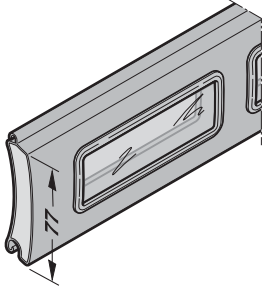
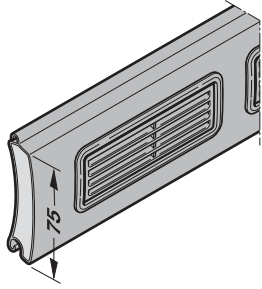
Изделие	Поз. Описание	Период производства	№ арт.	Кол-во	€	
	<p>* 1.7 Профиль секции PU 77 с элементами остекления</p> <p>Вкл. сверлильный кондуктор и руководство по монтажу LB _____ мм Укажите № серии! <input type="checkbox"/> до серии № 15365 <input type="checkbox"/> от серии № 16001 Цвет согласно прейскуранту цен Decograin Decopaint Указать исполнение рулонных ворот: наружные или внутренние! Пожалуйста, заказывайте ветровые крюки (№ арт. 8991521) и боковые заглушки скольжения (№ арт. 8991522) в соответствии со схемой секций на стр. 9.</p>	<p>01.06.2014 – 31.12.2015 01.01.2016 –</p>	<p>8991313 8991313 8991313</p>	<p>Шт. _____ _____ _____</p>	<p>/м /м /м</p>	
		<p>* 1.8 Профиль секции PU 75 с вентиляционной решеткой</p> <p>Вентиляционная решетка из пластмассы черного цвета Вкл. сверлильный кондуктор и руководство по монтажу Для ворот до серии № 14151 LB _____ мм Цвет согласно прейскуранту цен Decograin Пожалуйста, заказывайте ветровые крюки (№ арт. 8991216) и боковые заглушки скольжения (№ арт. 8991215) в соответствии со схемой секций на стр. 8.</p>	<p>01.10.2010 – 31.05.2014 01.10.2010 – 31.05.2014</p>	<p>8991312 8991312</p>	<p>Шт. _____ _____</p>	<p>/м /м</p>

1) 50 % от стоимости ворот

ЗАКАЗ	№ заказчика: _____	№ заказа/комис.: _____	* Данные обязательно сверять с данными на заводской табличке!	
	Заказчик: _____	Адрес доставки: _____	№ заказа: _____	Год выпуска: _____
	Город/дата: _____		№ серии: _____	Размер: _____
			Печать и подпись _____	

1. Внутренние рулонные ворота RollMatic с электроприводом

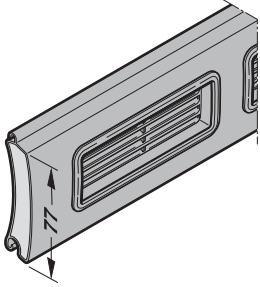
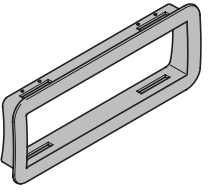
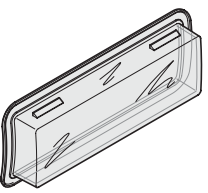
Изделие	Поз. Описание	Период производства	№ арт.	Кол-во	€
	<p>* 1.9 Профиль секции PU 77 с вентиляционной решеткой</p> <p>Вентиляционная решетка из пластмассы черного цвета Вкл. сверлильный кондуктор и руководство по монтажу LB _____ мм Укажите № серии! <input type="checkbox"/> до серии № 15365 <input type="checkbox"/> от серии № 16001 Цвет согласно прейскуранту цен Decograin Decopaint</p> <p>Указать исполнение рулонных ворот: наружные или внутренние! Пожалуйста, заказывайте ветровые крючки (№ арт. 8991521) и боковые заглушки скольжения (№ арт. 8991522) в соответствии со схемой секций на стр. 9.</p>	<p>01.06.2014 – 31.12.2015 01.01.2016 –</p>	<p>8991314 8991314 8991314</p>	<p>Шт. _____ _____ _____</p>	<p>/м /м /м</p>
	<p>1.10 Наружная рама для элементов остекления и вентиляционных решеток</p> <p>Профиль секции PU 75 PU 77</p>	<p>01.04.2009 – 01.06.2014 –</p>	<p>8991331 8991335</p>	<p>Шт. _____ _____</p>	<p>/шт. /шт.</p>
	<p>1.11 Элемент остекления для внутренних рулонных ворот</p> <p>Указание: Применим только с наружной рамой Профиль секции PU 75 PU 77</p>	<p>01.04.2009 – 01.06.2014 –</p>	<p>8991332 8991336</p>	<p>Шт. _____ _____</p>	<p>/шт. /шт.</p>

1) 50 % от стоимости ворот

ЗАКАЗ	№ заказчика: _____	№ заказа/комис.: _____	* Данные обязательно сверять с данными на заводской табличке!	
			№ заказа: _____	Год выпуска: _____
	Заказчик: _____		№ серии: _____	Размер: _____
	Адрес доставки: _____			
Город/дата: _____		Печать и подпись _____		

1. Внутренние рулонные ворота RollMatic с электроприводом

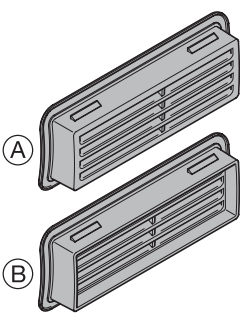
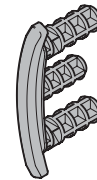
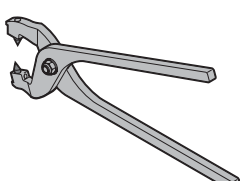
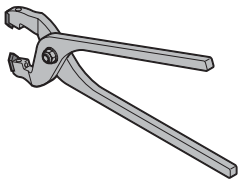
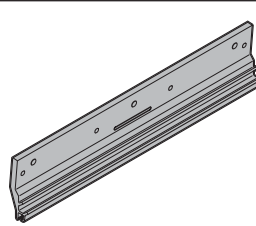
Изделие	Поз. Описание	Период производства	№ арт.	Кол-во	€
 <p>А</p> <p>В</p>	1.12 Вентиляционная решетка из пластмассы черного цвета Указание: Применима только с наружной рамой Профиль секции А PU 75 В PU 77	01.10.2010 – 01.06.2014 –	8991333 8991337	Шт. _____ _____	/шт. /шт.
	1.13 Ветровой крюк Профиль секции PU 75 PU 77 Пластмассовый винт 3,5 × 10	01.04.2009 – 01.06.2014 – 01.04.2009 –	8991216 8991521 8991217	Шт. _____ _____	/шт. /шт. /шт.
	1.14 Ползунок Профиль секции PU 75 PU 77	01.04.2009 – 01.06.2014 –	8991215 8991522	Шт. _____ _____	/шт. /шт.
	1.15 Дыроробивные клещи для замены секций	01.04.2009 –	8991381	Шт. _____	/шт.
	1.16 Штамповочные клещи для замены секций	01.04.2009 –	8991382	Шт. _____	/шт.
	1.17 Соединительный профиль	01.06.2014 –	8991322	Шт. _____	/шт.

1) 50 % от стоимости ворот

ЗАКАЗ	№ заказчика: _____	№ заказа/комис.: _____	* Данные обязательно сверять с данными на заводской табличке!	
	Заказчик: _____	Адрес доставки: _____	№ заказа: _____	Год выпуска: _____
	Город/дата: _____	Печать и подпись _____	№ серии: _____	Размер: _____

1. Внутренние рулонные ворота RollMatic с электроприводом

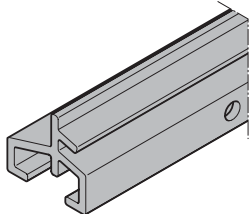
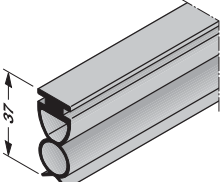
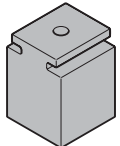
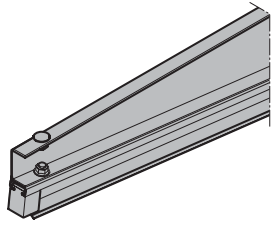
Изделие	Поз. Описание	Период производства	№ арт.	Кол-во	€
	<p>* 1.18 Замыкающий профиль LB _____ мм Укажите № серии! до серии № 15365 от серии № 16001</p>	01.04.2009 – 31.12.2015 01.01.2016 –	8991323 8991323	Шт. _____ _____	/м /м
	<p>* 1.19 Напольное уплотнение LB _____ мм Укажите № серии! до серии № 15365 от серии № 16001</p>	01.04.2009 – 31.12.2015 01.01.2016 –	8991324 8991324	Шт. _____ _____	/м /м
	<p>1.20 Колодка для опорной поверхности Пластмассовый винт 5 × 14</p>	01.04.2009 – 01.04.2009 –	8991218 8991219	Шт. _____ _____	/шт. /шт.
	<p>1.21 Скошенный напольный профиль вкл. принадлежности и руководство по монтажу Указание: Указать размеры в соответствии с бланком для выяснения технических деталей! Укажите № серии! <input type="checkbox"/> до серии № 15365 <input type="checkbox"/> от серии № 16001 черного цвета Цвет согласно прейскуранту цен (Отделка под дерево не поставляется)</p>	01.03.2010 – 31.12.2015 01.01.2016 –	8991340 ⌚ 8991340 ⌚	Шт. _____ _____ _____	

1) 50% от стоимости ворот

ЗАКАЗ	№ заказчика: _____	№ заказа/комис.: _____	* Данные обязательно сверять с данными на заводской табличке!	
	Заказчик: _____	Адрес доставки: _____	№ заказа: _____	Год выпуска: _____
	Город/дата: _____		№ серии: _____	Размер: _____
			Печать и подпись _____	

1. Внутренние рулонные ворота RollMatic с электроприводом

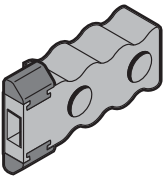
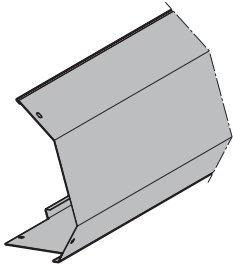
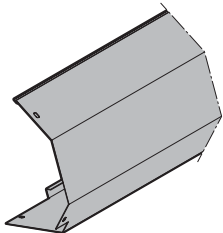
Изделие	Поз. Описание	Период производства	№ арт.	Кол-во	€
	1.22 Внутренняя ручка С приводом: Самонарезающий винт В4,8 × 13 Liko С ручным управлением: Винт с цилиндрической головкой с внутренним шестигранником М4 × 16 Шайба 4,3	01.04.2009 –	8991221	Шт.	/шт.
			8991220		/шт.
			8991565		/шт.
			1663000		/шт.
	* 1.23 Кожух полотна ворот, высота консоли 335 мм LB _____ мм Для ворот от серии № 16001 Цвет указывайте согласно прейскуранту цен! Исполнение Decoraaint в основной цвет л/к покрытия под дерево. Самонарезающий винт В4,8 × 13 Liko	01.01.2016 –	8991701	Шт.	/м
			8991220		/шт.
	* 1.24 Кожух полотна ворот, высота консоли 290 мм LB _____ мм Для ворот от серии № 16001 Цвет указывайте согласно прейскуранту цен! Исполнение Decoraaint в основной цвет л/к покрытия под дерево. Самонарезающий винт В4,8 × 13 Liko	01.01.2016 –	8991702	Шт.	/м
			8991220		/шт.

1) 50 % от стоимости ворот

ЗАКАЗ	№ заказчика: _____	№ заказа/комис.: _____	* Данные обязательно сверять с данными на заводской табличке!	
			№ заказа: _____	Год выпуска: _____
	Заказчик: _____		№ серии: _____	Размер: _____
	Адрес доставки: _____			
	Город/дата: _____		Печать и подпись _____	

1. Внутренние рулонные ворота RollMatic с электроприводом

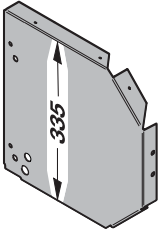
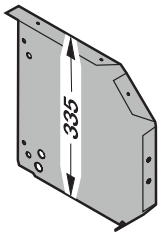
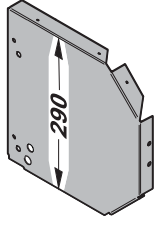
Изделие	Поз. Описание	Период производства	№ арт.	Кол-во	€
	1.25 Боковая облицовка слева, высота консоли 335 мм Для ворот от серии № 16001 Цвет указывайте согласно прейскуранту цен! Исполнение Deco grain коричневого цвета. Исполнение Deco paint в основной цвет л/к покрытия под дерево. Самонарезающий винт В4,8 × 13 Liko	01.01.2016 –	8991703	Шт. _____	/шт.
	Самонарезающий винт В4,8 × 13 Liko		8991220	_____	/шт.
	1.26 Боковая облицовка справа, высота консоли 335 мм Для ворот от серии № 16001 Цвет указывайте согласно прейскуранту цен! Исполнение Deco grain коричневого цвета. Исполнение Deco paint в основной цвет л/к покрытия под дерево. Самонарезающий винт В4,8 × 13 Liko	01.01.2016 –	8991704	Шт. _____	/шт.
	Самонарезающий винт В4,8 × 13 Liko		8991220	_____	/шт.
	1.27 Боковая облицовка слева, высота консоли 290 мм Для ворот от серии № 16001 Цвет указывайте согласно прейскуранту цен! Исполнение Deco grain коричневого цвета. Исполнение Deco paint в основной цвет л/к покрытия под дерево. Самонарезающий винт В4,8 × 3 Liko	01.01.2016 –	8991705	Шт. _____	/шт.
	Самонарезающий винт В4,8 × 3 Liko		8991220	_____	/шт.

1) 50 % от стоимости ворот

ЗАКАЗ	№ заказчика: _____	№ заказа/комис.: _____	* Данные обязательно сверять с данными на заводской табличке!	
			№ заказа: _____	Год выпуска: _____
	Заказчик: _____		№ серии: _____	Размер: _____
	Адрес доставки: _____			
Город/дата: _____		Печать и подпись _____		

1. Внутренние рулонные ворота RollMatic с электроприводом

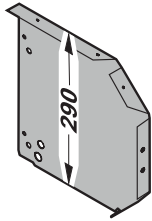
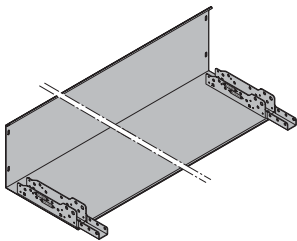
Изделие	Поз. Описание	Период производства	№ арт.	Кол-во	€
	1.28 Боковая облицовка справа, высота консоли 290 мм Для ворот от серии № 16001 Цвет указывайте согласно прейскуранту цен! Исполнение Decograin коричневого цвета. Исполнение Decopaint в основной цвет л/к покрытия под дерево. Самонарезающий винт В4,8 × 13 Liko	01.01.2016 –	8991706	Шт. _____	/шт.
			8991220	_____	/шт.
	* 1.29 Фальш-панель перемычки, высота консоли 335 мм Для ворот от серии № 16001 LB _____ мм Цвет или тона Decograin указывайте согласно прейскуранту цен! Исполнение Decopaint в основной цвет л/к покрытия под дерево. Винт с плоской головкой с внутренним шестигранником М8 × 20 Стопорная зубчатая гайка М8 Винт с плоской головкой Torx М6 × 16 Стопорная зубчатая гайка М6	01.01.2016 –	8991707	Шт. _____	/м
			8991739	_____	/шт.
			1090000	_____	/шт.
			1091001	_____	/шт.
			1036000	_____	/шт.

1) 50 % от стоимости ворот

ЗАКАЗ	№ заказчика: _____	№ заказа/комис.: _____	* Данные обязательно сверять с данными на заводской табличке!	
			№ заказа: _____	Год выпуска: _____
	Заказчик: _____		№ серии: _____	Размер: _____
	Адрес доставки: _____			
Город/дата: _____		Печать и подпись _____		

1. Внутренние рулонные ворота RollMatic с электроприводом

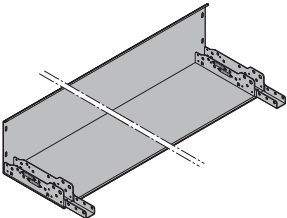
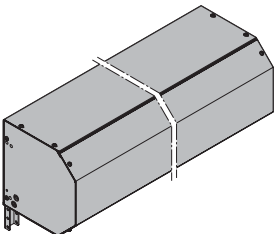
Изделие	Поз. Описание	Период производства	№ арт.	Кол-во	€
	<p>* 1.30 Фальш-панель перемишки, высота консоли 290 мм</p> <p>Для ворот от серии № 16001 LB _____ мм Цвет или тона Decograin указывайте согласно прейскуранту цен! Исполнение Decopaint в основной цвет л/к покрытия под дерево.</p> <p>Винт с плоской головкой с внутренним шестигранником M8 × 20 Стопорная зубчатая гайка M8 Винт с плоской головкой Torx M6 × 16 Стопорная зубчатая гайка M6</p>	01.01.2016 –	8991708	Шт. _____	/м
			8991739	_____	/шт.
			1090000	_____	/шт.
			1091001	_____	/шт.
			1036000	_____	/шт.
	<p>* 1.31 Запасной кожух (комплект)</p> <p>Для ворот до серии № 15365 Состоит из: кожуха полотна ворот, боковой облицовки, фальш-панели перемишки, держателя консоли LB _____ мм Указать полотно ворот! Цвет указывайте согласно прейскуранту цен! Боковая крышка для исполнения Decograin коричневого цвета. Исполнение Decopaint в основной цвет л/к покрытия под дерево.</p> <p>Укажите вид упора: <input type="checkbox"/> за проемом <input type="checkbox"/> в проем <input type="checkbox"/> перед проемом</p> <p>Просьба указать отдельно рулонную решетку HG-L с тяговым тросом! Высота консоли 335 Цвет согласно прейскуранту цен Decopaint Высота консоли 290 Цвет согласно прейскуранту цен Decopaint</p>	01.01.2016 –	8991471	Шт. _____	/шт.
					/шт.
		01.01.2016 –	8991472	_____	/шт.
				_____	/шт.

1) 50% от стоимости ворот

ЗАКАЗ	№ заказчика: _____	№ заказа/комис.: _____	* Данные обязательно сверять с данными на заводской табличке!	
			№ заказа: _____	Год выпуска: _____
	Заказчик: _____		№ серии: _____	Размер: _____
	Адрес доставки: _____			
Город/дата: _____		Печать и подпись _____		

1. Внутренние рулонные ворота RollMatic с электроприводом

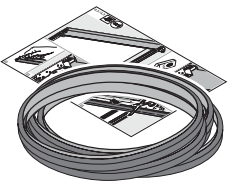
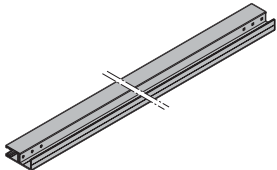
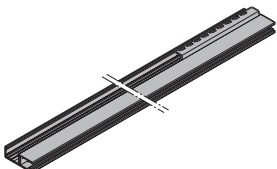
Изделие	Поз.	Описание	Период производства	№ арт.	Кол-во	€
	*	1.32 Щеточное уплотнение для фальш-панели перемишки, включая руководство по монтажу LB до 3000 мм LB до 5000 мм	01.07.2010 –	8991423	Шт.	/шт.
			01.07.2010 –	8991424		/шт.
	*	1.33 Направляющая шина FS 100, в сборе, левая, с профилем скольжения и щеточным уплотнением LH _____ мм Укажите № серии! до серии № 12295 от серии № 12296 до серии № 15365 Цвет или тона Decograin указывайте согласно прейскуранту цен! Исполнение Decoraïnt в основной цвет л/к покрытия под дерево. ВНИМАНИЕ: Для ворот со скошенным напольным профилем требуется выяснение технических деталей или номер заказа.	01.11.2010 – 21.10.2012	8991240	Шт.	/шт.
			22.10.2012 – 31.12.2015	8991240		/шт.
	*	1.34 Направляющая шина FS 100, в сборе, правая, с крючком для монтажа пружины, профилем скольжения и щеточным уплотнением LH _____ мм Укажите № серии! до серии № 12295 от серии № 12296 до серии № 15365 Цвет или тона Decograin указывайте согласно прейскуранту цен! Исполнение Decoraïnt в основной цвет л/к покрытия под дерево. ВНИМАНИЕ: Для ворот со скошенным напольным профилем требуется выяснение технических деталей или номер заказа.	01.11.2010 – 21.10.2012	8991241	Шт.	/шт.
			22.10.2012 – 31.12.2015	8991241		/шт.

1) 50 % от стоимости ворот

ЗАКАЗ	№ заказчика: _____	№ заказа/комис.: _____	* Данные обязательно сверять с данными на заводской табличке!	
	Заказчик: _____	Адрес доставки: _____	№ заказа: _____	Год выпуска: _____
	Город/дата: _____		№ серии: _____	Размер: _____
			Печать и подпись _____	

1. Внутренние рулонные ворота RollMatic с электроприводом

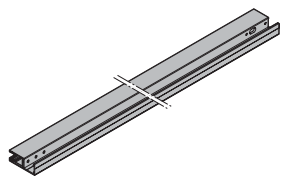
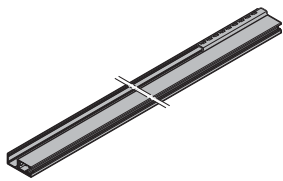
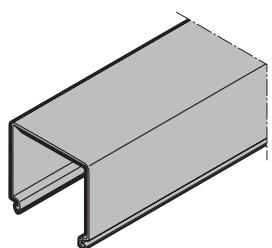
Изделие	Поз.	Описание	Период производства	№ арт.	Кол-во	€
	*	1.35 Направляющая шина FS 110, в сборе, левая, с щеточной вставкой и щеточными уплотнениями LH _____ мм Укажите № серии! от серии № 16001 Цвет или тона Decograin указывайте согласно прейскуранту цен! Исполнение Decoraint в основной цвет л/к покрытия под дерево. ВНИМАНИЕ: Для ворот со скошенным напольным профилем требуется выяснение технических деталей или номер заказа.	01.01.2016–	8991709	Шт. _____	/шт.
	*	1.36 Направляющая шина FS 110, в сборе, правая, с крючком для монтажа пружины, щеточной вставкой и щеточными уплотнениями LH _____ мм Укажите № серии! от серии № 16001 Цвет или тона Decograin указывайте согласно прейскуранту цен! Исполнение Decoraint в основной цвет л/к покрытия под дерево. ВНИМАНИЕ: Для ворот со скошенным напольным профилем требуется выяснение технических деталей или номер заказа.	01.01.2016–	8991710	Шт. _____	/шт.
	*	1.37 Защитный кожух для направляющей шины, сторона пружин Пластмасса, прозрачная Длина _____ мм ВНИМАНИЕ: Для ворот со скошенным напольным профилем требуется выяснение технических деталей или номер заказа.	01.04.2009–	8991230	Шт. _____	/м

1) 50 % от стоимости ворот

ЗАКАЗ	№ заказчика: _____	№ заказа/комис.: _____	*Данные обязательно сверять с данными на заводской табличке!	
	Заказчик: _____	Адрес доставки: _____	№ заказа: _____	Год выпуска: _____
	Город/дата: _____	_____	№ серии: _____	Размер: _____
			Печать и подпись _____	

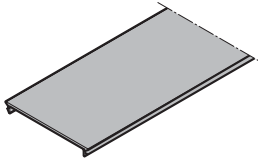
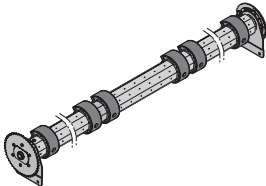
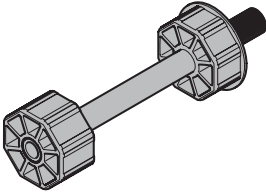
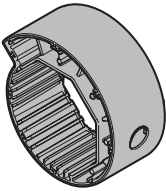
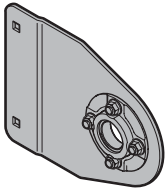

1. Внутренние рулонные ворота RollMatic с электроприводом

Изделие	Поз.	Описание	Период производства	№ арт.	Кол-во	€
	*	1.38 Защитный кожух для направляющей шины, сторона привода Пластмасса черного цвета Длина _____ мм ВНИМАНИЕ: Для ворот со скошенным напольным профилем требуется выяснение технических деталей или номер заказа.	01.04.2009 –	8991231	Шт. _____	/м
	*	1.39 Сборочная единица «Восьмигранный вал», в сборе, привод слева LB _____ мм Укажите № серии! до серии № 15365 от серии № 16001	01.04.2009 – 31.12.2015 01.01.2016 –	8991450 8991450	Шт. _____ _____	/шт. /шт.
		1.40 Насадка с подшипниками для восьмигранного вала	01.04.2009 –	8991452	Шт. _____	/шт.
		1.41 Кольцо подшипника с полиуретановым покрытием	01.01.2016 –	8991712	Шт. _____	/шт.
		1.42 Держатель вала для восьмигранного вала, в сборе Состоит из: фланца крепления подшипника, подшипника, крышки подшипника и резьбового соединения	01.04.2009 –	8991226	Шт. _____	/шт.

1) 50 % от стоимости ворот

ЗАКАЗ	№ заказчика: _____	№ заказа/комис.: _____	* Данные обязательно сверять с данными на заводской табличке!	
	Заказчик: _____	Адрес доставки: _____	№ заказа: _____	Год выпуска: _____
	Город/дата: _____		№ серии: _____	Размер: _____
			Печать и подпись _____	

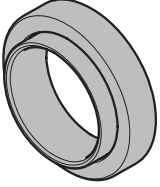
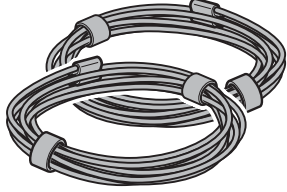
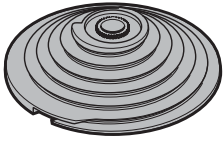
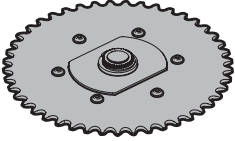

1. Внутренние рулонные ворота RollMatic с электроприводом

Изделие	Поз. Описание	Период производства	№ арт.	Кол-во	€
	1.43 Подшипник для держателя восьмигранного вала	01.04.2009 –	8991229	Шт. _____	/шт.
	* 1.44 Стальной трос Ø 2 мм (2 шт.) L = 1900 мм (LH 1600 – 2300 мм) L = 2000 мм (LH 2301 – 2675 мм) L = 2100 мм (LH 2676 – 3100 мм) Указание: В целях безопасности меняйте всегда оба троса!	01.04.2009 – 01.04.2009 – 01.04.2009 –	8991294 8991295 8991296	пара _____ _____ _____	/шт. /шт. /шт.
	1.45 Барабан для троса, справа Стопорное кольцо 25 x 1,2	01.04.2009 – 01.04.2009 –	8991224 8991228	Шт. _____ _____	/шт. /шт.
	1.46 Сборочная единица «Звездочка цепи» Стопорное кольцо 25 x 1,2	01.04.2009 – 01.04.2009 –	8991225 8991228	Шт. _____ _____	/шт. /шт.
	1.47 Стопорное кольцо 25 x 1,2	01.04.2009 –	8991228	Шт. _____	/шт.

1) 50 % от стоимости ворот

ЗАКАЗ	№ заказчика: _____	№ заказа/комис.: _____	* Данные обязательно сверять с данными на заводской табличке!	
			№ заказа: _____	Год выпуска: _____
	Заказчик: _____		№ серии: _____	Размер: _____
	Адрес доставки: _____			
Город/дата: _____		Печать и подпись _____		

1. Внутренние рулонные ворота RollMatic с электроприводом

Изделие	Поз.	Описание	Период производства	№ арт.	Кол-во	€
	*	1.48 Комплект пружин растяжения			Шт.	
	A1		01.04.2009 –	8991251	_____	/шт.
	A2		01.04.2009 –	8991252	_____	/шт.
	A3		01.04.2009 –	8991253	_____	/шт.
	A4		01.04.2009 –	8991254	_____	/шт.
	A5		01.04.2009 –	8991255	_____	/шт.
	A12		01.04.2009 –	8991262	_____	/шт.
	A13		01.04.2009 –	8991263	_____	/шт.
	B1		01.04.2009 –	8991271	_____	/шт.
	B2		01.04.2009 –	8991272	_____	/шт.
	B3		01.04.2009 –	8991273	_____	/шт.
	B4		01.04.2009 –	8991274	_____	/шт.
	B5		01.04.2009 –	8991275	_____	/шт.
	B12		01.04.2009 –	8991282	_____	/шт.
	B13		01.04.2009 –	8991283	_____	/шт.
	C1		01.04.2009 –	8991285	_____	/шт.
	C2		01.04.2009 –	8991286	_____	/шт.
	C3		01.04.2009 –	8991287	_____	/шт.
	ZA1		01.04.2013 –	8991257	_____	/шт.
	ZA13		01.04.2013 –	8991256	_____	/шт.
	ZA2		01.04.2013 –	8991258	_____	/шт.
	ZA3		01.04.2013 –	8991259	_____	/шт.
	ZA4		01.04.2013 –	8991260	_____	/шт.
	ZA5		01.04.2013 –	8991261	_____	/шт.
	Z1		01.03.2012 –	8991276	_____	/шт.
	Z12		01.03.2012 –	8991288	_____	/шт.
	Z13		01.03.2012 –	8991289	_____	/шт.
	Z2		01.03.2012 –	8991277	_____	/шт.
Z3		01.03.2012 –	8991278	_____	/шт.	
Z4		01.03.2012 –	8991279	_____	/шт.	
Z5		01.03.2012 –	8991280	_____	/шт.	
		Указание по безопасности: При повреждении защитного кожуха его также необходимо заменить!				
	1.49	Пружинный штекер	01.04.2009 –	1192000	Шт. _____	/шт.

1) 50 % от стоимости ворот

ЗАКАЗ	№ заказчика: _____	№ заказа/комис.: _____	* Данные обязательно сверять с данными на заводской табличке!	
	Заказчик: _____	Адрес доставки: _____	№ заказа: _____	Год выпуска: _____
	Город/дата: _____		№ серии: _____	Размер: _____
			Печать и подпись _____	

1. Внутренние рулонные ворота RollMatic с электроприводом

Изделие	Поз. Описание	Период производства	№ арт.	Кол-во	€
	<p>1.50 Сборочная единица «Направляющий ролик троса»</p> <p>Состоит из: Направляющего ролика троса с втулкой, болтом и стопорной шайбой</p> <p>Указание: В целях безопасности меняйте всегда всю сборочную единицу целиком!</p>	01.04.2009–	8991223	Шт. _____	/шт.
	<p>1.51 Сборочная единица «Направляющий ролик»</p> <p>Состоит из: Направляющего ролика троса с втулкой, болтом и стопорной деталью</p>	17.04.2012–	8991222	Шт. _____	/шт.
	<p>1.52 Стопорная деталь</p> <p>для сборочной единицы «Направляющий ролик» (арт. № 8991222)</p>	01.04.2009–	1071200	Шт. _____	/шт.
	<p>1.53 Стопорная шайба</p> <p>Указание: Для сборочной единицы «Направляющий ролик троса» (№ арт. 8991223) и фиксации сборочной единицы «Направляющий ролик» (№ арт. 8991222)</p>	01.04.2009–	8991233	Шт. _____	/шт.
	<p>1.54 Приемная воронка FS 100</p> <p>до серии № 15365 слева справа</p>	31.07.2012–31.12.2015 31.07.2012–31.12.2015	8991437 8991438	Шт. _____ _____	/шт. /шт.

1) 50 % от стоимости ворот

ЗАКАЗ	№ заказчика: _____	№ заказа/комис.: _____	*Данные обязательно сверять с данными на заводской табличке!	
			№ заказа: _____	Год выпуска: _____
	Заказчик: _____		№ серии: _____	Размер: _____
	Адрес доставки: _____			
Город/дата: _____		Печать и подпись _____		

1. Внутренние рулонные ворота RollMatic с электроприводом

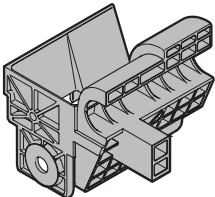
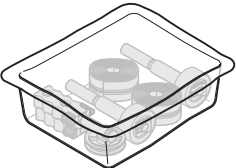
Изделие	Поз. Описание	Период производства	№ арт.	Кол-во	€
	1.55 Приемная воронка FS 110	01.01.2016 – 01.01.2016 –	8991713 8991714 1091001 1036000	Шт.	/шт. /шт. /шт. /шт.
	до серии № 16001			_____	
	слева			_____	
	справа			_____	
	1.56 Полный комплект принадлежностей для монтажа		8991200	Шт.	/шт.

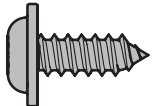
	1.57 Самонарезающий винт В4,8 × 13 Liko		8991220	Шт.	/шт.

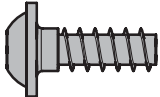
	1.58 Пластмассовый винт 5 × 14		8991219	Шт.	/шт.

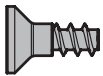
	1.59 Пластмассовый винт 3,5 × 10		8991217	Шт.	/шт.

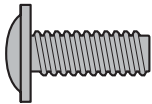
	1.60 Винт с плоской головкой с внутренним шестигранником М8 × 20		8991739	Шт.	/шт.

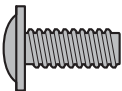

	1.61 Винт с плоской головкой Torx М6 × 16		1091001	Шт.	/шт.

	1.62 Стопорная зубчатая гайка		1036000 1090000	Шт.	/шт. /шт.
	М6	_____			
	М8	_____			

1) 50 % от стоимости ворот

ЗАКАЗ	№ заказчика: _____	№ заказа/комис.: _____	* Данные обязательно сверять с данными на заводской табличке!	
			№ заказа: _____	Год выпуска: _____
	Заказчик: _____		№ серии: _____	Размер: _____
	Адрес доставки: _____			
Город/дата: _____		Печать и подпись _____		

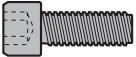
1. Внутренние рулонные ворота RollMatic с электроприводом

Изделие	Поз.	Описание	Период производства	№ арт.	Кол-во	€
	1.63	Винт с цилиндрической головкой с внутренним шестигранником М4 × 16		8991565	Шт. _____	/шт.
	1.64	Шайба 4,3		1663000	Шт. _____	/шт.
	1.65	Глухая заклепка 4 × 8		8991433	Шт. _____	/шт.

1) 50 % от стоимости ворот

ЗАКАЗ	№ заказчика: _____	№ заказа/комис.: _____	*Данные обязательно сверять с данными на заводской табличке!	
			№ заказа: _____	Год выпуска: _____
	Заказчик: _____		№ серии: _____	Размер: _____
	Адрес доставки: _____			
Город/дата: _____		Печать и подпись _____		

2. Внутренние рулонные ворота и рулонные решетки RollMatic с ручным управлением

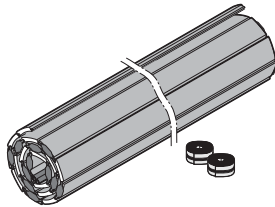
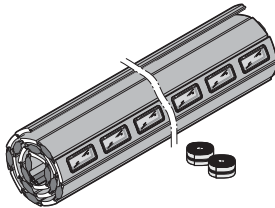
Изделие	Поз. Описание	Период производства	№ арт.	Кол-во	€
	<p>* 2.1 Запасное полотно ворот PU 77, в сборе</p> <p>с нижним профилем секции, напольным уплотнением, колодками для опорной поверхности и 2 монтажными ремнями LB _____ × LH _____ мм Укажите № серии! до серии № 15365 от серии № 16001 Цвет или покрытие Decograin или Decoraïnt указывать согласно прейскуранту цен!</p>	01.06.2014–31.12.2015 01.01.2016–	8991500 8991500	Шт.	
	<p>* 2.2 Запасное полотно ворот PU 77 с элементами остекления или вентиляционной решеткой, в сборе</p> <p>с нижним профилем секции, напольным уплотнением, колодками для опорной поверхности и 2 монтажными ремнями LB _____ × LH _____ мм Укажите № серии! до серии № 15365 от серии № 16001 Цвет или покрытие Decograin или Decoraïnt указывать согласно прейскуранту цен!</p>	01.06.2014–31.12.2015 01.01.2016–	8991510 8991510	Шт.	

1) 50 % от стоимости ворот

ЗАКАЗ	№ заказчика: _____	№ заказа/комис.: _____	* Данные обязательно сверять с данными на заводской табличке!	
			№ заказа: _____	Год выпуска: _____
	Заказчик: _____		№ серии: _____	Размер: _____
	Адрес доставки: _____			
Город/дата: _____		Печать и подпись _____		

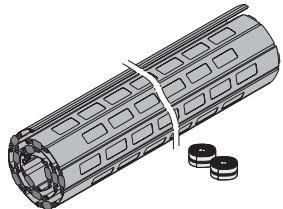
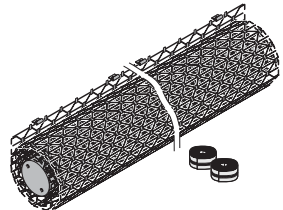

2. Внутренние рулонные ворота и рулонные решетки RollMatic с ручным управлением

Изделие	Поз. Описание	Период производства	№ арт.	Кол-во	€
	<p>* 2.3 Запасное полотно ворот HG 75 /HG 75 TD, в сборе</p> <p>с нижним профилем секции, напольным уплотнением, колодками для опорной поверхности и 2 монтажными ремнями LB _____ x LH _____ мм Укажите № серии! до серии № 15365 от серии № 16001 <input type="checkbox"/> HG 75 <input type="checkbox"/> HG 75 TD Указать схему расположения отверстий: без смещения или со смещением! Тип запираения, тип ручки и расположение замка или ручки (справа/слева) указывайте, глядя со стороны упора! Цвет указывайте согласно прейскуранту цен!</p>	01.04.2013–31.12.2015 01.01.2016–	8991303 8991303	Шт.	
	<p>* 2.4 Запасное полотно ворот HG-L, в сборе</p> <p>с привинчиваемыми накладками, защитой от вытягивания, нижним профилем секции, напольным уплотнением, колодками для опорной поверхности и 2 монтажными ремнями LB _____ x LH _____ мм Укажите № серии! до серии № 15365 от серии № 16001 Необработанный алюминий Цвет согласно прейскуранту цен!</p>	01.04.2013–31.12.2015 01.01.2016–	8991460 ⌚ 8991460 ⌚	Шт.	

1) 50% от стоимости ворот

ЗАКАЗ	№ заказчика: _____	№ заказа/комис.: _____	* Данные обязательно сверять с данными на заводской табличке!	
			№ заказа: _____	Год выпуска: _____
	Заказчик: _____		№ серии: _____	Размер: _____
	Адрес доставки: _____			
Город/дата: _____		Печать и подпись _____		

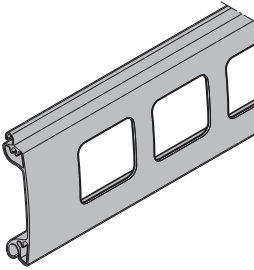
2. Внутренние рулонные ворота и рулонные решетки RollMatic с ручным управлением

Изделие	Поз. Описание	Период производства	№ арт.	Кол-во	€
	<p>* 2.5 Профиль секции HG 75 / HG 75 TD Вкл. сверлильный кондуктор и руководство по монтажу LB _____ мм Укажите № серии! до серии № 15365 от серии № 16001 Цвет согласно прейскуранту цен! Пожалуйста, заказывайте ветровые крюки (№ арт. 8991523) и боковые заглушки скольжения (№ арт. 8991524) в соответствии со схемой секций на стр. 10. При выборе схемы расположения отверстий «Со смещением» необходимо указать расстояние до первого отверстия.</p>	01.04.2013 – 31.12.2015 01.01.2016 –	8991520 8991520	Шт. _____	/м
	<p>2.6 Ветровой крюк HG 75 Винт с потайной головкой для листового металла В 4,2 × 22</p>	01.04.2013 – 01.04.2013 –	8991523 1158002	Шт. _____ _____	/шт. /шт.
	<p>2.7 Боковая заглушка скольжения HG 75 / HG 75 TD Винт с потайной головкой для листового металла В 4,2 × 22</p>	01.04.2013 – 01.04.2013 –	8991524 1158002	Шт. _____ _____	/шт. /шт.

1) 50 % от стоимости ворот

ЗАКАЗ	№ заказчика: _____	№ заказа/комис.: _____	* Данные обязательно сверять с данными на заводской табличке!	
	Заказчик: _____	Адрес доставки: _____	№ заказа: _____	Год выпуска: _____
	Город/дата: _____		№ серии: _____	Размер: _____
			Печать и подпись _____	

2. Внутренние рулонные ворота и рулонные решетки RollMatic с ручным управлением

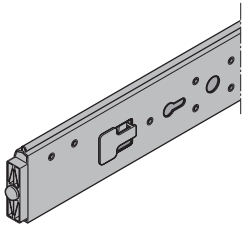
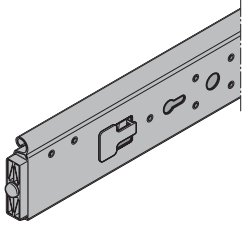
Изделие	Поз. Описание	Период производства	№ арт.	Кол-во	€
	<p>* 2.8 Нижний профиль секции для PU 75, PU 77 и HG 75 с предварительно смонтированными запирающими штангами LB _____ мм Укажите № серии! до серии № 15365 от серии № 16001 Алюминий анодированный черного цвета. Указать тип ворот! Тип запираения, тип ручки и расположение замка (справа / слева) указывайте, глядя со стороны упора. Для внутренних рулонных ворот указывайте серийный номер.</p>	<p>03.12.2013 – 31.12.2015 01.01.2016 –</p>	<p>8991532 8991532</p>	<p>Шт. _____ _____</p>	<p>/м /м</p>
	<p>* 2.9 Нижний профиль секции для HG-L с предварительно смонтированными запирающими штангами LB _____ мм Укажите № серии! до серии № 15365 от серии № 16001 Укажите исполнение: без покрытия или анодированное черного цвета! Тип запираения, тип ручки и расположение замка или ручки (справа/слева) указывайте, глядя со стороны упора.</p>	<p>01.04.2013 – 31.12.2015 01.01.2016 –</p>	<p>8991533 8991533</p>	<p>Шт. _____ _____</p>	<p>/м /м</p>

1) 50% от стоимости ворот

ЗАКАЗ	№ заказчика: _____	№ заказа/комис.: _____	* Данные обязательно сверять с данными на заводской табличке!	
			№ заказа: _____	Год выпуска: _____
	Заказчик: _____		№ серии: _____	Размер: _____
	Адрес доставки: _____			
Город/дата: _____		Печать и подпись _____		

2. Внутренние рулонные ворота и рулонные решетки RollMatic с ручным управлением

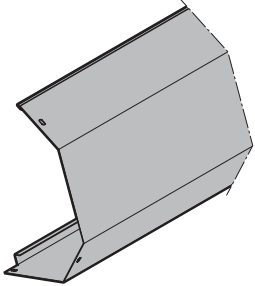
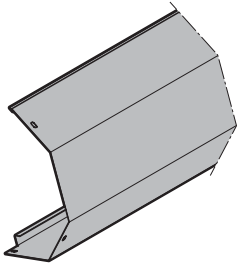
Изделие	Поз. Описание	Период производства	№ арт.	Кол-во	€
	<p>* 2.10 Кожух полотна ворот, высота консоли 335 мм</p> <p>Для рулонных решеток с тяговым тросом и монтажа «Перед проемом» Для ворот от серии № 16001 LB _____ мм Указать тип ворот! <input type="checkbox"/> HG 75 <input type="checkbox"/> HG-L Указать полотно ворот! Цвет указывайте согласно прейскуранту цен! Исполнение DecoraInt в основной цвет л/к покрытия под дерево.</p> <p>Самонарезающий винт В4,8 × 13 Liko</p>	01.01.2016 –	8991715 8991716	Шт. _____ _____	/м /м
			8991220	_____	/шт.
	<p>* 2.11 Кожух полотна ворот, высота консоли 290 мм</p> <p>Для рулонных решеток с тяговым тросом и монтажа «Перед проемом» Для ворот от серии № 16001 LB _____ мм Указать тип ворот! <input type="checkbox"/> HG 75 <input type="checkbox"/> HG-L Указать полотно ворот! Цвет указывайте согласно прейскуранту цен! Исполнение DecoraInt в основной цвет л/к покрытия под дерево.</p> <p>Самонарезающий винт В4,8 × 13 Liko</p>	01.01.2016 –	8991717 8991718	Шт. _____ _____	/м /м
		01.04.2009 –	8991220	_____	/шт.

1) 50 % от стоимости ворот

ЗАКАЗ	№ заказчика: _____	№ заказа/комис.: _____	* Данные обязательно сверять с данными на заводской табличке!	
			№ заказа: _____	Год выпуска: _____
	Заказчик: _____		№ серии: _____	Размер: _____
	Адрес доставки: _____			
Город/дата: _____		Печать и подпись _____		

2. Внутренние рулонные ворота и рулонные решетки RollMatic с ручным управлением

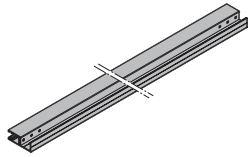
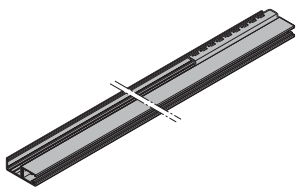
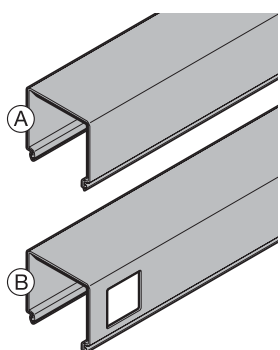
Изделие	Поз. Описание	Период производства	№ арт.	Кол-во	€
	<p>* 2.12 Направляющая шина FS 100, в сборе, левая, с профилем скольжения и щеточным уплотнением</p> <p>LN _____ мм до серии № 12295 от серии № 12296 до серии № 15365</p> <p>Цвет или тона Decograin указывайте согласно прейскуранту цен! Исполнение Decoraint в основной цвет л/к покрытия под дерево.</p>	01.11.2010–21.10.2012	8991541	Шт. _____	/шт.
		22.10.2012–31.12.2015	8991541	_____	/шт.
	<p>* 2.13 Направляющая шина FS 100, в сборе, правая, с крючком для монтажа пружины, профилем скольжения и щеточным уплотнением</p> <p>LN _____ мм до серии № 12295 от серии № 12296 до серии № 15365</p> <p>Цвет или тона Decograin указывайте согласно прейскуранту цен! Исполнение Decoraint в основной цвет л/к покрытия под дерево.</p>	01.11.2010–21.10.2012	8991542	Шт. _____	/шт.
		22.10.2012–31.12.2015	8991542	_____	/шт.
	<p>* 2.14 Защитный кожух для направляющей шины, сторона пружин</p> <p>Длина _____ мм</p> <p>Ⓐ Внутренние рулонные ворота, прозрачная пластмасса Ⓑ Рулонные решетки</p> <p>Цвет указывайте согласно прейскуранту цен! Исполнение Decograin коричневого цвета. Decoraint в основной цвет л/к покрытия под дерево.</p>	01.04.2009–	8991230	Шт. _____	/м
		01.04.2013–	8991440	_____	/м

1) 50 % от стоимости ворот

ЗАКАЗ	№ заказчика: _____	№ заказа/комис.: _____	* Данные обязательно сверять с данными на заводской табличке!	
			№ заказа: _____	Год выпуска: _____
	Заказчик: _____		№ серии: _____	Размер: _____
	Адрес доставки: _____			
Город/дата: _____		Печать и подпись _____		

2. Внутренние рулонные ворота и рулонные решетки RollMatic с ручным управлением

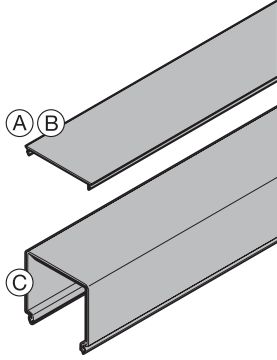
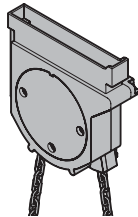
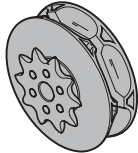
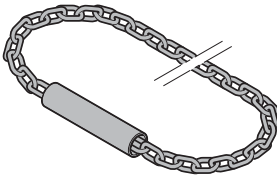
Изделие	Поз. Описание	Период производства	№ арт.	Кол-во	€
	<p>* 2.15 Защитный кожух для направляющей шины, сторона управления</p> <p>Длина _____ мм</p> <p>Ⓐ Внутренние рулонные ворота и рулонные решетки с ручной цепной тягой, пластмасса черного цвета</p> <p>Ⓑ Рулонные решетки с ручной цепной тягой, для монтажа за проемом или в проем, пластмасса черного цвета</p> <p>Ⓒ Рулонная решетка с тяговым тросом и монтаж перед проемом</p> <p>Цвет указывайте согласно прейскуранту цен!</p> <p>Для исполнения Decograin коричневого цвета. Для исполнения DecoraInt в основной цвет л / к покрытия под дерево.</p>	01.04.2009 –	8991231	Шт. _____	/м
		01.04.2013 –	8991444	Шт. _____	/м
		01.04.2013 –	8991441	Шт. _____	/м
	<p>2.16 Сборочная единица «Кожух цепи» с круглой стальной цепью</p>	01.03.2010 –	8991550	Шт. _____	/шт.
	<p>2.17 Роторное колесо</p>	01.03.2010 –	8991551	Шт. _____	/шт.
	<p>2.18 Круглая стальная цепь с утяжеленной ручной тягой</p>	01.03.2010 –	8991502	Шт. _____	/шт.

1) 50 % от стоимости ворот

ЗАКАЗ	№ заказчика: _____	№ заказа/комис.: _____	* Данные обязательно сверять с данными на заводской табличке!	
			№ заказа: _____	Год выпуска: _____
	Заказчик: _____		№ серии: _____	Размер: _____
	Адрес доставки: _____			
Город/дата: _____		Печать и подпись _____		

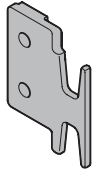
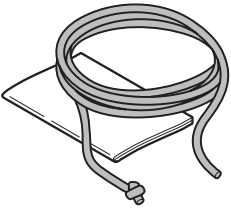
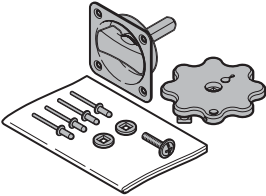
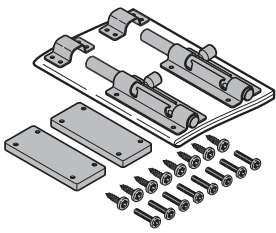
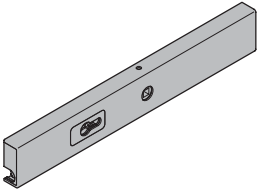
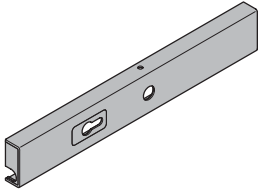

2. Внутренние рулонные ворота и рулонные решетки RollMatic с ручным управлением

Изделие	Поз. Описание	Период производства	№ арт.	Кол-во	€
	2.19 Предохранительный крюк для цепной ручной деблокировки Винт с плоской головкой Torx M6 × 16 Стопорная зубчатая гайка M6	01.03.2010–	8991555	Шт.	/шт.
			1091001		/шт.
			1036000		/шт.
	2.20 Тяговый трос с руководством по монтажу	01.04.2013–	8991581	Шт.	/шт.
	2.21 Ручка в виде ракушки в комплекте с внутренней ручкой, глухими заклепками, винтом, дистанционной втулкой и руководством по монтажу	01.04.2013–	8991583	Шт.	
	2.22 Задвижка в комплекте со шпингалетом, распорной деталью, винтами и руководством по монтажу	01.04.2013–	8991584	Шт.	
	2.23 Замок с облицовкой Винт с потайной головкой M4 × 30 Винт с цилиндрической головкой с внутренним шестигранником M4 × 16	01.03.2010–	8991582	Шт.	/шт.
			8991572		/шт.
			8991565		/шт.
	2.24 Облицовка для замка Самонарезающий болт TapTite M5 × 12 Liko	01.03.2010–	8991571	Шт.	/шт.
			8991564		/шт.

1) 50 % от стоимости ворот

ЗАКАЗ	№ заказчика: _____	№ заказа/комис.: _____	*Данные обязательно сверять с данными на заводской табличке!	
			№ заказа: _____	Год выпуска: _____
	Заказчик: _____		№ серии: _____	Размер: _____
	Адрес доставки: _____			
	Город/дата: _____		Печать и подпись _____	

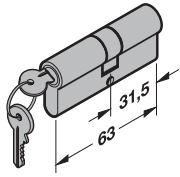
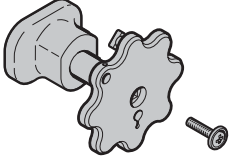
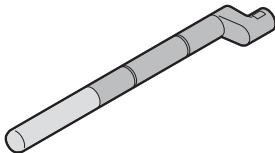
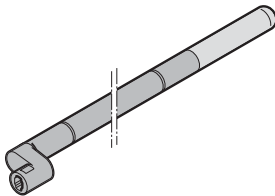

2. Внутренние рулонные ворота и рулонные решетки RollMatic с ручным управлением

Изделие	Поз. Описание	Период производства	№ арт.	Кол-во	€
	2.25 Профильный цилиндр 31,5 + 31,5 мм	01.03.2010 –	1320001	Шт. _____	/шт.
	2.26 Гарнитур ручек	01.03.2010 –	1424010	Шт. _____	/шт.
	2.27 Сборочная единица «Запирающая штанга, короткая»	03.12.2012 –	8991568	Шт. _____	/шт.
	2.28 Сборочная единица «Запирающая штанга, длинная» LB _____ мм Укажите № серии! до серии № 15365 от серии № 16001	03.12.2012 – 31.12.2015 01.01.2016 –	8991567 8991567	Шт. _____ _____	/м /м
	2.29 Фиксационный предохранитель для HG-L Самонарезающий винт B4,8 x 13 Liko	01.04.2013 –	8991461 8991220	Шт. _____ _____	/шт. /шт.

1) 50 % от стоимости ворот

ЗАКАЗ	№ заказчика: _____	№ заказа/комис.: _____	* Данные обязательно сверять с данными на заводской табличке!	
			№ заказа: _____	Год выпуска: _____
	Заказчик: _____		№ серии: _____	Размер: _____
	Адрес доставки: _____			
	Город/дата: _____		Печать и подпись _____	

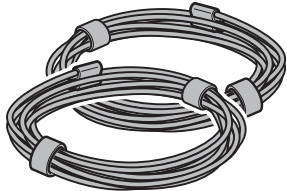
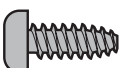
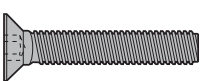
2. Внутренние рулонные ворота и рулонные решетки RollMatic с ручным управлением

Изделие	Поз. Описание	Период производства	№ арт.	Кол-во	€	
	<p>* 2.30 Стальной трос Ø 2 мм (2 шт.) Рулонные ворота L = 1900 мм (LH 1600 – 2300 мм) L = 2000 мм (LH 2301 – 2675 мм) L = 2100 мм (LH 2676 – 3100 мм)</p> <p>Рулонные решетки HG 75 L = 1900 мм (LH 1600 – 2300 мм) и (LH 2376 – 2825 мм) L = 2000 мм (LH 2301 – 2375 мм) и (LH 2826 – 3000 мм)</p> <p>Рулонные решетки HG-L L = 1900 мм (LH 1600 – 2646 мм) и (LH 2376 – 2940 мм) L = 2000 мм (LH 2647 – 2675 мм) и (LH 2941 – 3100 мм)</p> <p>Указание: В целях безопасности меняйте всегда оба троса!</p>	<p>01.04.2009 – 01.04.2009 – 01.04.2009 –</p> <p>01.04.2009 – 01.04.2009 –</p> <p>01.04.2009 – 01.04.2009 –</p>	<p>8991294 8991295 8991296</p> <p>8991294 8991295</p> <p>8991294 8991295</p>	<p>пара</p> <p>_____ _____ _____</p> <p>_____ _____ _____</p> <p>_____ _____ _____</p>	<p>/шт. /шт. /шт.</p> <p>/шт. /шт.</p> <p>/шт. /шт.</p>	
		<p>2.31 Самонарезающий болт Tarpite M5 x 12 Liko</p>		8991564	Шт. _____	/шт.
		<p>2.32 Винт с потайной головкой M4 x 30</p>		8991572	Шт. _____	/шт.
		<p>2.33 Винт с потайной головкой для листового металла В 4,2 x 22</p>		1158002	Шт. _____	/шт.

1) 50% от стоимости ворот

ЗАКАЗ	№ заказчика: _____	№ заказа/комис.: _____	* Данные обязательно сверять с данными на заводской табличке!	
			№ заказа: _____	Год выпуска: _____
	Заказчик: _____		№ серии: _____	Размер: _____
	Адрес доставки: _____			
Город/дата: _____		Печать и подпись _____		

3. Наружные рулонные ворота и рулонные решетки RollMatic с электроприводом

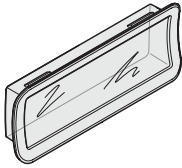
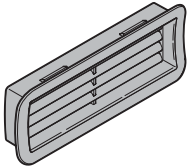
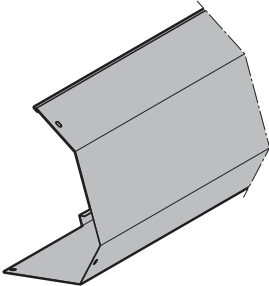
Изделие	Поз. Описание	Период производства	№ арт.	Кол-во	€
	3.1 Элемент остекления для наружных рулонных ворот Указание: Применим только с наружной рамой!	01.06.2014 –	8991338	Шт. _____	/шт.
	3.2 Вентиляционная решетка для наружных рулонных ворот из пластмассы черного цвета Указание: Применима только с наружной рамой!	01.06.2014 –	8991337	Шт. _____	/шт.
	* 3.3 Кожух полотна ворот, высота консоли 335 мм LB _____ мм Для ворот от серии № 16001 <input type="checkbox"/> Привод слева <input type="checkbox"/> Привод справа <input type="checkbox"/> Кожух полотна ворот – симметричное расположение Указать тип ворот! <input type="checkbox"/> Наружные рулонные ворота и HG 75 <input type="checkbox"/> HG-L Указать полотно ворот! Цвет указывайте согласно прейскуранту цен! Исполнение DecoraInt в основной цвет л/к покрытия под дерево. Самонарезающий винт В4,8 × 13 Liko	01.01.2016 –	8991719 8991720 8991220	Шт. _____ _____ _____	/м /м /шт.

1) 50 % от стоимости ворот

ЗАКАЗ	№ заказчика: _____	№ заказа/комис.: _____	* Данные обязательно сверять с данными на заводской табличке!	
			№ заказа: _____	Год выпуска: _____
	Заказчик: _____		№ серии: _____	Размер: _____
	Адрес доставки: _____			
Город/дата: _____		Печать и подпись _____		

3. Наружные рулонные ворота и рулонные решетки RollMatic с электроприводом

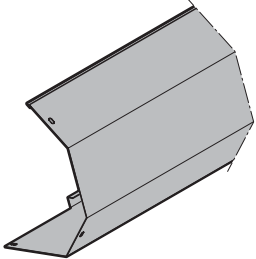
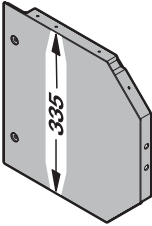
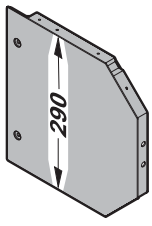
Изделие	Поз. Описание	Период производства	№ арт.	Кол-во	€
	<p>* 3.4 Кожух полотна ворот, высота консоли 290 мм</p> <p>LB _____ мм</p> <p>Для ворот от серии № 16001</p> <p><input type="checkbox"/> Привод слева</p> <p><input type="checkbox"/> Привод справа</p> <p><input type="checkbox"/> Кожух полотна ворот – симметричное расположение</p> <p>Указать тип ворот!</p> <p><input type="checkbox"/> Наружные рулонные ворота и HG 75</p> <p><input type="checkbox"/> HG-L</p> <p>Указать полотно ворот!</p> <p>Цвет указывайте согласно прейскуранту цен!</p> <p>Исполнение Decoraint в основной цвет л/к покрытия под дерево.</p>	01.01.2016 –	8991721 8991722	Шт. _____ _____	/м /м
	<p>Самонарезающий винт В4,8 × 13 Liko</p>	01.04.2009 –	8991220	_____	/шт.
	<p>3.5 Боковая облицовка Высота консоли 335 мм</p> <p>Для ворот от серии № 16001</p> <p>Цвет указывайте согласно прейскуранту цен!</p> <p>Исполнение Decoraint в основной цвет л/к покрытия под дерево.</p>	01.01.2016 –	8991723	Шт. _____	/шт.
	<p>3.6 Боковая облицовка Высота консоли 290 мм</p> <p>Для ворот от серии № 16001</p> <p>Цвет указывайте согласно прейскуранту цен!</p> <p>Исполнение Decoraint в основной цвет л/к покрытия под дерево.</p>	01.01.2016 –	8991724	Шт. _____	/шт.
	<p>Самонарезающий винт В4,8 × 13 Liko</p>		8991220	_____	/шт.

1) 50 % от стоимости ворот

ЗАКАЗ	№ заказчика: _____	№ заказа/комис.: _____	* Данные обязательно сверять с данными на заводской табличке!	
			№ заказа: _____	Год выпуска: _____
	Заказчик: _____		№ серии: _____	Размер: _____
	Адрес доставки: _____			
Город/дата: _____		Печать и подпись _____		

3. Наружные рулонные ворота и рулонные решетки RollMatic с электроприводом

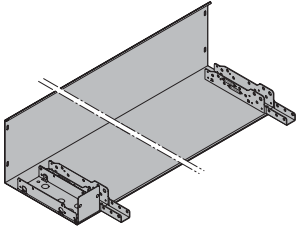
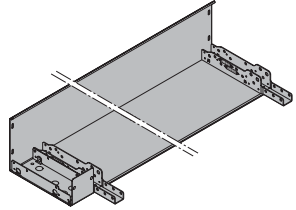
Изделие	Поз.	Описание	Период производства	№ арт.	Кол-во	€
	*	3.7 Фальш-панель перемычки, высота консоли 335 мм, вкл. расширение консоли LB _____ мм Для ворот от серии № 16001 <input type="checkbox"/> Привод слева <input type="checkbox"/> Привод справа <input type="checkbox"/> Кожух полотна ворот – симметричное расположение Указать полотно ворот! Цвет указывайте согласно прейскуранту цен! Исполнение DecoraInt в основной цвет л/к покрытия под дерево. Винт с плоской головкой с внутренним шестигранником М8 × 20 Стопорная зубчатая гайка М8	01.01.2016 –	8991725	Шт. _____	/м
				8991739 1090000	_____ _____	/шт. /шт.
	*	3.8 Фальш-панель перемычки, высота консоли 290 мм, вкл. расширение консоли LB _____ мм Для ворот от серии № 16001 <input type="checkbox"/> Привод слева <input type="checkbox"/> Привод справа <input type="checkbox"/> Кожух полотна ворот – симметричное расположение Указать полотно ворот! Цвет указывайте согласно прейскуранту цен! Исполнение DecoraInt в основной цвет л/к покрытия под дерево. Винт с плоской головкой с внутренним шестигранником М8 × 20 Стопорная зубчатая гайка М8	01.01.2016 –	8991726	Шт. _____	/м
				8991739 1090000	_____ _____	/шт. /шт.

1) 50 % от стоимости ворот

ЗАКАЗ	№ заказчика: _____	№ заказа/комис.: _____	* Данные обязательно сверять с данными на заводской табличке!	
	Заказчик: _____	Адрес доставки: _____	№ заказа: _____	Год выпуска: _____
	Город/дата: _____		№ серии: _____	Размер: _____
			Печать и подпись _____	

3. Наружные рулонные ворота и рулонные решетки RollMatic с электроприводом

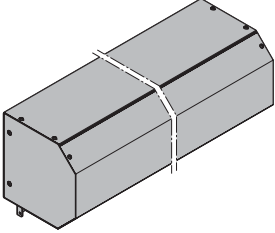
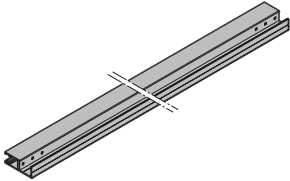
Изделие	Поз. Описание	Период производства	№ арт.	Кол-во	€
	<p>* 3.9 Запасной кожух (комплект)</p> <p>Для ворот до серии № 15365 Состоит из: кожуха полотна ворот, боковой облицовки, фальш-панели, перемычки, держателя консоли, расширения держателя консоли, уплотнительной ленты LB _____ мм</p> <p><input type="checkbox"/> Привод слева <input type="checkbox"/> Привод справа <input type="checkbox"/> Кожух полотна ворот – симметричное расположение</p> <p>Указать полотно ворот! Цвет указывайте согласно прейскуранту цен! Исполнение Decopaint в основной цвет л/к покрытия под дерево.</p>			Шт.	
	<p>Высота консоли 335 Цвет согласно прейскуранту цен Decopaint</p>	01.01.2016 –	8991481	_____	/шт.
	<p>Высота консоли 290 Цвет согласно прейскуранту цен Decopaint</p>	01.01.2016 –	8991482	_____	/шт.
				_____	/шт.
	<p>* 3.10 Направляющая шина FS 100, в сборе, сторона привода с профилем скольжения и щеточным уплотнением</p> <p>LN _____ мм до серии № 15365 Цвет указывайте согласно прейскуранту цен! Исполнение Decopaint в основной цвет л/к покрытия под дерево.</p> <p>ВНИМАНИЕ: Для ворот со скошенным напольным профилем требуется выяснение технических деталей или номер заказа.</p>			Шт.	
		01.03.2012 – 31.12.2015	8991246	_____	/шт.

1) 50 % от стоимости ворот

ЗАКАЗ	№ заказчика: _____	№ заказа/комис.: _____	* Данные обязательно сверять с данными на заводской табличке!	
			№ заказа: _____	Год выпуска: _____
	Заказчик: _____		№ серии: _____	Размер: _____
	Адрес доставки: _____			
Город/дата: _____		Печать и подпись _____		

3. Наружные рулонные ворота и рулонные решетки RollMatic с электроприводом

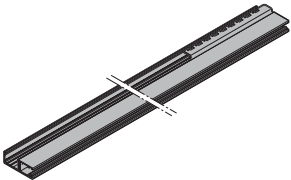
Изделие	Поз.	Описание	Период производства	№ арт.	Кол-во	€
	*	3.11 Направляющая шина FS 100, в сборе, сторона пружин с крючком для монтажа пружины, профилем скольжения и щеточным уплотнением до серии № 15365 LH _____ мм Указать расположение привода, если смотреть со стороны упора: <input type="checkbox"/> Привод слева <input type="checkbox"/> Привод справа Цвет указывайте согласно прейскуранту цен! Исполнение Decopaint в основной цвет л/к покрытия под дерево. ВНИМАНИЕ Для ворот со скошенным напольным профилем требуется выяснение технических деталей или номер заказа.	01.03.2012 – 31.12.2015	8991247	Шт. _____	/шт.
	*	3.12 Направляющая шина FS 110, в сборе, сторона привода с щеточной вставкой и щеточными уплотнениями LH _____ мм до серии № 16001 Цвет указывайте согласно прейскуранту цен! Исполнение Decopaint в основной цвет л/к покрытия под дерево. ВНИМАНИЕ: Для ворот со скошенным напольным профилем требуется выяснение технических деталей или номер заказа.	01.01.2016 –	8991727	Шт. _____	/шт.

1) 50 % от стоимости ворот

ЗАКАЗ	№ заказчика: _____	№ заказа/комис.: _____	* Данные обязательно сверять с данными на заводской табличке!	
	Заказчик: _____	Адрес доставки: _____	№ заказа: _____	Год выпуска: _____
	Город/дата: _____	_____	№ серии: _____	Размер: _____
			Печать и подпись _____	

3. Наружные рулонные ворота и рулонные решетки RollMatic с электроприводом

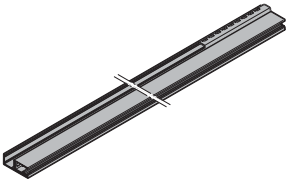
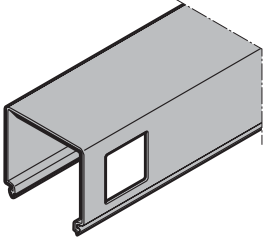
Изделие	Поз. Описание	Период производства	№ арт.	Кол-во	€
	<p>* 3.13 Направляющая шина FS 110, в сборе, сторона пружин с крючком для монтажа пружины, с щеточной вставкой и щеточными уплотнениями</p> <p>до серии № 16001 LN _____ мм</p> <p>Указать расположение привода, если смотреть со стороны упора: <input type="checkbox"/> Привод слева <input type="checkbox"/> Привод справа</p> <p>Цвет указывайте согласно прейскуранту цен! Исполнение Decopaint в основной цвет л/к покрытия под дерево.</p> <p>ВНИМАНИЕ Для ворот со скошенным напольным профилем требуется выяснение технических деталей или номер заказа.</p>	01.01.2016 –	8991728	Шт. _____	/шт.
	<p>* 3.14 Защитный кожух для направляющей шины, сторона пружин</p> <p>Длина _____ мм</p> <p>Цвет указывайте согласно прейскуранту цен! Исполнение Decopaint в основной цвет л/к покрытия под дерево.</p> <p>ВНИМАНИЕ Для ворот со скошенным напольным профилем требуется выяснение технических деталей или номер заказа.</p>	01.03.2012 –	8991440	Шт. _____	/м

1) 50% от стоимости ворот

ЗАКАЗ	№ заказчика: _____	№ заказа/комис.: _____	* Данные обязательно сверять с данными на заводской табличке!	
	Заказчик: _____	Адрес доставки: _____	№ заказа: _____	Год выпуска: _____
	Город/дата: _____		№ серии: _____	Размер: _____
			Печать и подпись _____	

3. Наружные рулонные ворота и рулонные решетки RollMatic с электроприводом

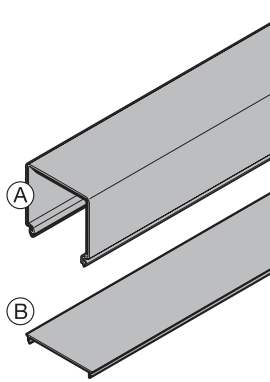
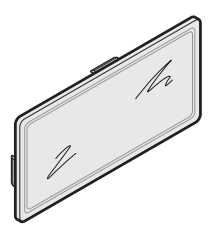
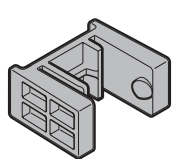
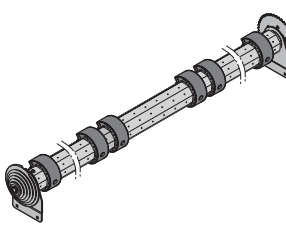
Изделие	Поз.	Описание	Период производства	№ арт.	Кол-во	€
	*	3.15 Защитный кожух для направляющей шины, сторона привода Длина _____ мм А Наружные рулонные ворота Цвет указывайте согласно прейскуранту цен! Исполнение Decoraaint в основной цвет л/к покрытия под дерево. Б Рулонные решетки из пластмассы черного цвета ВНИМАНИЕ Для ворот со скошенным напольным профилем требуется выяснение технических деталей или номер заказа.	01.03.2012 –	8991441	Шт.	/м
			01.04.2013 –	8991444	Шт.	/м
		3.16 Окошко для кожуха пружин	01.03.2012 –	8991334	Шт.	/шт.
		3.17 Пружинные направляющие	01.03.2012 –	8991208	Шт.	/шт.
	*	3.18 Сборочная единица «Восьмигранный вал», в сборе LB _____ мм Укажите № серии! до серии № 15365 от серии № 16001 Указать расположение привода, если смотреть со стороны упора: <input type="checkbox"/> Привод слева <input type="checkbox"/> Привод справа	01.03.2012 – 31.12.2015	8991450	Шт.	/шт.
			01.01.2016 –	8991450	Шт.	/шт.

1) 50 % от стоимости ворот

ЗАКАЗ	№ заказчика: _____	№ заказа/комис.: _____	* Данные обязательно сверять с данными на заводской табличке!	
	Заказчик: _____	Адрес доставки: _____	№ заказа: _____	Год выпуска: _____
	Город/дата: _____		№ серии: _____	Размер: _____
			Печать и подпись _____	

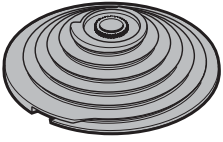

3. Наружные рулонные ворота и рулонные решетки RollMatic с электроприводом

Изделие	Поз. Описание	Период производства	№ арт.	Кол-во	€
	3.19 Барабан для троса, слева	01.04.2009 –	8991458	Шт. _____	/шт.
	Стопорное кольцо 25 × 1,2 (Барабан для троса, справа, см. внутренние рулонные ворота)	01.04.2009 –	8991228	_____	/шт.

1) 50% от стоимости ворот

ЗАКАЗ	№ заказчика: _____	№ заказа/комис.: _____	* Данные обязательно сверять с данными на заводской табличке!	
	Заказчик: _____	Адрес доставки: _____	№ заказа: _____	Год выпуска: _____
	Город/дата: _____	_____	№ серии: _____	Размер: _____
			Печать и подпись _____	

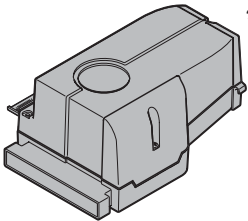
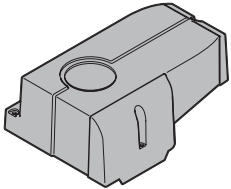
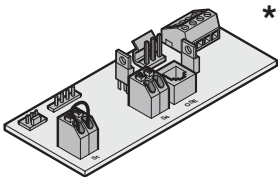
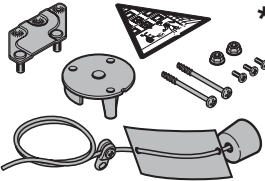
4. Принадлежности для привода внутренних и наружных рулонных ворот RollMatic

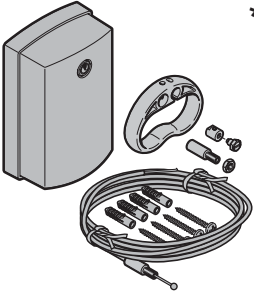
Изделие	Поз. Описание	Период производства	№ арт.	Кол-во	€
	* 4.1 Привод	01.04.2009 – 01.04.2013 –	439458 ↻ 439588	Шт. _____	/шт.
	* 4.2 Крышка привода	01.04.2009 –	436610	Шт. _____	/шт.
	* 4.3 Плата привода	01.04.2009 – 01.04.2013 –	436614 ↻ 436997	Шт. _____	/шт.
	* 4.4 Пакет принадлежностей	01.04.2009 –	436520	Шт. _____	/шт.
	* 4.5 Роликовая цепь 64 звена (LH ≤ 2300 мм) 68 звеньев (LH > 2300 мм) 50 звеньев (наружные рулонные ворота)	01.04.2009 – 01.04.2009 – 01.03.2012 –	436435 436436 437718	Шт. _____ _____ _____	/шт. /шт. /шт.
	* 4.6 Аварийная деблокировка	01.04.2009 –	436526	Шт. _____	/шт.

1) 50 % от стоимости ворот

ЗАКАЗ	№ заказчика: _____	№ заказа/комис.: _____	* Данные обязательно сверять с данными на заводской табличке!	
			№ заказа: _____	Год выпуска: _____
	Заказчик: _____		№ серии: _____	Размер: _____
	Адрес доставки: _____			
Город/дата: _____		Печать и подпись _____		

4. Принадлежности для привода внутренних и наружных рулонных ворот RollMatic

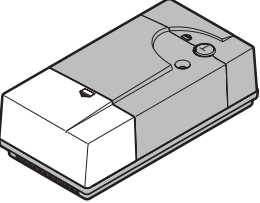
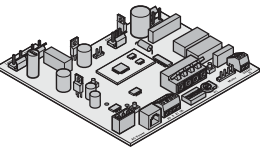
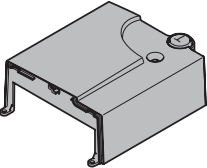
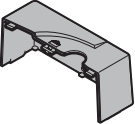
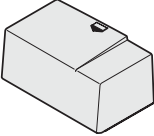
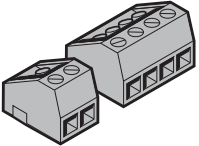
Изделие	Поз.	Описание	Период производства	№ арт.	Кол-во	€
	* 4.7	Соединительный провод двигателя 2,5 м 10 м	01.04.2009 – 01.04.2009 –	436521 436523	Шт. _____ _____	/шт. /шт.
	* 4.8	Блок управления Блок управления без приемника Версия программного обеспечения А Версия программного обеспечения С Версия программного обеспечения D, > D	01.04.2009 – 01.07.2012 01.04.2013 – 31.12.2013 01.01.2014 – 31.05.2015 01.06.2015 –	4511550 4512805 4512809 ↻ 4512850	Шт. _____ _____ _____ _____	/шт. /шт. /шт.
	4.9	Плата управления 868 МГц Плата управления без радиосигнала без радиосигнала без радиосигнала	01.04.2009 – 01.07.2013 01.04.2013 – 31.12.2013 01.01.2014 – 31.05.2015 01.06.2015 –	436615 436994 436996 437010	Шт. _____ _____ _____	/шт. /шт. /шт.
	4.10	Кожух для блока управления	01.04.2009 –	436611	Шт. _____	/шт.
	4.11	Кожух зажимов	01.04.2009 –	436613	Шт. _____	/шт.
	4.12	Кожух лампы	01.04.2009 –	436612	Шт. _____	/шт.
	4.13	Зажимы 2-полюсный 4-полюсный	01.04.2009 – 01.04.2009 –	436394 436395	Шт. _____ _____	/шт. /шт.

1) 50 % от стоимости ворот

ЗАКАЗ	№ заказчика: _____	№ заказа/комис.: _____	* Данные обязательно сверять с данными на заводской табличке!	
	Заказчик: _____	Адрес доставки: _____	№ заказа: _____	Год выпуска: _____
	Город/дата: _____	_____	№ серии: _____	Размер: _____
			Печать и подпись _____	

4. Принадлежности для привода внутренних и наружных рулонных ворот RollMatic

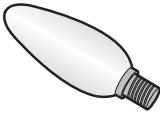
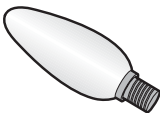
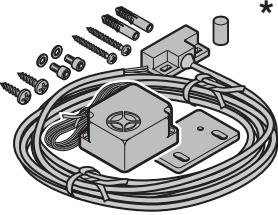
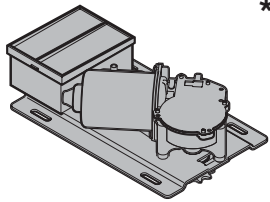
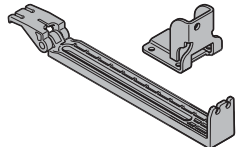
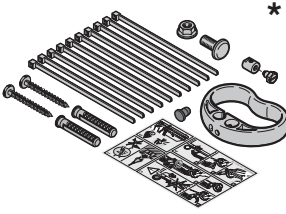
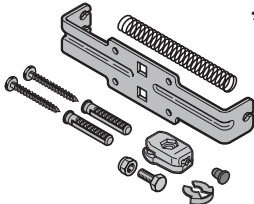
Изделие	Поз. Описание	Период производства	№ арт.	Кол-во	€
	4.14 Лампа накаливания 240 В / Е 14 25 Вт	01.04.2009 –	439522 ↻	Шт.	/шт.
	Галогенная свечеобразная лампа 240 В / Е14 18 Вт	01.07.2014 –	439598	_____	
	* 4.15 Светодиодная свечеобразная лампа 240 В / Е14 3 Вт	01.03.2017 –	439719	Шт. _____	/шт.
	* 4.16 Звуковая сигнализация для защиты от подвизивания ворот	01.04.2009 –	436524	Шт. _____	/шт.
	* 4.17 Привод	01.03.2012 –	439591	Шт. _____	/шт.
	* 4.18 Пакет принадлежностей 1 Аварийная деблокировка	01.03.2012 –	437719	Шт. _____	/шт.
	* 4.19 Пакет принадлежностей 2 Аварийная деблокировка	01.03.2012 –	437720	Шт. _____	/шт.
	* 4.20 Двойная деблокировка	01.03.2012 –	437728	Шт. _____	/шт.

1) 50 % от стоимости ворот

ЗАКАЗ	№ заказчика: _____	№ заказа/комис.: _____	* Данные обязательно сверять с данными на заводской табличке!	
			№ заказа: _____	Год выпуска: _____
	Заказчик: _____		№ серии: _____	Размер: _____
	Адрес доставки: _____			
Город/дата: _____		Печать и подпись _____		

4. Принадлежности для привода внутренних и наружных рулонных ворот RollMatic

Изделие	Поз.	Описание	Период производства	№ арт.	Кол-во	€
	*	4.21 Трос Бодена для гаражных рулонных ворот (1 м)	01.03.2012 –	437986	Шт. _____	/шт.

1) 50 % от стоимости ворот

ЗАКАЗ	№ заказчика: _____	№ заказа/комис.: _____	* Данные обязательно сверять с данными на заводской табличке!	
	Заказчик: _____	Адрес доставки: _____	№ заказа: _____	Год выпуска: _____
	Город/дата: _____		№ серии: _____	Размер: _____
			Печать и подпись _____	

5. Рулонная решетка HG 75 TD и принадлежности для привода (внутривальный привод)

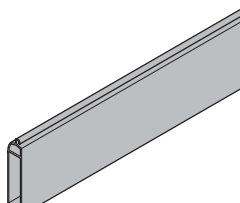
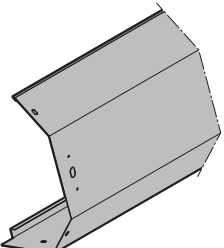
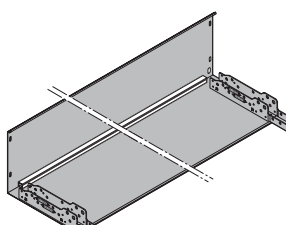
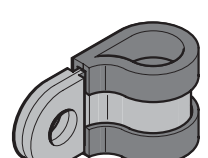
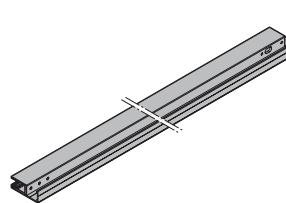
Изделие	Поз.	Описание	Период производства	№ арт.	Кол-во	€
	*	5.1 Нижний профиль секции HG 75 TD LB _____ мм Алюминий анодированный черного цвета	01.01.2016 –	8991742	Шт. _____	/м
	*	5.2 Кожух полотна ворот, высота консоли 335 мм LB _____ мм Цвет указывайте согласно прейскуранту цен! Самонарезающий винт В4,8 × 13 Liko	01.01.2016 –	8991729 8991220	Шт. _____ _____	/м /шт.
	*	5.3 Фальш-панель перемычки, высота консоли 335 мм, вкл. кабель-канал LB _____ мм Для ворот от серии № 16001 Цвет указывайте согласно прейскуранту цен! Винт с плоской головкой с внутренним шестигранником М8 × 20 Стопорная зубчатая гайка М8	01.01.2016 –	8991730 8991739 1090000	Шт. _____ _____ _____	/м /шт. /шт.
		5.4 Хомут для крепления труб Самонарезающий винт В4,8 × 13 Liko Глухая заклепка 4 × 8	01.01.2016 –	8991731 8991220 8991433	Шт. _____ _____ _____	/шт. /шт. /шт.
	*	5.5 Направляющая шина FS 110, в сборе, левая, с щеточной вставкой и щеточными уплотнениями LB _____ мм Цвет указывайте согласно прейскуранту цен!	01.01.2016 –	8991740	Шт. _____	/шт.





ЗАКАЗ	№ заказчика: _____	№ заказа/комис.: _____	* Данные обязательно сверять с данными на заводской табличке!	
	Заказчик: _____	Адрес доставки: _____	№ заказа: _____	Год выпуска: _____
	Город/дата: _____		№ серии: _____	Размер: _____
			Печать и подпись _____	

5. Рулонная решетка HG 75 TD и принадлежности для привода (внутривальный привод)

Изделие	Поз.	Описание	Период производства	№ арт.	Кол-во	€
	* 5.6	Направляющая шина FS 110, в сборе, правая, с щеточной вставкой и щеточными уплотнениями LB _____ мм Цвет указывайте согласно прейскуранту цен!	01.01.2016 –	8991741	Шт. _____	/шт.
	* 5.7	Восьмигранный вал с кольцами подшипников LB _____ мм	01.01.2016 –	8991732	Шт. _____	/шт.
	* 5.8	Внутривальный привод с адаптерной платой LB _____ мм L60-M05 (60 Нм) L80-M05 (80 Нм) L120-M05 (120 Нм) Винт с полукруглой головкой с квадратным подголовком M6 x 12 Стопорная зубчатая гайка M6	01.01.2016 – 01.01.2016 – 01.01.2016 –	8991733 8991734 8991735	Шт. _____ _____ _____	/шт. /шт. /шт.
	5.9	Вставной вал для 80-го восьмигранного вала	01.01.2016 –	8991743	Шт. _____	/шт.
	5.10	Защита от разматывания, со штекером и кабелем 8 м. Винт с цилиндрической головкой с внутренним шестигранником M6 x 30 Шайба Ø6,4 Стопорная зубчатая гайка M6	01.01.2016 – 01.01.2016 – 01.01.2016 –	8991736 8991738 1011720 1036000	Шт. _____ _____ _____	/шт. /шт. /шт.

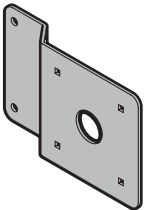
ЗАКАЗ	№ заказчика: _____	№ заказа/комис.: _____	* Данные обязательно сверять с данными на заводской табличке!	
	Заказчик: _____	Адрес доставки: _____	№ заказа: _____	Год выпуска: _____
	Город/дата: _____		№ серии: _____	Размер: _____
			Печать и подпись _____	

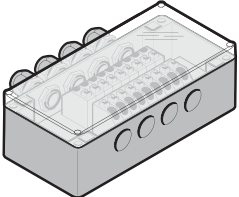
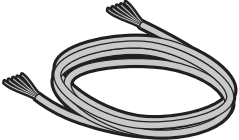
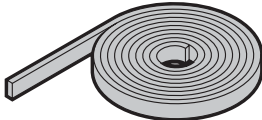
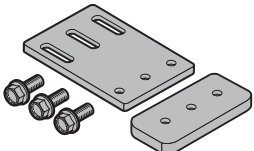
5. Рулонная решетка HG 75 TD и принадлежности для привода (внутривальный привод)

Изделие	Поз. Описание	Период производства	№ арт.	Кол-во	€
	5.11 Фланец крепления подшипника Винт с полукруглой головкой с внутренним шестигранником M8 x 20 Стопорная зубчатая гайка M8	01.01.2016 –	8991737	Шт.	/шт.
			8991739		/шт.
			1090000		/шт.
	5.12 Провод для подключения к сети с вилкой с заземляющим контактом, 1,5 м	01.01.2016 –	436127	Шт.	/шт.
	5.13 Соединительная коробка TD	01.01.2016 –	437117	Шт.	/шт.
	5.14 Соединительный провод 2,5 м	01.01.2016 –	437118	Шт.	/шт.
	5.15 Уплотнительная лента 30 9-2 В комбинации с автоматической раздвижной дверью	01.01.2016 –	8991250	Шт.	/шт.
	5.16 Комплект для крепления F3 В комбинации с автоматической раздвижной дверью	01.01.2016 –	4513604	Шт.	/шт.
	5.17 Винт с цилиндрической головкой с внутренним шестигранником M6 x 30	01.01.2016 –	8991738	Шт.	/шт.
	5.18 Шайба 6,4	01.01.2016 –	1011720	Шт.	/шт.

ЗАКАЗ	№ заказчика: _____	№ заказа/комис.: _____	* Данные обязательно сверять с данными на заводской табличке!	
			№ заказа: _____	Год выпуска: _____
	Заказчик: _____		№ серии: _____	Размер: _____
	Адрес доставки: _____			
	Город/дата: _____		Печать и подпись _____	

5. Рулонная решетка HG 75 TD и принадлежности для привода (внутривальный привод)

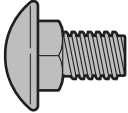
Изделие	Поз. Описание	Период производства	№ арт.	Кол-во	€
	5.19 Винт с полукруглой головкой с квадратным подголовком M6 x 12	01.01.2016–	1161048	Шт. _____	/шт.

ЗАКАЗ	№ заказчика: _____	№ заказа/комис.: _____	*Данные обязательно сверять с данными на заводской табличке!	
	Заказчик: _____	Адрес доставки: _____	№ заказа: _____	Год выпуска: _____
	Город/дата: _____	Город/дата: _____	№ серии: _____	Размер: _____
			Печать и подпись _____	

Общие условия продажи и поставки (по состоянию на 1.3.2016)

§ 1 Общие положения

1. Общие условия продажи и поставки действуют в отношении всех поставок и услуг в соответствии с договором, заключенным между нами и заказчиком.
2. Общие условия заключения торговых сделок (далее – ОУЗТС) имеют исключительную юридическую силу; мы не признаем условия заказчика, противоречащие нашим условиям или же отличающиеся от них. Исключением являются только условия, действие которых было одобрено нами в письменной форме.
3. Наши ОУЗТС действуют лишь по отношению к предпринимателям согласно § 14 Гражданского кодекса ФРГ (BGB).

§ 2 Заключение договора

1. Наши коммерческие предложения являются предложениями без обязательств, если не оговорено иное. Вид изделия и объем поставки определяются нашим письменным подтверждением заказа. Оставляем за собой право на внесение технических изменений, а также изменений формы, цвета и (или) веса товара в пределах, приемлемых для заказчика.
2. Заказ считается принятым только после того, как направляется подтверждение заказа или осуществляется поставка товара. Отправка подтверждения поступления или прием заказа по телефону не делают заказ принятым и обязательным к исполнению. В случае товаров, которые должны быть изготовлены по специальному заказу, договор считается заключенным после нашего письменного подтверждения, даже если относительно конструктивного исполнения еще требуются соответствующие разъяснения, которые отражаются на сроке поставки и цене. Мы сохраняем за собой право в течение срока поставки вносить конструктивные изменения и изменять форму изделия, если только при этом не происходит существенного изменения предмета поставки, а также его функции и внешнего вида. Это не влечет за собой изменения цены.
3. Мы оставляем за собой право собственности и авторские права на изображения, чертежи, расчеты и другую подобную документацию. Это касается также документов, имеющих гриф секретных. Доступ третьих лиц к этим документам запрещается без нашего недвусмысленного предварительного разрешения.

§ 3 Цены и условия оплаты

1. Если из подтверждения заказа не следует иное, наши цены являются ценами поставки на условиях «франко-завод поставщик», исключая транспортировку и монтаж, стоимость которых выставляется в счет отдельно. Цены включают в себя затраты на упаковку, за исключением небольших частей и запасных частей. Предусмотренный законом налог на добавленную стоимость не включен в наши цены, он будет отдельно указан в счете в размере, определяемом законом, на день выставления счета.
2. Наши счета подлежат оплате в течение 30 дней нетто (без вычетов). Снижение суммы с учетом размера скидки (при уплате наличными) требует дополнительной письменной договоренности. Снижение суммы с учетом размера скидки (при уплате наличными) требует дополнительной письменной договоренности.
3. Если после заключения договора происходит рост цен на материалы или повышение налогов и платежей, то мы имеем право соответствующим образом скорректировать свои цены, если временной промежуток между датой заключения договора и предполагаемой датой поставки составляет как минимум 4 месяца.
4. Если заказчик помимо поставки или без нее заказывает монтаж или другие схожие услуги, то их стоимость рассчитывается исходя из почасовой оплаты, если четко не была согласована паушальная общая цена. Монтажные работы выполняются в соответствии с нашими действующими условиями монтажа.
5. Мы имеем право вопреки иным инструкциям заказчика в первую очередь зачислять платежи в счет его более ранней задолженности. Если уже возникли расходы и начислены проценты, то мы имеем право сначала зачислить оплату в счет расходов, затем – процентов и, в последнюю очередь, – в счет основной работы.
6. Кроме того, мы имеем право немедленно заявить об истребовании всех прочих причитающихся сумм и поставить выполнение прочих услуг в зависимость от предварительной оплаты или гарантии, если нам станут известны обстоятельства, которые могут понизить платеже- и кредитоспособность заказчика. Это, в первую очередь, актуально в тех случаях, когда имеет место задержка платежа. Требования о возмещении прочего ущерба остаются в силе.
7. В течение всего времени задержки платежа заказчик не может апеллировать к праву собственности. Возможное истребование с нашей стороны во время задержки оплаты заказчиком считается односторонним отказом от договора только в том случае, если мы это заявили в письменном виде.
8. Заказчик имеет право на взаимный зачет требований только в том случае, если его претензии имеют юридическую силу, являются беспорочными и признаны нами. Заказчик может реализовать свои права удержания только в такой степени, в какой его претензия основывается на таких же договорных отношениях.

§ 4 Место исполнения, переход риска

1. Если из подтверждения заказа не следует иное, поставка осуществляется на условиях «франко-завод поставщик» (INCOTERMS 2010). Риск случайной утраты и случайного ухудшения качества товара переходит к заказчику при передаче, при поставке товара не по месту заключения договора, при поставке товара экспедиторской компании, грузоперевозчику или какому-либо лицу или организации, выполняющим пересылку. Эти положения действительны также в случае поставки по частям и при выполнении нами других услуг (например пересылки или монтажа).
2. Если заказчик допускает просрочку получения поставленного товара, то риск случайной утраты товара и случайного ухудшения качества предмета покупки переходит к нему. Возникающие при этом затраты на хранение товара регулируются согласно § 5 № 3.
3. При согласовании бесплатной поставки товаров заказчик обязан немедленно разгрузить транспортное средство. Время простоя всегда оплачивает заказчик. При поставке «франко-строительный объект» всегда подразумевается поставка грузовым автомобилем по ровной, пригодной для проезда дороге. Разгрузка, включая транспортировку к месту использования или хранения, входит в обязанности заказчика, который в случае задержки должен оплатить также расходы и риск при разгрузке или штабелировании или помещении на склад или обратной транспортировке. Лицо, принимающее от имени заказчика груз на месте разгрузки, считается уполномоченным им принять груз с взятием на себя связанных с этим обязательств.

§ 5 Сроки поставки

1. Указанные нами сроки поставки рассчитываются с момента окончания выяснения всех технических деталей.
2. Данные, касающиеся сроков поставки, следует понимать как предполагаемые сроки поставки, при условии своевременной поставки на нашу фирму товаров нашими поставщиками и/или производителями. Заказчик может установить нам срок поставки изделия или предоставления услуги лишь в том случае, если предполагаемый срок поставки будет просрочен более чем на три недели. Этот срок должен быть разумным и должен составлять не менее трех недель. Право на возмещение ущерба вследствие нарушения предполагаемых сроков поставки при этом исключается. Заказчик немедленно информируется в случае задержки поставки изделий и оказания услуг, вызванной форс-мажорными обстоятельствами и событиями, которые существенно затрудняют нам осуществление поставки или делают ее невозможной, к которым относятся, в частности, возникшие не по нашей вине после заключения договора трудности приобретения материалов, нарушения производственного процесса, забастовки, блокады, постановления официальных учреждений и т.д., также, если они возникают у субпоставщиков или их субпоставщиков. Такие обстоятельства дают нам право полностью или частично расторгнуть договор в отношении еще не выполненного заказа. В случае расторжения договора заказчику немедленно возмещаются оказанные ранее встречные услуги.
3. В случае просрочки получения поставленного товара заказчиком мы имеем право хранить товары на складе за его счет и риск. Возникающие при этом затраты на хранение мы можем либо потребовать оплатить в фактическом размере, либо выставить паушальную цену в размере 5 % от суммы счета за каждый его начавшийся месяц. Данное положение действительно и в случае хранения на нашем складе. Заказчик имеет право в случае предъявления требования о паушальном возмещении ущерба доказать меньший ущерб.

4. Если заказчик по истечении установленного для него дополнительного срока отказывается принять товар или заявляет, не имея на то права, что он больше не хочет принять товар, то мы можем дополнительно потребовать возмещения ущерба за неисполнение.
5. Поставки по частям возможны в допустимых пределах.

§ 6 Оговорка о праве собственности

1. Товары остаются нашей собственностью до полной оплаты всей причитающейся суммы в рамках текущих деловых отношений с заказчиком. Если стоимость товара с сохраненным за нами правом собственности на 20 % превышает стоимость обеспеченных требований, вытекающих из текущих деловых отношений, то мы обязаны по требованию заказчика освободить товар, на который сохраняется наше право собственности. Выбор освобожденных гарантий при этом происходит по нашему усмотрению.
2. Заказчик обязан, пока действует оговорка о праве собственности, бережно обращаться с предметом купли-продажи и за свой счет застраховать его по восстановительной стоимости от пожара, повреждений, вызываемых водой, и кражи. Возможные регрессивные иски заказчика к страховщику или каким-либо иным третьим лицам вследствие ухудшения или износа товара, на который сохраняется наше право собственности, уже сейчас переуступаются нам в размере суммы счета. Если необходимо проведение работ по техобслуживанию и техосмотру, то заказчик обязан проводить их регулярно и за свой счет. Заказчик должен незамедлительно письменно извещать нас обо всех доступах третьих лиц к товару, особенно о мерах исполнения судебных решений, а также о случайных повреждениях и уничтожении товара. Заказчик обязан незамедлительно уведомить нас о смене владельца товара, а также о собственной смене адреса. Заказчик должен возместить нам весь ущерб и расходы, возникшие вследствие нарушения этого обязательства и необходимости вмешаться и не допустить третьих лиц к товару. В случаях доступа третьих лиц заказчик, кроме того, обязан предоставить нам необходимую помощь для защиты наших прав.
3. Заказчик не имеет права предоставлять товар, на который сохраняется наше право собственности, в качестве залога или передавать кредитору права собственности на него.
4. Обработка или модернизация товара, в отношении которого сохраняется наше право собственности, всегда выполняется для нас. При обработке или соединении товара, в отношении которого сохраняется наше право собственности, обработанное или соединенное изделие также будет имуществом с ограничениями в праве пользования. В случае соединения или обработки товара, на который сохраняется наше право собственности, с другими товарами, не являющимися нашей собственностью, мы приобретаем право собственности на новое изделие пропорционально фактурной стоимости товара, в отношении которого мы имеем право собственности, к фактурной стоимости другого использованного изделия на момент осуществления соединения или обработки. Возникающие таким образом права общей собственности считаются товарами, в отношении которых сохраняется наше право собственности, согласно этим условиям. Если наши товары объединяются или неразрывно соединяются с другими движимыми предметами в единое изделие, и другое изделие считается главным, то заказчик пропорционально доле участия передает нам общую долевую собственность, если ему принадлежит главное изделие. В вышеуказанных случаях заказчик уже сейчас передает нам свои права собственности на обработанные, соединенные или смешанные товары. Передача заменена тем, что заказчик хранит для нас обработанные, соединенные или смешанные изделия. На товар, возникший в результате обработки, использования и смешивания, распространяются те же положения, что и на товары, на которые сохраняются наше право собственности.
5. Заказчик имеет право в обычном порядке оформления переуступать товары, на которые сохраняется наше право собственности. Он уже сейчас переуступает нам причитающиеся ему в результате дальнейшего отчуждения суммы со всеми правами и в полном размере. Мы принимаем эту переуступку. Если заказчик отчуждает товар, на который сохраняется наше право собственности, – после обработки/соединения – вместе с не принадлежащим ему товаром, то он переуступает нам уже сейчас причитающиеся в результате отчуждения суммы в размере стоимости товара, на который сохраняется наше право собственности, со всеми побочными правами. Мы принимаем эту переуступку уже сейчас. Заказчик уполномочен взыскать причитающуюся сумму и после переуступки. Мы однако, оставляем за собой право самим взыскать задолженность, если заказчик надлежащим образом не выполнит свое платежное обязательство и задержит платеж или если имеются обоснованные сомнения в его платежеспособности и кредитоспособности. По нашему требованию нам должны быть сообщены размер уступленного требования, личность должника, а также прочие необходимые для взыскания долга данные; все соответствующие документы должны быть выданы нам на руки, а должник должен быть извещен о переуступке обязательств.
6. Право на дальнейшую обработку и переуступку прекращается при расторжении договора.
7. В обычные часы работы заказчика мы всегда имеем право входить в его служебные и производственные помещения для проверки наличия товара, в отношении которого сохраняется наше право собственности, а также вступить во владение товаром, в отношении которого сохраняется наше право собственности, если только заказчик не может апеллировать к праву собственности.

§ 7 Претензии, связанные с дефектами и неисправностями

1. Претензии заказчика, связанные с обнаруженными дефектами и неисправностями товара, могут быть признаны только в том случае, если он надлежащим образом выполнил свои обязанности, связанные с обследованием товара и представлением рекламации, которые предусмотрены § 377 Германского торгового уложения (HGB). В случае рекламации, представленной с нарушением предусмотренных сроков, и (или) оформленной ненадлежащим образом, товар считается принятым без рекламации.
2. При поставке товаров в случае обнаружения дефектов и неисправностей мы сначала по нашему усмотрению предоставляем гарантию путем устранения неполадок или осуществления новой поставки с целью замены некондиционного товара (устранение дефекта). Если устранить дефекты не удалось, заказчик может, на свое усмотрение, потребовать снижения цены, отказаться от договора или потребовать возмещения ущерба. При незначительных дефектах заказчик не имеет права на отказ от договора.
3. Определяющим для качества покупаемого товара является лишь описание изделия или подтверждение заказа изготовителем. Официальные высказывания, публикации или реклама изготовителя ни в коей мере не являются информацией о качестве, соответствующей договору.
4. Срок давности для предъявления рекламаций определяется в соответствии с § 438, абзац 1, № 2 Гражданского кодекса ФРГ (BGB), если не оговорены другие сроки.
5. Заказчик не имеет права переуступать претензии в связи с дефектами изделия.

§ 8 Ответственность

1. В соответствии с действующим законодательством мы несем ответственность, если заказчик предъявляет требования о возмещении ущерба, который вызван умыслом или грубой халатностью. В случае нарушения обязанностей, вызванных легкой неосторожностью, мы несем ответственность только за прогнозируемый, обычно возникающий ущерб. Мы не несем ответственности в случае нарушения обязанностей, вызванных легкой неосторожностью и касающихся не существенных для договора обязанностей, нарушение которых не угрожало выполнению договора. Это касается также случаев нарушения обязанностей нашими законными представителями или доверенными лицами.
2. Ответственность за нанесенный по собственной вине ущерб жизни или здоровью какого-либо лица, остается в силе (вне ограничения ответственности), что же касается и требований заказчика согласно Закону об ответственности за качество выпускаемой продукции.

§ 9 Заключительные положения

1. В отношении условий поставки и связанных с ними вопросов действует право Федеративной Республики Германии. Действие торгового права Объединенных Наций исключено.
2. Дополнительные договоренности и изменения должны быть составлены в письменной форме. Это же касается и отказа от формулировки об обязательной письменной форме изменений и дополнений.
3. Если в подтверждении заказа не указано иное, то местонахождение нашей фирмы является местом исполнения. Исключительным местом судопроизводства для всех спорных вопросов по договору является г. Билефельд (Германия).
4. В случае если отдельные положения договора, включая настоящие ОУЗТС, утратят силу полностью или частично, это никаким образом не отразится на действительности остальных положений.

Hörmann: качество без компромиссов



Hörmann KG Amshausen, Германия



Hörmann KG Antriebstechnik, Германия



Hörmann KG Brandis, Германия



Hörmann KG Brockhagen, Германия



Hörmann KG Dissen, Германия



Hörmann KG Eckelhausen, Германия



Hörmann KG Freisen, Германия



Hörmann KG Ichtshausen, Германия



Hörmann KG Werne, Германия



Hörmann Alkmaar B.V., Нидерланды



Hörmann Legnica Sp. z o.o., Польша



Hörmann Beijing, Китай



Hörmann Tianjin, Китай



Hörmann LLC, Montgomery IL, США



Hörmann Flexon LLC, Burgettstown PA, США



Shakti Hörmann Ltd., Индия

Hörmann – единственный производитель на международном рынке, предлагающий «из одних рук» все основные строительные элементы, которые изготавливаются на высокоспециализированных предприятиях в соответствии с новейшими техническими достижениями. Имея широкую торговую и сервисную сеть в Европе и представительства в Америке и Азии, Hörmann является надежным поставщиком высококачественных строительных конструкций. Hörmann – качество без компромиссов.

ГАРАЖНЫЕ ВОРОТА
ПРИВОДЫ
ПРОМЫШЛЕННЫЕ ВОРОТА
ПЕРЕГРУЗОЧНЫЕ СИСТЕМЫ
ДВЕРИ
КОРОБКИ

HÖRMANN