

Промышленные секционные ворота серии 50

Обзор запасных частей
действителен с 01.03.2017

HÖRMANN

Международные торговые представительства Hörmann



**Hörmann KG
Verkaufsgesellschaft**
Upheider Weg 94-98
D-33803 Steinhagen
Telefon +49 5204 915-0
Telefax +49 5204 915-277
Internet www.hoermann.com

Международные торговые представительства Hörmann

Партнёры компании Hörmann

Международные торговые представительства Hörmann

Hörmann Austria
A-5310 Mondsee
info@hoermann.at

Hörmann Danmark
DK-8920 Randers
info@hoermann.dk

Hörmann Hrvatska
HR-10000 Zagreb
info@hoermann.hr

Hörmann Malaysia
MAL-40150 Shah Alam,
Selangor
sales@hoermann.com.my

Hörmann Portugal
P-2710-297 Sintra
info@hoermann.pt

Hörmann Türkiye
TR-Istanbul 34788
Tasdelen-Ümraniye
info.ist@hoermann.com.tr

Hörmann Baltic
LT-14247 Vilnius r.
info@hoermann.lt

Hörmann Eesti
EST-76505 Saue
in:info.tll@hoermann.ee

Hörmann Hungária
H-2310 Szigetszentmiklós
info@hoermann.hu

Hörmann Maroc
MA-28810 Mohammedia
info@hoermann.ma

Hörmann Romania
RO-077040, Chiajna,
Județul Ilfov
info@hoermann.ro

Hörmann UK
GB-Leicestershire
LE67 4JW
info@hoermann.co.uk

Hörmann Belarus
BY-220125 Minsk
s.kobrynets.min@hoermann.by

Hörmann España
E-08228 Terrassa
info.cat@hoermann.es

Hörmann India
IND-Andhra Pradesh-500 015
info@shaktihoermann.com

Hörmann Mexico
MEX-66350
Santa Catarina
info@hoermann.com.mx

Hörmann Russia
RUS-196626
Sankt Petersburg
info@hoermann.ru

Hörmann Ukraine
UA-08300 Boryspil,
Kyivska Obl.
info@hoermann.com.ua

Hörmann Belgium
B-3700 Tongeren
info@hoermann.be

Hörmann Finland
FIN-02420 Jorvas
info@mesvac.fi

Hörmann Italia
I-38015 Lavis (Trento)
info@hoermann.it

Hörmann Middle East & Africa
UAE-Dubai
info.dxb@hoermann.com

Hörmann Schweiz
CH-4702 Oensingen
info@hoermann.ch

Hörmann Vietnam
VN-Bac Ninh Province
info.han@hoermann.vn

Hörmann Brasil
BR-05305 002 São Paulo SP
info.sao@hoermann.com.br

Hörmann Flexon
USA-Burgettstown,
PA 15021
info@hoermann-flexon.com

Hörmann Japan
JP-103-0 002 Tokyo
t.takasu.tok@hoermann.jp

Hörmann Nederland
NL-3771 MB Barneveld
info@hoermann.nl

Hörmann Serbia
SRB-11271 Beograd-Surčin
info@hoermann.rs

Hörmann Bulgaria
BG-1532 Sofia
info.sof@hoermann.bg

Hörmann France
F-89107 Sens
info@hoermann.fr

Hörmann Kazakhstan
KZ-050004 Almaty
info@hoermann.kz

Hörmann Norge
N-4640 Søgne
info@hoermann.no

Hörmann Slovenská republika
SK-903 01 Senec
info.bts@hoermann.com

Hörmann Česká republika
CZ-252 68 Středokluky
info@hoermann.cz

Hörmann Hellas
GR-19400 Koropi
info@hoermann.gr

Hörmann Korea
KR-Kyunggi-do 463-400
info@hoermann.co.kr

Hörmann Polska
PL-62-052 Komorniki
info@hoermann.pl

Hörmann Svenska
S-70369 Örebro
info@hoermann.se

Hörmann China
CN-100176 Beijing
info@hoermann.cn

Hörmann Hong Kong
HK-25 Westlands Road,
Quarry Bay
info@hoermann.com.hk

Hörmann LLC
USA-60538 Montgomery,
Illinois
info@hoermann.us

Подробную информацию о наших представительствах по реализации продукции и торговых представительствах Вы найдете в Интернете на сайте www.hoermann.com.

Партнёры компании Hörmann

Австралия
Азербайджан
Албания
Алжир
Аргентина
Армения

Бангладеш
Босния и Герцеговина
Грузия
Египет
Израиль
Индонезия

Ирландия
Исландия
Колумбия
Косово
Люксембург
Македония

Мальта
Молдавия
Монголия
Новая Зеландия
Перу
Словения

Таиланд
Тайвань
Тунис
Туркменистан
Узбекистан
Уругвай



Филиппины
Черногория
Чили

Цены в €. Авторские права защищены. Перепечатка, даже части материала, только с нашего разрешения. Оставляем за собой право на внесение технических изменений.









Содержание

Обозначение	Стр.
■ Обзор моделей ворот	4
■ Обзор ворот SPU F42 / SPU 67 Thermo	6
■ Обзор ворот APU F42 / APU F42 Thermo / APU 67 Thermo	7
■ Обзор ворот ALR F42 / ALR F42 Thermo / ALR 67 Thermo	8
■ Обзор ворот ALR F42 Glazing / ALR 67 Thermo Glazing	9
■ Обзор ворот APU F42 S-Line, ALR F42 S-Line	10
■ Обзор ворот DPU	11
■ Обзор типов направляющих	12
■ Обзор типов направляющих, строительная глубина 67	13
■ Обзор типов направляющих DPU	14
■ Обзор типов направляющих – вид изнутри	15
■ Описание торсионных пружин	18
■ Расположение остекления для секции ворот высотой 500, 625 и 750 мм	19
■ Обзор заводских табличек	21
■ 1. Секции ворот, двустенные / строительная глубина 42 мм	23
■ 2. Секции ворот, двустенные / строительная глубина 67 мм	52
■ 3. Секции ворот / строительная глубина 80 мм	76
■ 4. Секции ворот из алюминиевых профилей / строительная глубина 42 мм	77
■ 5. Секции ворот из алюминиевых профилей / строительная глубина 67 мм	94
■ 6. Принадлежности для секций ворот	102
■ 7. Фурнитура для секций ворот	123
■ 8. Направляющие	145
■ 9. Торсионно-пружинный вал	154
■ 10. Фурнитура для дверей	168
■ 11. Общие принадлежности	186
■ Общие условия продажи и поставки (по состоянию на 1. 3. 2016)	207



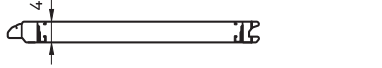

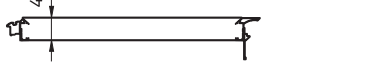

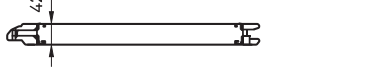
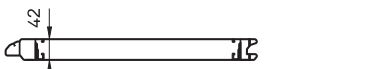
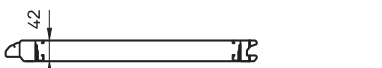

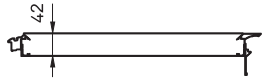
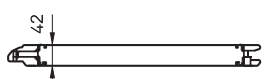

Используемые символы

Символ	Описание
	Цена – по запросу
	Примите во внимание более долгие сроки поставки
•	Изделия, цена которых отмечена точкой, имеются в запасе на складе завода и могут быть отправлены незамедлительно.
	Изделие было заменено

Обзор моделей ворот

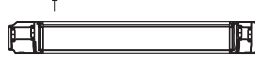
Тип ворот	Схематичное изображение	Характерные признаки	Период изготовления
Секционные ворота SPU F42 HÖRMANN			
SPU F42		Двустенные, 42 мм, с заполнением из вспененного полиуретана, с оттиском Stucco и полимерным грунтовочным покрытием	01.03.2013–
		Двустенные, 42 мм, с заполнением из вспененного полиуретана, с поверхностью Micrograin и полимерным грунтовочным покрытием	01.03.2013–
			
			
Секционные ворота APU F42, APU F42 S-Line, APU F42 Thermo HÖRMANN			
APU F42		Секции цоколя 750 или 1500 мм Двустенные, с заполнением из вспененного полиуретана, с оттиском Stucco и полимерным грунтовочным покрытием	01.03.2013–
		Секции цоколя 750 или 1500 мм Двустенные, с заполнением из вспененного полиуретана, с поверхностью Micrograin и полимерным грунтовочным покрытием	01.03.2013–
APU F42 S-Line		Секции цоколя 750 или 1500 мм Двустенные, с заполнением из вспененного полиуретана, с поверхностью Micrograin и полимерным грунтовочным покрытием	01.03.2013–31.03.2015
		Секции цоколя 750 или 1500 мм Двустенные, с заполнением из вспененного полиуретана, с оттиском Stucco и полимерным грунтовочным покрытием	01.03.2013–31.03.2015
APU F42 Thermo		Секции цоколя 500, 750, 1000 или 1500 мм Двустенные, с заполнением из вспененного полиуретана, с оттиском Stucco и полимерным грунтовочным покрытием	01.03.2013–
		Секции цоколя 500, 750, 1000 или 1500 мм Двустенные, с заполнением из вспененного полиуретана, с поверхностью Micrograin и полимерным грунтовочным покрытием	01.03.2013–
Секционные ворота ALR F42, ALR F42 Glazing, ALR F42 S-Line, ALR F42 Thermo HÖRMANN			
ALR F42		Алюминиевые трубчатые профили, анодированные E6 / C0 в стандартном исполнении	01.03.2013–
ALR F42 Glazing		Алюминиевые трубчатые профили, анодированные E6 / C0 в стандартном исполнении	01.03.2013–

Обзор моделей ворот

Тип ворот	Схематичное изображение	Характерные признаки	Период изготовления
ALR F42 S-Line		Алюминиевые трубчатые профили, анодированные E6 / C0, со строительной глубиной 48,5 мм	01.03.2013 – 31.03.2015
ALR F42 Thermo		Алюминиевые трубчатые профили, анодированные E6 / C0 в исполнении с термическим разделением	01.03.2013 –
Секционные ворота SPU 67 Thermo Hörmann			
SPU 67 Thermo		Двустенные, 67 мм, с заполнением из вспененного полиуретана, с оттиском Stucco и полимерным грунтовочным покрытием с термическим разделением	01.04.2014 –
		Двустенные, 67 мм, с заполнением из вспененного полиуретана, с поверхностью Micrograin и полимерным грунтовочным покрытием с термическим разделением	01.04.2014 –
			
			
Секционные ворота APU 67 Thermo Hörmann			
APU 67 Thermo		Секции цоколя 750 или 1500 мм Двустенные, с заполнением из вспененного полиуретана, с оттиском Stucco и полимерным грунтовочным покрытием с термическим разделением	01.04.2014 –
		Секции цоколя 750 или 1500 мм Двустенные, с заполнением из вспененного полиуретана, с поверхностью Micrograin и полимерным грунтовочным покрытием с термическим разделением Другие секции ворот из алюминиевых трубчатых профилей, анодированных E6 / C0, с термическим разделением	01.04.2014 –
Секционные ворота ALR 67 Thermo Hörmann			
ALR 67 Thermo		Алюминиевые трубчатые профили, анодированные, E6 / C0 с термическим разделением	01.04.2014 –
Секционные ворота ALR 67 Thermo Glazing Hörmann			
ALR 67 Thermo Glazing		Алюминиевые трубчатые профили, анодированные, E6 / C0 с термическим разделением	01.04.2014 –
Секционные ворота DPU HÖRMANN			
DPU		Двустенные, 80 мм, с заполнением из вспененного полиуретана, с оттиском Stucco и полимерным грунтовочным покрытием	01.03.2013 – 31.03.2014

Обзор ворот SPU F42 / SPU 67 Thermo

Вид изнутри

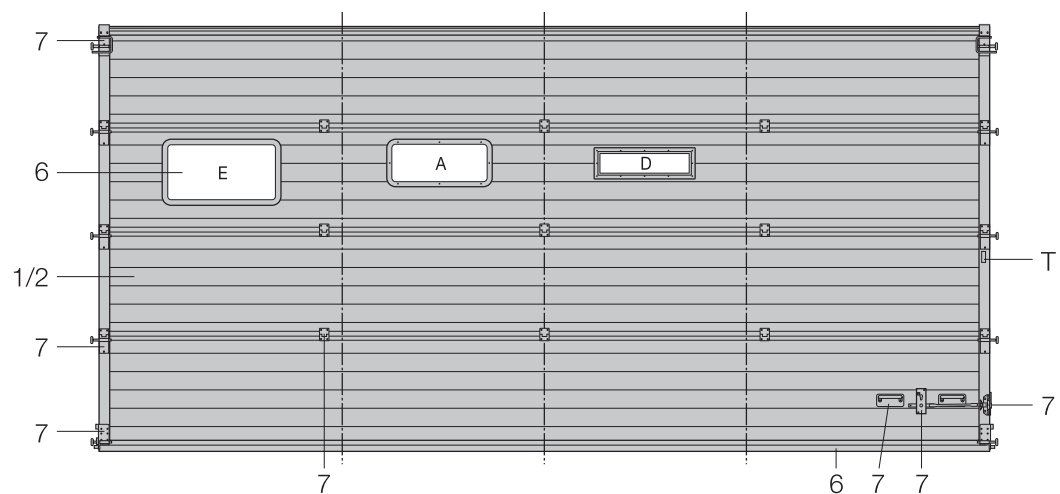
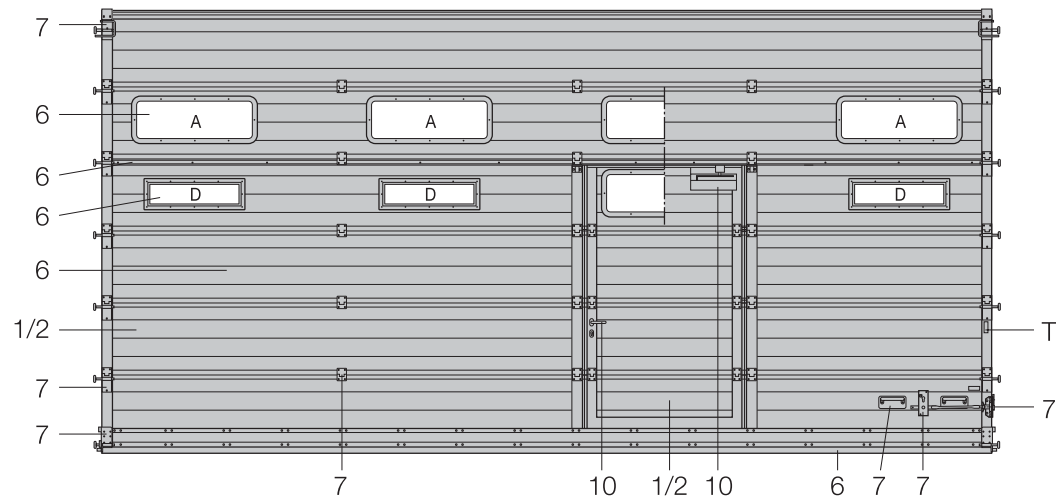
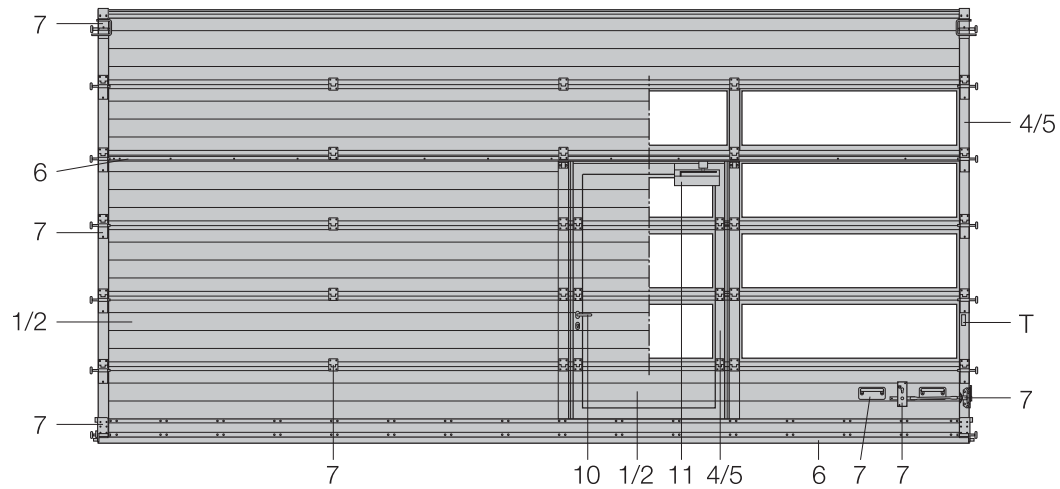

1/2 Двустенные секции ворот 42 мм / 67 мм

4/5 Секции ворот из алюминиевых трубчатых профилей

6 Принадлежности для секций ворот

7 Фурнитура для секций ворот

10 Фурнитура для дверей

T Заводская табличка

Обзор ворот APU F42 / APU F42 Thermo / APU 67 Thermo

Вид изнутри

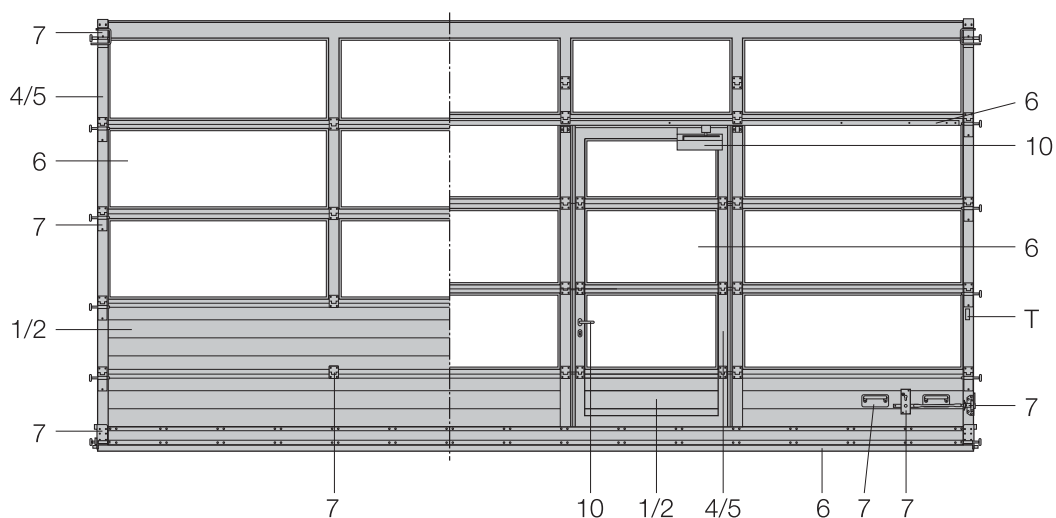
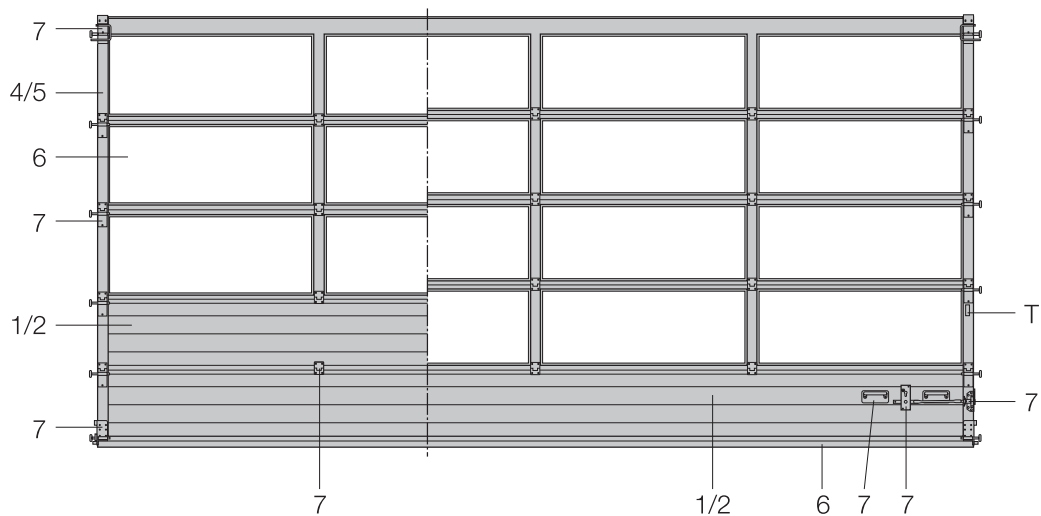

- 1/2 Двустенные секции ворот 42 мм / 67 мм
- 4/5 Секции ворот из алюминиевых трубчатых профилей
- 6 Принадлежности для секций ворот

- 7 Фурнитура для секций ворот
- 10 Фурнитура для дверей
- T Заводская табличка

Обзор ворот ALR F42 / ALR F42 Thermo / ALR 67 Thermo

Вид изнутри

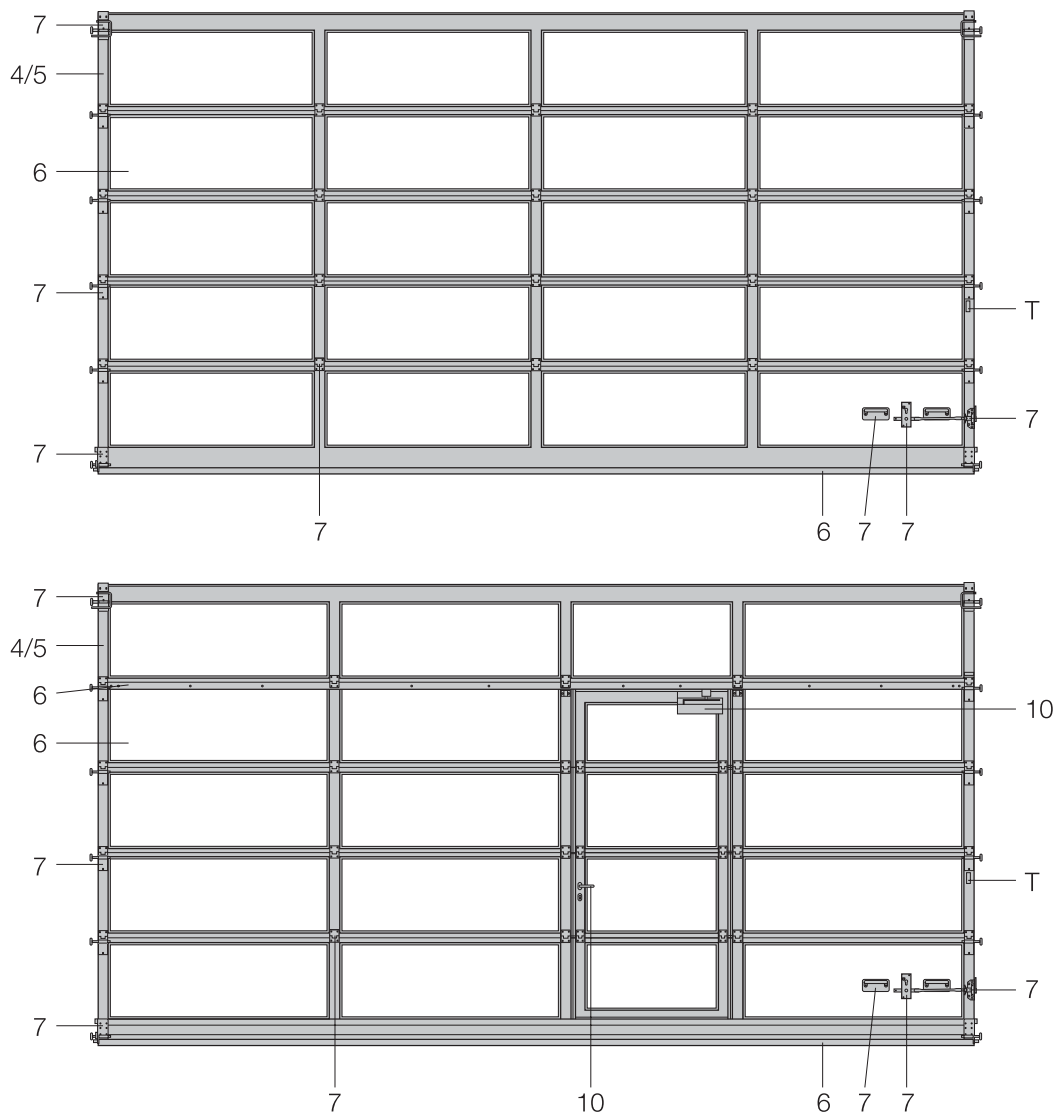

4/5 Секции ворот из алюминиевых трубчатых профилей

T Заводская табличка

6 Принадлежности для секций ворот

7 Фурнитура для секций ворот

10 Фурнитура для дверей

Обзор ворот ALR F42 Glazing / ALR 67 Thermo Glazing

Вид изнутри

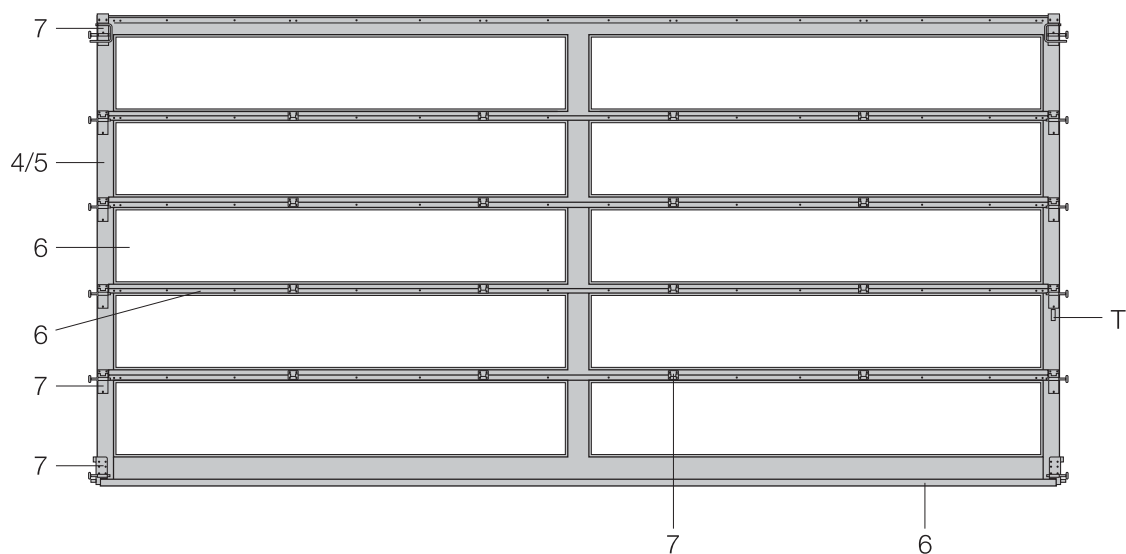
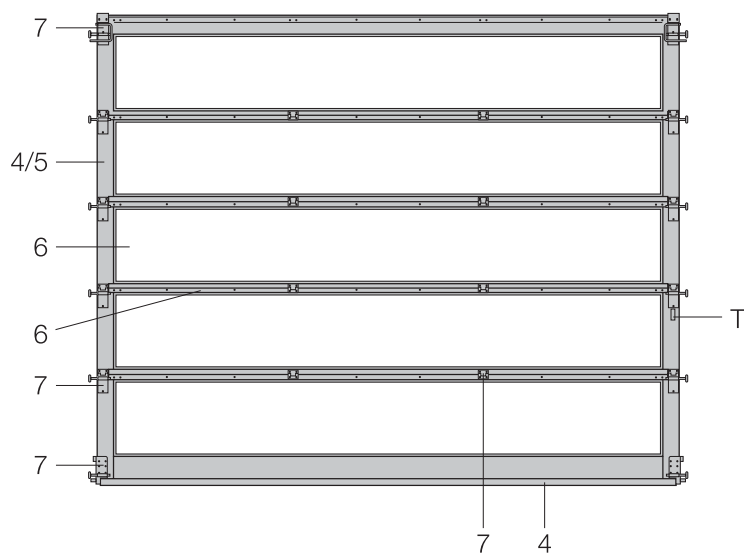

- 4/5 Секции ворот из алюминиевых трубчатых профилей
- 6 Принадлежности для секций ворот
- 7 Фурнитура для секций ворот
- t Заводская табличка

Обзор ворот APU F42 S-Line, ALR F42 S-Line

Вид изнутри

APU F42
S-Line

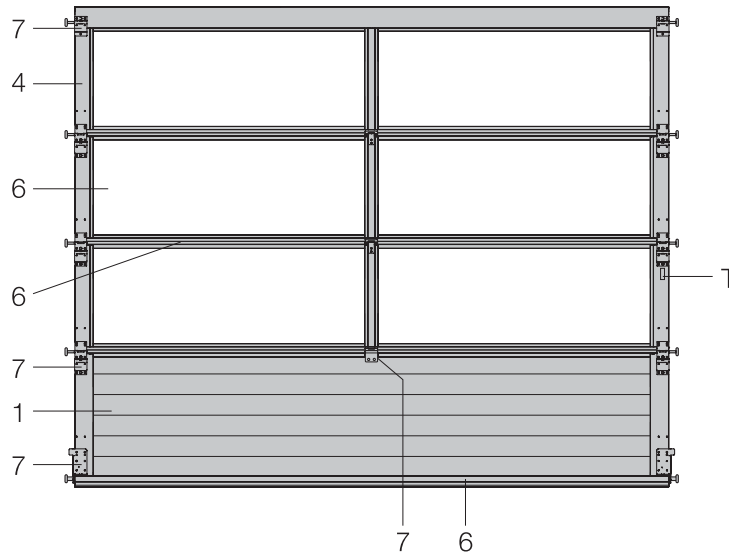

ALR F42
S-Line

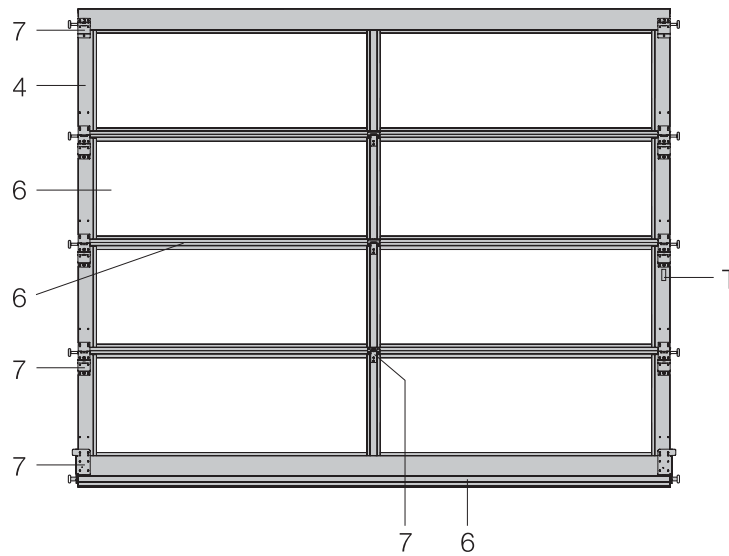

- | | | | |
|---|--|---|----------------------------|
| 1 | Двустенные секции ворот 42 мм | 7 | Фурнитура для секций ворот |
| 4 | Секции ворот из алюминиевых трубчатых профилей | t | Заводская табличка |
| 6 | Принадлежности для секций ворот | | |

Обзор ворот DPU

Вид изнутри

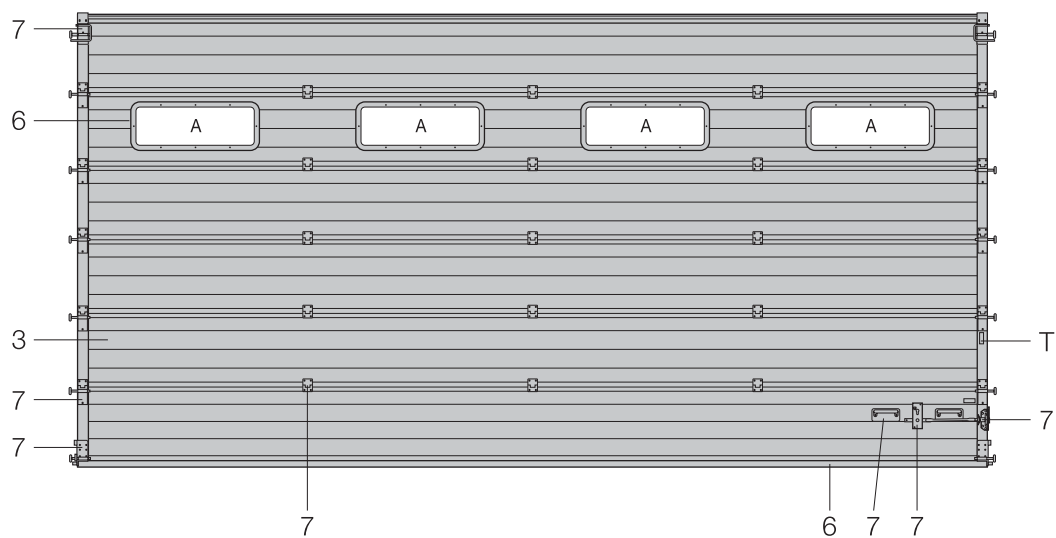

- 3** Двустенные секции ворот 80 мм
- 6** Принадлежности для секций ворот
- 7** Фурнитура для секций ворот

t Заводская табличка

Обзор типов направляющих

Указание: Отдельные элементы (детали) см. раздел 8. Направляющие

Направляющие N

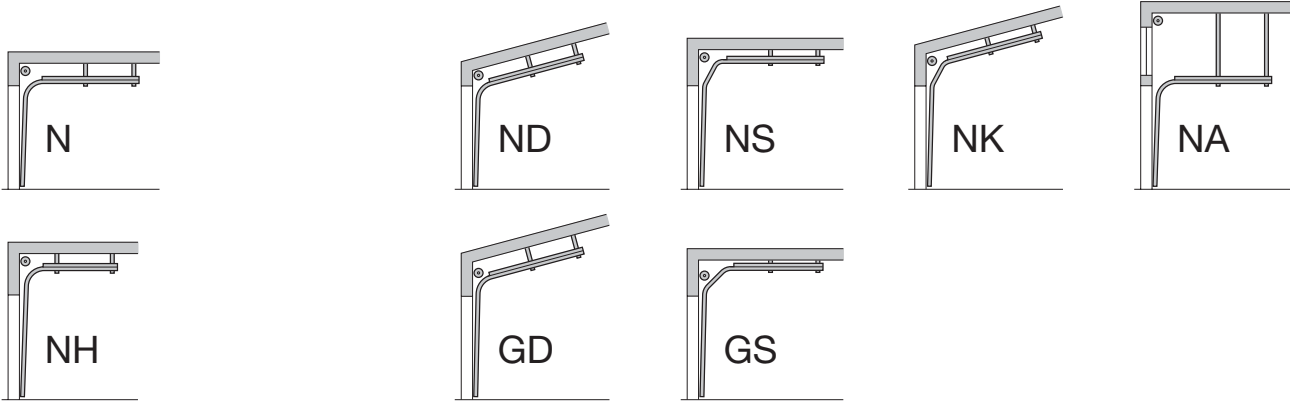

Направляющие H

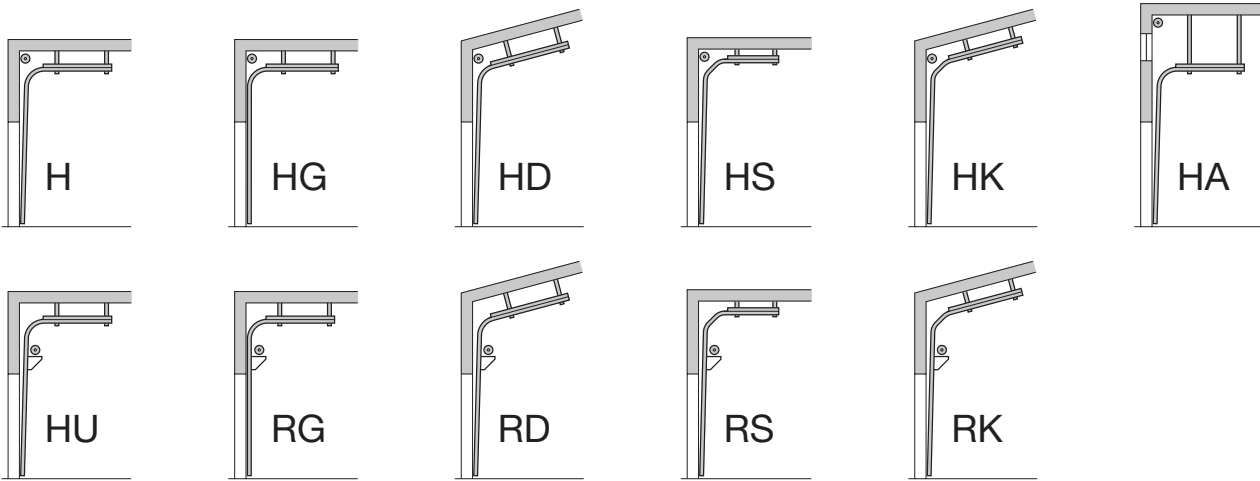

Направляющие L



Направляющие V

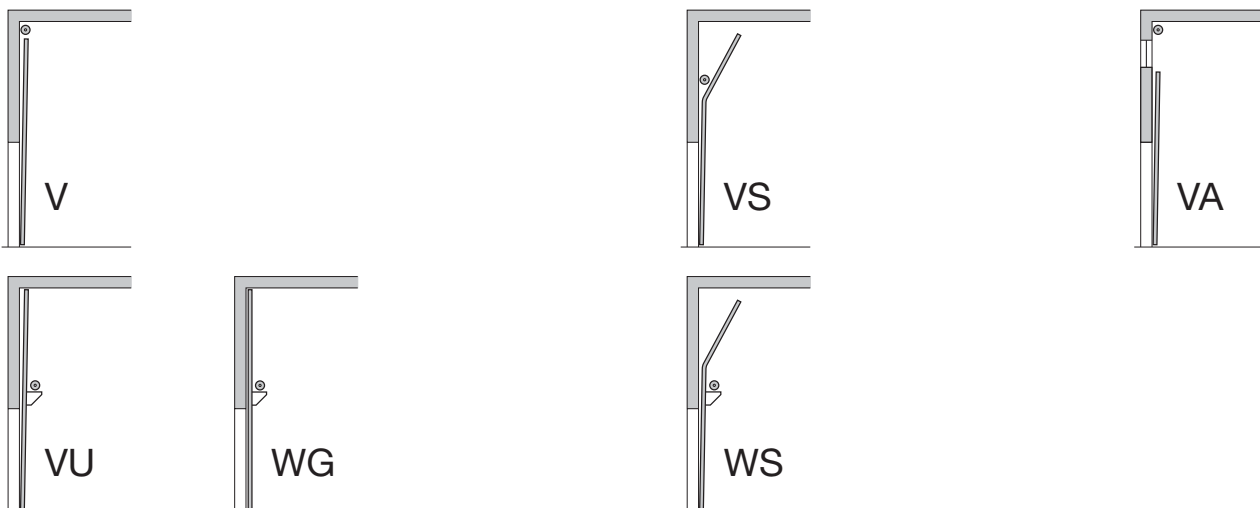

Обзор типов направляющих, строительная глубина 67

Указание: Отдельные элементы (детали) см. раздел 8. Направляющие

Направляющие N

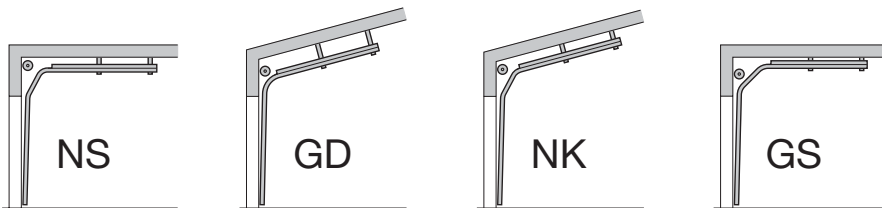
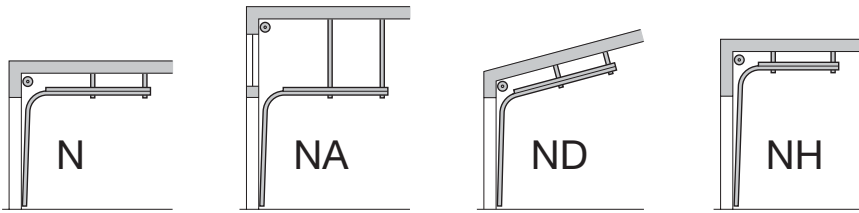

Направляющие H

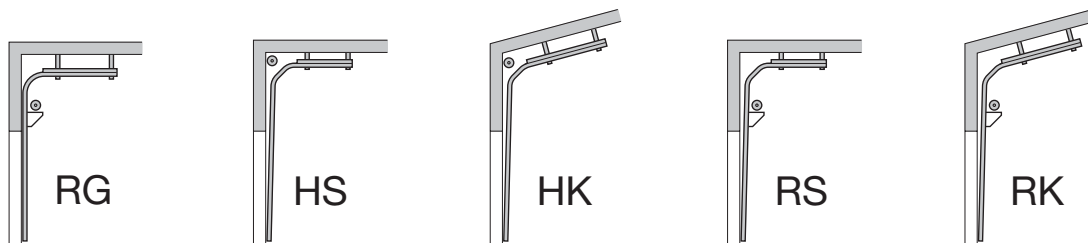
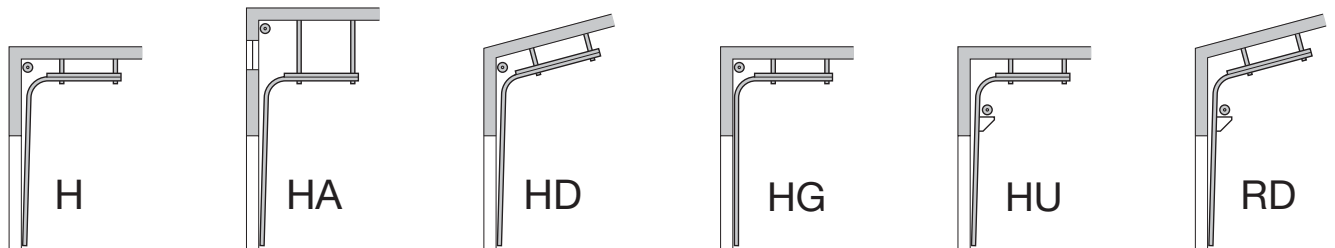

Направляющие V

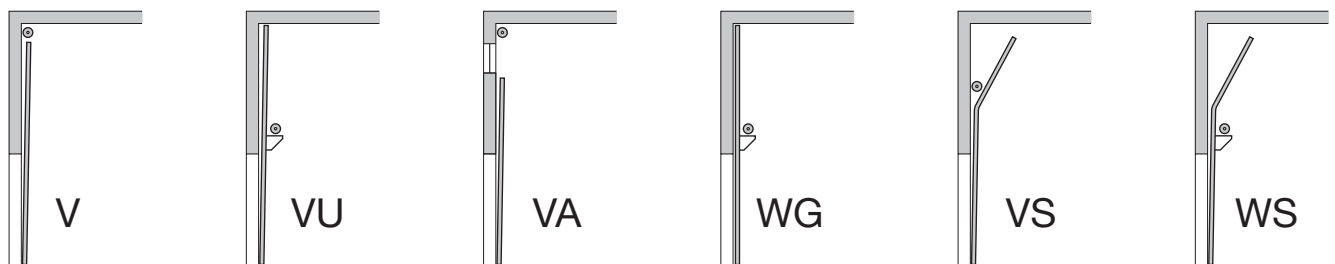

Обзор типов направляющих DPU

Указание: Отдельные элементы (детали) см. раздел 8. Направляющие

Направляющие N

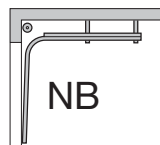

Направляющие H

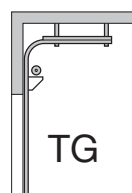
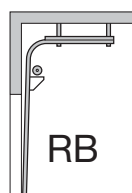
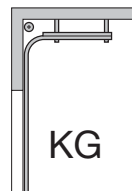
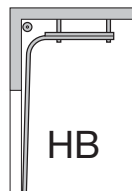

Направляющие V

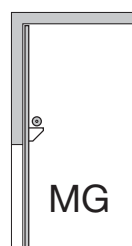
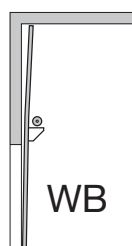
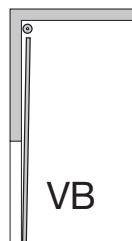

Обзор типов направляющих – вид изнутри

Указание: Отдельные элементы (детали) см. раздел 9. Торсионно-пружинный вал

Направляющие N

Размер направляющей 1, 2 и 3 с 01.03.2013

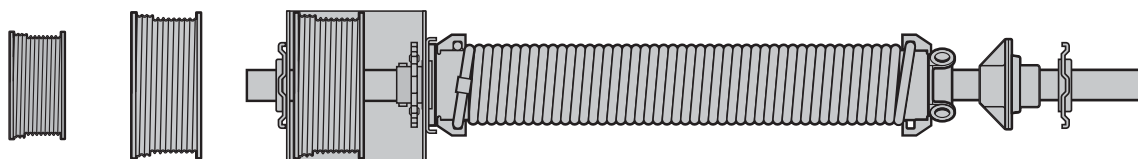

Направляющие L

Размер направляющей 1 и 2 с 01.03.2013

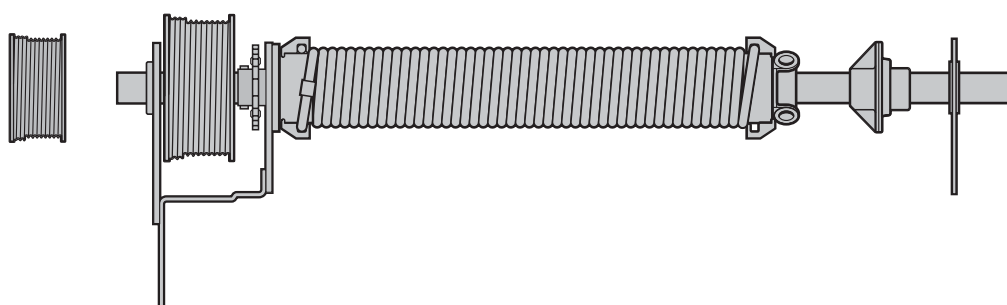

Направляющие H

Размер направляющей 4, 5 и 8 с 01.03.2013

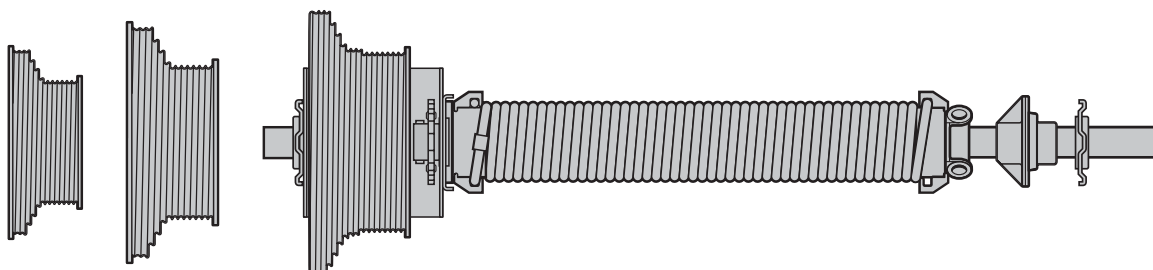

Обзор типов направляющих – вид изнутри

Указание: Отдельные элементы (детали) см. раздел 9. Торсионно-пружинный вал

Направляющие NU

Размер направляющей 4 и 5 с 01.03.2013

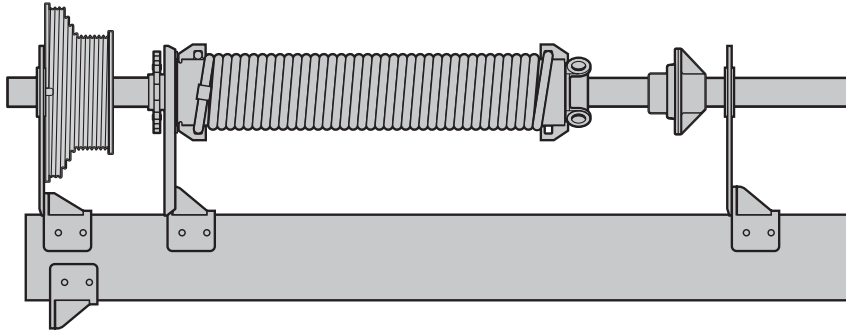

Размер направляющей 4 с 01.03.2013 (в определенных диапазонах размеров)

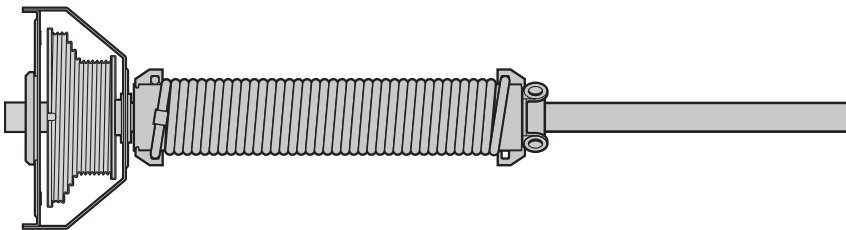

Направляющие V

Размер направляющей 6 и 7 с 01.03.2013

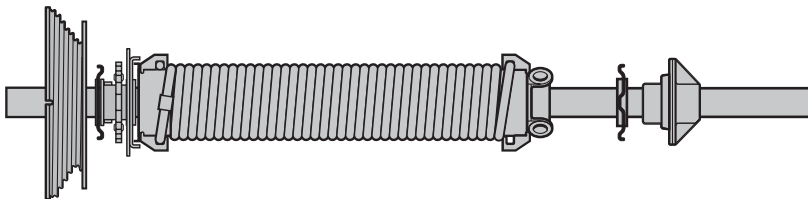

Направляющие VU

Размер направляющей 6 и 7 с 01.03.2013

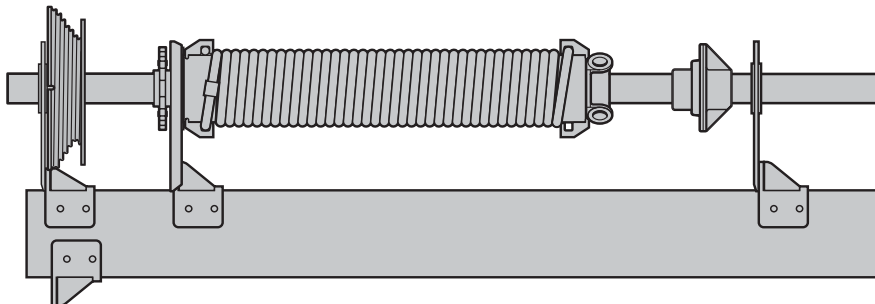

Размер направляющей 6 с 01.03.2013 (в определенных диапазонах размеров)

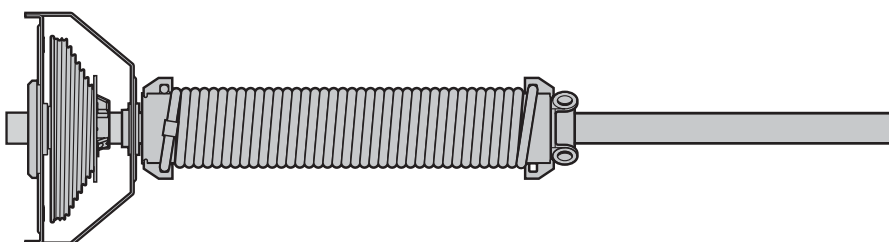

Обзор типов направляющих – вид изнутри

Указание: Отдельные элементы (детали) см. раздел 9. Торсионно-пружинный вал

Тип направляющей N, H, V

Двойной пружинный вал с 01.03.2013

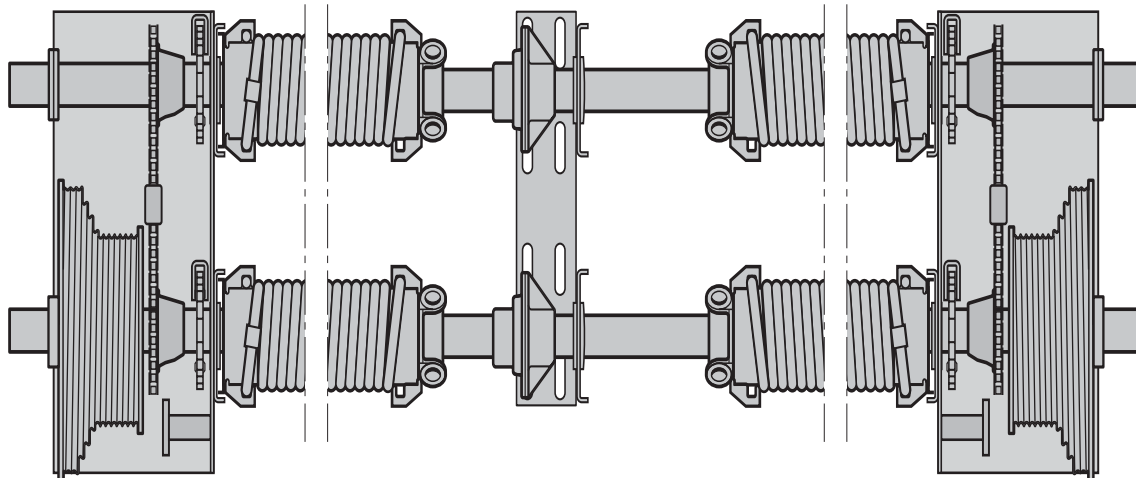

Тип направляющей HU, VU

Двойной пружинный вал с 01.03.2013

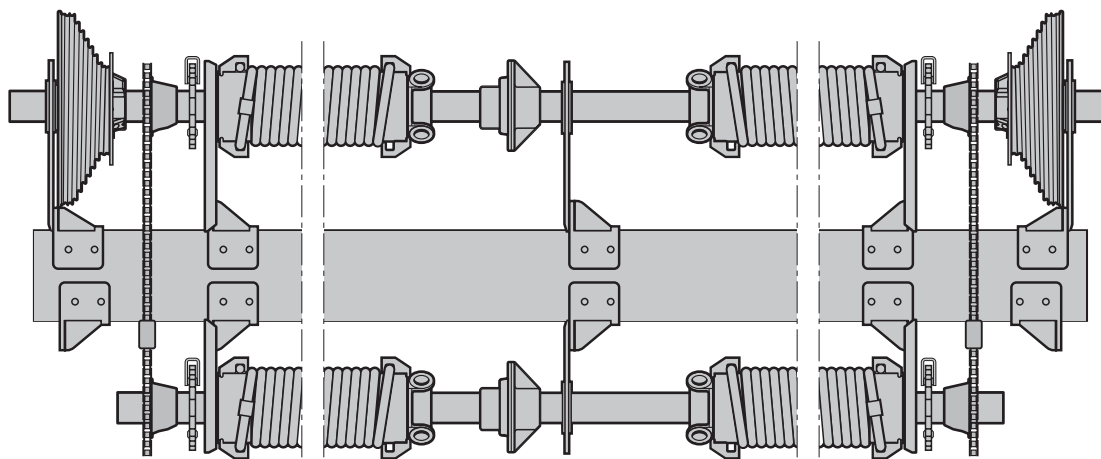

Описание торсионных пружин

Вид изнутри

1)

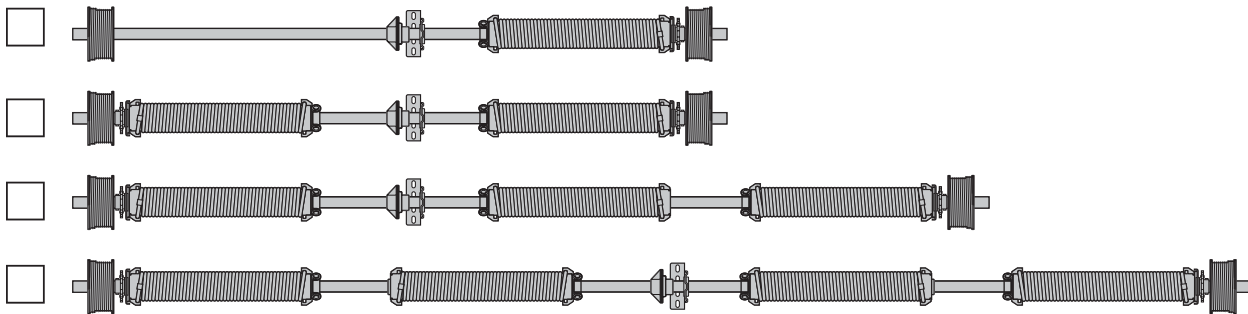

2)

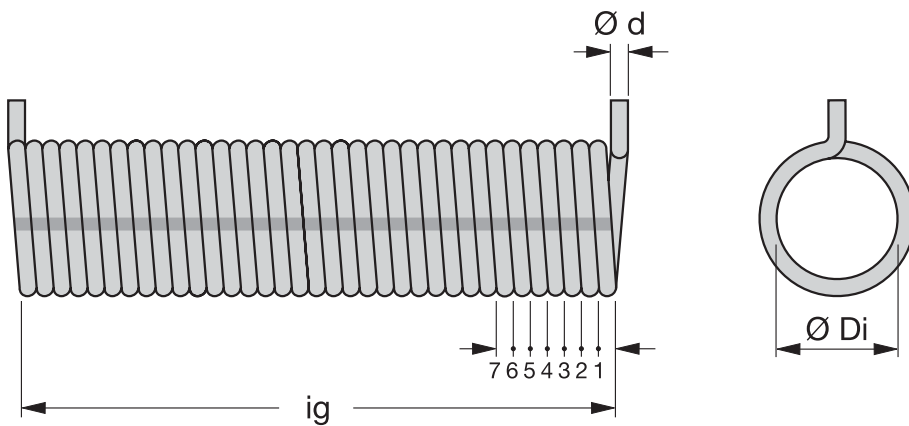

Торсионная пружина, слева

Торсионная пружина, справа

Следующие данные необходимы, если не удастся установить номер заказа, а также в тех случаях, когда на воротах нет типовой таблички и отсутствует маркировка пружины (пластиковая этикетка):

1. Отметьте количество пружин и их расположение
2. Отметьте левое или правое расположение пружин
3. Внутренний диаметр, $\varnothing Di$: _____
4. Диаметр проволоки, $\varnothing d$: _____
(укажите размер с точностью до 1/10 мм)
5. Общее число витков пружины ig : _____
(посчитать, когда пружина расслаблена)

Расположение остекления для секции ворот высотой 500, 625 и 750 мм

Расположение сэндвичного остекления типа А, D и E.
На рисунках изображены секции со строительной глубиной 42 мм.

Высота секции ворот 750 мм (SPU F42)

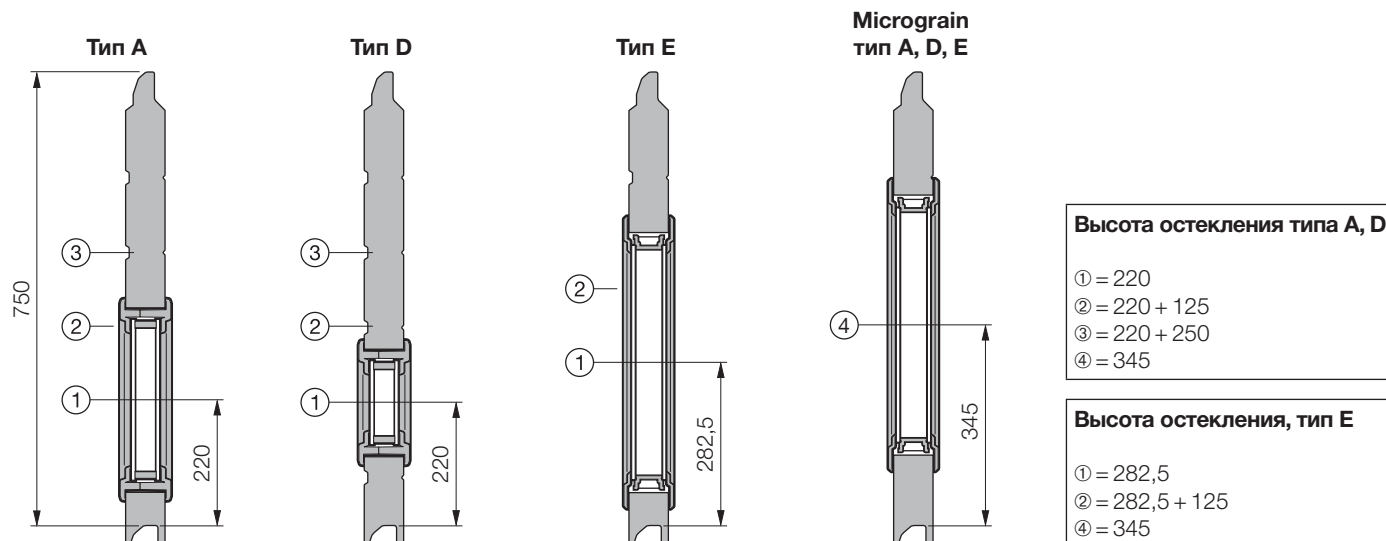

Высота секции ворот 625 мм (SPU F42)

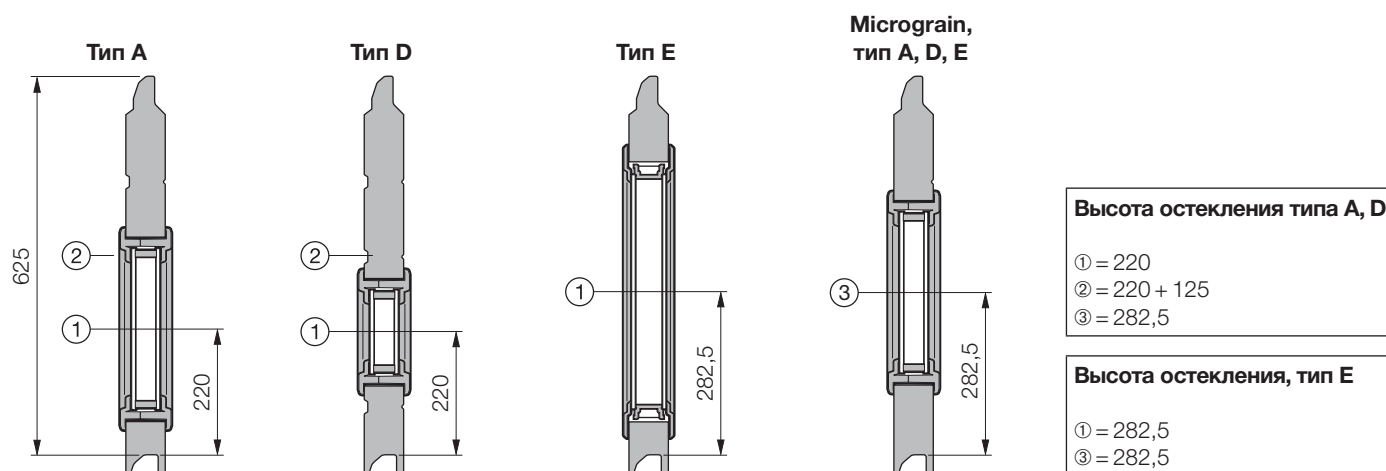

Высота секции ворот 500 мм (SPU F42)

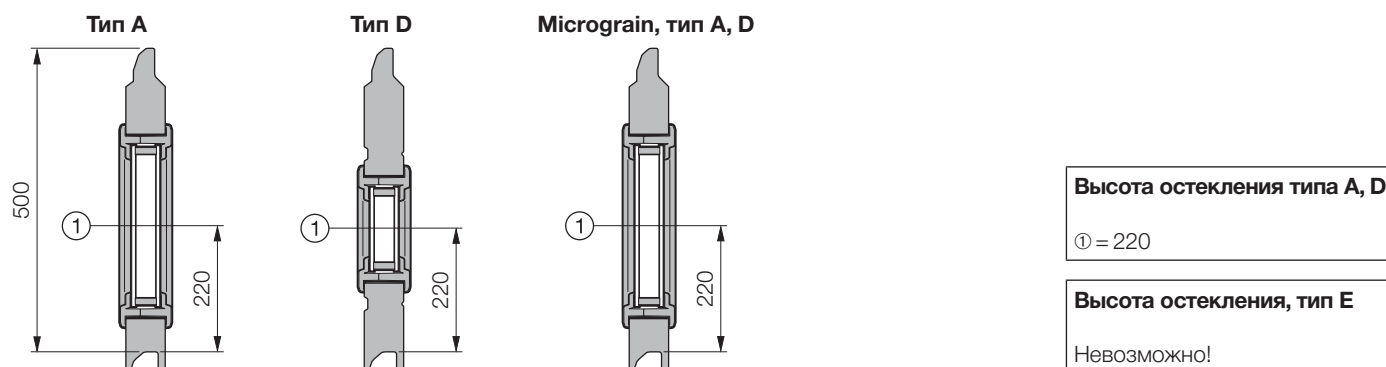

Расположение остекления для секции ворот высотой 500, 625 и 750 мм / SPU 67 Thermo

Расположение сэндвичного остекления типа A и D.

Число секций ворот и область остекления – см. тип ворот! Строительная глубина 67 мм.

Высота секции ворот 750 мм

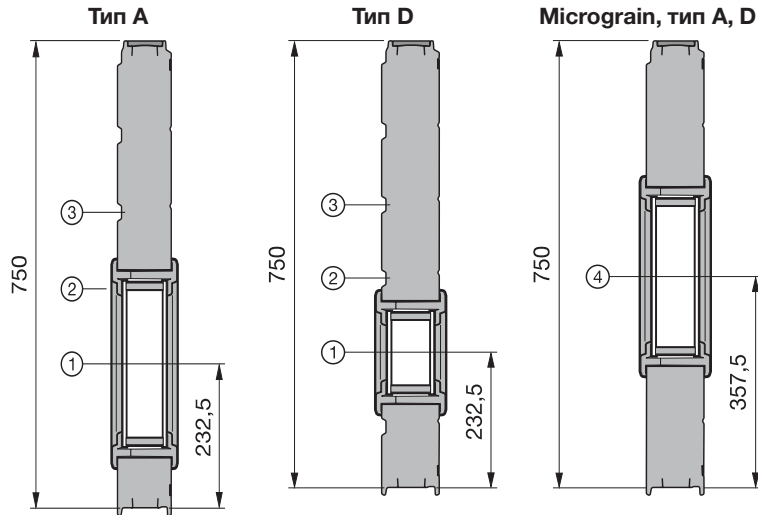

Высота остекления типа A, D

- ① = $x + 232,5$
- ② = $x + 232,5 + 125$
- ③ = $x + 232,5 + 250$
- ④ = $x + 357,5$

Высота секции ворот 625 мм

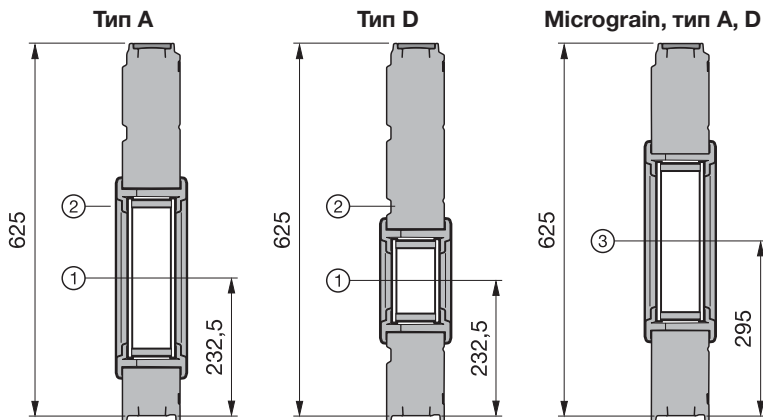

Высота остекления типа A, D

- ① = $x + 232,5$
- ② = $x + 232,5 + 125$
- ③ = $x + 295$

Высота секции ворот 500 мм

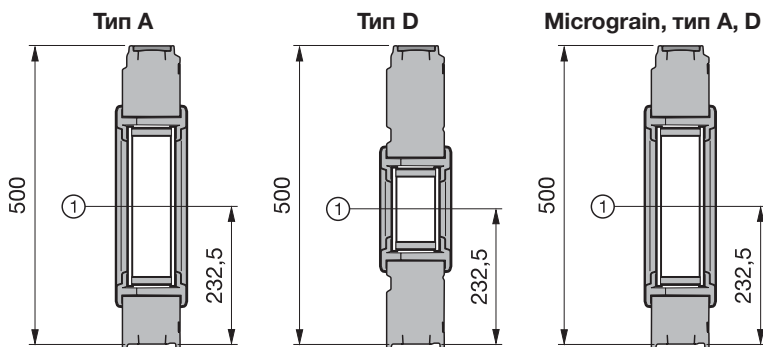

Высота остекления типа A, D

- ① = $x + 232,5$

Обзор заводских табличек

DEUTSCH	<p>Bei Ersatzbestellung:</p> <p>Vom Typenschild, Auftrags-Nr.: ①, Tor-Nr.: ②, Produkt-Nr.: ③, Typ: ④, Baujahr: ⑤ zusammen mit der Artikelnummer des Ersatzteiles angeben.</p>
ENGLISH	<p>Spares ordering:</p> <p>Please state the order no. ①, door no. ②, product no. ③, type ④, year of manufacture ⑤ together with the article no. of the spare part.</p>
FRANÇAIS	<p>En cas de commande de pièces détachées:</p> <p>Indiquer numéro de fabrication ①, numéro de la porte ②, numéro de produit ③, type ④, l'année de fabrication ⑤ ainsi que le numéro d'article de la pièce détachée à l'aide des données sur le label.</p>
NEDERLANDS	<p>Bij bestelling van onderdelen:</p> <p>Ordernummer ①, deurtype ②, produktnummer ③, type ④, bouwjaar ⑤ en artikelnummer van het vervangstuk aanduiden aan de hand van de gegevens op het label.</p>
ESPAÑOL	<p>Pedido de piezas de recambio:</p> <p>Para cualquier pieza de recambio indicar de la placa de identificación el número de comisión ①, referencia de puerta ②, referencia de producto ③, modelo de puerta ④, el año de fabricación ⑤ con los números de piezas de recambio.</p>
ITALIANO	<p>Nel caso di ordinazione ricambi:</p> <p>Rilevare dall'etichetta il n° di commessa ①, il n° di portone ②, il n° di prodotto ③, il tipo di portone ④, l'anno di produzione ⑤ e fornire il tutto unitamente al n° di articolo dei ricambi desiderati.</p>
PORTUGUÊS	<p>Nota de Encomenda Suplementar:</p> <p>Por favor, indique o n° da nota de encomenda ①, n° da porta ②, n.º do produto ③, tipo ④, ano de fabrico ⑤, juntamente com o n° de artigo das peças opcionais.</p>
POLSKI	<p>Przy zamawianiu części zamiennych:</p> <p>Zamiennych podać z tabliczki znamionowej numer zamówienia ①, numer bramy ②, numer produktu ③, Typ Bramy ④, rok produkcji ⑤ i numer części zamiennej.</p>
MAGYAR	<p>Tartalékalkatrész rendeléseknél:</p> <p>A tipustábláról kérjük megadni a szerződés számát: ①, a kapu számát: ②, termékszámot: ③, a kapu típusát: ④, a gyártási évet: ⑤, az alkatrész cikkszámával együtt.</p>
ČESKY	<p>Při objednávání náhradních dílů:</p> <p>zároveň s číslem náhradního dílu uveďte z typového štítku číslo zakázky: ①, číslo vrat: ②, výrobní číslo: ③, typ vrat: ④, rok výroby: ⑤ .</p>
РУССКИЙ	<p>При заказе запасных частей:</p> <p>Указывайте данные с заводской таблички: номер заказа: ①, номер ворот: ②, номер изделия: ③ тип: ④, год выпуска: ⑤ вместе с номером артикула запасной части.</p>
Slovensko	<p>Pri naročanju rezervnih delov navedite:</p> <p>številko naročila ①, številko vrat ②, tip vrat ③, številko proizvoda ④, leto proizvodnje vrat ⑤. Podatke odčitajte iz tablice na vratih in dodajte številke rezervnih delov iz šifranta.</p>
NORSK	<p>Ved reservedelsbestilling:</p> <p>Fra typeskiltet angives ordrenr. ①, portnr. ②, produktnr. ③, porttype ④, produktionsår ⑤ også med reservedelens artikkelnr.</p>

Auftrags-Nr: Order No: No. de fabrication:	①
Tor-Nr: Door No: No. de la porte :	②
Produkt-Nr: Product No: No. de produit:	③
Typ: Type: Type:	④
Breite [mm]: Width [mm]: Largeur [mm]:	
Höhe [mm]: Height [mm]: Hauteur [mm]:	
Beschlag: Track applikation: Type de ferrure:	
Höherführung [mm]: Highlift tracks [mm]: Rails rehausse [mm]:	
Flügelgewicht [kg]: Door weight [kg]: Poids de la porte [kg]:	
Federspannung: No. of spring turns: Nombre de tours:	Min. Max.
Baujahr: Produced in: Année:	⑤
Federn von links nach rechts: Springs from left to right: Ressorts de gauche a droite:	L R

Обзор заводских табличек

SVENSKA	Vid reservdelsbeställning: Ange Ordernummer ①, Port-Nummer ②, Produkt-Nummer ③, Porttyp ④, Tillverkningsår ⑤ enligt typskylten samt reservdelens Produkt-Nummer och Artikel-Nummer.
SUOMI	Varaosatilauksen yhteydessä: ilmoita varaosan tuotenumeron lisäksi tyypikilven tiedoista sopimusno: ①, oven nro: ②, tuotenro: ③, tyyppi: ④, valmistusvuosi: ⑤.
DANSK	Ved reservedelsbestilling: Fra typeskiltet angives ordrenr ①, portnr. ②, produktnr. ③, porttype ④, produktionsår ⑤ tillige med reservedelens artikelnr.
SLOVENSKY	Pri objednávání náhradných dielov: zároveň s tovarovým číslom náhradného dielu uveďte z typového štítku číslo zákazky: ①, číslo brány: ②, výrobné číslo: ③, Typ Brány: ④, rok výroby: ⑤.
TÜRKÇE	Yedek parça siparişlerinde: Kapı üzerindeki plakada yer alan sipariş numarası ①, kapı numarası ②, ürün numarası ③, tipi ④ ve üretim yılı ⑤ bilgileri, yedek parça numarası ile birlikte belirtilmelidir.
LIETUVIŲ KALBA	Užsakydami atsargines dalis: iš duomenų lentelės kartu su atsarginės dalies artikulo numeriu pateikite: užsakymo Nr.: ①, vartų Nr.: ②, gaminių Nr.: ③, tipą: ④, pagaminimo metus: ⑤.
Eesti	Varuosade tellimisel: Märkige ukse andmeplaadilt üles tehase nr: ①, ukse nr: ②, toote nr: ③, tüüp: ④, tootmisaasta: ⑤ ning saatke need tellimisel koos varuosa artiklinumbriga kaasa.
LATVIEŠU VALODA	Pasūtot rezerves daļas: no tehnisko datu plāksnītes, pasūtījuma Nr.: ①, vārtu Nr.: ②, izstrādājuma Nr.: ③, modeli: ④, izgatavošanas gadu: ⑤ norādīt kopā ar rezerves daļas preces numuru.
Hrvatski	Kod narudžbe rezervnih dijelova: Iz pločice podataka T upisati broj narudžbe: ①, broj vrata: ②, broj proizvoda: ③, tip vrata: ④, godinu proizvodnje: ⑤ zajedno s šifrom rezervnog dijela.
Srpski	Prilikom porudžbine rezervnih delova: navedite zajedno sa brojem artikla i broj naloga: ①, broj vrata: ②, broj proizvoda: ③, tip: ④ i godinu proizvodnje: ⑤ od tablice sa oznakom tipa.
ΕΛΛΗΝΙΚΑ	Κατά την παραγγελία ανταλλακτικών: Παρακαλούμε αναφέρετε τον αριθμό παραγγελίας ①, τον αριθμό της πόρτας ②, τον αριθμό προϊόντος ③, τον τύπο της πόρτας ④, το έτος παραγωγής ⑤ και τον αριθμό τον ανταλλακτικού.
ROMÂNĂ	Pentru comenzi de piese de schimb: Vă rugăm să specificați de pe plăcuța produsului Nr. comandă ①, Nr. poartă ②, Nr. produs ③, Tipul porții ④, Anul de fabricație ⑤, cât și Nr. de articol al produsului de comandat.
Български	При поръчка на резервни части: Заедно с номера на артикула посочвайте и данните от типовата табелка, поръчка No.: ①, врата No.: ②, продукт No.: ③, тип: ④, година на производство: ⑤.

Auftrags-Nr: Order No: No. de fabrication:	①
Typ-Nr: Door No: No. de la porte :	②
Produkt-Nr: Product No: No. de produit:	③
Typ: Type: Type:	④
Breite [mm]: Width [mm]: Largeur [mm]:	
Höhe [mm]: Height [mm]: Hauteur [mm]:	
Beschlag: Track applikation: Type de ferrure:	
Höherführung [mm]: Highlift tracks [mm]: Rails rehausse [mm]:	
Flügelgewicht [kg]: Door weight [kg]: Poids de la porte [kg]:	Min. Max.
Federspannung: No. of spring turns: Nombre de tours:	⑤
Baujahr: Produced in: Année:	
Federn von links nach rechts: Springs from left to right: Ressorts de gauche a droite:	L R

1. Секции ворот, двустенные / строительная глубина 42 мм

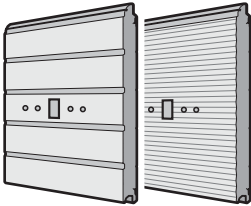
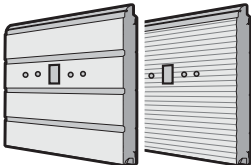
Изделие	Описание	Период производства	№ арт.	Кол-во	€
	<p>* Нижняя секция ворот, двустенная</p> <p>S-гофр с оттиском Stucco L-гофр с поверхностью Micrograin по образцу RAL _____ Надбавка к цене за каждую вентиляционную решетку</p> <p>Высота секции ворот: <input type="checkbox"/> 375 <input type="checkbox"/> 500 <input type="checkbox"/> 625 <input type="checkbox"/> 750</p>	<p>01.03.2013 – 01.03.2013 –</p>	<p>3056063 3081048 _____ 3041072</p>	<p>шт. _____ _____ _____ _____ шт.</p>	<p>/м² /м² +¹ /шт.</p>
	<p>* Нижняя секция ворот, двустенная, для нестандартной высоты, подогнанная по высоте секция (прямая или скошенная)</p> <p>S-гофр с оттиском Stucco L-гофр с поверхностью Micrograin по образцу RAL _____ Надбавка к цене за каждую вентиляционную решетку</p> <p>Высота секции ворот: _____</p>	<p>01.03.2013 – 01.03.2013 –</p>	<p>3059757 3081049 _____ 3041072</p>	<p>шт. _____ _____ _____ _____ шт.</p>	<p>/м² /м² +¹ /шт.</p>
	<p>* Секция ворот, двустенная</p> <p>S-гофр с оттиском Stucco L-гофр с поверхностью Micrograin по образцу RAL _____ Надбавка к цене за каждую вентиляционную решетку</p> <p>Высота секции ворот: <input type="checkbox"/> 375 <input type="checkbox"/> 500 <input type="checkbox"/> 625 <input type="checkbox"/> 750</p>	<p>01.03.2013 – 01.03.2013 –</p>	<p>3056065 3081050 _____ 3041072</p>	<p>шт. _____ _____ _____ _____ шт.</p>	<p>/м² /м² +¹ /шт.</p>
	<p>* Секция ворот, двустенная, с несколькими отверстиями для запирающего устройства ворот</p> <p>S-гофр с оттиском Stucco L-гофр с поверхностью Micrograin по образцу RAL _____ Надбавка к цене за каждую вентиляционную решетку</p> <p>Высота секции ворот: <input type="checkbox"/> 375 <input type="checkbox"/> 500 <input type="checkbox"/> 625 <input type="checkbox"/> 750</p>	<p>01.03.2013 – 01.03.2013 –</p>	<p>3056066 3081051 _____ 3041072</p>	<p>шт. _____ _____ _____ _____ шт.</p>	<p>/м² /м² +¹ /шт.</p>

+¹ Надбавка к цене за секции ворот, окрашенные в предпочтительный цвет и цвет RAL по выбору, см. стр. 186 – 187 / Указать номер артикула цвета RAL

+² Надбавка к цене за сэндвичное остекление, см. стр. 116 – 117 / Указать номер артикула соответствующего сэндвичного остекления

ЗАКАЗ	№ заказчика: _____	№ заказа/комис.: _____	* Данные обязательно сверять с данными на заводской табличке!	
	Заказчик: _____	_____	№ заказа: _____	№ ворот: _____
	Адрес доставки: _____	_____	№ изделия: _____	Тип: _____
	Город/дата: _____	_____	Год выпуска: _____	_____
			Печать и подпись _____	

1. Секции ворот, двустенные / строительная глубина 42 мм

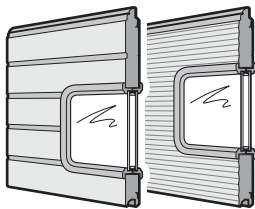
Изделие	Описание	Период производства	№ арт.	Кол-во	€
	<p>* Секция ворот, двустенная, с сэндвичным остеклением типа А</p> <p>S-гофр с оттиском Stucco L-гофр с поверхностью Micrograin по образцу RAL _____ Исполнение сэндвичного остекления</p> <p>Высота секции ворот: <input type="checkbox"/> 500 <input type="checkbox"/> 625 <input type="checkbox"/> 750</p> <p>Расположение остекления: (Micrograin – только посередине) <input type="checkbox"/> 1 <input type="checkbox"/> 2 <input type="checkbox"/> 3</p>	<p>01.03.2013 – 01.03.2013 –</p>	<p>3056067 3081052</p>	<p>ШТ. _____ _____ _____ _____</p>	<p>_____ _____ _____ _____</p> <p>/м² /м² +¹ +²</p>
	<p>* Секция ворот, двустенная, с сэндвичным остеклением типа D</p> <p>S-гофр с оттиском Stucco L-гофр с поверхностью Micrograin по образцу RAL _____ Исполнение сэндвичного остекления</p> <p>Высота секции ворот: <input type="checkbox"/> 500 <input type="checkbox"/> 625 <input type="checkbox"/> 750</p> <p>Расположение остекления: (Micrograin – только посередине) <input type="checkbox"/> 1 <input type="checkbox"/> 2 <input type="checkbox"/> 3</p>	<p>01.03.2013 – 01.03.2013 –</p>	<p>3056069 3081053</p>	<p>ШТ. _____ _____ _____ _____</p>	<p>_____ _____ _____ _____</p> <p>/м² /м² +¹ +²</p>
	<p>* Секция ворот, двустенная, с сэндвичным остеклением типа E</p> <p>S-гофр с оттиском Stucco L-гофр с поверхностью Micrograin по образцу RAL _____ Исполнение сэндвичного остекления</p> <p>Высота секции ворот: <input type="checkbox"/> 625 <input type="checkbox"/> 750</p> <p>Расположение остекления: (Micrograin – только посередине) <input type="checkbox"/> 1 <input type="checkbox"/> 2</p>	<p>01.03.2013 – 01.03.2013 –</p>	<p>3056070 3086401</p>	<p>ШТ. _____ _____ _____ _____</p>	<p>_____ _____ _____ _____</p> <p>/м² /м² +¹ +²</p>

+¹ Надбавка к цене за секции ворот, окрашенные в предпочтительный цвет и цвет RAL по выбору, см. стр. 186 – 187 / Указать номер артикула цвета RAL

+² Надбавка к цене за сэндвичное остекление, см. стр. 116 – 117 / Указать номер артикула соответствующего сэндвичного остекления

ЗАКАЗ	№ заказчика: _____		№ заказа/комис.: _____		* Данные обязательно сверять с данными на заводской табличке!	
	Заказчик: _____		Адрес доставки: _____		№ заказа: _____	
	Город/дата: _____		Печать и подпись: _____		№ ворот: _____	
					№ изделия: _____	
				Тип: _____		
				Год выпуска: _____		

1. Секции ворот, двустенные / строительная глубина 42 мм

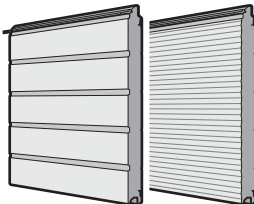
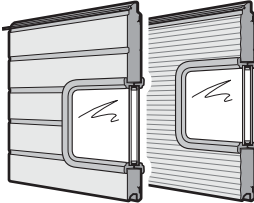
Изделие	Описание	Период производства	№ арт.	Кол-во	€
	<p>* Верхняя секция ворот, двустенная, с калиткой, с уплотнением перемычки</p> <p>S-гофр с оттиском Stucco L-гофр с поверхностью Micrograin по образцу RAL _____</p> <p>Высота секции ворот: <input type="checkbox"/> 375 <input type="checkbox"/> 500 <input type="checkbox"/> 625 <input type="checkbox"/> 750</p>	01.03.2013 – 01.03.2013 –	3056071 3081054 _____	шт. _____ _____ _____	 /м ² /м ² +1
	<p>* Верхняя секция ворот, двустенная, для промежуточной высоты, с уплотнением перемычки</p> <p>S-гофр с оттиском Stucco L-гофр с поверхностью Micrograin по образцу RAL _____</p> <p>Высота секции ворот: _____</p>	01.03.2013 – 01.03.2013 –	3054452 3081055 _____	шт. _____ _____ _____	 /м ² /м ² +1
	<p>* Верхняя секция ворот, двустенная, с сэндвичным остеклением типа А, с уплотнением перемычки</p> <p>S-гофр с оттиском Stucco L-гофр с поверхностью Micrograin по образцу RAL _____</p> <p>Исполнение сэндвичного остекления</p> <p>Высота секции ворот: <input type="checkbox"/> 500 <input type="checkbox"/> 625 <input type="checkbox"/> 750</p> <p>Расположение остекления: (Micrograin – только посередине) <input type="checkbox"/> 1 <input type="checkbox"/> 2 <input type="checkbox"/> 3</p>	01.03.2013 – 01.03.2013 –	3056073 3081056 _____ _____	шт. _____ _____ _____	 /м ² /м ² +1 +2
	<p>* Верхняя секция ворот, двустенная, с сэндвичным остеклением типа А, с уплотнением перемычки</p> <p>S-гофр с оттиском Stucco L-гофр с поверхностью Micrograin по образцу RAL _____</p> <p>Исполнение сэндвичного остекления</p> <p>Высота секции ворот: <input type="checkbox"/> 500 <input type="checkbox"/> 625 <input type="checkbox"/> 750</p> <p>Расположение остекления: (Micrograin – только посередине) <input type="checkbox"/> 1 <input type="checkbox"/> 2 <input type="checkbox"/> 3</p>	01.03.2013 – 01.03.2013 –	3056073 3081056 _____ _____	шт. _____ _____ _____	 /м ² /м ² +1 +2

+1 Надбавка к цене за секции ворот, окрашенные в предпочтительный цвет и цвет RAL по выбору, см. стр. 186 – 187 / Указать номер артикула цвета RAL

+2 Надбавка к цене за сэндвичное остекление, см. стр. 116 – 117 / Указать номер артикула соответствующего сэндвичного остекления

ЗАКАЗ	№ заказчика: _____	№ заказа/комис.: _____	* Данные обязательно сверять с данными на заводской табличке!	
	Заказчик: _____	Год выпуска: _____	№ заказа: _____	№ ворот: _____
	Адрес доставки: _____	Печать и подпись _____	№ изделия: _____	Тип: _____
	Город/дата: _____			

1. Секции ворот, двустенные / строительная глубина 42 мм

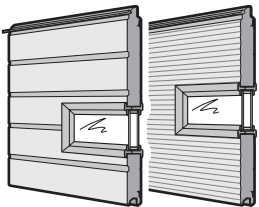
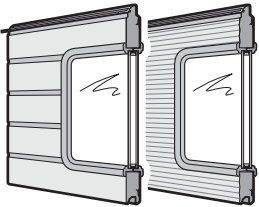
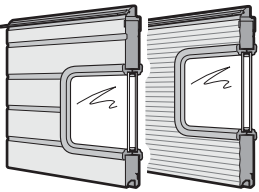
Изделие	Описание	Период производства	№ арт.	Кол-во	€		
	<p>* Верхняя секция ворот, двустенная, с сэндвичным остеклением типа D, с уплотнением перемычки</p> <p>S-гофр с оттиском Stucco L-гофр с поверхностью Micrograin по образцу RAL _____ Исполнение сэндвичного остекления</p> <p>Высота секции ворот: <input type="checkbox"/> 500 <input type="checkbox"/> 625 <input type="checkbox"/> 750</p> <p>Расположение остекления: (Micrograin – только посередине) <input type="checkbox"/> 1 <input type="checkbox"/> 2 <input type="checkbox"/> 3</p>	01.03.2013 – 01.03.2013 –	3056075 3081057	ШТ. _____ _____ _____	 /м ² /м ² +1 +2		
		<p>* Верхняя секция ворот, двустенная, с сэндвичным остеклением типа E, с уплотнением перемычки</p> <p>S-гофр с оттиском Stucco L-гофр с поверхностью Micrograin по образцу RAL _____ Исполнение сэндвичного остекления</p> <p>Высота секции ворот: <input type="checkbox"/> 625 <input type="checkbox"/> 750</p> <p>Расположение остекления: (Micrograin – только посередине) <input type="checkbox"/> 1 <input type="checkbox"/> 2</p>	01.03.2013 – 01.03.2013 –	3056076 3086402	ШТ. _____ _____ _____	 /м ² /м ² +1 +2	
			<p>* Верхняя секция ворот, двустенная, для промежуточной высоты, с сэндвичным остеклением типа А, с уплотнением перемычки</p> <p>S-гофр с оттиском Stucco L-гофр с поверхностью Micrograin по образцу RAL _____ Исполнение сэндвичного остекления</p> <p>Высота секции ворот: _____</p> <p>Расположение остекления: (Micrograin – только посередине) <input type="checkbox"/> 1 <input type="checkbox"/> 2 <input type="checkbox"/> 3</p>	01.03.2013 – 01.03.2013 –	3056077 3081058	ШТ. _____ _____ _____	 /м ² /м ² +1 +2
			<p>Город/дата: _____</p>	<p>Печать и подпись _____</p>			

+1 Надбавка к цене за секции ворот, окрашенные в предпочтительный цвет и цвет RAL по выбору, см. стр. 186 – 187 / Указать номер артикула цвета RAL

+2 Надбавка к цене за сэндвичное остекление, см. стр. 116 – 117 / Указать номер артикула соответствующего сэндвичного остекления

ЗАКАЗ	№ заказчика: _____	№ заказа/комис.: _____	* Данные обязательно сверять с данными на заводской табличке!	
	Заказчик: _____	Год выпуска: _____	№ заказа: _____	№ ворот: _____
	Адрес доставки: _____	Печать и подпись _____	№ изделия: _____	Тип: _____
	Город/дата: _____			

1. Секции ворот, двустенные / строительная глубина 42 мм

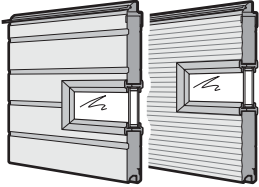
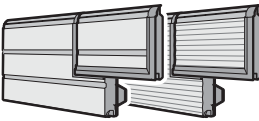
Изделие	Описание	Период производства	№ арт.	Кол-во	€
	<p>* Верхняя секция ворот, двустенная, для промежуточной высоты, с сэндвичным остеклением типа D, с уплотнением перемычки</p> <p>S-гофр с оттиском Stucco L-гофр с поверхностью Micrograin по образцу RAL _____ Исполнение сэндвичного остекления</p> <p>Высота секции ворот: _____</p> <p>Расположение остекления: (Micrograin – только посередине) <input type="checkbox"/> 1 <input type="checkbox"/> 2 <input type="checkbox"/> 3</p>	01.03.2013 – 01.03.2013 –	3056079 3081059	шт. _____ _____ _____	_____ _____ _____ _____
	<p>* Верхняя секция ворот, двустенная, для промежуточной высоты, с сэндвичным остеклением типа E, с уплотнением перемычки</p> <p>S-гофр с оттиском Stucco L-гофр с поверхностью Micrograin по образцу RAL _____ Исполнение сэндвичного остекления</p> <p>Высота секции ворот: _____</p>	01.03.2013 – 01.03.2013 –	3056080 3086403	шт. _____ _____ _____	_____ _____ _____ _____
	<p>* Нижняя секция ворот, двустенная, 375, с калиткой из секции, с алюминиевым усилительным профилем</p> <p>ширина ворот до 4500 мм: S-гофр с оттиском Stucco L-гофр с поверхностью Micrograin</p> <p>ширина ворот 4510 – 5500 мм: S-гофр с оттиском Stucco L-гофр с поверхностью Micrograin по образцу RAL _____ Надбавка к цене за каждую вентиляционную решетку</p>	01.03.2013 – 01.03.2013 – 01.03.2013 – 01.03.2013 –	3087600 3087634 3087601 3087635 3041072	шт. _____ _____ _____ _____ _____	_____ _____ _____ _____ _____
					/м ²
					/м ²
					/шт.

+1 Надбавка к цене за секции ворот, окрашенные в предпочтительный цвет и цвет RAL по выбору, см. стр. 186 – 187 / Указать номер артикула цвета RAL

+2 Надбавка к цене за сэндвичное остекление, см. стр. 116 – 117 / Указать номер артикула соответствующего сэндвичного остекления

ЗАКАЗ	№ заказчика: _____	№ заказа/комис.: _____	* Данные обязательно сверять с данными на заводской табличке!	
	Заказчик: _____	Адрес доставки: _____	№ заказа: _____	№ ворот: _____
	Город/дата: _____		№ изделия: _____	Тип: _____
			Год выпуска: _____	
			Печать и подпись _____	

1. Секции ворот, двустенные / строительная глубина 42 мм

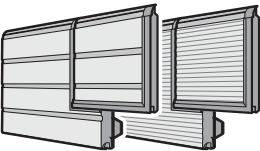
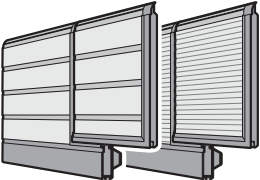
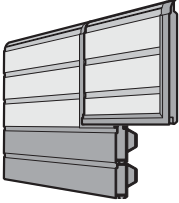
Изделие	Описание	Период производства	№ арт.	Кол-во	€		
	<p>* Нижняя секция ворот, двустенная, 500, с калиткой из секции, с алюминиевым усилительным профилем</p> <p>ширина ворот до 4500 мм: S-гофр с оттиском Stucco L-гофр с поверхностью Micrograin</p> <p>ширина ворот 4510 – 5500 мм: S-гофр с оттиском Stucco L-гофр с поверхностью Micrograin по образцу RAL _____ Надбавка к цене за каждую вентиляционную решетку</p>	<p>01.03.2013 – 01.03.2013 –</p> <p>01.03.2013 – 01.03.2013 –</p>	<p>3087602 3087636</p> <p>3087603 3087637</p> <p>3041072</p>	<p>шт.</p> <p>_____</p> <p>_____</p> <p>_____</p> <p>_____</p> <p>_____</p>	<p>/м²</p> <p>/м²</p> <p>/м²</p> <p>/м²</p> <p>+¹</p> <p>/шт.</p>		
		<p>* Нижняя секция ворот, двустенная, 625, с калиткой из секции 500, с алюминиевым профилем цоколя, ширина ворот до 5500 мм</p> <p>S-гофр с оттиском Stucco L-гофр с поверхностью Micrograin по образцу RAL _____ Надбавка к цене за каждую вентиляционную решетку</p>	<p>01.03.2013 – 31.03.2014 01.03.2013 – 31.03.2014</p>	<p>3087604 3087638</p> <p>3041072</p>	<p>шт.</p> <p>_____</p> <p>_____</p> <p>_____</p>	<p>/м²</p> <p>/м²</p> <p>+¹</p> <p>/шт.</p>	
			<p>* Нижняя секция ворот, двустенная, 625, с гофром, с калиткой из секции 375, с алюминиевым профилем цоколя, ширина ворот от 5510 мм</p> <p>по образцу RAL _____ Надбавка к цене за каждую вентиляционную решетку</p>	<p>01.03.2013 –</p>	<p>3087594</p> <p>3041072</p>	<p>шт.</p> <p>_____</p> <p>_____</p> <p>_____</p>	<p>/м²</p> <p>+¹</p> <p>/шт.</p>

+¹ Надбавка к цене за секции ворот, окрашенные в предпочтительный цвет и цвет RAL по выбору, см. стр. 186 – 187 / Указать номер артикула цвета RAL

+² Надбавка к цене за сэндвичное остекление, см. стр. 116 – 117 / Указать номер артикула соответствующего сэндвичного остекления

ЗАКАЗ	№ заказчика: _____	№ заказа/комис.: _____	* Данные обязательно сверять с данными на заводской табличке!	
			№ заказа: _____	№ ворот: _____
	Заказчик: _____		№ изделия: _____	Тип: _____
	Адрес доставки: _____		Год выпуска: _____	
Город/дата: _____		Печать и подпись _____		

1. Секции ворот, двустенные / строительная глубина 42 мм

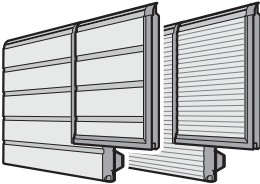
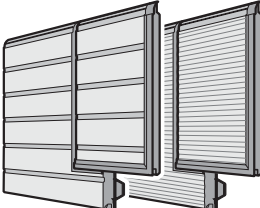
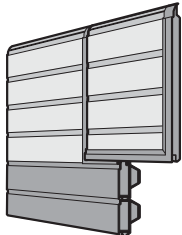
Изделие	Описание	Период производства	№ арт.	Кол-во	€		
	<p>* Нижняя секция ворот, двустенная, 625, с калиткой из секции, с алюминиевым усилительным профилем</p> <p>ширина ворот до 4500 мм: S-гофр с оттиском Stucco L-гофр с поверхностью Micrograin</p> <p>ширина ворот 4510 – 5500 мм: S-гофр с оттиском Stucco L-гофр с поверхностью Micrograin по образцу RAL _____ Надбавка к цене за каждую вентиляционную решетку</p>	<p>01.03.2013 –</p> <p>01.03.2013 –</p> <p>01.03.2013 –</p> <p>01.03.2013 –</p>	<p>3087605</p> <p>3087639</p> <p>3087606</p> <p>3087640</p> <p>3041072</p>	<p>шт.</p> <p>_____</p> <p>_____</p> <p>_____</p> <p>_____</p> <p>_____</p>	<p>/м²</p> <p>/м²</p> <p>/м²</p> <p>/м²</p> <p>+¹</p> <p>/шт.</p>		
		<p>* Нижняя секция ворот, двустенная, 750, с калиткой из секции, с алюминиевым усилительным профилем</p> <p>ширина ворот до 4500 мм: S-гофр с оттиском Stucco L-гофр с поверхностью Micrograin</p> <p>ширина ворот 4510 – 5500 мм: S-гофр с оттиском Stucco L-гофр с поверхностью Micrograin по образцу RAL _____ Надбавка к цене за каждую вентиляционную решетку</p>	<p>01.03.2013 –</p> <p>01.03.2013 –</p> <p>01.03.2013 –</p> <p>01.03.2013 –</p>	<p>3087607</p> <p>3087641</p> <p>3087608</p> <p>3087642</p> <p>3041072</p>	<p>шт.</p> <p>_____</p> <p>_____</p> <p>_____</p> <p>_____</p> <p>_____</p>	<p>/м²</p> <p>/м²</p> <p>/м²</p> <p>/м²</p> <p>+¹</p> <p>/шт.</p>	
			<p>* Нижняя секция ворот, двустенная, 750, с гофром, с калиткой из секции 500, с алюминиевым профилем цоколя, ширина ворот от 5510 мм</p> <p>по образцу RAL _____ Надбавка к цене за каждую вентиляционную решетку</p>	<p>01.03.2013 –</p>	<p>3087595</p> <p>3041072</p>	<p>шт.</p> <p>_____</p> <p>_____</p>	<p>/м²</p> <p>+¹</p> <p>/шт.</p>

+¹ Надбавка к цене за секции ворот, окрашенные в предпочтительный цвет и цвет RAL по выбору, см. стр. 186 – 187 / Указать номер артикула цвета RAL
 +² Надбавка к цене за сэндвичное остекление, см. стр. 116 – 117 / Указать номер артикула соответствующего сэндвичного остекления

ЗАКАЗ	№ заказчика: _____	№ заказа/комис.: _____	* Данные обязательно сверять с данными на заводской табличке!	
			№ заказа: _____	№ ворот: _____
	Заказчик: _____		№ изделия: _____	Тип: _____
	Адрес доставки: _____		Год выпуска: _____	
Город/дата: _____		Печать и подпись _____		

1. Секции ворот, двустенные / строительная глубина 42 мм

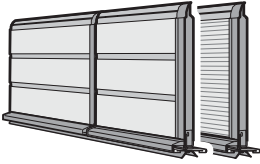
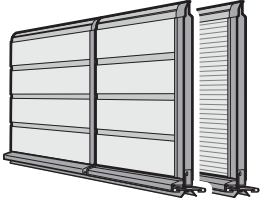
Изделие	Описание	Период производства	№ арт.	Кол-во	€
	<p>* Нижняя секция ворот, двустенная, 375, с калиткой без порога, из секции с профилем цоколя из нержавеющей стали и напольным уплотнением</p> <p>ширина ворот до 5500 мм: S-гофр с оттиском Stucco L-гофр с поверхностью Micrograin</p> <p>ширина ворот от 5510 мм: S-гофр с оттиском Stucco L-гофр с поверхностью Micrograin по образцу RAL _____ Надбавка к цене за каждую вентиляционную решетку</p>	01.03.2013 –	3087609	ШТ.	/м ²
		01.03.2013 –	3087643		/м ²
		01.03.2013 –	3093936		/м ²
		01.03.2013 –	3093937		/м ²
					+ ¹
			3041072		/шт.
	<p>* Нижняя секция ворот, двустенная, 500, с калиткой без порога, из секции с профилем цоколя из нержавеющей стали и напольным уплотнением</p> <p>ширина ворот до 5500 мм: S-гофр с оттиском Stucco L-гофр с поверхностью Micrograin</p> <p>ширина ворот от 5510 мм: S-гофр с оттиском Stucco L-гофр с поверхностью Micrograin по образцу RAL _____ Надбавка к цене за каждую вентиляционную решетку</p>	01.03.2013 –	3087610	ШТ.	/м ²
		01.03.2013 –	3087644		/м ²
		01.03.2013 –	3087611		/м ²
		01.03.2013 –	3087645		/м ²
					+ ¹
			3041072		/шт.

+¹ Надбавка к цене за секции ворот, окрашенные в предпочтительный цвет и цвет RAL по выбору, см. стр. 186 – 187 / Указать номер артикула цвета RAL

+² Надбавка к цене за сэндвичное остекление, см. стр. 116 – 117 / Указать номер артикула соответствующего сэндвичного остекления

ЗАКАЗ	№ заказчика: _____		№ заказа/комис.: _____		* Данные обязательно сверять с данными на заводской табличке!	
	Заказчик: _____		Адрес доставки: _____		№ заказа: _____	
	Город/дата: _____		Печать и подпись _____		№ ворот: _____	
					№ изделия: _____	
					Тип: _____	
				Год выпуска: _____		

1. Секции ворот, двустенные / строительная глубина 42 мм

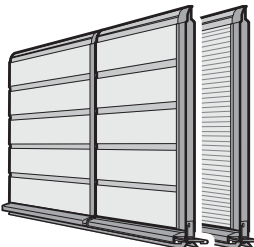
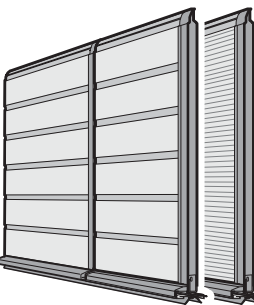
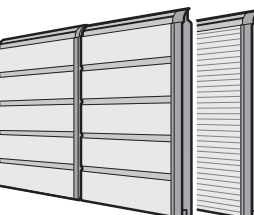
Изделие	Описание	Период производства	№ арт.	Кол-во	€		
	<p>* Нижняя секция ворот, двустенная, 625, с калиткой без порога, из секции с профилем цоколя из нержавеющей стали и напольным уплотнением</p> <p>ширина ворот до 5500 мм: S-гофр с оттиском Stucco L-гофр с поверхностью Micrograin</p> <p>ширина ворот от 5510 мм: S-гофр с оттиском Stucco L-гофр с поверхностью Micrograin по образцу RAL _____ Надбавка к цене за каждую вентиляционную решетку</p>	<p>01.03.2013 – 01.03.2013 –</p> <p>01.03.2013 – 01.03.2013 –</p>	<p>3087612 3087646</p> <p>3087613 3087647</p> <p>3041072</p>	<p>шт.</p> <p>_____</p> <p>_____</p> <p>_____</p> <p>_____</p> <p>_____</p>	<p>/м²</p> <p>/м²</p> <p>/м²</p> <p>/м²</p> <p>+¹</p> <p>/шт.</p>		
		<p>* Нижняя секция ворот, двустенная, 750, с калиткой без порога, из секции с профилем цоколя из нержавеющей стали и напольным уплотнением</p> <p>ширина ворот до 5500 мм: S-гофр с оттиском Stucco L-гофр с поверхностью Micrograin</p> <p>ширина ворот от 5510 мм: S-гофр с оттиском Stucco L-гофр с поверхностью Micrograin по образцу RAL _____ Надбавка к цене за каждую вентиляционную решетку</p>	<p>01.03.2013 – 01.03.2013 –</p> <p>01.03.2013 – 01.03.2013 –</p>	<p>3087614 3087648</p> <p>3087615 3087649</p> <p>3041072</p>	<p>шт.</p> <p>_____</p> <p>_____</p> <p>_____</p> <p>_____</p> <p>_____</p>	<p>/м²</p> <p>/м²</p> <p>/м²</p> <p>/м²</p> <p>+¹</p> <p>/шт.</p>	
			<p>* Секция ворот, двустенная, с калиткой</p> <p>S-гофр с оттиском Stucco L-гофр с поверхностью Micrograin по образцу RAL _____ Надбавка к цене за каждую вентиляционную решетку</p> <p>Высота секции ворот: <input type="checkbox"/> 375 <input type="checkbox"/> 500 <input type="checkbox"/> 625 <input type="checkbox"/> 750</p>	<p>01.03.2013 – 01.03.2013 –</p>	<p>3087616 3087650</p> <p>3041072</p>	<p>шт.</p> <p>_____</p> <p>_____</p> <p>_____</p>	<p>/м²</p> <p>/м²</p> <p>+¹</p> <p>/шт.</p>

+¹ Надбавка к цене за секции ворот, окрашенные в предпочтительный цвет и цвет RAL по выбору, см. стр. 186 – 187 / Указать номер артикула цвета RAL

+² Надбавка к цене за сэндвичное остекление, см. стр. 116 – 117 / Указать номер артикула соответствующего сэндвичного остекления

ЗАКАЗ	№ заказчика: _____	№ заказа/комис.: _____	* Данные обязательно сверять с данными на заводской табличке!	
	Заказчик: _____	Адрес доставки: _____	№ заказа: _____	№ ворот: _____
	Город/дата: _____		№ изделия: _____	Тип: _____
			Год выпуска: _____	
			Печать и подпись _____	

1. Секции ворот, двустенные / строительная глубина 42 мм

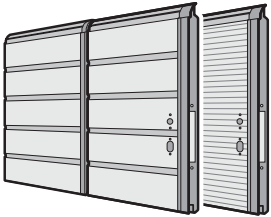

Изделие	Описание	Период производства	№ арт.	Кол-во	€
	<p>* Секция ворот, двустенная, с калиткой, для замка</p> <p>S-гофр с оттиском Stucco L-гофр с поверхностью Micrograin по образцу RAL _____ Надбавка к цене за каждую вентиляционную решетку</p> <p>Высота секции ворот: <input type="checkbox"/> 500 <input type="checkbox"/> 625 <input type="checkbox"/> 750</p>	<p>01.03.2013 – 01.03.2013 –</p>	<p>3087617 3087651 _____ 3041072</p>	<p>шт. _____ _____ _____ _____</p>	<p>_____ _____ _____ _____</p> <p>/м² /м² +¹ /шт.</p>
	<p>* Секция ворот, двустенная, с сэндвичным остеклением типа А, с калиткой</p> <p>S-гофр с оттиском Stucco L-гофр с поверхностью Micrograin по образцу RAL _____ Исполнение сэндвичного остекления</p> <p>Высота секции ворот: <input type="checkbox"/> 500 <input type="checkbox"/> 625 <input type="checkbox"/> 750</p> <p>Расположение остекления: (Micrograin – только посередине) <input type="checkbox"/> 1 <input type="checkbox"/> 2 <input type="checkbox"/> 3</p>	<p>01.03.2013 – 01.03.2013 –</p>	<p>3087618 3087652 _____ _____</p>	<p>шт. _____ _____ _____ _____</p>	<p>_____ _____ _____ _____</p> <p>/м² /м² +¹ +²</p>
	<p>* Секция ворот, двустенная, с сэндвичным остеклением типа D, с калиткой</p> <p>S-гофр с оттиском Stucco L-гофр с поверхностью Micrograin по образцу RAL _____ Исполнение сэндвичного остекления</p> <p>Высота секции ворот: <input type="checkbox"/> 500 <input type="checkbox"/> 625 <input type="checkbox"/> 750</p> <p>Расположение остекления: (Micrograin – только посередине) <input type="checkbox"/> 1 <input type="checkbox"/> 2 <input type="checkbox"/> 3</p>	<p>01.03.2013 – 01.03.2013 –</p>	<p>3087619 3087653 _____ _____</p>	<p>шт. _____ _____ _____ _____</p>	<p>_____ _____ _____ _____</p> <p>/м² /м² +¹ +²</p>

+¹ Надбавка к цене за секции ворот, окрашенные в предпочтительный цвет и цвет RAL по выбору, см. стр. 186–187 / Указать номер артикула цвета RAL

+² Надбавка к цене за сэндвичное остекление, см. стр. 116–117 / Указать номер артикула соответствующего сэндвичного остекления

ЗАКАЗ	№ заказчика: _____	№ заказа/комис.: _____	* Данные обязательно сверять с данными на заводской табличке!	
			№ заказа: _____	№ ворот: _____
	Заказчик: _____		№ изделия: _____	Тип: _____
	Адрес доставки: _____		Год выпуска: _____	
Город/дата: _____		Печать и подпись _____		

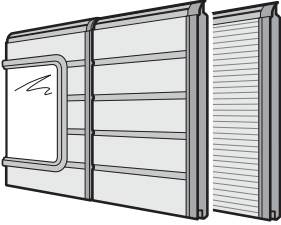
1. Секции ворот, двустенные / строительная глубина 42 мм

Изделие	Описание	Период производства	№ арт.	Кол-во	€
	<p>* Секция ворот, двустенная, с сэндвичным остеклением типа E, с калиткой</p> <p>S-гофр с оттиском Stucco L-гофр с поверхностью Micrograin по образцу RAL _____ Исполнение сэндвичного остекления</p> <p>Высота секции ворот: <input type="checkbox"/> 625 <input type="checkbox"/> 750</p> <p>Расположение остекления: (Micrograin – только посередине) <input type="checkbox"/> 1 <input type="checkbox"/> 2</p>	01.03.2013 – 01.03.2013 –	3087620 3087654	шт. _____ _____ _____	 /м ² /м ² +1 +2
	<p>* Секция ворот, двустенная, с сэндвичным остеклением типа A, с калиткой для замка</p> <p>S-гофр с оттиском Stucco L-гофр с поверхностью Micrograin по образцу RAL _____ Исполнение сэндвичного остекления</p> <p>Высота секции ворот: <input type="checkbox"/> 500 <input type="checkbox"/> 625 <input type="checkbox"/> 750</p> <p>Расположение остекления: (Micrograin – только посередине) <input type="checkbox"/> 1 <input type="checkbox"/> 2 <input type="checkbox"/> 3</p>	01.03.2013 – 01.03.2013 –	3087621 3087655	шт. _____ _____ _____	 /м ² /м ² +1 +2
	<p>* Секция ворот, двустенная, с сэндвичным остеклением типа D, с калиткой для замка</p> <p>S-гофр с оттиском Stucco L-гофр с поверхностью Micrograin по образцу RAL _____ Исполнение сэндвичного остекления</p> <p>Высота секции ворот: <input type="checkbox"/> 500 <input type="checkbox"/> 625 <input type="checkbox"/> 750</p> <p>Расположение остекления: (Micrograin – только посередине) <input type="checkbox"/> 1 <input type="checkbox"/> 2 <input type="checkbox"/> 3</p>	01.03.2013 – 01.03.2013 –	3087622 3087656	шт. _____ _____ _____	 /м ² /м ² +1 +2

+1 Надбавка к цене за секции ворот, окрашенные в предпочтительный цвет и цвет RAL по выбору, см. стр. 186 – 187 / Указать номер артикула цвета RAL

+2 Надбавка к цене за сэндвичное остекление, см. стр. 116 – 117 / Указать номер артикула соответствующего сэндвичного остекления

ЗАКАЗ	№ заказчика: _____	№ заказа/комис.: _____	* Данные обязательно сверять с данными на заводской табличке!	
	Заказчик: _____	Год выпуска: _____	№ заказа: _____	№ ворот: _____
	Адрес доставки: _____	Печать и подпись _____	№ изделия: _____	Тип: _____
	Город/дата: _____			

1. Секции ворот, двустенные / строительная глубина 42 мм

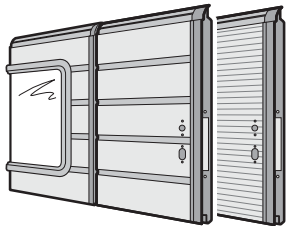
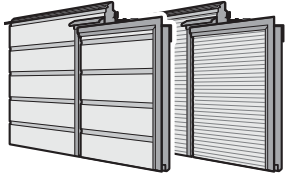
Изделие	Описание	Период производства	№ арт.	Кол-во	€
	<p>* Секция ворот, двустенная, с сэндвичным остеклением типа E, с калиткой для замка</p> <p>S-гофр с оттиском Stucco L-гофр с поверхностью Micrograin по образцу RAL _____ Исполнение сэндвичного остекления</p> <p>Высота секции ворот: <input type="checkbox"/> 625 <input type="checkbox"/> 750</p> <p>Расположение остекления: (Micrograin – только посередине) <input type="checkbox"/> 1 <input type="checkbox"/> 2</p>	<p>01.03.2013 – 01.03.2013 –</p>	<p>3087623 3087657</p>	<p>ШТ. _____ _____ _____</p>	<p>_____ _____ _____ _____</p> <p>/м² /м² +¹ +²</p>
	<p>* Секция ворот, двустенная, с окном верхнего света калитки</p> <p>S-гофр с оттиском Stucco L-гофр с поверхностью Micrograin по образцу RAL _____</p> <p>Высота секции ворот: <input type="checkbox"/> 375 <input type="checkbox"/> 500 <input type="checkbox"/> 625 <input type="checkbox"/> 750</p>	<p>01.03.2013 – 01.03.2013 –</p>	<p>3087624 3087658</p>	<p>ШТ. _____ _____ _____</p>	<p>_____ _____ _____ _____</p> <p>/м² /м² +¹</p>
	<p>* Верхняя секция ворот, двустенная, с калиткой, с уплотнением перемычки</p> <p>S-гофр с оттиском Stucco L-гофр с поверхностью Micrograin по образцу RAL _____</p> <p>Высота секции ворот: <input type="checkbox"/> 375 <input type="checkbox"/> 500 <input type="checkbox"/> 625 <input type="checkbox"/> 750</p>	<p>01.03.2013 – 01.03.2013 –</p>	<p>3087702 3087706</p>	<p>ШТ. _____ _____ _____</p>	<p>_____ _____ _____ _____</p> <p>/м² /м² +¹</p>

+¹ Надбавка к цене за секции ворот, окрашенные в предпочтительный цвет и цвет RAL по выбору, см. стр. 186 – 187 / Указать номер артикула цвета RAL

+² Надбавка к цене за сэндвичное остекление, см. стр. 116 – 117 / Указать номер артикула соответствующего сэндвичного остекления

ЗАКАЗ	№ заказчика: _____	№ заказа/комис.: _____	* Данные обязательно сверять с данными на заводской табличке!	
			№ заказа: _____	№ ворот: _____
	Заказчик: _____		№ изделия: _____	Тип: _____
	Адрес доставки: _____		Год выпуска: _____	
Город/дата: _____		Печать и подпись _____		

1. Секции ворот, двустенные / строительная глубина 42 мм

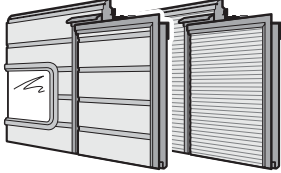
Изделие	Описание	Период производства	№ арт.	Кол-во	€	
	<p>* Секция ворот, двустенная, с окном верхнего света калитки, с сэндвичным остеклением типа А</p> <p>S-гофр с оттиском Stucco L-гофр с поверхностью Micrograin по образцу RAL _____ Исполнение сэндвичного остекления</p> <p>Высота секции ворот: <input type="checkbox"/> 500 <input type="checkbox"/> 625 <input type="checkbox"/> 750</p> <p>Расположение остекления: (Micrograin – только посередине) <input type="checkbox"/> 1 <input type="checkbox"/> 2 <input type="checkbox"/> 3</p>	<p>01.03.2013 –</p> <p>01.03.2013 –</p>	<p>3087625</p> <p>3087659</p> <p>_____</p> <p>_____</p>	<p>шт.</p> <p>_____</p> <p>_____</p> <p>_____</p> <p>_____</p>	<p>/м²</p> <p>/м²</p> <p>+1</p> <p>+2</p>	
	<p>* Верхняя секция ворот, двустенная, с калиткой, с сэндвичным остеклением типа А, с уплотнением перемычки</p> <p>S-гофр с оттиском Stucco L-гофр с поверхностью Micrograin по образцу RAL _____ Исполнение сэндвичного остекления</p> <p>Высота секции ворот: <input type="checkbox"/> 500 <input type="checkbox"/> 625 <input type="checkbox"/> 750</p> <p>Расположение остекления: (Micrograin – только посередине) <input type="checkbox"/> 1 <input type="checkbox"/> 2 <input type="checkbox"/> 3</p>	<p>01.03.2013 –</p> <p>01.03.2013 –</p>	<p>3087703</p> <p>3087707</p> <p>_____</p> <p>_____</p>	<p>шт.</p> <p>_____</p> <p>_____</p> <p>_____</p> <p>_____</p>	<p>/м²</p> <p>/м²</p> <p>+1</p> <p>+2</p>	

+1 Надбавка к цене за секции ворот, окрашенные в предпочтительный цвет и цвет RAL по выбору, см. стр. 186 – 187 / Указать номер артикула цвета RAL
 +2 Надбавка к цене за сэндвичное остекление, см. стр. 116 – 117 / Указать номер артикула соответствующего сэндвичного остекления

ЗАКАЗ	№ заказчика: _____	№ заказа/комис.: _____	* Данные обязательно сверять с данными на заводской табличке!	
	Заказчик: _____	№ изделия: _____	№ заказа: _____	№ ворот: _____
	Адрес доставки: _____	Тип: _____	Год выпуска: _____	
	Город/дата: _____	Печать и подпись _____		

1. Секции ворот, двустенные / строительная глубина 42 мм

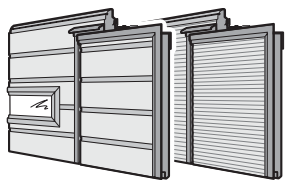
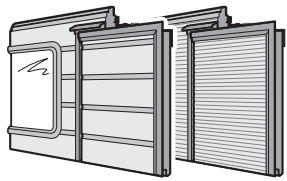
Изделие	Описание	Период производства	№ арт.	Кол-во	€
	<p>* Секция ворот, двустенная, с окном верхнего света калитки, с сэндвичным остеклением типа D</p> <p>S-гофр с оттиском Stucco L-гофр с поверхностью Micrograin по образцу RAL _____ Исполнение сэндвичного остекления</p> <p>Высота секции ворот: <input type="checkbox"/> 500 <input type="checkbox"/> 625 <input type="checkbox"/> 750</p> <p>Расположение остекления: (Micrograin – только посередине) <input type="checkbox"/> 1 <input type="checkbox"/> 2 <input type="checkbox"/> 3</p>	<p>01.03.2013 – 01.03.2013 –</p>	<p>3087626 3087660</p>	<p>ШТ.</p> <p>_____ _____ _____</p>	<p>/м² /м² +1 +2</p>
	<p>* Верхняя секция ворот, двустенная, с калиткой, с сэндвичным остеклением типа D, с уплотнением перемычки</p> <p>S-гофр с оттиском Stucco L-гофр с поверхностью Micrograin по образцу RAL _____ Исполнение сэндвичного остекления</p> <p>Высота секции ворот: <input type="checkbox"/> 500 <input type="checkbox"/> 625 <input type="checkbox"/> 750</p> <p>Расположение остекления: (Micrograin – только посередине) <input type="checkbox"/> 1 <input type="checkbox"/> 2 <input type="checkbox"/> 3</p>	<p>01.03.2013 – 01.03.2013 –</p>	<p>3087704 3087708</p>	<p>ШТ.</p> <p>_____ _____ _____</p>	<p>/м² /м² +1 +2</p>
	<p>* Секция ворот, двустенная, с окном верхнего света калитки, с сэндвичным остеклением типа E</p> <p>S-гофр с оттиском Stucco L-гофр с поверхностью Micrograin по образцу RAL _____ Исполнение сэндвичного остекления</p> <p>Высота секции ворот: <input type="checkbox"/> 625 <input type="checkbox"/> 750</p> <p>Расположение остекления: (Micrograin – только посередине) <input type="checkbox"/> 1 <input type="checkbox"/> 2</p>	<p>01.03.2013 – 01.03.2013 –</p>	<p>3087627 3087661</p>	<p>ШТ.</p> <p>_____ _____ _____</p>	<p>/м² /м² +1 +2</p>

+1 Надбавка к цене за секции ворот, окрашенные в предпочтительный цвет и цвет RAL по выбору, см. стр. 186 – 187 / Указать номер артикула цвета RAL

+2 Надбавка к цене за сэндвичное остекление, см. стр. 116 – 117 / Указать номер артикула соответствующего сэндвичного остекления

ЗАКАЗ	№ заказчика: _____ № заказа/комис.: _____		* Данные обязательно сверять с данными на заводской табличке!	
			№ заказа: _____	№ ворот: _____
	Заказчик: _____		№ изделия: _____	Тип: _____
	Адрес доставки: _____		Год выпуска: _____	
Город/дата: _____		Печать и подпись _____		

1. Секции ворот, двустенные / строительная глубина 42 мм

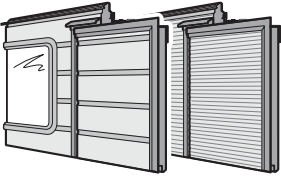
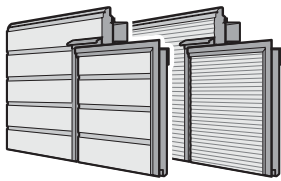
Изделие	Описание	Период производства	№ арт.	Кол-во	€
	<p>* Верхняя секция ворот, двустенная, с калиткой, с сэндвичным остеклением типа Е, с уплотнением перемычки</p> <p>S-гофр с оттиском Stucco L-гофр с поверхностью Micrograin по образцу RAL _____ Исполнение сэндвичного остекления</p> <p>Высота секции ворот: <input type="checkbox"/> 625 <input type="checkbox"/> 750</p> <p>Расположение остекления: (Micrograin – только посередине) <input type="checkbox"/> 1 <input type="checkbox"/> 2</p>	01.03.2013 –	3087705	шт.	/м ²
		01.03.2013 –	3087709		/м ²
					+1
					+2
	<p>* Верхняя секция ворот, двустенная, с калиткой без порога, с уплотнением перемычки</p> <p>ширина ворот до 5500 мм: S-гофр с оттиском Stucco L-гофр с поверхностью Micrograin</p> <p>ширина ворот от 5510 мм: S-гофр с оттиском Stucco L-гофр с поверхностью Micrograin</p> <p>Высота секции ворот: <input type="checkbox"/> 375 <input type="checkbox"/> 500 <input type="checkbox"/> 625 <input type="checkbox"/> 750 по образцу RAL _____</p>	01.03.2013 –	3087628	шт.	/м ²
		01.03.2013 –	3087662		/м ²
		01.03.2013 –	3087629		/м ²
		01.03.2013 –	3087663		/м ²
				+1	

+1 Надбавка к цене за секции ворот, окрашенные в предпочтительный цвет и цвет RAL по выбору, см. стр. 186 – 187 / Указать номер артикула цвета RAL

+2 Надбавка к цене за сэндвичное остекление, см. стр. 116 – 117 / Указать номер артикула соответствующего сэндвичного остекления

ЗАКАЗ	№ заказчика: _____	№ заказа/комис.: _____	* Данные обязательно сверять с данными на заводской табличке!	
			№ заказа: _____	№ ворот: _____
	Заказчик: _____		№ изделия: _____	Тип: _____
	Адрес доставки: _____		Год выпуска: _____	
Город/дата: _____		Печать и подпись _____		

1. Секции ворот, двустенные / строительная глубина 42 мм

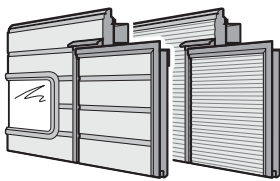
Изделие	Описание	Период производства	№ арт.	Кол-во	€
	<p>* Верхняя секция ворот, двустенная, с калиткой без порога, с сэндвичным остеклением типа А, с уплотнением перемычки</p> <p>S-гофр с оттиском Stucco L-гофр с поверхностью Micrograin по образцу RAL _____ Исполнение сэндвичного остекления</p> <p>Высота секции ворот: <input type="checkbox"/> 625 <input type="checkbox"/> 750</p> <p>Расположение остекления: (Micrograin – только посередине) <input type="checkbox"/> 1 <input type="checkbox"/> 2</p>	<p>01.03.2013 – 01.03.2013 –</p>	<p>3087630 3087664</p>	<p>шт. _____ _____ _____ _____</p>	<p>_____ _____ +1 +2</p>
	<p>* Верхняя секция ворот, двустенная, с калиткой без порога, с сэндвичным остеклением типа D, с уплотнением перемычки</p> <p>ширина ворот до 5500 мм: S-гофр с оттиском Stucco L-гофр с поверхностью Micrograin</p> <p>ширина ворот от 5510 мм: S-гофр с оттиском Stucco L-гофр с поверхностью Micrograin по образцу RAL _____ Исполнение сэндвичного остекления</p> <p>Высота секции ворот: <input type="checkbox"/> 500 <input type="checkbox"/> 625 <input type="checkbox"/> 750</p> <p>Расположение остекления: (Micrograin – только посередине) <input type="checkbox"/> 1 <input type="checkbox"/> 2</p>	<p>01.03.2013 – 01.03.2013 –</p> <p>01.03.2013 – 01.03.2013 –</p>	<p>3087631 3087665</p> <p>3087632 3087666</p>	<p>шт. _____ _____ _____ _____ _____</p>	<p>_____ _____ _____ _____ +1 +2</p>
	<p>ширина ворот до 5500 мм: S-гофр с оттиском Stucco L-гофр с поверхностью Micrograin</p>	<p>01.03.2013 – 01.03.2013 –</p>	<p>3087631 3087665</p>	<p>_____ _____</p>	<p>_____ _____ _____ _____ +1 +2</p>
	<p>ширина ворот от 5510 мм: S-гофр с оттиском Stucco L-гофр с поверхностью Micrograin по образцу RAL _____ Исполнение сэндвичного остекления</p>	<p>01.03.2013 – 01.03.2013 –</p>	<p>3087632 3087666</p>	<p>_____ _____ _____ _____</p>	<p>_____ _____ _____ _____ +1 +2</p>

+1 Надбавка к цене за секции ворот, окрашенные в предпочтительный цвет и цвет RAL по выбору, см. стр. 186 – 187 / Указать номер артикула цвета RAL

+2 Надбавка к цене за сэндвичное остекление, см. стр. 116 – 117 / Указать номер артикула соответствующего сэндвичного остекления

ЗАКАЗ	№ заказчика: _____	№ заказа/комис.: _____	* Данные обязательно сверять с данными на заводской табличке!	
	Заказчик: _____	№ заказа: _____		№ ворот: _____
	Адрес доставки: _____	№ изделия: _____		Тип: _____
	Город/дата: _____	Год выпуска: _____		
		Печать и подпись _____		

1. Секции ворот, двустенные / строительная глубина 42 мм

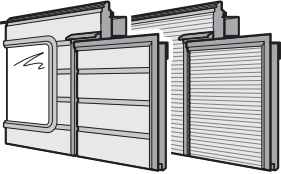
Изделие	Описание	Период производства	№ арт.	Кол-во	€
	<p>* Верхняя секция ворот, двустенная, с калиткой без порога, с сэндвичным остеклением типа E, с уплотнением перемычки</p> <p>S-гофр с оттиском Stucco L-гофр с поверхностью Micrograin по образцу RAL _____ Исполнение сэндвичного остекления</p> <p>Высота секции ворот: <input type="checkbox"/> 750</p> <p>Расположение остекления: (Micrograin – только посередине) <input type="checkbox"/> 1</p>	01.03.2013 – 01.03.2013 –	3087633 3087667 _____ _____	шт. _____ _____ _____ _____	/м ² /м ² + ¹ + ²
	<p>* Секция калитки для нижней секции ворот, двустенная, 375, ширина ворот до 5500 мм</p> <p>S-гофр с оттиском Stucco L-гофр с поверхностью Micrograin по образцу RAL _____</p>	01.03.2013 – 01.03.2013 –	3045408 3086421 _____	шт. _____ _____ _____	/шт. /шт. + ¹
	<p>* Секция калитки для нижней секции ворот, двустенная, 500, ширина ворот до 5500 мм</p> <p>S-гофр с оттиском Stucco L-гофр с поверхностью Micrograin по образцу RAL _____</p>	01.03.2013 – 01.03.2013 –	3044886 3081078 _____	шт. _____ _____ _____	/шт. /шт. + ¹
	<p>* Секция калитки для нижней секции ворот, двустенная, 625, ширина ворот до 5500 мм</p> <p>S-гофр с оттиском Stucco L-гофр с поверхностью Micrograin по образцу RAL _____</p>	01.03.2013 – 01.03.2013 –	3044887 3086422 _____	шт. _____ _____ _____	/шт. /шт. + ¹

+¹ Надбавка к цене за секции ворот, окрашенные в предпочтительный цвет и цвет RAL по выбору, см. стр. 186 – 187 / Указать номер артикула цвета RAL

+² Надбавка к цене за сэндвичное остекление, см. стр. 116 – 117 / Указать номер артикула соответствующего сэндвичного остекления

ЗАКАЗ	№ заказчика: _____	№ заказа/комис.: _____	* Данные обязательно сверять с данными на заводской табличке!	
			№ заказа: _____	№ ворот: _____
	Заказчик: _____		№ изделия: _____	Тип: _____
	Адрес доставки: _____		Год выпуска: _____	
Город/дата: _____		Печать и подпись _____		

1. Секции ворот, двустенные / строительная глубина 42 мм

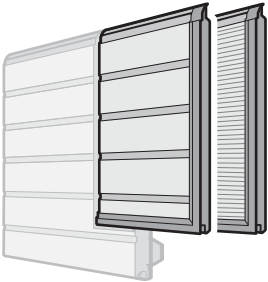
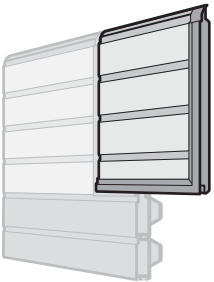
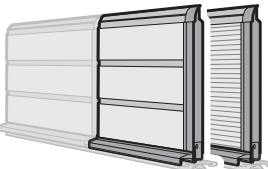
Изделие	Описание	Период производства	№ арт.	Кол-во	€
	<p>* Секция калитки для нижней секции ворот, двустенная, 750, ширина ворот до 5500 мм</p> <p>S-гофр с оттиском Stucco L-гофр с поверхностью Micrograin по образцу RAL _____</p>	<p>01.03.2013 – 01.03.2013 –</p>	<p>3056105 3086423 _____</p>	<p>шт. _____ _____ _____</p>	<p>/шт. /шт. +¹</p>
	<p>* Секция калитки для нижней секции ворот, двустенная, 625, с гофром, ширина ворот от 5510 мм</p> <p>по образцу RAL _____</p>	<p>01.03.2013 –</p>	<p>3089057 _____</p>	<p>шт. _____ _____</p>	<p>/шт. +¹</p>
	<p>* Секция калитки для нижней секции ворот, двустенная, 750, с гофром, ширина ворот от 5510 мм</p> <p>по образцу RAL _____</p>	<p>01.03.2013 –</p>	<p>3089058 _____</p>	<p>шт. _____ _____</p>	<p>/шт. +¹</p>
	<p>* Секция калитки для нижней секции ворот, двустенная, 375, для калитки без порога</p> <p>S-гофр с оттиском Stucco L-гофр с поверхностью Micrograin по образцу RAL _____</p>	<p>01.03.2013 – 01.03.2013 –</p>	<p>3065044 3086424 _____</p>	<p>шт. _____ _____ _____</p>	<p>/шт. /шт. +¹</p>
	<p>* Секция калитки для нижней секции ворот, двустенная, 500, для калитки без порога</p> <p>S-гофр с оттиском Stucco L-гофр с поверхностью Micrograin по образцу RAL _____</p>	<p>01.03.2013 – 01.03.2013 –</p>	<p>3065045 3081080 _____</p>	<p>шт. _____ _____ _____</p>	<p>/шт. /шт. +¹</p>

+¹ Надбавка к цене за секции ворот, окрашенные в предпочтительный цвет и цвет RAL по выбору, см. стр. 186 – 187 / Указать номер артикула цвета RAL

+² Надбавка к цене за сэндвичное остекление, см. стр. 116 – 117 / Указать номер артикула соответствующего сэндвичного остекления

ЗАКАЗ	№ заказчика: _____	№ заказа/комис.: _____	* Данные обязательно сверять с данными на заводской табличке!	
	Заказчик: _____	№ заказа: _____		№ ворот: _____
	Адрес доставки: _____	№ изделия: _____		Тип: _____
	Город/дата: _____	Год выпуска: _____		
			Печать и подпись _____	

1. Секции ворот, двустенные / строительная глубина 42 мм

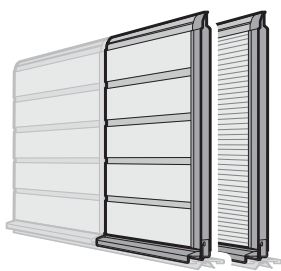
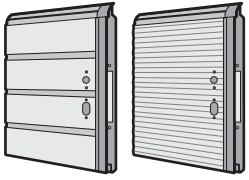
Изделие	Описание	Период производства	№ арт.	Кол-во	€
	<p>* Секция калитки для нижней секции ворот, двустенная, 625, для калитки без порога</p> <p>S-гофр с оттиском Stucco L-гофр с поверхностью Micrograin по образцу RAL _____</p>	<p>01.03.2013 – 01.03.2013 –</p>	<p>3065046 3086425 _____</p>	<p>шт. _____ _____ _____</p>	<p>/шт. /шт. +¹</p>
	<p>* Секция калитки для нижней секции ворот, двустенная, 750, для калитки без порога</p> <p>S-гофр с оттиском Stucco L-гофр с поверхностью Micrograin по образцу RAL _____</p>	<p>01.03.2013 – 01.03.2013 –</p>	<p>3065047 3086426 _____</p>	<p>шт. _____ _____ _____</p>	<p>/шт. /шт. +¹</p>
	<p>* Секция калитки, двустенная, 500, для замка</p> <p>S-гофр с оттиском Stucco L-гофр с поверхностью Micrograin по образцу RAL _____</p>	<p>01.03.2013 – 01.03.2013 –</p>	<p>3044889 3081081 _____</p>	<p>шт. _____ _____ _____</p>	<p>/шт. /шт. +¹</p>
	<p>* Секция калитки, двустенная, 625, для замка</p> <p>S-гофр с оттиском Stucco L-гофр с поверхностью Micrograin по образцу RAL _____</p>	<p>01.03.2013 – 01.03.2013 –</p>	<p>3056106 3086427 _____</p>	<p>шт. _____ _____ _____</p>	<p>/шт. /шт. +¹</p>

+¹ Надбавка к цене за секции ворот, окрашенные в предпочтительный цвет и цвет RAL по выбору, см. стр. 186 – 187 / Указать номер артикула цвета RAL

+² Надбавка к цене за сэндвичное остекление, см. стр. 116 – 117 / Указать номер артикула соответствующего сэндвичного остекления

ЗАКАЗ	№ заказчика: _____	№ заказа/комис.: _____	* Данные обязательно сверять с данными на заводской табличке!	
	Заказчик: _____	Год выпуска: _____	№ заказа: _____	№ ворот: _____
	Адрес доставки: _____	Печать и подпись _____	№ изделия: _____	Тип: _____
	Город/дата: _____			

1. Секции ворот, двустенные / строительная глубина 42 мм

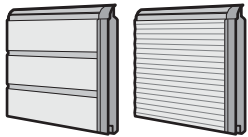
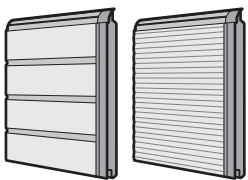
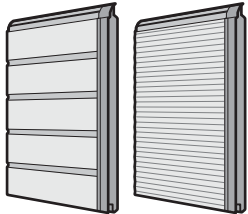
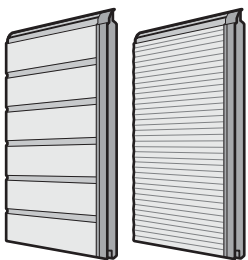
Изделие	Описание	Период производства	№ арт.	Кол-во	€
	<p>* Секция калитки, двустенная, 750, для замка</p> <p>S-гофр с оттиском Stucco L-гофр с поверхностью Micrograin по образцу RAL _____</p>	<p>01.03.2013 – 01.03.2013 –</p>	<p>3056107 3086428 _____</p>	<p>шт. _____ _____ _____</p>	<p>/шт. /шт. +¹</p>
		<p>* Секция калитки, двустенная, 375</p> <p>S-гофр с оттиском Stucco L-гофр с поверхностью Micrograin по образцу RAL _____</p>	<p>01.03.2013 – 01.03.2013 –</p>	<p>3044892 3086429 _____</p>	<p>шт. _____ _____ _____</p>
	<p>* Секция калитки, двустенная, 500</p> <p>S-гофр с оттиском Stucco L-гофр с поверхностью Micrograin по образцу RAL _____</p>	<p>01.03.2013 – 01.03.2013 –</p>	<p>3044888 3081082 _____</p>	<p>шт. _____ _____ _____</p>	<p>/шт. /шт. +¹</p>
		<p>* Секция калитки, двустенная, 625</p> <p>S-гофр с оттиском Stucco L-гофр с поверхностью Micrograin по образцу RAL _____</p>	<p>01.03.2013 – 01.03.2013 –</p>	<p>3056108 3086430 _____</p>	<p>шт. _____ _____ _____</p>
	<p>* Секция калитки, двустенная, 750</p> <p>S-гофр с оттиском Stucco L-гофр с поверхностью Micrograin по образцу RAL _____</p>	<p>01.03.2013 – 01.03.2013 –</p>	<p>3056109 3086431 _____</p>	<p>шт. _____ _____ _____</p>	<p>/шт. /шт. +¹</p>

+¹ Надбавка к цене за секции ворот, окрашенные в предпочтительный цвет и цвет RAL по выбору, см. стр. 186 – 187 / Указать номер артикула цвета RAL

+² Надбавка к цене за сэндвичное остекление, см. стр. 116 – 117 / Указать номер артикула соответствующего сэндвичного остекления

ЗАКАЗ	№ заказчика: _____		№ заказа/комис.: _____		* Данные обязательно сверять с данными на заводской табличке!	
	Заказчик: _____		Адрес доставки: _____		№ заказа: _____	
	Город/дата: _____		Печать и подпись _____		№ ворот: _____	
					№ изделия: _____	
					Тип: _____	
				Год выпуска: _____		

1. Секции ворот, двустенные / строительная глубина 42 мм

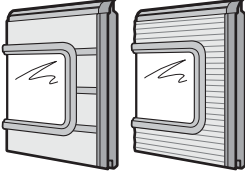
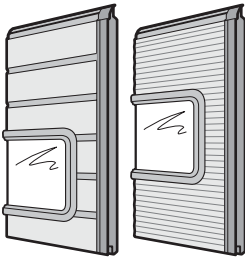
Изделие	Описание	Период производства	№ арт.	Кол-во	€
	<p>* Секция калитки, двустенная, 500, с сэндвичным остеклением типа А</p> <p>S-гофр с оттиском Stucco L-гофр с поверхностью Micrograin по образцу RAL _____ Исполнение сэндвичного остекления</p>	<p>01.03.2013 – 01.03.2013 –</p>	<p>3044890 3081083 _____ _____</p>	<p>шт. _____ _____ _____ _____</p>	<p>/шт. /шт. +1 +2</p>
	<p>* Секция калитки, двустенная, 625, с сэндвичным остеклением типа А</p> <p>S-гофр с оттиском Stucco L-гофр с поверхностью Micrograin по образцу RAL _____ Исполнение сэндвичного остекления</p> <p>Расположение остекления: (Micrograin – только посередине) <input type="checkbox"/> 1 <input type="checkbox"/> 2</p>	<p>01.03.2013 – 01.03.2013 –</p>	<p>3056110 3086432 _____ _____</p>	<p>шт. _____ _____ _____ _____</p>	<p>/шт. /шт. +1 +2</p>
	<p>* Секция калитки, двустенная, 750, с сэндвичным остеклением типа А</p> <p>S-гофр с оттиском Stucco L-гофр с поверхностью Micrograin по образцу RAL _____ Исполнение сэндвичного остекления</p> <p>Расположение остекления: (Micrograin – только посередине) <input type="checkbox"/> 1 <input type="checkbox"/> 2 <input type="checkbox"/> 3</p>	<p>01.03.2013 – 01.03.2013 –</p>	<p>3056111 3086433 _____ _____</p>	<p>шт. _____ _____ _____ _____</p>	<p>/шт. /шт. +1 +2</p>
	<p>* Секция калитки, двустенная, 500, с сэндвичным остеклением типа D</p> <p>Stucco, с гофром С поверхностью Micrograin по образцу RAL _____ Исполнение сэндвичного остекления</p>	<p>01.03.2013 – 01.03.2013 –</p>	<p>3056115 3081084 _____ _____</p>	<p>шт. _____ _____ _____ _____</p>	<p>/шт. /шт. +1 +2</p>

+1 Надбавка к цене за секции ворот, окрашенные в предпочтительный цвет и цвет RAL по выбору, см. стр. 186 – 187 / Указать номер артикула цвета RAL

+2 Надбавка к цене за сэндвичное остекление, см. стр. 116 – 117 / Указать номер артикула соответствующего сэндвичного остекления

ЗАКАЗ	№ заказчика: _____	№ заказа/комис.: _____	* Данные обязательно сверять с данными на заводской табличке!	
	Заказчик: _____	Адрес доставки: _____	№ заказа: _____	№ ворот: _____
	Город/дата: _____	Год выпуска: _____	№ изделия: _____	Тип: _____
			Печать и подпись _____	

1. Секции ворот, двустенные / строительная глубина 42 мм

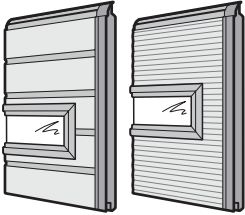
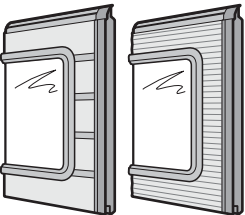
Изделие	Описание	Период производства	№ арт.	Кол-во	€
	<p>* Секция калитки, двустенная, 625, с сэндвичным остеклением типа D</p> <p>S-гофр с оттиском Stucco L-гофр с поверхностью Micrograin по образцу RAL _____ Исполнение сэндвичного остекления</p> <p>Расположение остекления: (Micrograin – только посередине) <input type="checkbox"/> 1 <input type="checkbox"/> 2</p>	01.03.2013 – 01.03.2013 –	3056116 3086434 _____ _____	шт. _____ _____ _____ _____	 /шт. /шт. + ¹ + ²
	<p>* Секция калитки, двустенная, 750, с сэндвичным остеклением типа D</p> <p>S-гофр с оттиском Stucco L-гофр с поверхностью Micrograin по образцу RAL _____ Исполнение сэндвичного остекления</p> <p>Расположение остекления: (Micrograin – только посередине) <input type="checkbox"/> 1 <input type="checkbox"/> 2 <input type="checkbox"/> 3</p>	01.03.2013 – 01.03.2013 –	3056117 3086435 _____ _____	шт. _____ _____ _____ _____	 /шт. /шт. + ¹ + ²
	<p>* Секция калитки, двустенная, 625, с сэндвичным остеклением типа E</p> <p>S-гофр с оттиском Stucco L-гофр с поверхностью Micrograin по образцу RAL _____ Исполнение сэндвичного остекления</p>	01.03.2013 – 01.03.2013 –	3056118 3086436 _____ _____	шт. _____ _____ _____ _____	 /шт. /шт. + ¹ + ²

+¹ Надбавка к цене за секции ворот, окрашенные в предпочтительный цвет и цвет RAL по выбору, см. стр. 186 – 187 / Указать номер артикула цвета RAL

+² Надбавка к цене за сэндвичное остекление, см. стр. 116 – 117 / Указать номер артикула соответствующего сэндвичного остекления

ЗАКАЗ	№ заказчика: _____	№ заказа/комис.: _____	* Данные обязательно сверять с данными на заводской табличке!	
			№ заказа: _____	№ ворот: _____
	Заказчик: _____		№ изделия: _____	Тип: _____
	Адрес доставки: _____		Год выпуска: _____	
Город/дата: _____		Печать и подпись _____		

1. Секции ворот, двустенные / строительная глубина 42 мм

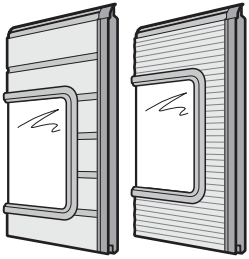
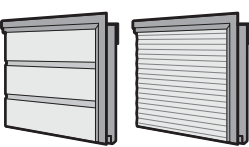
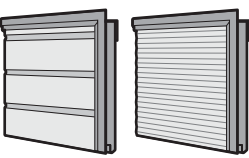
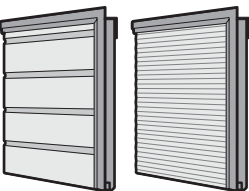
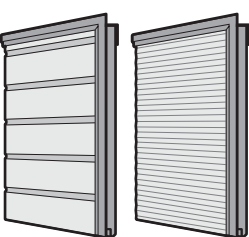
Изделие	Описание	Период производства	№ арт.	Кол-во	€
	<p>* Секция калитки, двустенная, 750, с сэндвичным остеклением типа E</p> <p>S-гофр с оттиском Stucco L-гофр с поверхностью Micrograin по образцу RAL _____ Исполнение сэндвичного остекления</p> <p>Расположение остекления: (Micrograin – только посередине) <input type="checkbox"/> 1 <input type="checkbox"/> 2</p>	01.03.2013 – 01.03.2013 –	3056119 3086437 _____ _____	шт. _____ _____ _____ _____	 /шт. /шт. +1 +2
		<p>* Верхняя секция калитки, двустенная, 375</p> <p>S-гофр с оттиском Stucco L-гофр с поверхностью Micrograin по образцу RAL _____</p>	01.03.2013 – 01.03.2013 –	3044897 3086438 _____	шт. _____ _____ _____
	<p>* Верхняя секция калитки, двустенная, 500</p> <p>S-гофр с оттиском Stucco L-гофр с поверхностью Micrograin по образцу RAL _____</p>	01.03.2013 – 01.03.2013 –	3044894 3081085 _____	шт. _____ _____ _____	 /шт. /шт. +1
	<p>* Верхняя секция калитки, двустенная, 625</p> <p>S-гофр с оттиском Stucco L-гофр с поверхностью Micrograin по образцу RAL _____</p>	01.03.2013 – 01.03.2013 –	3056120 3086439 _____	шт. _____ _____ _____	 /шт. /шт. +1
	<p>* Верхняя секция калитки, двустенная, 750</p> <p>S-гофр с оттиском Stucco L-гофр с поверхностью Micrograin по образцу RAL _____</p>	01.03.2013 – 01.03.2013 –	3056121 3086440 _____	шт. _____ _____ _____	 /шт. /шт. +1

+1 Надбавка к цене за секции ворот, окрашенные в предпочтительный цвет и цвет RAL по выбору, см. стр. 186 – 187 / Указать номер артикула цвета RAL

+2 Надбавка к цене за сэндвичное остекление, см. стр. 116 – 117 / Указать номер артикула соответствующего сэндвичного остекления

ЗАКАЗ	№ заказчика: _____	№ заказа/комис.: _____	* Данные обязательно сверять с данными на заводской табличке!	
	Заказчик: _____	Адрес доставки: _____	№ заказа: _____	№ ворот: _____
	Город/дата: _____		№ изделия: _____	Тип: _____
			Год выпуска: _____	
			Печать и подпись _____	

1. Секции ворот, двустенные / строительная глубина 42 мм

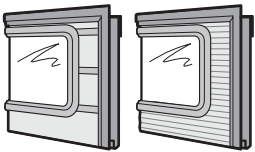
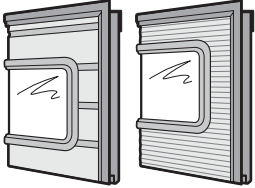
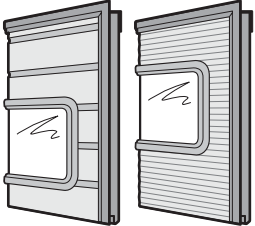
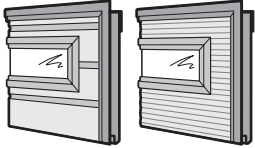
Изделие	Описание	Период производства	№ арт.	Кол-во	€
	<p>* Верхняя секция калитки, двустенная, 500, с сэндвичным остеклением типа А</p> <p>S-гофр с оттиском Stucco L-гофр с поверхностью Micrograin по образцу RAL _____ Исполнение сэндвичного остекления</p>	<p>01.03.2013 – 01.03.2013 –</p>	<p>3044895 3081086</p>	ШТ.	
	<p>* Верхняя секция калитки, двустенная, 625, с сэндвичным остеклением типа А</p> <p>S-гофр с оттиском Stucco L-гофр с поверхностью Micrograin по образцу RAL _____ Исполнение сэндвичного остекления</p> <p>Расположение остекления: (Micrograin – только посередине) <input type="checkbox"/> 1 <input type="checkbox"/> 2</p>	<p>01.03.2013 – 01.03.2013 –</p>	<p>3056122 3086441</p>	ШТ.	
	<p>* Верхняя секция калитки, двустенная, 750, с сэндвичным остеклением типа А</p> <p>S-гофр с оттиском Stucco L-гофр с поверхностью Micrograin по образцу RAL _____ Исполнение сэндвичного остекления</p> <p>Расположение остекления: (Micrograin – только посередине) <input type="checkbox"/> 1 <input type="checkbox"/> 2 <input type="checkbox"/> 3</p>	<p>01.03.2013 – 01.03.2013 –</p>	<p>3056123 3086442</p>	ШТ.	
	<p>* Верхняя секция калитки, двустенная, 500, с сэндвичным остеклением типа D</p> <p>S-гофр с оттиском Stucco L-гофр с поверхностью Micrograin по образцу RAL _____ Исполнение сэндвичного остекления</p>	<p>01.03.2013 – 01.03.2013 –</p>	<p>3056127 3081087</p>	ШТ.	

+¹ Надбавка к цене за секции ворот, окрашенные в предпочтительный цвет и цвет RAL по выбору, см. стр. 186 – 187 / Указать номер артикула цвета RAL

+² Надбавка к цене за сэндвичное остекление, см. стр. 116 – 117 / Указать номер артикула соответствующего сэндвичного остекления

ЗАКАЗ	№ заказчика: _____	№ заказа/комис.: _____	* Данные обязательно сверять с данными на заводской табличке!	
	Заказчик: _____	Адрес доставки: _____	№ заказа: _____	№ ворот: _____
	Город/дата: _____	Год выпуска: _____	№ изделия: _____	Тип: _____
			Печать и подпись _____	

1. Секции ворот, двустенные / строительная глубина 42 мм

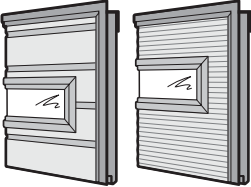
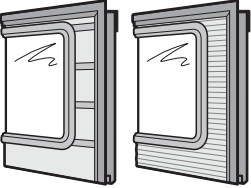
Изделие	Описание	Период производства	№ арт.	Кол-во	€
	<p>* Верхняя секция калитки, двустенная, 625, с сэндвичным остеклением типа D</p> <p>S-гофр с оттиском Stucco L-гофр с поверхностью Micrograin по образцу RAL _____ Исполнение сэндвичного остекления</p> <p>Расположение остекления: (Micrograin – только посередине) <input type="checkbox"/> 1 <input type="checkbox"/> 2</p>	01.03.2013 – 01.03.2013 –	3056128 3086443	шт. _____ _____ _____	/шт. /шт. +1 +2
	<p>* Верхняя секция калитки, двустенная, 750, с сэндвичным остеклением типа D</p> <p>S-гофр с оттиском Stucco L-гофр с поверхностью Micrograin по образцу RAL _____ Исполнение сэндвичного остекления</p> <p>Расположение остекления: (Micrograin – только посередине) <input type="checkbox"/> 1 <input type="checkbox"/> 2 <input type="checkbox"/> 3</p>	01.03.2013 – 01.03.2013 –	3056129 3086444	шт. _____ _____ _____	/шт. /шт. +1 +2
	<p>* Верхняя секция калитки, двустенная, 625, с сэндвичным остеклением типа E</p> <p>S-гофр с оттиском Stucco L-гофр с поверхностью Micrograin по образцу RAL _____ Исполнение сэндвичного остекления</p>	01.03.2013 – 01.03.2013 –	3056130 3086445	шт. _____ _____ _____	/шт. /шт. +1 +2

+1 Надбавка к цене за секции ворот, окрашенные в предпочтительный цвет и цвет RAL по выбору, см. стр. 186 – 187 / Указать номер артикула цвета RAL
+2 Надбавка к цене за сэндвичное остекление, см. стр. 116 – 117 / Указать номер артикула соответствующего сэндвичного остекления

ЗАКАЗ	№ заказчика: _____	№ заказа/комис.: _____	* Данные обязательно сверять с данными на заводской табличке!	
	Заказчик: _____	№ изделия: _____	№ заказа: _____	№ ворот: _____
	Адрес доставки: _____	Тип: _____	Год выпуска: _____	
	Город/дата: _____	Печать и подпись _____		

1. Секции ворот, двустенные / строительная глубина 42 мм

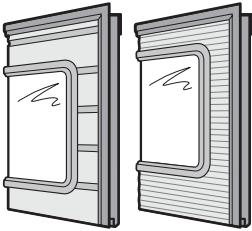
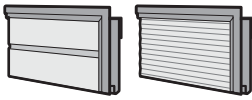
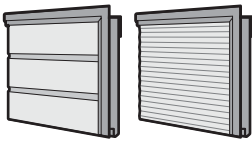
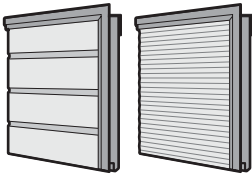
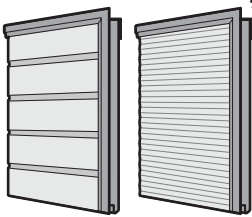
Изделие	Описание	Период производства	№ арт.	Кол-во	€
	<p>* Верхняя секция калитки, двустенная, 750, с сэндвичным остеклением типа E</p> <p>S-гофр с оттиском Stucco L-гофр с поверхностью Micrograin по образцу RAL _____ Исполнение сэндвичного остекления</p> <p>Расположение остекления: (Micrograin – только посередине) <input type="checkbox"/> 1 <input type="checkbox"/> 2</p>	01.03.2013 – 01.03.2013 –	3056131 3086446 _____ _____	шт. _____ _____ _____ _____	 /шт. /шт. + ¹ + ²
		<p>* Верхняя секция калитки, двустенная, 375, для калитки без порога</p> <p>S-гофр с оттиском Stucco L-гофр с поверхностью Micrograin по образцу RAL _____</p>	01.03.2013 – 01.03.2013 –	3065048 3086447 _____ _____	шт. _____ _____ _____ _____
	<p>* Верхняя секция калитки, двустенная, 500, для калитки без порога</p> <p>S-гофр с оттиском Stucco L-гофр с поверхностью Micrograin по образцу RAL _____</p>	01.03.2013 – 01.03.2013 –	3065049 3081088 _____ _____	шт. _____ _____ _____ _____	 /шт. /шт. + ¹
	<p>* Верхняя секция калитки, двустенная, 625, для калитки без порога</p> <p>S-гофр с оттиском Stucco L-гофр с поверхностью Micrograin по образцу RAL _____</p>	01.03.2013 – 01.03.2013 –	3065050 3086448 _____ _____	шт. _____ _____ _____ _____	 /шт. /шт. + ¹
	<p>* Верхняя секция калитки, двустенная, 750, для калитки без порога</p> <p>S-гофр с оттиском Stucco L-гофр с поверхностью Micrograin по образцу RAL _____</p>	01.03.2013 – 01.03.2013 –	3065051 3086449 _____ _____	шт. _____ _____ _____ _____	 /шт. /шт. + ¹

+¹ Надбавка к цене за секции ворот, окрашенные в предпочтительный цвет и цвет RAL по выбору, см. стр. 186 – 187 / Указать номер артикула цвета RAL

+² Надбавка к цене за сэндвичное остекление, см. стр. 116 – 117 / Указать номер артикула соответствующего сэндвичного остекления

ЗАКАЗ	№ заказчика: _____	№ заказа/комис.: _____	* Данные обязательно сверять с данными на заводской табличке!	
	Заказчик: _____	№ заказа: _____		№ ворот: _____
	Адрес доставки: _____	№ изделия: _____		Тип: _____
	Город/дата: _____	Год выпуска: _____		Печать и подпись _____

1. Секции ворот, двустенные / строительная глубина 42 мм

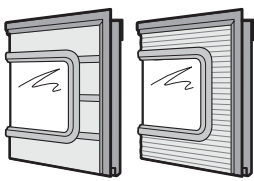
Изделие	Описание	Период производства	№ арт.	Кол-во	€
	<p>* Верхняя секция калитки, двустенная, 625, для калитки без порога, с сэндвичным остеклением типа А</p> <p>S-гофр с оттиском Stucco L-гофр с поверхностью Micrograin по образцу RAL _____ Исполнение сэндвичного остекления</p>	<p>01.03.2013 – 01.03.2013 –</p>	<p>3065052 3086450 _____ _____</p>	<p>шт. _____ _____ _____ _____</p>	<p>/шт. /шт. +1 +2</p>
	<p>* Верхняя секция калитки, двустенная, 625, для калитки без порога, с сэндвичным остеклением типа D</p> <p>S-гофр с оттиском Stucco L-гофр с поверхностью Micrograin по образцу RAL _____ Исполнение сэндвичного остекления</p>	<p>01.03.2013 – 01.03.2013 –</p>	<p>3065054 3086451 _____ _____</p>	<p>шт. _____ _____ _____ _____</p>	<p>/шт. /шт. +1 +2</p>
	<p>* Верхняя секция калитки, двустенная, 750, для калитки без порога, с сэндвичным остеклением типа А</p> <p>S-гофр с оттиском Stucco L-гофр с поверхностью Micrograin по образцу RAL _____ Исполнение сэндвичного остекления</p> <p>Расположение остекления: (Micrograin – только посередине) <input type="checkbox"/> 1 <input type="checkbox"/> 2</p>	<p>01.03.2013 – 01.03.2013 –</p>	<p>3065055 3086452 _____ _____</p>	<p>шт. _____ _____ _____ _____</p>	<p>/шт. /шт. +1 +2</p>

+1 Надбавка к цене за секции ворот, окрашенные в предпочтительный цвет и цвет RAL по выбору, см. стр. 186 – 187 / Указать номер артикула цвета RAL
+2 Надбавка к цене за сэндвичное остекление, см. стр. 116 – 117 / Указать номер артикула соответствующего сэндвичного остекления

ЗАКАЗ	№ заказчика: _____	№ заказа/комис.: _____	* Данные обязательно сверять с данными на заводской табличке!	
	Заказчик: _____	№ изделия: _____	№ ворот: _____	Тип: _____
	Адрес доставки: _____	Год выпуска: _____		
	Город/дата: _____	Печать и подпись _____		

1. Секции ворот, двустенные / строительная глубина 42 мм

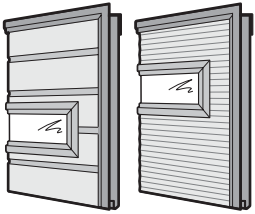
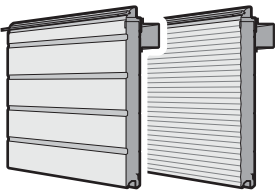
Изделие	Описание	Период производства	№ арт.	Кол-во	€
	<p>* Верхняя секция калитки, двустенная, 750, для калитки без порога, с сэндвичным остеклением типа D</p> <p>S-гофр с оттиском Stucco L-гофр с поверхностью Micrograin по образцу RAL _____ Исполнение сэндвичного остекления</p> <p>Расположение остекления: <input type="checkbox"/> 1 <input type="checkbox"/> 2</p>	01.03.2013 – 01.03.2013 –	3065057 3086453	шт. _____ _____ _____	 /шт. /шт. + ¹ + ²
	<p>* Верхняя секция калитки, двустенная, 750, для калитки без порога, с сэндвичным остеклением типа E</p> <p>S-гофр с оттиском Stucco L-гофр с поверхностью Micrograin по образцу RAL _____ Исполнение сэндвичного остекления</p>	01.03.2013 – 01.03.2013 –	3065058 3086454	шт. _____ _____ _____	 /шт. /шт. + ¹ + ²
	<p>* Верхняя секция ворот, двустенная, для промежуточной высоты, над калиткой без порога, ширина ворот от 4010 мм, с уплотнением перемычки</p> <p>ширина ворот до 5500 мм: S-гофр с оттиском Stucco L-гофр с поверхностью Micrograin</p> <p>ширина ворот от 5510 мм: S-гофр с оттиском Stucco L-гофр с поверхностью Micrograin по образцу RAL _____</p> <p>Высота секции ворот: _____</p>	01.03.2013 – 01.03.2013 –	3065180 3081089	шт. _____ _____ _____	 /м ² /м ² /м ² /м ² + ¹
	<p>ширина ворот от 5510 мм: S-гофр с оттиском Stucco L-гофр с поверхностью Micrograin по образцу RAL _____</p> <p>Высота секции ворот: _____</p>	01.03.2013 – 01.03.2013 –	3072867 3081090	шт. _____ _____ _____	 /м ² /м ² + ¹

+¹ Надбавка к цене за секции ворот, окрашенные в предпочтительный цвет и цвет RAL по выбору, см. стр. 186 – 187 / Указать номер артикула цвета RAL

+² Надбавка к цене за сэндвичное остекление, см. стр. 116 – 117 / Указать номер артикула соответствующего сэндвичного остекления

ЗАКАЗ	№ заказчика: _____	№ заказа/комис.: _____	* Данные обязательно сверять с данными на заводской табличке!	
			№ заказа: _____	№ ворот: _____
	Заказчик: _____		№ изделия: _____	Тип: _____
	Адрес доставки: _____		Год выпуска: _____	
Город/дата: _____		Печать и подпись _____		

1. Секции ворот, двустенные / строительная глубина 42 мм

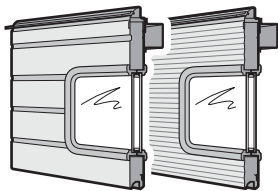
Изделие	Описание	Период производства	№ арт.	Кол-во	€
	<p>* Верхняя секция ворот, двустенная, для промежуточной высоты, с сэндвичным остеклением типа А, над калиткой без порога, ширина ворот от 4010 мм, с уплотнением перемычки</p> <p>S-гофр с оттиском Stucco L-гофр с поверхностью Micrograin по образцу RAL _____ Исполнение сэндвичного остекления</p> <p>Высота секции ворот: _____</p> <p>Расположение остекления: (Micrograin – только посередине) <input type="checkbox"/> 1 <input type="checkbox"/> 2</p>	01.03.2013 – 01.03.2013 –	3065181 3081091 _____ _____	шт. _____ _____ _____ _____	_____ _____ _____ _____
	<p>* Верхняя секция ворот, двустенная, для промежуточной высоты, с сэндвичным остеклением типа D, над калиткой без порога, ширина ворот от 4010 мм, с уплотнением перемычки</p> <p>ширина ворот до 5500 мм: S-гофр с оттиском Stucco L-гофр с поверхностью Micrograin</p> <p>ширина ворот от 5510 мм: S-гофр с оттиском Stucco L-гофр с поверхностью Micrograin по образцу RAL _____ Исполнение сэндвичного остекления</p> <p>Высота секции ворот: _____</p> <p>Расположение остекления: (Micrograin – только посередине) <input type="checkbox"/> 1 <input type="checkbox"/> 2</p>	01.03.2013 – 01.03.2013 – 01.03.2013 – 01.03.2013 –	3065183 3081093 3072870 3081094 _____ _____	шт. _____ _____ _____ _____ _____ _____	_____ _____ _____ _____ _____ _____

+¹ Надбавка к цене за секции ворот, окрашенные в предпочтительный цвет и цвет RAL по выбору, см. стр. 186 – 187 / Указать номер артикула цвета RAL

+² Надбавка к цене за сэндвичное остекление, см. стр. 116 – 117 / Указать номер артикула соответствующего сэндвичного остекления

ЗАКАЗ	№ заказчика: _____ № заказа/комис.: _____		* Данные обязательно сверять с данными на заводской табличке!	
	Заказчик: _____		№ заказа: _____	№ ворот: _____
	Адрес доставки: _____		№ изделия: _____	Тип: _____
	Город/дата: _____		Год выпуска: _____	
		Печать и подпись _____		

2. Секции ворот, двустенные / строительная глубина 67 мм

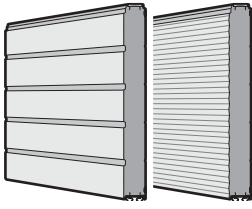
Изделие	Описание	Период производства	№ арт.	Кол-во	€
	<p>* Нижняя секция ворот, двустенная</p> <p>ширина ворот до 8000 мм: S-гофр с оттиском Stucco L-гофр с поверхностью Micrograin</p> <p>ширина ворот от 8010 мм: S-гофр с оттиском Stucco L-гофр с поверхностью Micrograin по образцу RAL _____</p> <p>Высота секции ворот: <input type="checkbox"/> 375 <input type="checkbox"/> 500 <input type="checkbox"/> 625 <input type="checkbox"/> 750</p>	01.04.2014 – 01.04.2014 – 01.04.2014 – 01.04.2014 –	3093053 3093054 3093055 3093056 _____	ШТ. _____ _____ _____ _____	/м ² /м ² /м ² /м ² + ¹
	<p>* Нижняя секция ворот, двустенная, для нестандартной высоты, подогнанная по высоте секция (прямая или скошенная)</p> <p>S-гофр с оттиском Stucco L-гофр с поверхностью Micrograin по образцу RAL _____</p> <p>Высота секции ворот: _____</p>	01.04.2014 – 01.04.2014 –	3093057 3093058 _____	ШТ. _____ _____ _____	/м ² /м ² + ¹
	<p>* Секция ворот, двустенная</p> <p>S-гофр с оттиском Stucco L-гофр с поверхностью Micrograin по образцу RAL _____</p> <p>Высота секции ворот: <input type="checkbox"/> 375 <input type="checkbox"/> 500 <input type="checkbox"/> 625 <input type="checkbox"/> 750</p>	01.04.2014 – 01.04.2014 –	3093059 3093060 _____	ШТ. _____ _____ _____	/м ² /м ² + ¹
	<p>* Секция ворот, двустенная, с несколькими отверстиями для запирающего устройства ворот</p> <p>S-гофр с оттиском Stucco L-гофр с поверхностью Micrograin по образцу RAL _____</p> <p>Высота секции ворот: <input type="checkbox"/> 375 <input type="checkbox"/> 500 <input type="checkbox"/> 625 <input type="checkbox"/> 750</p>	01.04.2014 – 01.04.2014 –	3093061 3093062 _____	ШТ. _____ _____ _____	/м ² /м ² + ¹

+¹ Надбавка к цене за секции ворот, окрашенные в предпочтительный цвет и цвет RAL по выбору, см. стр. 186 – 187 / Указать номер артикула цвета RAL

+² Надбавка к цене за сэндвичное остекление, см. стр. 116 – 117 / Указать номер артикула соответствующего сэндвичного остекления

ЗАКАЗ	№ заказчика: _____	№ заказа/комис.: _____	* Данные обязательно сверять с данными на заводской табличке!	
			№ заказа: _____	№ ворот: _____
	Заказчик: _____		№ изделия: _____	Тип: _____
	Адрес доставки: _____		Год выпуска: _____	
Город/дата: _____		Печать и подпись _____		

2. Секции ворот, двустенные / строительная глубина 67 мм

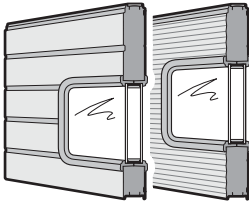
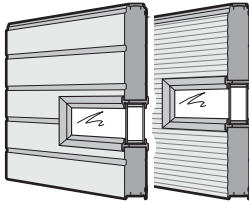
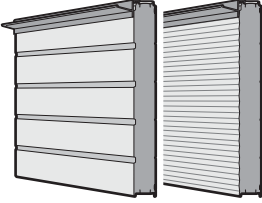
Изделие	Описание	Период производства	№ арт.	Кол-во	€	
	<p>* Секция ворот, двустенная, с сэндвичным остеклением типа А</p> <p>S-гофр с оттиском Stucco L-гофр с поверхностью Micrograin по образцу RAL _____ Исполнение сэндвичного остекления</p> <p>Высота секции ворот: <input type="checkbox"/> 500 <input type="checkbox"/> 625 <input type="checkbox"/> 750</p> <p>Расположение остекления: (Micrograin – только посередине) <input type="checkbox"/> 1 <input type="checkbox"/> 2 <input type="checkbox"/> 3</p>	<p>01.04.2014 – 01.04.2014 –</p>	<p>3093063 3093064 _____ _____</p>	<p>шт. _____ _____ _____ _____</p>	<p>_____ _____ _____ _____</p> <p>/м² /м² +1 +2</p>	
		<p>* Секция ворот, двустенная, с сэндвичным остеклением типа D</p> <p>S-гофр с оттиском Stucco L-гофр с поверхностью Micrograin по образцу RAL _____ Исполнение сэндвичного остекления</p> <p>Высота секции ворот: <input type="checkbox"/> 500 <input type="checkbox"/> 625 <input type="checkbox"/> 750</p> <p>Расположение остекления: (Micrograin – только посередине) <input type="checkbox"/> 1 <input type="checkbox"/> 2 <input type="checkbox"/> 3</p>	<p>01.04.2014 – 01.04.2014 –</p>	<p>3093065 3093066 _____ _____</p>	<p>шт. _____ _____ _____ _____</p>	<p>_____ _____ _____ _____</p> <p>/м² /м² +1 +2</p>
			<p>* Верхняя секция ворот, двустенная, с калиткой, с уплотнением перемычки</p> <p>S-гофр с оттиском Stucco L-гофр с поверхностью Micrograin по образцу RAL _____</p> <p>Высота секции ворот: <input type="checkbox"/> 375 <input type="checkbox"/> 500 <input type="checkbox"/> 625 <input type="checkbox"/> 750</p>	<p>01.04.2014 – 01.04.2014 –</p>	<p>3093067 3093068 _____</p>	<p>шт. _____ _____ _____</p>

+1 Надбавка к цене за секции ворот, окрашенные в предпочтительный цвет и цвет RAL по выбору, см. стр. 186–187 / Указать номер артикула цвета RAL

+2 Надбавка к цене за сэндвичное остекление, см. стр. 116–117 / Указать номер артикула соответствующего сэндвичного остекления

ЗАКАЗ	№ заказчика: _____	№ заказа/комис.: _____	* Данные обязательно сверять с данными на заводской табличке!	
	Заказчик: _____	Год выпуска: _____	№ заказа: _____	№ ворот: _____
	Адрес доставки: _____	Печать и подпись _____	№ изделия: _____	Тип: _____
	Город/дата: _____			

2. Секции ворот, двустенные / строительная глубина 67 мм

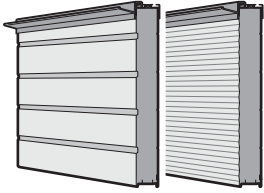
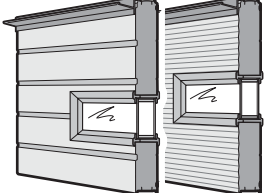
Изделие	Описание	Период производства	№ арт.	Кол-во	€
	<p>* Верхняя секция ворот, двустенная, для промежуточной высоты, с уплотнением перемычки</p> <p>S-гофр с оттиском Stucco L-гофр с поверхностью Micrograin по образцу RAL _____</p> <p>Высота секции ворот: _____</p>	<p>01.04.2014 – 01.04.2014 –</p>	<p>3093069 3093070 _____</p>	<p>ШТ. _____ _____ _____</p>	<p>_____ _____ _____</p> <p>/м² /м² +1</p>
	<p>* Верхняя секция ворот, двустенная, с сэндвичным остеклением типа А и с уплотнением перемычки</p> <p>S-гофр с оттиском Stucco L-гофр с поверхностью Micrograin по образцу RAL _____</p> <p>Исполнение сэндвичного остекления</p> <p>Высота секции ворот: <input type="checkbox"/> 500 <input type="checkbox"/> 625 <input type="checkbox"/> 750</p> <p>Расположение остекления: (Micrograin – только посередине) <input type="checkbox"/> 1 <input type="checkbox"/> 2 <input type="checkbox"/> 3</p>	<p>01.04.2014 – 01.04.2014 –</p>	<p>3093071 3093072 _____ _____</p>	<p>ШТ. _____ _____ _____ _____</p>	<p>_____ _____ _____ _____</p> <p>/м² /м² +1 +2</p>
	<p>* Верхняя секция ворот, двустенная, с сэндвичным остеклением типа D и с уплотнением перемычки</p> <p>S-гофр с оттиском Stucco L-гофр с поверхностью Micrograin по образцу RAL _____</p> <p>Исполнение сэндвичного остекления</p> <p>Высота секции ворот: <input type="checkbox"/> 500 <input type="checkbox"/> 625 <input type="checkbox"/> 750</p> <p>Расположение остекления: (Micrograin – только посередине) <input type="checkbox"/> 1 <input type="checkbox"/> 2 <input type="checkbox"/> 3</p>	<p>01.04.2014 – 01.04.2014 –</p>	<p>3093073 3093074 _____ _____</p>	<p>ШТ. _____ _____ _____ _____</p>	<p>_____ _____ _____ _____</p> <p>/м² /м² +1 +2</p>

+1 Надбавка к цене за секции ворот, окрашенные в предпочтительный цвет и цвет RAL по выбору, см. стр. 186 – 187 / Указать номер артикула цвета RAL

+2 Надбавка к цене за сэндвичное остекление, см. стр. 116 – 117 / Указать номер артикула соответствующего сэндвичного остекления

ЗАКАЗ	№ заказчика: _____	№ заказа/комис.: _____	* Данные обязательно сверять с данными на заводской табличке!	
	Заказчик: _____	Адрес доставки: _____	№ заказа: _____	№ ворот: _____
	Город/дата: _____	Год выпуска: _____	№ изделия: _____	Тип: _____
			Печать и подпись _____	

2. Секции ворот, двустенные / строительная глубина 67 мм

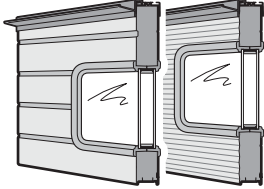
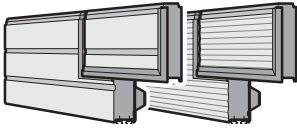
Изделие	Описание	Период производства	№ арт.	Кол-во	€
	<p>* Верхняя секция ворот, двустенная, для промежуточной высоты, с сэндвичным остеклением типа А и с уплотнением перемычки</p> <p>S-гофр с оттиском Stucco L-гофр с поверхностью Micrograin по образцу RAL _____ Исполнение сэндвичного остекления</p> <p>Высота секции ворот: _____</p> <p>Расположение остекления: (Micrograin – только посередине) <input type="checkbox"/> 1 <input type="checkbox"/> 2 <input type="checkbox"/> 3</p>	01.04.2014 – 01.04.2014 –	3093075 3093076	шт. _____ _____ _____	_____ _____ +1 +2
	<p>* Верхняя секция ворот, двустенная, для промежуточной высоты, с сэндвичным остеклением типа D и с уплотнением перемычки</p> <p>S-гофр с оттиском Stucco L-гофр с поверхностью Micrograin по образцу RAL _____ Исполнение сэндвичного остекления</p> <p>Высота секции ворот: _____</p> <p>Расположение остекления: (Micrograin – только посередине) <input type="checkbox"/> 1 <input type="checkbox"/> 2 <input type="checkbox"/> 3</p>	01.04.2014 – 01.04.2014 –	3093077 3093078	шт. _____ _____ _____	_____ _____ +1 +2
	<p>* Нижняя секция ворот, двустенная, 375, с калиткой из секции, с алюминиевым усилительным профилем</p> <p>ширина ворот до 4500 мм: S-гофр с оттиском Stucco L-гофр с поверхностью Micrograin</p> <p>ширина ворот 4510 – 5500 мм: S-гофр с оттиском Stucco L-гофр с поверхностью Micrograin по образцу RAL _____</p>	01.04.2014 – 01.04.2014 –	3093079 3093080	шт. _____ _____	_____ _____ _____ +1
	<p>S-гофр с оттиском Stucco L-гофр с поверхностью Micrograin по образцу RAL _____</p> <p>01.04.2014 – 01.04.2014 –</p> <p>3093081 3093082</p>	_____ _____	_____ _____	_____ _____ +1	

+1 Надбавка к цене за секции ворот, окрашенные в предпочтительный цвет и цвет RAL по выбору, см. стр. 186 – 187 / Указать номер артикула цвета RAL
+2 Надбавка к цене за сэндвичное остекление, см. стр. 116 – 117 / Указать номер артикула соответствующего сэндвичного остекления

ЗАКАЗ	№ заказчика: _____	№ заказа/комис.: _____	* Данные обязательно сверять с данными на заводской табличке!	
	Заказчик: _____	Год выпуска: _____	№ заказа: _____	№ ворот: _____
	Адрес доставки: _____	Печать и подпись _____	№ изделия: _____	Тип: _____
	Город/дата: _____			

2. Секции ворот, двустенные / строительная глубина 67 мм

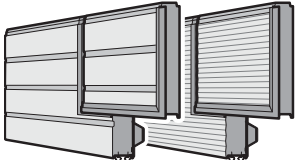
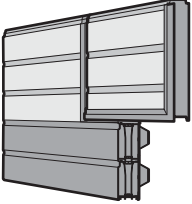
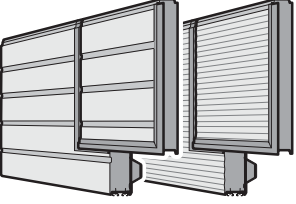
Изделие	Описание	Период производства	№ арт.	Кол-во	€	
	<p>* Нижняя секция ворот, двустенная, 500, с калиткой из секции, с алюминиевым усилительным профилем</p> <p>ширина ворот до 4500 мм: S-гофр с оттиском Stucco L-гофр с поверхностью Micrograin</p> <p>ширина ворот 4510 – 5500 мм: S-гофр с оттиском Stucco L-гофр с поверхностью Micrograin по образцу RAL _____</p>	<p>01.04.2014 – 01.04.2014 –</p>	<p>3093083 3093084</p>	<p>шт. _____ _____</p>	<p>_____ _____ _____ _____ _____</p>	
					/м ²	
						/м ²
						+ ¹
	<p>* Нижняя секция ворот, двустенная, 625, с гофром, с калиткой из секции 375, с алюминиевым профилем цоколя, ширина ворот от 5510 мм по образцу RAL _____</p>	<p>01.04.2014 –</p>	<p>3093087</p>	<p>шт. _____ _____</p>	<p>_____ _____ _____</p>	
					/м ²	
					+ ¹	
	<p>* Нижняя секция ворот, двустенная, 625, с калиткой из секции, с алюминиевым усилительным профилем</p> <p>ширина ворот до 4500 мм: S-гофр с оттиском Stucco L-гофр с поверхностью Micrograin</p> <p>ширина ворот 4510 – 5500 мм: S-гофр с оттиском Stucco L-гофр с поверхностью Micrograin по образцу RAL _____</p>	<p>01.04.2014 – 01.04.2014 –</p>	<p>3093088 3093089</p>	<p>шт. _____ _____</p>	<p>_____ _____ _____ _____ _____</p>	
					/м ²	
						/м ²
						+ ¹

+¹ Надбавка к цене за секции ворот, окрашенные в предпочтительный цвет и цвет RAL по выбору, см. стр. 186 – 187 / Указать номер артикула цвета RAL

+² Надбавка к цене за сэндвичное остекление, см. стр. 116 – 117 / Указать номер артикула соответствующего сэндвичного остекления

ЗАКАЗ	№ заказчика: _____	№ заказа/комис.: _____	* Данные обязательно сверять с данными на заводской табличке!	
			№ заказа: _____	№ ворот: _____
	Заказчик: _____		№ изделия: _____	Тип: _____
	Адрес доставки: _____		Год выпуска: _____	
Город/дата: _____		Печать и подпись _____		

2. Секции ворот, двустенные / строительная глубина 67 мм

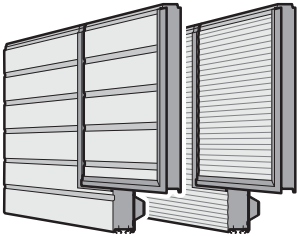
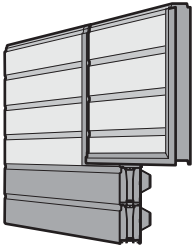
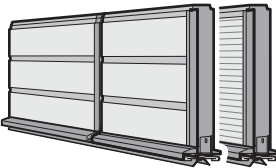
Изделие	Описание	Период производства	№ арт.	Кол-во	€	
	<p>* Нижняя секция ворот, двустенная, 750, с калиткой из секции, с алюминиевым усилительным профилем</p> <p>ширина ворот до 4500 мм: S-гофр с оттиском Stucco L-гофр с поверхностью Micrograin</p> <p>ширина ворот 4510 – 5500 мм: S-гофр с оттиском Stucco L-гофр с поверхностью Micrograin по образцу RAL _____</p>	<p>01.04.2014 – 01.04.2014 –</p> <p>01.04.2014 – 01.04.2014 –</p>	<p>3093092 3093093</p> <p>3093094 3093095 _____</p>	<p>шт.</p> <p>_____</p> <p>_____</p> <p>_____</p> <p>_____</p>	<p>/м²</p> <p>/м²</p> <p>/м²</p> <p>/м²</p> <p>+¹</p>	
		<p>* Нижняя секция ворот, двустенная, 750, с гофром, с калиткой из секции 500, с алюминиевым профилем цоколя</p> <p>ширина ворот от 5510 мм по образцу RAL _____</p>	<p>01.04.2014 –</p>	<p>3093096 _____</p>	<p>шт.</p> <p>_____</p> <p>_____</p>	<p>/м²</p> <p>+¹</p>
		<p>* Нижняя секция ворот, двустенная, 375, с калиткой без порога, из секции с профилем цоколя из нержавеющей стали и напольным уплотнением, ширина ворот до 5500 мм</p> <p>ширина ворот до 5500 мм: S-гофр с оттиском Stucco L-гофр с поверхностью Micrograin</p> <p>ширина ворот от 5510 мм: S-гофр с оттиском Stucco L-гофр с поверхностью Micrograin по образцу RAL _____</p>	<p>01.04.2014 – 01.04.2014 –</p> <p>01.04.2014 – 01.04.2014 –</p>	<p>3093097 3093098</p> <p>3093938 3093939 _____</p>	<p>шт.</p> <p>_____</p> <p>_____</p> <p>_____</p> <p>_____</p>	<p>/м²</p> <p>/м²</p> <p>/м²</p> <p>/м²</p> <p>+¹</p>
		<p>+¹ Надбавка к цене за секции ворот, окрашенные в предпочтительный цвет и цвет RAL по выбору, см. стр. 186 – 187 / Указать номер артикула цвета RAL</p> <p>+² Надбавка к цене за сэндвичное остекление, см. стр. 116 – 117 / Указать номер артикула соответствующего сэндвичного остекления</p>				

ЗАКАЗ	№ заказчика: _____	№ заказа/комис.: _____	* Данные обязательно сверять с данными на заводской табличке!	
	Заказчик: _____	№ изделия: _____	№ заказа: _____	№ ворот: _____
	Адрес доставки: _____	Год выпуска: _____	Тип: _____	
	Город/дата: _____	Печать и подпись _____		

2. Секции ворот, двустенные / строительная глубина 67 мм

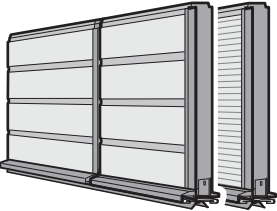
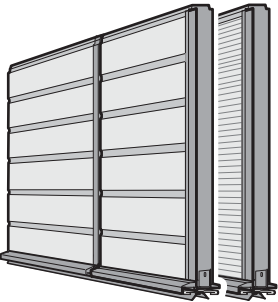
Изделие	Описание	Период производства	№ арт.	Кол-во	€
	<p>* Нижняя секция ворот, двустенная, 500, с калиткой без порога, из секции с профилем цоколя из нержавеющей стали и напольным уплотнением</p> <p>ширина ворот до 5500 мм: S-гофр с оттиском Stucco L-гофр с поверхностью Micrograin</p>	01.04.2014 – 01.04.2014 –	3093099 3093100	ШТ. _____ _____	 /м ² /м ²
	<p>ширина ворот от 5510 мм: S-гофр с оттиском Stucco L-гофр с поверхностью Micrograin по образцу RAL _____</p>	01.04.2014 – 01.04.2014 –	3093101 3093102 _____	_____ _____ _____	 /м ² /м ² + ¹
	<p>* Нижняя секция ворот, двустенная, 625, с калиткой без порога, из секции с профилем цоколя из нержавеющей стали и напольным уплотнением</p> <p>ширина ворот до 5500 мм: S-гофр с оттиском Stucco L-гофр с поверхностью Micrograin</p>	01.04.2014 – 01.04.2014 –	3093103 3093104	_____ _____	 /м ² /м ²
	<p>ширина ворот от 5510 мм: S-гофр с оттиском Stucco L-гофр с поверхностью Micrograin по образцу RAL _____</p>	01.04.2014 – 01.04.2014 –	3093105 3093106 _____	_____ _____ _____	 /м ² /м ² + ¹
	<p>* Нижняя секция ворот, двустенная, 750, с калиткой без порога, из секции с профилем цоколя из нержавеющей стали и напольным уплотнением</p> <p>ширина ворот до 5500 мм: S-гофр с оттиском Stucco L-гофр с поверхностью Micrograin</p>	01.04.2014 – 01.04.2014 –	3093107 3093108	_____ _____	 /м ² /м ²
	<p>ширина ворот от 5510 мм: S-гофр с оттиском Stucco L-гофр с поверхностью Micrograin по образцу RAL _____</p>	01.04.2014 – 01.04.2014 –	3093109 3093110 _____	_____ _____ _____	 /м ² /м ² + ¹

+¹ Надбавка к цене за секции ворот, окрашенные в предпочтительный цвет и цвет RAL по выбору, см. стр. 186–187 / Указать номер артикула цвета RAL

+² Надбавка к цене за сэндвичное остекление, см. стр. 116–117 / Указать номер артикула соответствующего сэндвичного остекления

ЗАКАЗ	№ заказчика: _____	№ заказа/комис.: _____	* Данные обязательно сверять с данными на заводской табличке!	
			№ заказа: _____	№ ворот: _____
	Заказчик: _____		№ изделия: _____	Тип: _____
	Адрес доставки: _____		Год выпуска: _____	
Город/дата: _____		Печать и подпись _____		

2. Секции ворот, двустенные / строительная глубина 67 мм

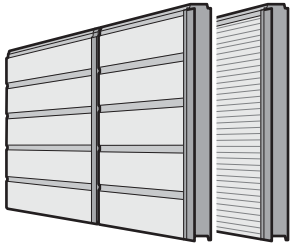
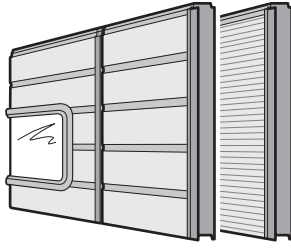
Изделие	Описание	Период производства	№ арт.	Кол-во	€
	<p>* Секция ворот, двустенная, с калиткой</p> <p>S-гофр с оттиском Stucco L-гофр с поверхностью Micrograin по образцу RAL _____</p> <p>Высота секции ворот: <input type="checkbox"/> 375 <input type="checkbox"/> 500 <input type="checkbox"/> 625 <input type="checkbox"/> 750</p>	<p>01.04.2014 – 01.04.2014 –</p>	<p>3093111 3093112 _____</p>	<p>шт. _____ _____ _____</p>	<p>_____ _____ _____</p> <p>/м² /м² +¹</p>
	<p>* Секция ворот, двустенная, с калиткой, для замка</p> <p>S-гофр с оттиском Stucco L-гофр с поверхностью Micrograin по образцу RAL _____</p> <p>Высота секции ворот: <input type="checkbox"/> 500 <input type="checkbox"/> 625 <input type="checkbox"/> 750</p>	<p>01.04.2014 – 01.04.2014 –</p>	<p>3093113 3093114 _____</p>	<p>шт. _____ _____ _____</p>	<p>_____ _____ _____</p> <p>/м² /м² +¹</p>
	<p>* Секция ворот, двустенная, с сэндвичным остеклением типа А, с калиткой</p> <p>S-гофр с оттиском Stucco L-гофр с поверхностью Micrograin по образцу RAL _____</p> <p>Исполнение сэндвичного остекления</p> <p>Высота секции ворот: <input type="checkbox"/> 500 <input type="checkbox"/> 625 <input type="checkbox"/> 750</p> <p>Расположение остекления: (Micrograin – только посередине) <input type="checkbox"/> 1 <input type="checkbox"/> 2 <input type="checkbox"/> 3</p>	<p>01.04.2014 – 01.04.2014 –</p>	<p>3093115 3093116 _____ _____</p>	<p>шт. _____ _____ _____</p>	<p>_____ _____ _____</p> <p>/м² /м² +¹ +²</p>
	<p>Высота секции ворот: <input type="checkbox"/> 500 <input type="checkbox"/> 625 <input type="checkbox"/> 750</p> <p>Расположение остекления: (Micrograin – только посередине) <input type="checkbox"/> 1 <input type="checkbox"/> 2 <input type="checkbox"/> 3</p>	<p>01.04.2014 – 01.04.2014 –</p>	<p>3093115 3093116 _____ _____</p>	<p>шт. _____ _____ _____</p>	<p>_____ _____ _____</p> <p>/м² /м² +¹ +²</p>

+¹ Надбавка к цене за секции ворот, окрашенные в предпочтительный цвет и цвет RAL по выбору, см. стр. 186 – 187 / Указать номер артикула цвета RAL

+² Надбавка к цене за сэндвичное остекление, см. стр. 116 – 117 / Указать номер артикула соответствующего сэндвичного остекления

ЗАКАЗ	№ заказчика: _____	№ заказа/комис.: _____	* Данные обязательно сверять с данными на заводской табличке!	
	Заказчик: _____	№ изделия: _____		№ ворот: _____
	Адрес доставки: _____	Тип: _____		Год выпуска: _____
	Город/дата: _____	Печать и подпись _____		

2. Секции ворот, двустенные / строительная глубина 67 мм

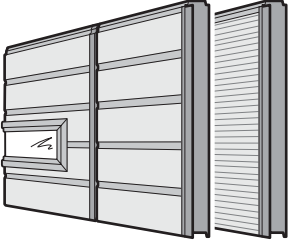
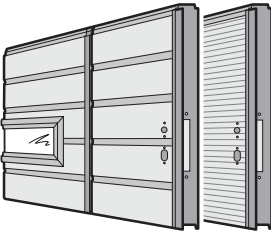
Изделие	Описание	Период производства	№ арт.	Кол-во	€
	<p>* Секция ворот, двустенная, с сэндвичным остеклением типа D, с калиткой</p> <p>S-гофр с оттиском Stucco L-гофр с поверхностью Micrograin по образцу RAL _____ Исполнение сэндвичного остекления</p> <p>Высота секции ворот: <input type="checkbox"/> 500 <input type="checkbox"/> 625 <input type="checkbox"/> 750</p> <p>Расположение остекления: (Micrograin – только посередине) <input type="checkbox"/> 1 <input type="checkbox"/> 2 <input type="checkbox"/> 3</p>	01.04.2014 – 01.04.2014 –	3093117 3093118	ШТ. _____ _____ _____	 /м ² /м ² + ¹ + ²
	<p>* Секция ворот, двустенная, с сэндвичным остеклением типа А, с калиткой для замка</p> <p>S-гофр с оттиском Stucco L-гофр с поверхностью Micrograin по образцу RAL _____ Исполнение сэндвичного остекления</p> <p>Высота секции ворот: <input type="checkbox"/> 500 <input type="checkbox"/> 625 <input type="checkbox"/> 750</p> <p>Расположение остекления: (Micrograin – только посередине) <input type="checkbox"/> 1 <input type="checkbox"/> 2 <input type="checkbox"/> 3</p>	01.04.2014 – 01.04.2014 –	3093119 3093120	ШТ. _____ _____ _____	 /м ² /м ² + ¹ + ²
	<p>* Секция ворот, двустенная, с сэндвичным остеклением типа D, с калиткой для замка</p> <p>S-гофр с оттиском Stucco L-гофр с поверхностью Micrograin по образцу RAL _____ Исполнение сэндвичного остекления</p> <p>Высота секции ворот: <input type="checkbox"/> 500 <input type="checkbox"/> 625 <input type="checkbox"/> 750</p> <p>Расположение остекления: (Micrograin – только посередине) <input type="checkbox"/> 1 <input type="checkbox"/> 2 <input type="checkbox"/> 3</p>	01.04.2014 – 01.04.2014 –	3093121 3093122	ШТ. _____ _____ _____	 /м ² /м ² + ¹ + ²

+¹ Надбавка к цене за секции ворот, окрашенные в предпочтительный цвет и цвет RAL по выбору, см. стр. 186 – 187 / Указать номер артикула цвета RAL

+² Надбавка к цене за сэндвичное остекление, см. стр. 116 – 117 / Указать номер артикула соответствующего сэндвичного остекления

ЗАКАЗ	№ заказчика: _____		№ заказа/комис.: _____		* Данные обязательно сверять с данными на заводской табличке!	
	Заказчик: _____		Адрес доставки: _____		№ заказа: _____	
	Город/дата: _____		Печать и подпись _____		№ ворот: _____	
					№ изделия: _____	
				Тип: _____		
				Год выпуска: _____		

2. Секции ворот, двустенные / строительная глубина 67 мм

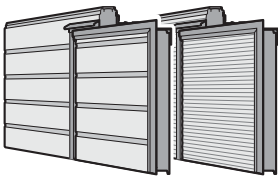
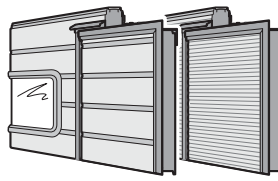
Изделие	Описание	Период производства	№ арт.	Кол-во	€
	<p>* Секция ворот, двустенная, с окном верхнего света калитки</p> <p>S-гофр с оттиском Stucco L-гофр с поверхностью Micrograin по образцу RAL _____</p> <p>Высота секции ворот: <input type="checkbox"/> 375 <input type="checkbox"/> 500 <input type="checkbox"/> 625 <input type="checkbox"/> 750</p>	01.04.2014 – 01.04.2014 –	3093125 3093126 _____	шт. _____ _____ _____	 /м ² /м ² + ¹
	<p>* Верхняя секция ворот, двустенная, с калиткой, с уплотнением перемычки</p> <p>S-гофр с оттиском Stucco L-гофр с поверхностью Micrograin по образцу RAL _____</p> <p>Высота секции ворот: <input type="checkbox"/> 375 <input type="checkbox"/> 500 <input type="checkbox"/> 625 <input type="checkbox"/> 750</p>	01.04.2014 – 01.04.2014 –	3093123 3093124 _____	шт. _____ _____ _____	 /м ² /м ² + ¹
	<p>* Секция ворот, двустенная, с окном верхнего света калитки, с сэндвичным остеклением типа А</p> <p>S-гофр с оттиском Stucco L-гофр с поверхностью Micrograin по образцу RAL _____</p> <p>Исполнение сэндвичного остекления</p> <p>Высота секции ворот: <input type="checkbox"/> 500 <input type="checkbox"/> 625 <input type="checkbox"/> 750</p> <p>Расположение остекления: (Micrograin – только посередине) <input type="checkbox"/> 1 <input type="checkbox"/> 2 <input type="checkbox"/> 3</p>	01.04.2014 – 01.04.2014 –	3093129 3093130 _____ _____	шт. _____ _____ _____	 /м ² /м ² + ¹ + ²

+¹ Надбавка к цене за секции ворот, окрашенные в предпочтительный цвет и цвет RAL по выбору, см. стр. 186 – 187 / Указать номер артикула цвета RAL

+² Надбавка к цене за сэндвичное остекление, см. стр. 116 – 117 / Указать номер артикула соответствующего сэндвичного остекления

ЗАКАЗ	№ заказчика: _____	№ заказа/комис.: _____	* Данные обязательно сверять с данными на заводской табличке!	
	Заказчик: _____	№ изделия: _____	№ заказа: _____	№ ворот: _____
	Адрес доставки: _____	Тип: _____	Год выпуска: _____	
	Город/дата: _____	Печать и подпись _____		

2. Секции ворот, двустенные / строительная глубина 67 мм

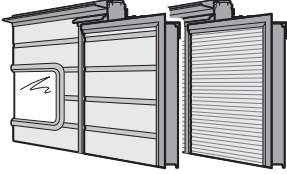
Изделие	Описание	Период производства	№ арт.	Кол-во	€
	<p>* Верхняя секция ворот, двустенная, с калиткой, с сэндвичным остеклением типа А, с уплотнением перемычки</p> <p>S-гофр с оттиском Stucco L-гофр с поверхностью Micrograin по образцу RAL _____ Исполнение сэндвичного остекления</p> <p>Высота секции ворот: <input type="checkbox"/> 500 <input type="checkbox"/> 625 <input type="checkbox"/> 750</p> <p>Расположение остекления: (Micrograin – только посередине) <input type="checkbox"/> 1 <input type="checkbox"/> 2 <input type="checkbox"/> 3</p>	<p>01.04.2014 – 01.04.2014 –</p>	<p>3093127 3093128</p>	<p>шт. _____ _____ _____ _____</p>	<p>_____ _____ +1 +2</p>
	<p>* Секция ворот, двустенная, с окном верхнего света калитки, с сэндвичным остеклением типа D</p> <p>S-гофр с оттиском Stucco L-гофр с поверхностью Micrograin по образцу RAL _____ Исполнение сэндвичного остекления</p> <p>Высота секции ворот: <input type="checkbox"/> 500 <input type="checkbox"/> 625 <input type="checkbox"/> 750</p> <p>Расположение остекления: (Micrograin – только посередине) <input type="checkbox"/> 1 <input type="checkbox"/> 2 <input type="checkbox"/> 3</p>	<p>01.04.2014 – 01.04.2014 –</p>	<p>3093133 3093134</p>	<p>шт. _____ _____ _____ _____</p>	<p>_____ _____ +1 +2</p>

+1 Надбавка к цене за секции ворот, окрашенные в предпочтительный цвет и цвет RAL по выбору, см. стр. 186 – 187 / Указать номер артикула цвета RAL
 +2 Надбавка к цене за сэндвичное остекление, см. стр. 116 – 117 / Указать номер артикула соответствующего сэндвичного остекления

ЗАКАЗ	№ заказчика: _____	№ заказа/комис.: _____	* Данные обязательно сверять с данными на заводской табличке!	
	Заказчик: _____	№ заказа: _____		№ ворот: _____
	Адрес доставки: _____	№ изделия: _____		Тип: _____
	Город/дата: _____	Год выпуска: _____		
				Печать и подпись _____

2. Секции ворот, двустенные / строительная глубина 67 мм

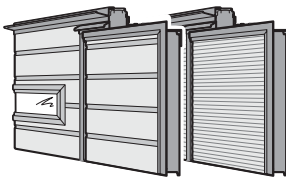
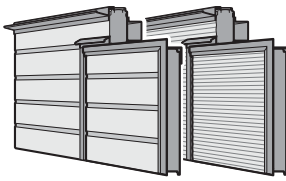
Изделие	Описание	Период производства	№ арт.	Кол-во	€
	<p>* Верхняя секция ворот, двустенная, с калиткой, с сэндвичным остеклением типа D, с уплотнением перемычки</p> <p>S-гофр с оттиском Stucco L-гофр с поверхностью Micrograin по образцу RAL _____ Исполнение сэндвичного остекления</p> <p>Высота секции ворот: <input type="checkbox"/> 500 <input type="checkbox"/> 625 <input type="checkbox"/> 750</p> <p>Расположение остекления: (Micrograin – только посередине) <input type="checkbox"/> 1 <input type="checkbox"/> 2 <input type="checkbox"/> 3</p>	01.04.2014 –	3093131	шт.	
		01.04.2014 –	3093132		/м ²
					/м ²
					+1
					+2
	<p>* Верхняя секция ворот, двустенная, с калиткой без порога, с уплотнением перемычки</p> <p>ширина ворот до 5500 мм: S-гофр с оттиском Stucco L-гофр с поверхностью Micrograin</p> <p>ширина ворот от 5510 мм: S-гофр с оттиском Stucco L-гофр с поверхностью Micrograin</p> <p>Высота секции ворот: <input type="checkbox"/> 375 <input type="checkbox"/> 500 <input type="checkbox"/> 625 <input type="checkbox"/> 750</p> <p>по образцу RAL _____</p>	01.04.2014 –	3093135	шт.	
		01.04.2014 –	3093136		/м ²
		01.04.2014 –	3093137		/м ²
		01.04.2014 –	3093138		/м ²
					+1

+1 Надбавка к цене за секции ворот, окрашенные в предпочтительный цвет и цвет RAL по выбору, см. стр. 186 – 187 / Указать номер артикула цвета RAL
 +2 Надбавка к цене за сэндвичное остекление, см. стр. 116 – 117 / Указать номер артикула соответствующего сэндвичного остекления

ЗАКАЗ	№ заказчика: _____	№ заказа/комис.: _____	* Данные обязательно сверять с данными на заводской табличке!	
	Заказчик: _____	№ изделия: _____	№ заказа: _____	
	Адрес доставки: _____	Год выпуска: _____	№ ворот: _____	
	Город/дата: _____	Печать и подпись _____	Тип: _____	

2. Секции ворот, двустенные / строительная глубина 67 мм

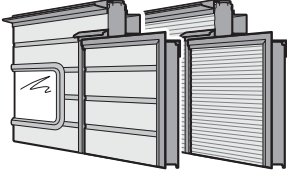
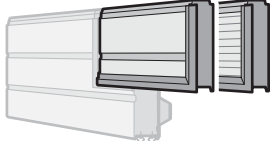
Изделие	Описание	Период производства	№ арт.	Кол-во	€
	<p>* Верхняя секция ворот, двустенная, с калиткой без порога, с сэндвичным остеклением типа А, с уплотнением перемычки</p> <p>S-гофр с оттиском Stucco L-гофр с поверхностью Micrograin по образцу RAL _____ Исполнение сэндвичного остекления</p> <p>Высота секции ворот: <input type="checkbox"/> 625 <input type="checkbox"/> 750</p> <p>Расположение остекления: (Micrograin – только посередине) <input type="checkbox"/> 1 <input type="checkbox"/> 2</p>	<p>01.04.2014 – 01.04.2014 –</p>	<p>3093139 3093140 _____ _____</p>	<p>шт. _____ _____ _____ _____</p>	<p>_____ _____ +1 +2</p>
	<p>* Верхняя секция ворот, двустенная, с калиткой без порога, с сэндвичным остеклением типа D, с уплотнением перемычки</p> <p>ширина ворот до 5500 мм: S-гофр с оттиском Stucco L-гофр с поверхностью Micrograin</p> <p>ширина ворот от 5510 мм: S-гофр с оттиском Stucco L-гофр с поверхностью Micrograin по образцу RAL _____ Исполнение сэндвичного остекления</p> <p>Высота секции ворот: <input type="checkbox"/> 500 <input type="checkbox"/> 625 <input type="checkbox"/> 750</p> <p>Расположение остекления: (Micrograin – только посередине) <input type="checkbox"/> 1 <input type="checkbox"/> 2</p>	<p>01.04.2014 – 01.04.2014 –</p>	<p>3093141 3093142 _____ 3093143 3093144 _____ _____</p>	<p>шт. _____ _____ _____ _____ _____ _____</p>	<p>_____ _____ _____ _____ +1 +2</p>
	<p>* Секция калитки для нижней секции ворот, двустенная, 375, ширина ворот до 5500 мм</p> <p>S-гофр с оттиском Stucco L-гофр с поверхностью Micrograin по образцу RAL _____</p>	<p>01.04.2014 – 01.04.2014 –</p>	<p>3093145 3093146 _____ _____</p>	<p>шт. _____ _____ _____ _____</p>	<p>_____ _____ _____ +1</p>

+1 Надбавка к цене за секции ворот, окрашенные в предпочтительный цвет и цвет RAL по выбору, см. стр. 186 – 187 / Указать номер артикула цвета RAL

+2 Надбавка к цене за сэндвичное остекление, см. стр. 116 – 117 / Указать номер артикула соответствующего сэндвичного остекления

ЗАКАЗ	№ заказчика: _____		№ заказа/комис.: _____		* Данные обязательно сверять с данными на заводской табличке!	
	Заказчик: _____		Адрес доставки: _____		№ заказа: _____	
	Город/дата: _____		Год выпуска: _____		№ ворот: _____	
					№ изделия: _____	
					Тип: _____	
				Печать и подпись _____		

2. Секции ворот, двустенные / строительная глубина 67 мм

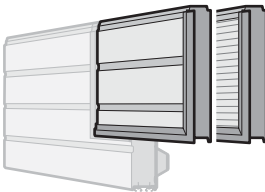
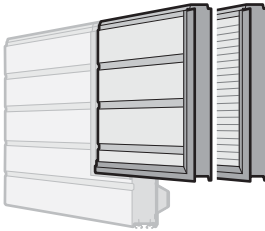
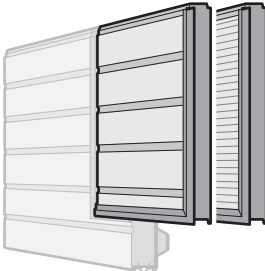
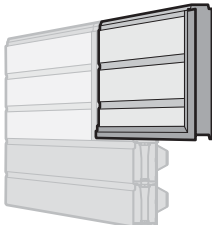
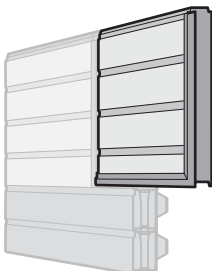
Изделие	Описание	Период производства	№ арт.	Кол-во	€
	<p>* Секция калитки для нижней секции ворот, двустенная, 500, ширина ворот до 5500 мм</p> <p>S-гофр с оттиском Stucco L-гофр с поверхностью Micrograin по образцу RAL _____</p>	<p>01.04.2014 – 01.04.2014 –</p>	<p>3093147 3093148 _____</p>	шт.	
				_____	_____
	<p>* Секция калитки для нижней секции ворот, двустенная, 625, ширина ворот до 5500 мм</p> <p>S-гофр с оттиском Stucco L-гофр с поверхностью Micrograin по образцу RAL _____</p>	<p>01.04.2014 – 01.04.2014 –</p>	<p>3094076 3094077 _____</p>	шт.	
				_____	_____
	<p>* Секция калитки для нижней секции ворот, двустенная, 750, ширина ворот до 5500 мм</p> <p>S-гофр с оттиском Stucco L-гофр с поверхностью Micrograin по образцу RAL _____</p>	<p>01.04.2014 – 01.04.2014 –</p>	<p>3093149 3093150 _____</p>	шт.	
				_____	_____
	<p>* Секция калитки для нижней секции ворот, двустенная, 625, с гофром, ширина ворот от 5510 мм</p> <p>по образцу RAL _____</p>	<p>01.04.2014 –</p>	<p>3093151 _____</p>	шт.	
				_____	_____
	<p>* Секция калитки для нижней секции ворот, двустенная, 750, с гофром, ширина ворот от 5510 мм</p> <p>по образцу RAL _____</p>	<p>01.04.2014 –</p>	<p>3093152 _____</p>	шт.	
				_____	_____

+1 Надбавка к цене за секции ворот, окрашенные в предпочтительный цвет и цвет RAL по выбору, см. стр. 186 – 187 / Указать номер артикула цвета RAL
+2 Надбавка к цене за сэндвичное остекление, см. стр. 116 – 117 / Указать номер артикула соответствующего сэндвичного остекления

ЗАКАЗ	№ заказчика: _____ № заказа/комис.: _____		* Данные обязательно сверять с данными на заводской табличке!	
	Заказчик: _____		№ заказа: _____	№ ворот: _____
	Адрес доставки: _____		№ изделия: _____	Тип: _____
	Город/дата: _____		Год выпуска: _____	
			Печать и подпись _____	

2. Секции ворот, двустенные / строительная глубина 67 мм

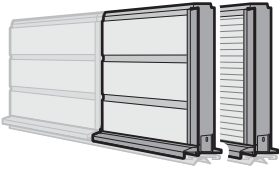
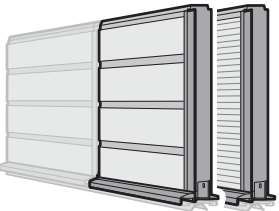
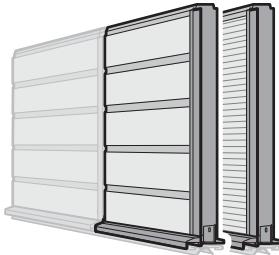
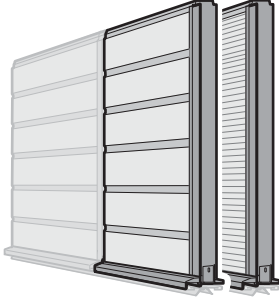
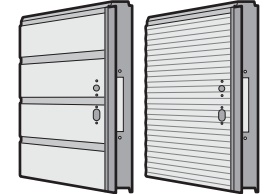
Изделие	Описание	Период производства	№ арт.	Кол-во	€
	<p>* Секция калитки для нижней секции ворот, двустенная, 375, для калитки без порога</p> <p>S-гофр с оттиском Stucco L-гофр с поверхностью Micrograin по образцу RAL _____</p>	<p>01.04.2014 – 01.04.2014 –</p>	<p>3093153 3093154 _____</p>	шт.	<p>/шт. /шт. +¹</p>
	_____			_____	
	<p>* Секция калитки для нижней секции ворот, двустенная, 500, для калитки без порога</p> <p>S-гофр с оттиском Stucco L-гофр с поверхностью Micrograin по образцу RAL _____</p>	<p>01.04.2014 – 01.04.2014 –</p>	<p>3093155 3093156 _____</p>	шт.	<p>/шт. /шт. +¹</p>
	_____			_____	
	<p>* Секция калитки для нижней секции ворот, двустенная, 625, для калитки без порога</p> <p>S-гофр с оттиском Stucco L-гофр с поверхностью Micrograin по образцу RAL _____</p>	<p>01.04.2014 – 01.04.2014 –</p>	<p>3093157 3093158 _____</p>	шт.	<p>/шт. /шт. +¹</p>
	_____			_____	
	<p>* Секция калитки для нижней секции ворот, двустенная, 750, для калитки без порога</p> <p>S-гофр с оттиском Stucco L-гофр с поверхностью Micrograin по образцу RAL _____</p>	<p>01.04.2014 – 01.04.2014 –</p>	<p>3093159 3093160 _____</p>	шт.	<p>/шт. /шт. +¹</p>
	_____			_____	
	<p>* Секция калитки, двустенная, 500, для замка</p> <p>S-гофр с оттиском Stucco L-гофр с поверхностью Micrograin по образцу RAL _____</p>	<p>01.04.2014 – 01.04.2014 –</p>	<p>3093161 3093162 _____</p>	шт.	<p>/шт. /шт. +¹</p>
	_____			_____	

+¹ Надбавка к цене за секции ворот, окрашенные в предпочтительный цвет и цвет RAL по выбору, см. стр. 186 – 187 / Указать номер артикула цвета RAL

+² Надбавка к цене за сэндвичное остекление, см. стр. 116 – 117 / Указать номер артикула соответствующего сэндвичного остекления

ЗАКАЗ	№ заказчика: _____		№ заказа/комис.: _____		* Данные обязательно сверять с данными на заводской табличке!	
					№ заказа:	№ ворот:
	Заказчик: _____				№ изделия:	Тип:
	Адрес доставки: _____				Год выпуска:	
	Город/дата: _____				Печать и подпись	

2. Секции ворот, двустенные / строительная глубина 67 мм

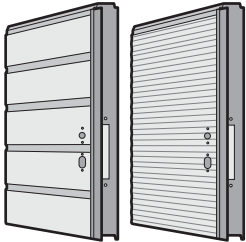
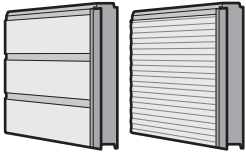
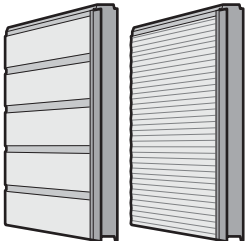
Изделие	Описание	Период производства	№ арт.	Кол-во	€
	<p>* Секция калитки, двустенная, 625, для замка</p> <p>S-гофр с оттиском Stucco L-гофр с поверхностью Micrograin по образцу RAL _____</p>	<p>01.04.2014 – 01.04.2014 –</p>	<p>3093163 3093164 _____</p>	<p>шт. _____ _____ _____</p>	<p>/шт. /шт. +¹</p>
	<p>* Секция калитки, двустенная, 750, для замка</p> <p>S-гофр с оттиском Stucco L-гофр с поверхностью Micrograin по образцу RAL _____</p>	<p>01.04.2014 – 01.04.2014 –</p>	<p>3093165 3093166 _____</p>	<p>шт. _____ _____ _____</p>	<p>/шт. /шт. +¹</p>
	<p>* Секция калитки, двустенная, 375</p> <p>S-гофр с оттиском Stucco L-гофр с поверхностью Micrograin по образцу RAL _____</p>	<p>01.04.2014 – 01.04.2014 –</p>	<p>3093167 3093168 _____</p>	<p>шт. _____ _____ _____</p>	<p>/шт. /шт. +¹</p>
	<p>* Секция калитки, двустенная, 500</p> <p>S-гофр с оттиском Stucco L-гофр с поверхностью Micrograin по образцу RAL _____</p>	<p>01.04.2014 – 01.04.2014 –</p>	<p>3093169 3093170 _____</p>	<p>шт. _____ _____ _____</p>	<p>/шт. /шт. +¹</p>
	<p>* Секция калитки, двустенная, 625</p> <p>S-гофр с оттиском Stucco L-гофр с поверхностью Micrograin по образцу RAL _____</p>	<p>01.04.2014 – 01.04.2014 –</p>	<p>3093171 3093172 _____</p>	<p>шт. _____ _____ _____</p>	<p>/шт. /шт. +¹</p>

+¹ Надбавка к цене за секции ворот, окрашенные в предпочтительный цвет и цвет RAL по выбору, см. стр. 186–187 / Указать номер артикула цвета RAL

+² Надбавка к цене за сэндвичное остекление, см. стр. 116–117 / Указать номер артикула соответствующего сэндвичного остекления

ЗАКАЗ	№ заказчика: _____	№ заказа/комис.: _____	* Данные обязательно сверять с данными на заводской табличке!	
	Заказчик: _____	Год выпуска: _____	№ заказа: _____	№ ворот: _____
	Адрес доставки: _____	Печать и подпись _____	№ изделия: _____	Тип: _____
	Город/дата: _____			

2. Секции ворот, двустенные / строительная глубина 67 мм

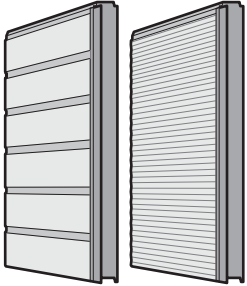
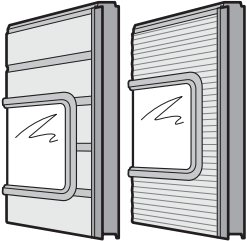
Изделие	Описание	Период производства	№ арт.	Кол-во	€
	<p>* Секция калитки, двустенная, 750</p> <p>S-гофр с оттиском Stucco L-гофр с поверхностью Micrograin по образцу RAL _____</p>	<p>01.04.2014 – 01.04.2014 –</p>	<p>3093173 3093174 _____</p>	<p>шт. _____ _____ _____</p>	<p>/шт. /шт. +1</p>
	<p>* Секция калитки, двустенная, 500, с сэндвичным остеклением типа А</p> <p>S-гофр с оттиском Stucco L-гофр с поверхностью Micrograin по образцу RAL _____ Исполнение сэндвичного остекления</p>	<p>01.04.2014 – 01.04.2014 –</p>	<p>3093175 3093176 _____</p>	<p>шт. _____ _____ _____</p>	<p>/шт. /шт. +1 +2</p>
	<p>* Секция калитки, двустенная, 625, с сэндвичным остеклением типа А</p> <p>S-гофр с оттиском Stucco L-гофр с поверхностью Micrograin по образцу RAL _____ Исполнение сэндвичного остекления</p> <p>Расположение остекления: (Micrograin – только посередине) <input type="checkbox"/> 1 <input type="checkbox"/> 2</p>	<p>01.04.2014 – 01.04.2014 –</p>	<p>3093177 3093178 _____</p>	<p>шт. _____ _____ _____</p>	<p>/шт. /шт. +1 +2</p>
	<p>* Секция калитки, двустенная, 750, с сэндвичным остеклением типа А</p> <p>S-гофр с оттиском Stucco L-гофр с поверхностью Micrograin по образцу RAL _____ Исполнение сэндвичного остекления</p> <p>Расположение остекления: (Micrograin – только посередине) <input type="checkbox"/> 1 <input type="checkbox"/> 2 <input type="checkbox"/> 3</p>	<p>01.04.2014 – 01.04.2014 –</p>	<p>3093179 3093180 _____</p>	<p>шт. _____ _____ _____</p>	<p>/шт. /шт. +1 +2</p>

+1 Надбавка к цене за секции ворот, окрашенные в предпочтительный цвет и цвет RAL по выбору, см. стр. 186 – 187 / Указать номер артикула цвета RAL
+2 Надбавка к цене за сэндвичное остекление, см. стр. 116 – 117 / Указать номер артикула соответствующего сэндвичного остекления

ЗАКАЗ	№ заказчика: _____	№ заказа/комис.: _____	* Данные обязательно сверять с данными на заводской табличке!	
	Заказчик: _____	№ заказа: _____		№ ворот: _____
	Адрес доставки: _____	№ изделия: _____		Тип: _____
	Город/дата: _____	Год выпуска: _____		
		Печать и подпись _____		

2. Секции ворот, двустенные / строительная глубина 67 мм

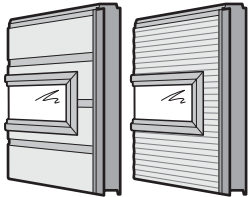
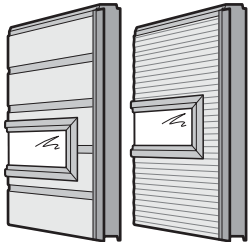
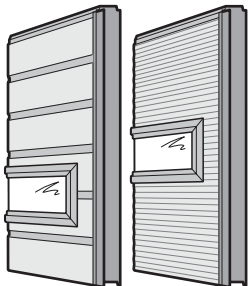
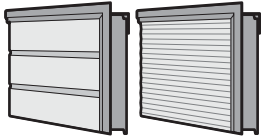
Изделие	Описание	Период производства	№ арт.	Кол-во	€
	<p>* Секция калитки, двустенная, 500, с сэндвичным остеклением типа D</p> <p>S-гофр с оттиском Stucco L-гофр с поверхностью Micrograin по образцу RAL _____ Исполнение сэндвичного остекления</p>	<p>01.04.2014 – 01.04.2014 –</p>	<p>3093181 3093182 _____ _____</p>	шт.	
				_____	/шт.
	<p>* Секция калитки, двустенная, 625, с сэндвичным остеклением типа D</p> <p>S-гофр с оттиском Stucco L-гофр с поверхностью Micrograin по образцу RAL _____ Исполнение сэндвичного остекления</p> <p>Расположение остекления: (Micrograin – только посередине) <input type="checkbox"/> 1 <input type="checkbox"/> 2</p>	<p>01.04.2014 – 01.04.2014 –</p>	<p>3093183 3093184 _____ _____</p>	шт.	
				_____	/шт.
	<p>* Секция калитки, двустенная, 750, с сэндвичным остеклением типа D</p> <p>S-гофр с оттиском Stucco L-гофр с поверхностью Micrograin по образцу RAL _____ Исполнение сэндвичного остекления</p> <p>Расположение остекления: (Micrograin – только посередине) <input type="checkbox"/> 1 <input type="checkbox"/> 2 <input type="checkbox"/> 3</p>	<p>01.04.2014 – 01.04.2014 –</p>	<p>3093185 3093186 _____ _____</p>	шт.	
				_____	/шт.
	<p>* Верхняя секция калитки, двустенная, 375</p> <p>S-гофр с оттиском Stucco L-гофр с поверхностью Micrograin по образцу RAL _____</p>	<p>01.04.2014 – 01.04.2014 –</p>	<p>3093187 3093188 _____ _____</p>	шт.	
				_____	/шт.

+1 Надбавка к цене за секции ворот, окрашенные в предпочтительный цвет и цвет RAL по выбору, см. стр. 186 – 187 / Указать номер артикула цвета RAL
+2 Надбавка к цене за сэндвичное остекление, см. стр. 116 – 117 / Указать номер артикула соответствующего сэндвичного остекления

ЗАКАЗ	№ заказчика: _____	№ заказа/комис.: _____	* Данные обязательно сверять с данными на заводской табличке!	
			№ заказа: _____	№ ворот: _____
	Заказчик: _____		№ изделия: _____	Тип: _____
	Адрес доставки: _____		Год выпуска: _____	
	Город/дата: _____		Печать и подпись _____	

2. Секции ворот, двустенные / строительная глубина 67 мм

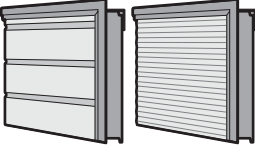
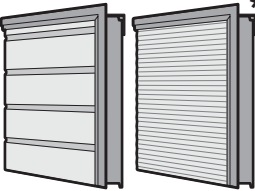
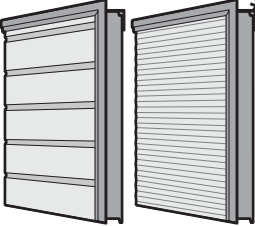
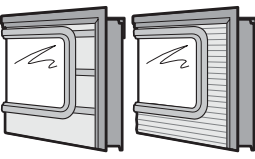
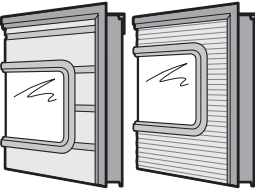
Изделие	Описание	Период производства	№ арт.	Кол-во	€
	<p>* Верхняя секция калитки, двустенная, 500</p> <p>S-гофр с оттиском Stucco L-гофр с поверхностью Micrograin по образцу RAL _____</p>	01.04.2014 – 01.04.2014 –	3093189 3093190 _____	шт. _____ _____ _____	/шт. /шт. + ¹
	<p>* Верхняя секция калитки, двустенная, 625</p> <p>S-гофр с оттиском Stucco L-гофр с поверхностью Micrograin по образцу RAL _____</p>	01.04.2014 – 01.04.2014 –	3093191 3093192 _____	шт. _____ _____ _____	/шт. /шт. + ¹
	<p>* Верхняя секция калитки, двустенная, 750</p> <p>S-гофр с оттиском Stucco L-гофр с поверхностью Micrograin по образцу RAL _____</p>	01.04.2014 – 01.04.2014 –	3093193 3093194 _____	шт. _____ _____ _____	/шт. /шт. + ¹
	<p>* Верхняя секция калитки, двустенная, 500, с сэндвичным остеклением типа А</p> <p>S-гофр с оттиском Stucco L-гофр с поверхностью Micrograin по образцу RAL _____ Исполнение сэндвичного остекления</p>	01.04.2014 – 01.04.2014 –	3093195 3093196 _____ _____	шт. _____ _____ _____	/шт. /шт. + ¹ + ²
	<p>* Верхняя секция калитки, двустенная, 625, с сэндвичным остеклением типа А</p> <p>S-гофр с оттиском Stucco L-гофр с поверхностью Micrograin по образцу RAL _____ Исполнение сэндвичного остекления</p> <p>Расположение остекления: (Micrograin – только посередине) <input type="checkbox"/> 1 <input type="checkbox"/> 2</p>	01.04.2014 – 01.04.2014 –	3093197 3093198 _____ _____	шт. _____ _____ _____	/шт. /шт. + ¹ + ²

+¹ Надбавка к цене за секции ворот, окрашенные в предпочтительный цвет и цвет RAL по выбору, см. стр. 186 – 187 / Указать номер артикула цвета RAL

+² Надбавка к цене за сэндвичное остекление, см. стр. 116 – 117 / Указать номер артикула соответствующего сэндвичного остекления

ЗАКАЗ	№ заказчика: _____	№ заказа/комис.: _____	* Данные обязательно сверять с данными на заводской табличке!	
			№ заказа: _____	№ ворот: _____
	Заказчик: _____		№ изделия: _____	Тип: _____
	Адрес доставки: _____		Год выпуска: _____	
	Город/дата: _____		Печать и подпись _____	

2. Секции ворот, двустенные / строительная глубина 67 мм

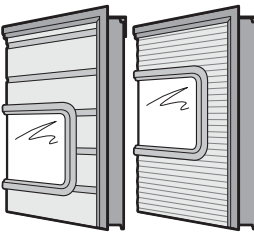
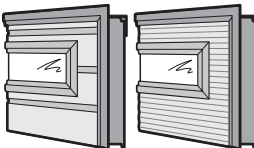
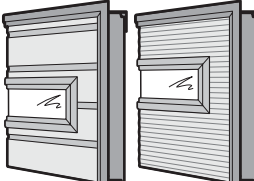
Изделие	Описание	Период производства	№ арт.	Кол-во	€
	<p>* Верхняя секция калитки, двустенная, 750, с сэндвичным остеклением типа А</p> <p>S-гофр с оттиском Stucco L-гофр с поверхностью Micrograin по образцу RAL _____ Исполнение сэндвичного остекления</p> <p>Расположение остекления: (Micrograin – только посередине) <input type="checkbox"/> 1 <input type="checkbox"/> 2 <input type="checkbox"/> 3</p>	01.04.2014 – 01.04.2014 –	3093199 3093200 _____ _____	шт. _____ _____ _____ _____	 /шт. /шт. +1 +2
		<p>* Верхняя секция калитки, двустенная, 500, с сэндвичным остеклением типа D</p> <p>S-гофр с оттиском Stucco L-гофр с поверхностью Micrograin по образцу RAL _____ Исполнение сэндвичного остекления</p>	01.04.2014 – 01.04.2014 –	3093201 3093202 _____ _____	шт. _____ _____ _____ _____
	<p>* Верхняя секция калитки, двустенная, 625, с сэндвичным остеклением типа D</p> <p>S-гофр с оттиском Stucco L-гофр с поверхностью Micrograin по образцу RAL _____ Исполнение сэндвичного остекления</p> <p>Расположение остекления: (Micrograin – только посередине) <input type="checkbox"/> 1 <input type="checkbox"/> 2</p>	01.04.2014 – 01.04.2014 –	3093203 3093204 _____ _____	шт. _____ _____ _____ _____	 /шт. /шт. +1 +2

+1 Надбавка к цене за секции ворот, окрашенные в предпочтительный цвет и цвет RAL по выбору, см. стр. 186 – 187 / Указать номер артикула цвета RAL

+2 Надбавка к цене за сэндвичное остекление, см. стр. 116 – 117 / Указать номер артикула соответствующего сэндвичного остекления

ЗАКАЗ	№ заказчика: _____	№ заказа/комис.: _____	* Данные обязательно сверять с данными на заводской табличке!	
	Заказчик: _____	№ изделия: _____	№ заказа: _____	№ ворот: _____
	Адрес доставки: _____	Тип: _____	Год выпуска: _____	
	Город/дата: _____	Печать и подпись _____		

2. Секции ворот, двустенные / строительная глубина 67 мм

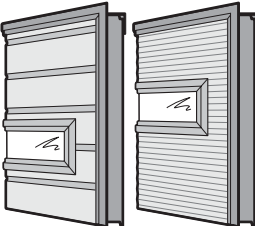
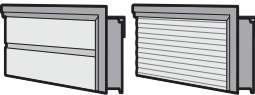
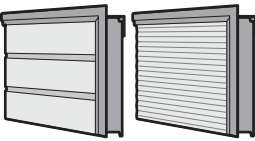
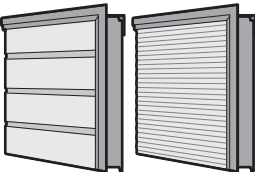
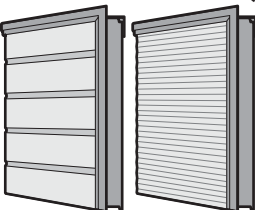
Изделие	Описание	Период производства	№ арт.	Кол-во	€
	<p>* Верхняя секция калитки, двустенная, 750, с сэндвичным остеклением типа D</p> <p>S-гофр с оттиском Stucco L-гофр с поверхностью Micrograin по образцу RAL _____ Исполнение сэндвичного остекления</p> <p>Расположение остекления: (Micrograin – только посередине) <input type="checkbox"/> 1 <input type="checkbox"/> 2 <input type="checkbox"/> 3</p>	01.04.2014 – 01.04.2014 –	3093205 3093206 _____ _____	шт. _____ _____ _____ _____	 /шт. /шт. + ¹ + ²
		<p>* Верхняя секция калитки, двустенная, 375, для калитки без порога</p> <p>S-гофр с оттиском Stucco L-гофр с поверхностью Micrograin по образцу RAL _____</p>	01.04.2014 – 01.04.2014 –	3093207 3093208 _____ _____	шт. _____ _____ _____ _____
	<p>* Верхняя секция калитки, двустенная, 500, для калитки без порога</p> <p>S-гофр с оттиском Stucco L-гофр с поверхностью Micrograin по образцу RAL _____</p>	01.04.2014 – 01.04.2014 –	3093209 3093210 _____ _____	шт. _____ _____ _____ _____	 /шт. /шт. + ¹
	<p>* Верхняя секция калитки, двустенная, 625, для калитки без порога</p> <p>S-гофр с оттиском Stucco L-гофр с поверхностью Micrograin по образцу RAL _____</p>	01.04.2014 – 01.04.2014 –	3093211 3093212 _____ _____	шт. _____ _____ _____ _____	 /шт. /шт. + ¹
	<p>* Верхняя секция калитки, двустенная, 750, для калитки без порога</p> <p>S-гофр с оттиском Stucco L-гофр с поверхностью Micrograin по образцу RAL _____</p>	01.04.2014 – 01.04.2014 –	3093213 3093214 _____ _____	шт. _____ _____ _____ _____	 /шт. /шт. + ¹

+¹ Надбавка к цене за секции ворот, окрашенные в предпочтительный цвет и цвет RAL по выбору, см. стр. 186 – 187 / Указать номер артикула цвета RAL

+² Надбавка к цене за сэндвичное остекление, см. стр. 116 – 117 / Указать номер артикула соответствующего сэндвичного остекления

ЗАКАЗ	№ заказчика: _____	№ заказа/комис.: _____	* Данные обязательно сверять с данными на заводской табличке!	
			№ заказа: _____	№ ворот: _____
	Заказчик: _____		№ изделия: _____	Тип: _____
	Адрес доставки: _____		Год выпуска: _____	
Город/дата: _____		Печать и подпись _____		

2. Секции ворот, двустенные / строительная глубина 67 мм

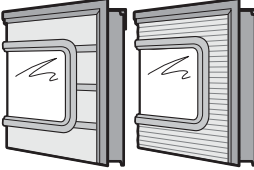
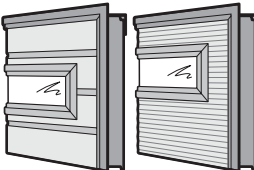
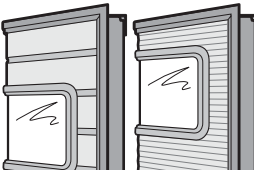
Изделие	Описание	Период производства	№ арт.	Кол-во	€	
	<p>* Верхняя секция калитки, двустенная, 625, для калитки без порога, с сэндвичным остеклением типа А</p> <p>S-гофр с оттиском Stucco L-гофр с поверхностью Micrograin по образцу RAL _____ Исполнение сэндвичного остекления</p>	<p>01.04.2014 – 01.04.2014 –</p>	<p>3093215 3093216 _____ _____</p>	<p>шт. _____ _____ _____ _____</p>	<p>/шт. /шт. +1 +2</p>	
		<p>* Верхняя секция калитки, двустенная, 625, для калитки без порога, с сэндвичным остеклением типа D</p> <p>S-гофр с оттиском Stucco L-гофр с поверхностью Micrograin по образцу RAL _____ Исполнение сэндвичного остекления</p>	<p>01.04.2014 – 01.04.2014 –</p>	<p>3093217 3093218 _____ _____</p>	<p>шт. _____ _____ _____ _____</p>	<p>/шт. /шт. +1 +2</p>
			<p>* Верхняя секция калитки, двустенная, 750, для калитки без порога, с сэндвичным остеклением типа А</p> <p>S-гофр с оттиском Stucco L-гофр с поверхностью Micrograin по образцу RAL _____ Исполнение сэндвичного остекления</p> <p>Расположение остекления: (Micrograin – только посередине) <input type="checkbox"/> 1 <input type="checkbox"/> 2</p>	<p>01.04.2014 – 01.04.2014 –</p>	<p>3093219 3093220 _____ _____</p>	<p>шт. _____ _____ _____ _____</p>

+1 Надбавка к цене за секции ворот, окрашенные в предпочтительный цвет и цвет RAL по выбору, см. стр. 186 – 187 / Указать номер артикула цвета RAL
+2 Надбавка к цене за сэндвичное остекление, см. стр. 116 – 117 / Указать номер артикула соответствующего сэндвичного остекления

ЗАКАЗ	№ заказчика: _____	№ заказа/комис.: _____	* Данные обязательно сверять с данными на заводской табличке!	
	Заказчик: _____	№ изделия: _____	№ заказа: _____	№ ворот: _____
	Адрес доставки: _____	Год выпуска: _____	Тип: _____	
	Город/дата: _____	Печать и подпись _____		

2. Секции ворот, двустенные / строительная глубина 67 мм

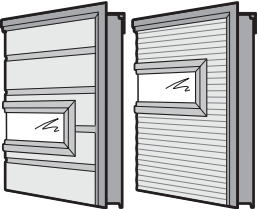
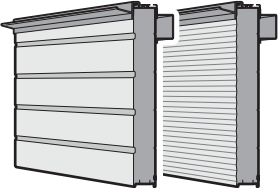
Изделие	Описание	Период производства	№ арт.	Кол-во	€	
	<p>* Верхняя секция калитки, двустенная, 750, для калитки без порога, с сэндвичным остеклением типа D</p> <p>S-гофр с оттиском Stucco L-гофр с поверхностью Micrograin по образцу RAL _____ Исполнение сэндвичного остекления</p> <p>Расположение остекления: <input type="checkbox"/> 1 <input type="checkbox"/> 2</p>	01.04.2014 – 01.04.2014 –	3093221 3093222 _____ _____	шт. _____ _____ _____	 /шт. /шт. +1 +2	
		<p>* Верхняя секция ворот, двустенная, для промежуточной высоты, над калиткой без порога, ширина ворот от 4010 мм, с уплотнением перемычки</p> <p>ширина ворот до 5500 мм: S-гофр с оттиском Stucco L-гофр с поверхностью Micrograin</p> <p>ширина ворот от 5510 мм: S-гофр с оттиском Stucco L-гофр с поверхностью Micrograin по образцу RAL _____ Высота секции ворот: _____</p>	01.04.2014 – 01.04.2014 – 01.04.2014 – 01.04.2014 –	3093223 3093224 3093225 3093226 _____	шт. _____ _____ _____ _____ _____	 /м ² /м ² /м ² /м ² +1

+1 Надбавка к цене за секции ворот, окрашенные в предпочтительный цвет и цвет RAL по выбору, см. стр. 186 – 187 / Указать номер артикула цвета RAL

+2 Надбавка к цене за сэндвичное остекление, см. стр. 116 – 117 / Указать номер артикула соответствующего сэндвичного остекления

ЗАКАЗ	№ заказчика: _____	№ заказа/комис.: _____	* Данные обязательно сверять с данными на заводской табличке!	
	Заказчик: _____	№ изделия: _____	№ заказа: _____	№ ворот: _____
	Адрес доставки: _____	Год выпуска: _____	Тип: _____	
	Город/дата: _____	Печать и подпись _____		

2. Секции ворот, двустенные / строительная глубина 67 мм

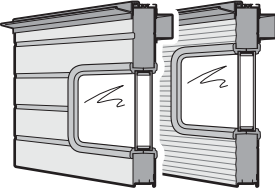
Изделие	Описание	Период производства	№ арт.	Кол-во	€
	<p>* Верхняя секция ворот, двустенная, для промежуточной высоты, с сэндвичным остеклением типа А, над калиткой без порога, ширина ворот от 4010 мм, с уплотнением перемычки</p> <p>S-гофр с оттиском Stucco L-гофр с поверхностью Micrograin по образцу RAL _____ Исполнение сэндвичного остекления</p> <p>Высота секции ворот: _____</p> <p>Расположение остекления: (Micrograin – только посередине) <input type="checkbox"/> 1 <input type="checkbox"/> 2</p>	<p>01.04.2014 – 01.04.2014 –</p>	<p>3093227 3093228 _____ _____</p>	<p>шт. _____ _____ _____ _____</p>	<p>_____ _____ _____ _____</p> <p>/м² /м² +¹ +²</p>
	<p>* Верхняя секция ворот, двустенная, для промежуточной высоты, с сэндвичным остеклением типа D, над калиткой без порога, ширина ворот от 4010 мм, с уплотнением перемычки</p> <p>ширина ворот до 5500 мм: S-гофр с оттиском Stucco L-гофр с поверхностью Micrograin</p> <p>ширина ворот от 5510 мм: S-гофр с оттиском Stucco L-гофр с поверхностью Micrograin по образцу RAL _____ Исполнение сэндвичного остекления</p> <p>Высота секции ворот: _____</p> <p>Расположение остекления: (Micrograin – только посередине) <input type="checkbox"/> 1 <input type="checkbox"/> 2</p>	<p>01.04.2014 – 01.04.2014 – 01.04.2014 – 01.04.2014 –</p>	<p>3093229 3093230 3093231 3093232 _____ _____</p>	<p>шт. _____ _____ _____ _____ _____ _____</p>	<p>_____ _____ _____ _____ _____ _____</p> <p>/м² /м² /м² /м² +¹ +²</p>

+¹ Надбавка к цене за секции ворот, окрашенные в предпочтительный цвет и цвет RAL по выбору, см. стр. 186 – 187 / Указать номер артикула цвета RAL

+² Надбавка к цене за сэндвичное остекление, см. стр. 116 – 117 / Указать номер артикула соответствующего сэндвичного остекления

ЗАКАЗ	№ заказчика: _____		№ заказа/комис.: _____		* Данные обязательно сверять с данными на заводской табличке!	
	Заказчик: _____		Адрес доставки: _____		№ заказа: _____	
	Город/дата: _____		Печать и подпись _____		№ изделия: _____	
					№ ворот: _____	
					Тип: _____	
				Год выпуска: _____		

3. Секции ворот / строительная глубина 80 мм

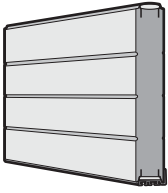
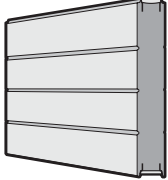
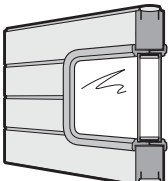
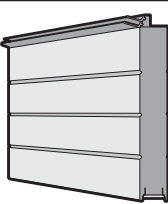
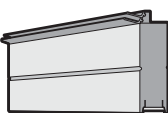
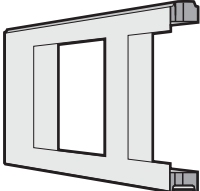
Изделие	Описание	Период производства	№ арт.	Кол-во	€
	* Нижняя секция ворот, двустенная, 80 мм, 500, с гофром по образцу RAL _____	01.03.2013 – 31.03.2014	3072871 _____	ШТ. _____ _____	/м ² + ¹
	* Секция ворот, двустенная, 80 мм, 500, с гофром по образцу RAL _____	01.03.2013 – 31.03.2014	3072872 _____	ШТ. _____ _____	/м ² + ¹
	* Секция ворот, двустенная, 80 мм, 500, с гофром, с сэндвичным остеклением типа А по образцу RAL _____ Исполнение сэндвичного остекления	01.03.2013 – 31.03.2014	3072873 _____ _____	ШТ. _____ _____	/м ² + ¹ + ²
	* Верхняя секция ворот, двустенная, 80 мм, 500, с гофром, с уплотнением перемычки по образцу RAL _____	01.03.2013 – 31.03.2014	3072874 _____	ШТ. _____ _____	/м ² + ¹
	* Верхняя секция ворот, двустенная, 80 мм, с гофром, для промежуточной высоты, с уплотнением перемычки по образцу RAL _____ Высота секции ворот: _____	01.03.2013 – 31.03.2014	3072875 _____	ШТ. _____ _____	/м ² + ¹
	* Секция ворот, рама, 80 мм по образцу RAL _____ Филенка _____ Надбавка к цене за окрашенные штапики для остекления	01.03.2013 – 31.03.2014	3087590 _____ _____ 3087576	ШТ. _____ _____ _____	/м ² + ¹ + ³ /F

+¹ Надбавка к цене за секции ворот, окрашенные в предпочтительный цвет и цвет RAL по выбору, см. стр. 186 – 187 / Указать номер артикула цвета RAL

+² Надбавка к цене за сэндвичное остекление типа А, см. стр. 117 / Указать номер артикула соответствующего сэндвичного остекления

F = за поле

ЗАКАЗ	№ заказчика: _____	№ заказа/комис.: _____	* Данные обязательно сверять с данными на заводской табличке!	
			№ заказа: _____	№ ворот: _____
	Заказчик: _____		№ изделия: _____	Тип: _____
	Адрес доставки: _____		Год выпуска: _____	
	Город/дата: _____		Печать и подпись _____	

4. Секции ворот из алюминиевых профилей / строительная глубина 42 мм

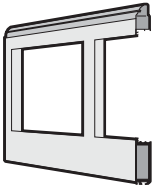
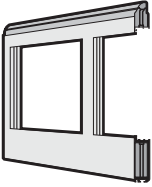
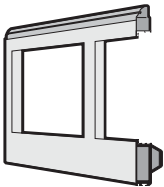
Изделие	Описание	Период производства	№ арт.	Кол-во	€	
	<p>*</p> <p>Нижняя секция ворот, рама из стандартных профилей, ширина ворот до 5500 мм по образцу RAL _____ Филенка _____ Филенка цвета по образцу RAL _____ Надбавка к цене за алюминиевые штапики для остекления Надбавка к цене за окрашенные штапики для остекления Надбавка к цене за каждую вентиляционную решетку</p>	01.03.2013 –	3091622	шт.	/м ²	
					+1	
						+3
						+4
				3087577		/F
			3087576		/F	
					+5	
	<p>*</p> <p>Нижняя секция ворот, рама из профилей с термическим разделением, ширина ворот до 5500 мм по образцу RAL _____ Филенка _____ Филенка цвета по образцу RAL _____ Надбавка к цене за алюминиевые штапики для остекления Надбавка к цене за окрашенные штапики для остекления</p>	01.03.2013 –	3091601	шт.	/м ²	
					+1	
						+3
						+4
				3087577		/F
			3087576		/F	
					+5	
	<p>*</p> <p>Нижняя секция ворот, рама из стандартных профилей ширина ворот от 5510 мм (вкл. TBV) ALR F42 Glazing (филенка необходима) по образцу RAL _____ Филенка _____ Филенка цвета по образцу RAL _____ Надбавка к цене за алюминиевые штапики для остекления Надбавка к цене за окрашенные штапики для остекления Надбавка к цене за каждую вентиляционную решетку</p>	01.03.2013 – 01.03.2013 –	3091621 3091620	шт.	/м ²	
					+1	
						+3
						+4
				3087577		/F
			3087576		/F	
					+5	

+1 Надбавка к цене за секции ворот, окрашенные в предпочтительный цвет и цвет RAL по выбору, см. стр. 187 / Указать номер артикула цвета RAL

+3 Надбавка к цене за филенку, см. стр. 107 – 112

+4 Надбавка к цене за цвет филенки, см. стр. 187

+5 Надбавка к цене за каждую вентиляционную решетку, см. стр. 122

F = за поле

ЗАКАЗ	№ заказчика: _____		№ заказа/комис.: _____		* Данные обязательно сверять с данными на заводской табличке!	
	Заказчик: _____		№ изделия: _____		№ ворот: _____	
	Адрес доставки: _____		Тип: _____		Год выпуска: _____	
	Город/дата: _____		Печать и подпись _____			

4. Секции ворот из алюминиевых профилей / строительная глубина 42 мм

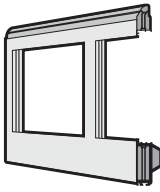
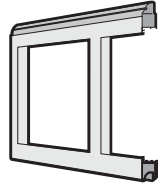
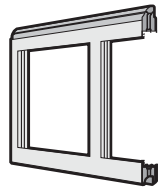
Изделие	Описание	Период производства	№ арт.	Кол-во	€
	<p>* Нижняя секция ворот, рама из профилей с термическим разделением, ширина ворот от 5510 мм, вкл. TBV по образцу RAL _____ Филенка _____ Филенка цвета по образцу RAL _____ Надбавка к цене за алюминиевые штапики для остекления Надбавка к цене за окрашенные штапики для остекления</p>	01.03.2013 –	3091600 _____ _____ _____	ШТ. _____ _____ _____	/м ² +1 +3 +4
			3087577	_____	/F
			3087576	_____	/F
	<p>* Секция ворот, рама из стандартных профилей ALR F42 Glazing (филенка необходима) по образцу RAL _____ Филенка _____ Филенка цвета по образцу RAL _____ Надбавка к цене за алюминиевые штапики для остекления Надбавка к цене за окрашенные штапики для остекления Надбавка к цене за каждую вентиляционную решетку</p>	01.03.2013 – 01.03.2013 –	3091610 3091614 _____ _____ _____	ШТ. _____ _____ _____ _____	/м ² /м ² +1 +3 +4
			3087577	_____	/F
			3087576	_____	/F
	<p>* Секция ворот, рама из профилей с термическим разделением по образцу RAL _____ Филенка _____ Филенка цвета по образцу RAL _____ Надбавка к цене за алюминиевые штапики для остекления Надбавка к цене за окрашенные штапики для остекления</p>	01.03.2013 –	3091595 _____ _____ _____	ШТ. _____ _____ _____	/м ² +1 +3 +4
			3087577	_____	/F
			3087576	_____	/F

+1 Надбавка к цене за секции ворот, окрашенные в предпочтительный цвет и цвет RAL по выбору, см. стр. 187 / Указать номер артикула цвета RAL

+3 Надбавка к цене за филенку, см. стр. 107 – 112

+4 Надбавка к цене за цвет филенки, см. стр. 187

+5 Надбавка к цене за каждую вентиляционную решетку, см. стр. 122

F = за поле

ЗАКАЗ	№ заказчика: _____		№ заказа/комис.: _____		* Данные обязательно сверять с данными на заводской табличке!	
	Заказчик: _____		Адрес доставки: _____		№ заказа: _____	
	Город/дата: _____		Год выпуска: _____		№ ворот: _____	
					№ изделия: _____	
					Тип: _____	
				Печать и подпись _____		

4. Секции ворот из алюминиевых профилей / строительная глубина 42 мм

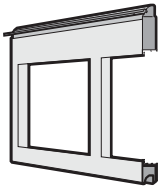
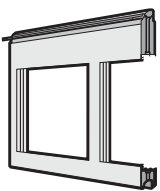
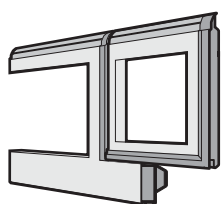
Изделие	Описание	Период производства	№ арт.	Кол-во	€
	<p>* Верхняя секция ворот, рама из стандартных профилей, с уплотнением перемычки ALR F42 Glazing (филенка необходима) по образцу RAL _____ Филенка _____ Филенка цвета по образцу RAL _____ Надбавка к цене за алюминиевые штапики для остекления Надбавка к цене за окрашенные штапики для остекления</p>	01.03.2013 –	3091626	шт.	/м ²
		01.03.2013 –	3091630		/м ²
					+1
					+3
					+4
			3087577		/F
			3087576		/F
	<p>* Верхняя секция ворот, рама из профилей с термическим разделением, с уплотнением перемычки по образцу RAL _____ Филенка _____ Филенка цвета по образцу RAL _____ Надбавка к цене за алюминиевые штапики для остекления Надбавка к цене за окрашенные штапики для остекления</p>	01.03.2013 –	3091608	шт.	/м ²
					+1
					+3
					+4
					3087577
			3087576		/F
	<p>* Нижняя секция ворот, рама из стандартных профилей, с калиткой ширина ворот до 5500 мм по образцу RAL _____ Филенка _____ Филенка цвета по образцу RAL _____ Надбавка к цене за алюминиевые штапики для остекления Надбавка к цене за окрашенные штапики для остекления Надбавка к цене за каждую вентиляционную решетку</p>	01.03.2013 –	3091619	шт.	/м ²
					+1
					+3
					+4
					3087577
			3087576		/F
					+5

+1 Надбавка к цене за секции ворот, окрашенные в предпочтительный цвет и цвет RAL по выбору, см. стр. 187 / Указать номер артикула цвета RAL

+3 Надбавка к цене за филенку, см. стр. 107 – 112

+4 Надбавка к цене за цвет филенки, см. стр. 187

+5 Надбавка к цене за каждую вентиляционную решетку, см. стр. 122

F = за поле

ЗАКАЗ	№ заказчика: _____		№ заказа/комис.: _____		* Данные обязательно сверять с данными на заводской табличке!	
					№ заказа:	№ ворот:
	Заказчик: _____				№ изделия:	Тип:
	Адрес доставки: _____				Год выпуска:	
	Город/дата: _____				Печать и подпись	

4. Секции ворот из алюминиевых профилей / строительная глубина 42 мм

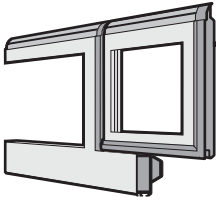
Изделие	Описание	Период производства	№ арт.	Кол-во	€
	<p>* Нижняя секция ворот, рама из профилей с термическим разделением, с калиткой, ширина ворот до 5500 мм по образцу RAL _____ Филенка _____ Филенка цвета по образцу RAL _____ Надбавка к цене за алюминиевые штапики для остекления Надбавка к цене за окрашенные штапики для остекления</p>	01.03.2013 –	3091599	ШТ. _____	/м ² + ¹ + ³ + ⁴
			3087577	_____	/F
			3087576	_____	/F

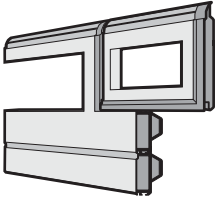
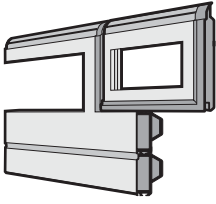
	<p>* Нижняя секция ворот, рама из стандартных профилей, с калиткой, ширина ворот от 5510 мм по образцу RAL _____ Филенка _____ Филенка цвета по образцу RAL _____ Надбавка к цене за алюминиевые штапики для остекления Надбавка к цене за окрашенные штапики для остекления Надбавка к цене за каждую вентиляционную решетку</p>	01.03.2013 –	3091618	ШТ. _____	/м ² + ¹ + ³ + ⁴
			3087577	_____	/F
			3087576	_____	/F
				_____	+ ⁵
	<p>* Нижняя секция ворот, рама из профилей с термическим разделением, с калиткой, ширина ворот от 5510 мм по образцу RAL _____ Филенка _____ Филенка цвета по образцу RAL _____ Надбавка к цене за алюминиевые штапики для остекления Надбавка к цене за окрашенные штапики для остекления</p>	01.03.2013 –	3091598	ШТ. _____	/м ² + ¹ + ³ + ⁴
			3087577	_____	/F
			3087576	_____	/F

+¹ Надбавка к цене за секции ворот, окрашенные в предпочтительный цвет и цвет RAL по выбору, см. стр. 187 / Указать номер артикула цвета RAL

+³ Надбавка к цене за филенку, см. стр. 107 – 112

+⁴ Надбавка к цене за цвет филенки, см. стр. 187

+⁵ Надбавка к цене за каждую вентиляционную решетку, см. стр. 122

F = за поле

ЗАКАЗ	№ заказчика: _____		№ заказа/комис.: _____		* Данные обязательно сверять с данными на заводской табличке!	
					№ заказа: _____	
					№ ворот: _____	
	Заказчик: _____		№ изделия: _____		Тип: _____	
	Адрес доставки: _____		Год выпуска: _____			
Город/дата: _____		Печать и подпись _____				

4. Секции ворот из алюминиевых профилей / строительная глубина 42 мм

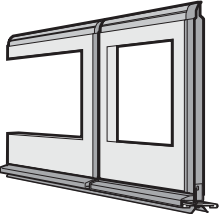
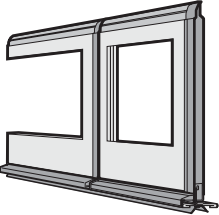
Изделие	Описание	Период производства	№ арт.	Кол-во	€
	<p>* Нижняя секция ворот, рама из стандартных профилей, с калиткой без порога, с профилем цоколя из нержавеющей стали и напольным уплотнением</p>			шт.	
	ширина ворот до 5500 мм	01.03.2013 –	3091617	_____	/м ²
	ширина ворот от 5510 мм	01.03.2013 –	3091616	_____	/м ²
	по образцу RAL _____		_____	_____	+ ¹
	Филенка _____		_____	_____	+ ³
	Филенка цвета по образцу RAL _____		_____	_____	+ ⁴
	Надбавка к цене за алюминиевые штапики для остекления		3087577	_____	/F
Надбавка к цене за окрашенные штапики для остекления		3087576	_____	/F	
Надбавка к цене за каждую вентиляционную решетку		_____	_____	+ ⁵	
	<p>* Нижняя секция ворот, рама из профилей с термическим разделением, с калиткой без порога, с профилем цоколя из нержавеющей стали и напольным уплотнением</p>			шт.	
	ширина ворот до 5500 мм	01.03.2013 –	3091597	_____	/м ²
	ширина ворот от 5510 мм	01.03.2013 –	3091596	_____	/м ²
	по образцу RAL _____		_____	_____	+ ¹
	Филенка _____		_____	_____	+ ³
	Филенка цвета по образцу RAL _____		_____	_____	+ ⁴
	Надбавка к цене за алюминиевые штапики для остекления		3087577	_____	/F
Надбавка к цене за окрашенные штапики для остекления		3087576	_____	/F	

+¹ Надбавка к цене за секции ворот, окрашенные в предпочтительный цвет и цвет RAL по выбору, см. стр. 187 / Указать номер артикула цвета RAL

+³ Надбавка к цене за филенку, см. стр. 107 – 112

+⁴ Надбавка к цене за цвет филенки, см. стр. 187

+⁵ Надбавка к цене за каждую вентиляционную решетку, см. стр. 122

F = за поле

ЗАКАЗ	№ заказчика: _____		№ заказа/комис.: _____		* Данные обязательно сверять с данными на заводской табличке!	
	Заказчик: _____		№ изделия: _____		№ ворот: _____	
	Адрес доставки: _____		Тип: _____		Год выпуска: _____	
	Город/дата: _____		Печать и подпись _____			

4. Секции ворот из алюминиевых профилей / строительная глубина 42 мм

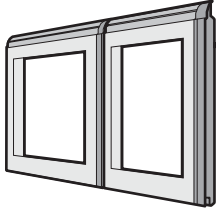
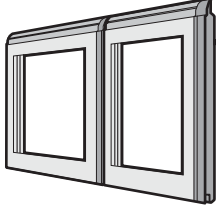
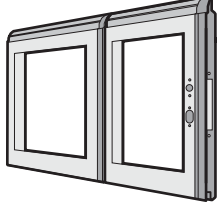
Изделие	Описание	Период производства	№ арт.	Кол-во	€
	<p>* Секция ворот, рама из стандартных профилей, с калиткой по образцу RAL _____ Филенка _____ Филенка цвета по образцу RAL _____ Надбавка к цене за алюминиевые штапики для остекления Надбавка к цене за окрашенные штапики для остекления Надбавка к цене за каждую вентиляционную решетку</p>	01.03.2013 –	3091613	ШТ.	/м ²
			_____	_____	+ ¹
			_____	_____	+ ³
			_____	_____	+ ⁴
			3087577	_____	/F
_____	_____	3087576	_____	/F	
_____	_____	_____	_____	+ ⁵	
	<p>* Секция ворот, рама из профилей с термическим разделением, с калиткой по образцу RAL _____ Филенка _____ Филенка цвета по образцу RAL _____ Надбавка к цене за алюминиевые штапики для остекления Надбавка к цене за окрашенные штапики для остекления</p>	01.03.2013 –	3091594	ШТ.	/м ²
			_____	_____	+ ¹
			_____	_____	+ ³
			_____	_____	+ ⁴
			3087577	_____	/F
_____	_____	3087576	_____	/F	
	<p>* Секция ворот, рама из стандартных профилей, с калиткой для замка по образцу RAL _____ Филенка _____ Филенка цвета по образцу RAL _____ Надбавка к цене за алюминиевые штапики для остекления Надбавка к цене за окрашенные штапики для остекления Надбавка к цене за каждую вентиляционную решетку</p>	01.03.2013 –	3091611	ШТ.	/м ²
			_____	_____	+ ¹
			_____	_____	+ ³
			_____	_____	+ ⁴
			3087577	_____	/F
_____	_____	3087576	_____	/F	
_____	_____	_____	_____	+ ⁵	

+¹ Надбавка к цене за секции ворот, окрашенные в предпочтительный цвет и цвет RAL по выбору, см. стр. 187 / Указать номер артикула цвета RAL

+³ Надбавка к цене за филенку, см. стр. 107 – 112

+⁴ Надбавка к цене за цвет филенки, см. стр. 187

+⁵ Надбавка к цене за каждую вентиляционную решетку, см. стр. 122

F = за поле

ЗАКАЗ	№ заказчика: _____		№ заказа/комис.: _____		* Данные обязательно сверять с данными на заводской табличке!	
					№ заказа: _____	
					№ ворот: _____	
	Заказчик: _____		№ изделия: _____		Тип: _____	
	Адрес доставки: _____		Год выпуска: _____			
Город/дата: _____		Печать и подпись _____				

4. Секции ворот из алюминиевых профилей / строительная глубина 42 мм

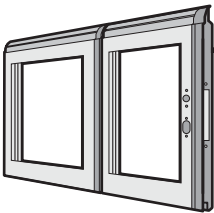
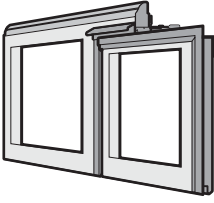
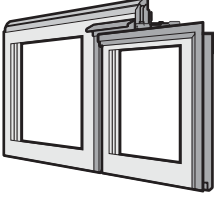
Изделие	Описание	Период производства	№ арт.	Кол-во	€
	<p>* Секция ворот, рама из профилей с термическим разделением, с калиткой для замка по образцу RAL _____ Филенка _____ Филенка цвета по образцу RAL _____ Надбавка к цене за алюминиевые штапики для остекления Надбавка к цене за окрашенные штапики для остекления</p>	01.03.2013 –	3091592	шт.	/м ²
			_____	_____	+ ¹
			_____	_____	+ ³
			_____	_____	+ ⁴
	<p>* Секция ворот, рама из стандартных профилей, с калиткой по образцу RAL _____ Филенка _____ Филенка цвета по образцу RAL _____ Надбавка к цене за алюминиевые штапики для остекления Надбавка к цене за окрашенные штапики для остекления</p>	01.03.2013 –	3091612	шт.	/м ²
			_____	_____	+ ¹
			_____	_____	+ ³
			_____	_____	+ ⁴
	<p>* Секция ворот, рама из профилей с термическим разделением, с калиткой по образцу RAL _____ Филенка _____ Филенка цвета по образцу RAL _____ Надбавка к цене за алюминиевые штапики для остекления Надбавка к цене за окрашенные штапики для остекления</p>	01.03.2013 –	3091593	шт.	/м ²
			_____	_____	+ ¹
			_____	_____	+ ³
			_____	_____	+ ⁴
			3087577	_____	/F
			3087576	_____	/F

+¹ Надбавка к цене за секции ворот, окрашенные в предпочтительный цвет и цвет RAL по выбору, см. стр. 187 / Указать номер артикула цвета RAL

+³ Надбавка к цене за филенку, см. стр. 107 – 112

+⁴ Надбавка к цене за цвет филенки, см. стр. 187

+⁵ Надбавка к цене за каждую вентиляционную решетку, см. стр. 122

F = за поле

ЗАКАЗ	№ заказчика: _____		№ заказа/комис.: _____		* Данные обязательно сверять с данными на заводской табличке!	
	Заказчик: _____		№ изделия: _____		№ ворот: _____	
	Адрес доставки: _____		Тип: _____		Год выпуска: _____	
	Город/дата: _____		Печать и подпись _____			

4. Секции ворот из алюминиевых профилей / строительная глубина 42 мм

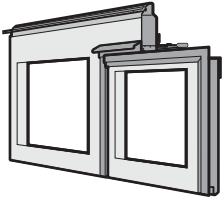
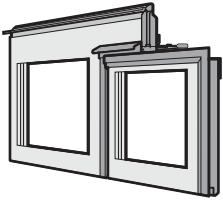
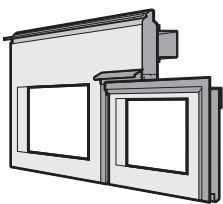
Изделие	Описание	Период производства	№ арт.	Кол-во	€
	<p>* Верхняя секция ворот, рама из стандартных профилей, с калиткой, с уплотнением перемычки по образцу RAL _____ Филенка _____ Филенка цвета по образцу RAL _____ Надбавка к цене за алюминиевые штапики для остекления Надбавка к цене за окрашенные штапики для остекления</p>	01.03.2013 –	3091629	ШТ. _____	/м ²
			_____	_____	+ ¹
			_____	_____	+ ³
			_____	_____	+ ⁴
	<p>* Верхняя секция ворот, рама из профилей с термическим разделением, с калиткой, с уплотнением перемычки по образцу RAL _____ Филенка _____ Филенка цвета по образцу RAL _____ Надбавка к цене за алюминиевые штапики для остекления Надбавка к цене за окрашенные штапики для остекления</p>	01.03.2013 –	3091606	ШТ. _____	/м ²
			_____	_____	+ ¹
			_____	_____	+ ³
			_____	_____	+ ⁴
	<p>* Верхняя секция ворот, рама из стандартных профилей, с калиткой без порога, с уплотнением перемычки ширина ворот до 5500 мм ширина ворот от 5510 мм по образцу RAL _____ Филенка _____ Филенка цвета по образцу RAL _____ Надбавка к цене за алюминиевые штапики для остекления Надбавка к цене за окрашенные штапики для остекления</p>	01.03.2013 – 01.03.2013 –	3091628 3091627	ШТ. _____	/м ² /м ²
			_____	_____	+ ¹
			_____	_____	+ ³
			_____	_____	+ ⁴
			3087577	_____	/F
			3087576	_____	/F

+¹ Надбавка к цене за секции ворот, окрашенные в предпочтительный цвет и цвет RAL по выбору, см. стр. 187 / Указать номер артикула цвета RAL

+³ Надбавка к цене за филенку, см. стр. 107 – 112

+⁴ Надбавка к цене за цвет филенки, см. стр. 187

+⁵ Надбавка к цене за каждую вентиляционную решетку, см. стр. 122

F = за поле

ЗАКАЗ	№ заказчика: _____		№ заказа/комис.: _____		* Данные обязательно сверять с данными на заводской табличке!	
					№ заказа: _____	
					№ ворот: _____	
	Заказчик: _____		№ изделия: _____		Тип: _____	
	Адрес доставки: _____		Год выпуска: _____			
Город/дата: _____		Печать и подпись _____				

4. Секции ворот из алюминиевых профилей / строительная глубина 42 мм

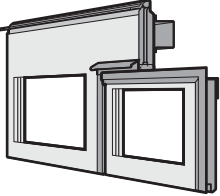
Изделие	Описание	Период производства	№ арт.	Кол-во	€	
	<p>* Верхняя секция ворот, рама из профилей с термическим разделением, с калиткой без порога, с уплотнением перемычки</p> <p>ширина ворот до 5500 мм ширина ворот от 5510 мм по образцу RAL _____ Филенка _____ Филенка цвета по образцу RAL _____ Надбавка к цене за алюминиевые штапики для остекления Надбавка к цене за окрашенные штапики для остекления</p>	<p>01.03.2013 – 01.03.2013 –</p>	<p>3091605 3091604 _____ _____ 3087577 3087576</p>	<p>шт. _____ _____ _____ _____ _____ _____</p>	<p>/м² /м² +1 +3 +4 /F /F</p>	
	<p>* Нижняя секция калитки, рама из стандартных профилей</p> <p>по образцу RAL _____ Филенка _____ Филенка цвета по образцу RAL _____ Надбавка к цене за алюминиевые штапики для остекления Надбавка к цене за окрашенные штапики для остекления</p>	<p>01.03.2013 –</p>	<p>3091641 _____ _____ _____ 3087577 3087576</p>	<p>шт. _____ _____ _____ _____ _____</p>	<p>/шт. +1 +3 +4 /F /F</p>	
	<p>* Нижняя секция калитки, рама из профилей с термическим разделением</p> <p>по образцу RAL _____ Филенка _____ Филенка цвета по образцу RAL _____ Надбавка к цене за алюминиевые штапики для остекления Надбавка к цене за окрашенные штапики для остекления</p>	<p>01.03.2013 –</p>	<p>3091634 _____ _____ _____ 3087577 3087576</p>	<p>шт. _____ _____ _____ _____ _____</p>	<p>/шт. +1 +3 +4 /F /F</p>	

+1 Надбавка к цене за секции ворот, окрашенные в предпочтительный цвет и цвет RAL по выбору, см. стр. 187 / Указать номер артикула цвета RAL

+3 Надбавка к цене за филенку, см. стр. 107 – 112



+4 Надбавка к цене за цвет филенки, см. стр. 187

+5 Надбавка к цене за каждую вентиляционную решетку, см. стр. 122

F = за поле

ЗАКАЗ	№ заказчика: _____		№ заказа/комис.: _____		* Данные обязательно сверять с данными на заводской табличке!	
					№ заказа:	№ ворот:
	Заказчик: _____				№ изделия:	Тип:
	Адрес доставки: _____				Год выпуска:	
	Город/дата: _____				Печать и подпись	

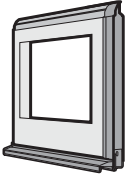
4. Секции ворот из алюминиевых профилей / строительная глубина 42 мм

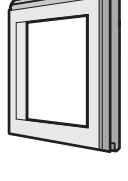
Изделие	Описание	Период производства	№ арт.	Кол-во	€
	<p>* Нижняя секция калитки, рама из стандартных профилей, для калитки без порога по образцу RAL _____ Филенка _____ Филенка цвета по образцу RAL _____ Надбавка к цене за алюминиевые штапики для остекления Надбавка к цене за окрашенные штапики для остекления</p>	01.03.2013 –	3091640	шт.	/шт.
			_____	_____	+ ¹
			_____	_____	+ ³
			_____	_____	+ ⁴
	<p>* Нижняя секция калитки, рама из профилей с термическим разделением, для калитки без порога по образцу RAL _____ Филенка _____ Филенка цвета по образцу RAL _____ Надбавка к цене за алюминиевые штапики для остекления Надбавка к цене за окрашенные штапики для остекления</p>	01.03.2013 –	3091633	шт.	/шт.
			_____	_____	+ ¹
			_____	_____	+ ³
			_____	_____	+ ⁴
	<p>* Секция калитки, рама из стандартных профилей по образцу RAL _____ Филенка _____ Филенка цвета по образцу RAL _____ Надбавка к цене за алюминиевые штапики для остекления Надбавка к цене за окрашенные штапики для остекления</p>	01.03.2013 –	3091645	шт.	/шт.
			_____	_____	+ ¹
			_____	_____	+ ³
			_____	_____	+ ⁴
			3087577	_____	/F
			3087576	_____	/F

+¹ Надбавка к цене за секции ворот, окрашенные в предпочтительный цвет и цвет RAL по выбору, см. стр. 187 / Указать номер артикула цвета RAL

+³ Надбавка к цене за филенку, см. стр. 107 – 112



+⁴ Надбавка к цене за цвет филенки, см. стр. 187

+⁵ Надбавка к цене за каждую вентиляционную решетку, см. стр. 122

F = за поле

ЗАКАЗ	№ заказчика: _____		№ заказа/комис.: _____		* Данные обязательно сверять с данными на заводской табличке!	
					№ заказа: _____	
					№ ворот: _____	
	Заказчик: _____		№ изделия: _____		Тип: _____	
	Адрес доставки: _____		Год выпуска: _____			
Город/дата: _____		Печать и подпись _____				

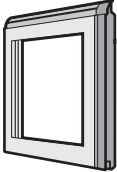
4. Секции ворот из алюминиевых профилей / строительная глубина 42 мм

Изделие	Описание	Период производства	№ арт.	Кол-во	€
	<p>* Секция калитки, рама из профилей с термическим разделением по образцу RAL _____ Филенка _____ Филенка цвета по образцу RAL _____ Надбавка к цене за алюминиевые штапики для остекления Надбавка к цене за окрашенные штапики для остекления</p>	01.03.2013 –	3091638	шт.	/шт.
			_____	_____	+ ¹
			_____	_____	+ ³
			_____	_____	+ ⁴
	<p>* Секция калитки для замка, рама из стандартных профилей по образцу RAL _____ Филенка _____ Филенка цвета по образцу RAL _____ Надбавка к цене за алюминиевые штапики для остекления Надбавка к цене за окрашенные штапики для остекления</p>	01.03.2013 –	3091642	шт.	/шт.
			_____	_____	+ ¹
			_____	_____	+ ³
			_____	_____	+ ⁴
	<p>* Секция калитки для замка, рама из профилей с термическим разделением по образцу RAL _____ Филенка _____ Филенка цвета по образцу RAL _____ Надбавка к цене за алюминиевые штапики для остекления Надбавка к цене за окрашенные штапики для остекления</p>	01.03.2013 –	3091635	шт.	/шт.
			_____	_____	+ ¹
			_____	_____	+ ³
			_____	_____	+ ⁴
			3087577	_____	/F
			3087576	_____	/F

+¹ Надбавка к цене за секции ворот, окрашенные в предпочтительный цвет и цвет RAL по выбору, см. стр. 187 / Указать номер артикула цвета RAL

+³ Надбавка к цене за филенку, см. стр. 107 – 112

+⁴ Надбавка к цене за цвет филенки, см. стр. 187

+⁵ Надбавка к цене за каждую вентиляционную решетку, см. стр. 122

F = за поле

ЗАКАЗ	№ заказчика: _____		№ заказа/комис.: _____		* Данные обязательно сверять с данными на заводской табличке!	
					№ заказа:	№ ворот:
	Заказчик: _____				№ изделия:	Тип:
	Адрес доставки: _____				Год выпуска:	
	Город/дата: _____				Печать и подпись	

4. Секции ворот из алюминиевых профилей / строительная глубина 42 мм

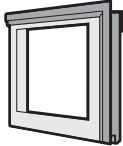
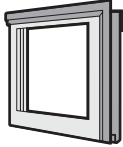
Изделие	Описание	Период производства	№ арт.	Кол-во	€	
	<p>* Верхняя секция калитки, рама из стандартных профилей</p> <p>для верхней секции ворот и калитки с порогом</p> <p>для промежуточной секции ворот по образцу RAL _____</p> <p>Филенка _____</p> <p>Филенка цвета по образцу RAL _____</p> <p>Надбавка к цене за алюминиевые штапики для остекления</p> <p>Надбавка к цене за окрашенные штапики для остекления</p>	<p>01.03.2013 –</p> <p>01.03.2013 –</p>	<p>3091644</p> <p>3091639</p> <p>_____</p> <p>_____</p> <p>_____</p> <p>3087577</p> <p>3087576</p>	<p>шт.</p> <p>_____</p> <p>_____</p> <p>_____</p> <p>_____</p> <p>_____</p> <p>_____</p>	<p>/шт.</p> <p>/шт.</p> <p>+¹</p> <p>+³</p> <p>+⁴</p> <p>/F</p> <p>/F</p>	
		<p>* Верхняя секция калитки, рама из профилей с термическим разделением</p> <p>для верхней секции ворот и калитки с порогом</p> <p>для промежуточной секции ворот по образцу RAL _____</p> <p>Филенка _____</p> <p>Филенка цвета по образцу RAL _____</p> <p>Надбавка к цене за алюминиевые штапики для остекления</p> <p>Надбавка к цене за окрашенные штапики для остекления</p>	<p>01.03.2013 –</p> <p>01.03.2013 –</p>	<p>3091637</p> <p>3091632</p> <p>_____</p> <p>_____</p> <p>_____</p> <p>3087577</p> <p>3087576</p>	<p>шт.</p> <p>_____</p> <p>_____</p> <p>_____</p> <p>_____</p> <p>_____</p> <p>_____</p>	<p>/шт.</p> <p>/шт.</p> <p>+¹</p> <p>+³</p> <p>+⁴</p> <p>/F</p> <p>/F</p>

+¹ Надбавка к цене за секции ворот, окрашенные в предпочтительный цвет и цвет RAL по выбору, см. стр. 187 / Указать номер артикула цвета RAL

+³ Надбавка к цене за филенку, см. стр. 107 – 112

+⁴ Надбавка к цене за цвет филенки, см. стр. 187

+⁵ Надбавка к цене за каждую вентиляционную решетку, см. стр. 122

F = за поле

ЗАКАЗ	№ заказчика: _____		№ заказа/комис.: _____		* Данные обязательно сверять с данными на заводской табличке!	
	Заказчик: _____		Адрес доставки: _____		№ заказа: _____	
	Город/дата: _____		Год выпуска: _____		№ ворот: _____	
					№ изделия: _____	
					Тип: _____	
				Печать и подпись _____		

4. Секции ворот из алюминиевых профилей / строительная глубина 42 мм

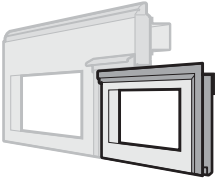
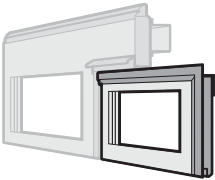
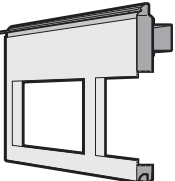
Изделие	Описание	Период производства	№ арт.	Кол-во	€
	<p>* Верхняя секция калитки, рама из стандартных профилей, для верхней секции ворот и калитки без порога по образцу RAL _____ Филенка _____ Филенка цвета по образцу RAL _____ Надбавка к цене за алюминиевые штапики для остекления Надбавка к цене за окрашенные штапики для остекления</p>	01.03.2013 –	3091643	шт.	/шт.
					+1
					+3
					+4
	<p>* Верхняя секция калитки, рама из профилей с термическим разделением, для верхней секции ворот и калитки без порога по образцу RAL _____ Филенка _____ Филенка цвета по образцу RAL _____ Надбавка к цене за алюминиевые штапики для остекления Надбавка к цене за окрашенные штапики для остекления</p>	01.03.2013 –	3091636	шт.	/шт.
					+1
					+3
					+4
	<p>* Верхняя секция ворот, рама из стандартных профилей, над калиткой без порога, с уплотнением перемычки ширина ворот до 5500 мм ширина ворот от 5510 мм по образцу RAL _____ Филенка _____ Филенка цвета по образцу RAL _____ Надбавка к цене за алюминиевые штапики для остекления Надбавка к цене за окрашенные штапики для остекления</p>	01.03.2013 – 01.03.2013 –	3091625 3091624	шт.	/м ²
					+1
					+3
					+4
			3087577		/F
			3087576		/F

+1 Надбавка к цене за секции ворот, окрашенные в предпочтительный цвет и цвет RAL по выбору, см. стр. 187 / Указать номер артикула цвета RAL

+3 Надбавка к цене за филенку, см. стр. 107 – 112

+4 Надбавка к цене за цвет филенки, см. стр. 187

+5 Надбавка к цене за каждую вентиляционную решетку, см. стр. 122

F = за поле

ЗАКАЗ	№ заказчика: _____		№ заказа/комис.: _____		* Данные обязательно сверять с данными на заводской табличке!	
					№ заказа: _____	
					№ ворот: _____	
	Заказчик: _____		№ изделия: _____		Тип: _____	
	Адрес доставки: _____		Год выпуска: _____			
Город/дата: _____		Печать и подпись _____				

4. Секции ворот из алюминиевых профилей / строительная глубина 42 мм

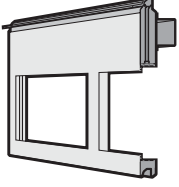
Изделие	Описание	Период производства	№ арт.	Кол-во	€	
	<p>* Верхняя секция ворот, рама из профилей с термическим разделением, над калиткой без порога, с уплотнением перемычки</p> <p>ширина ворот до 5500 мм ширина ворот от 5510 мм по образцу RAL _____ Филенка _____ Филенка цвета по образцу RAL _____</p> <p>Надбавка к цене за алюминиевые штапики для остекления</p> <p>Надбавка к цене за окрашенные штапики для остекления</p>	<p>01.03.2013 –</p> <p>01.03.2013 –</p>	<p>3091603</p> <p>3091602</p> <p>_____</p> <p>_____</p> <p>_____</p> <p>3087577</p> <p>3087576</p>	<p>ШТ.</p> <p>_____</p> <p>_____</p> <p>_____</p> <p>_____</p> <p>_____</p> <p>_____</p>	<p>/м²</p> <p>/м²</p> <p>+¹</p> <p>+³</p> <p>+⁴</p> <p>/F</p> <p>/F</p>	
	<p>* Верхняя секция ворот, рама из стандартных профилей, одинакового внешнего вида с рамой над калиткой без порога, с уплотнением перемычки</p> <p>по образцу RAL _____ Филенка _____ Филенка цвета по образцу RAL _____</p> <p>Надбавка к цене за алюминиевые штапики для остекления</p> <p>Надбавка к цене за окрашенные штапики для остекления</p>	<p>01.03.2013 –</p>	<p>3091631</p> <p>_____</p> <p>_____</p> <p>_____</p> <p>3087577</p> <p>3087576</p>	<p>ШТ.</p> <p>_____</p> <p>_____</p> <p>_____</p> <p>_____</p> <p>_____</p>	<p>/м²</p> <p>+¹</p> <p>+³</p> <p>+⁴</p> <p>/F</p> <p>/F</p>	
	<p>* Верхняя секция ворот, рама из профилей с термическим разделением, одинакового внешнего вида с рамой над калиткой без порога, с уплотнением перемычки</p> <p>по образцу RAL _____ Филенка _____ Филенка цвета по образцу RAL _____</p> <p>Надбавка к цене за алюминиевые штапики для остекления</p> <p>Надбавка к цене за окрашенные штапики для остекления</p>	<p>01.03.2013 –</p>	<p>3091607</p> <p>_____</p> <p>_____</p> <p>_____</p> <p>3087577</p> <p>3087576</p>	<p>ШТ.</p> <p>_____</p> <p>_____</p> <p>_____</p> <p>_____</p> <p>_____</p>	<p>/м²</p> <p>+¹</p> <p>+³</p> <p>+⁴</p> <p>/F</p> <p>/F</p>	

+¹ Надбавка к цене за секции ворот, окрашенные в предпочтительный цвет и цвет RAL по выбору, см. стр. 187 / Указать номер артикула цвета RAL

+³ Надбавка к цене за филенку, см. стр. 107 – 112

+⁴ Надбавка к цене за цвет филенки, см. стр. 187

+⁵ Надбавка к цене за каждую вентиляционную решетку, см. стр. 122

F = за поле

ЗАКАЗ	№ заказчика: _____		№ заказа/комис.: _____		* Данные обязательно сверять с данными на заводской табличке!	
					№ заказа: _____	
					№ ворот: _____	
	Заказчик: _____		№ изделия: _____		Тип: _____	
	Адрес доставки: _____		Год выпуска: _____			
Город/дата: _____		Печать и подпись _____				

4. Секции ворот из алюминиевых профилей / строительная глубина 42 мм

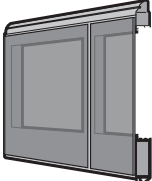
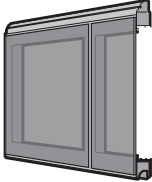
Изделие	Описание	Период производства	№ арт.	Кол-во	€
	<p>*</p> <p>Нижняя секция ворот, рама из стандартных профилей, для Vitraplan с выдвинутым вперед остеклением</p> <p>от 5510 мм, вкл. TBV усиление жесткости полотна ворот TBV (филенка необходима)</p> <p>Филенка _____</p> <p>Надбавка к цене за алюминиевые штапики для остекления</p> <p>Надбавка к цене за окрашенные штапики для остекления</p> <p>Выдвинутое вперед остекление: (оттенок)</p> <p><input type="checkbox"/> Коричневый <input type="checkbox"/> серый</p>	01.03.2013 –	3091615	шт.	/м ²
					+ ³
			3087577		/F
			3087576		/F
	<p>*</p> <p>Секция ворот, рама из стандартных профилей, для Vitraplan с выдвинутым вперед остеклением</p> <p>(филенка необходима)</p> <p>Филенка _____</p> <p>Надбавка к цене за алюминиевые штапики для остекления</p> <p>Надбавка к цене за окрашенные штапики для остекления</p> <p>Выдвинутое вперед остекление: (оттенок)</p> <p><input type="checkbox"/> Коричневый <input type="checkbox"/> серый</p>	01.03.2013 –	3091609	шт.	/м ²
					+ ³
			3087577		/F
			3087576		/F

+¹ Надбавка к цене за секции ворот, окрашенные в предпочтительный цвет и цвет RAL по выбору, см. стр. 187 / Указать номер артикула цвета RAL

+³ Надбавка к цене за филенку, см. стр. 107 – 112

+⁴ Надбавка к цене за цвет филенки, см. стр. 187

+⁵ Надбавка к цене за каждую вентиляционную решетку, см. стр. 122

F = за поле

ЗАКАЗ	№ заказчика: _____	№ заказа/комис.: _____	* Данные обязательно сверять с данными на заводской табличке!	
			№ заказа: _____	№ ворот: _____
	Заказчик: _____		№ изделия: _____	Тип: _____
	Адрес доставки: _____		Год выпуска: _____	
Город/дата: _____		Печать и подпись _____		

4. Секции ворот из алюминиевых профилей / строительная глубина 42 мм

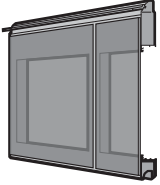
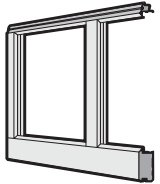
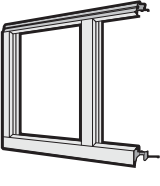
Изделие	Описание	Период производства	№ арт.	Кол-во	€
	<p>* Верхняя секция ворот, рама из стандартных профилей, для Vitraplan с выдвинутым вперед остеклением, с уплотнением перемычки (филенка необходима) Филенка _____ Надбавка к цене за алюминиевые штапики для остекления Надбавка к цене за окрашенные штапики для остекления Выдвинутое вперед остекление: (оттенок) <input type="checkbox"/> Коричневый <input type="checkbox"/> серый</p>	01.03.2013 –	3091623	ШТ. _____	/м ²
			_____	_____	+ ³
			3087577	_____	/F
			3087576	_____	/F
	<p>* Нижняя секция ворот, рама из алюминиевых трубчатых профилей, S-Line по образцу RAL _____ Филенка _____ Филенка цвета по образцу RAL _____ Надбавка к цене за алюминиевые штапики для остекления Надбавка к цене за окрашенные штапики для остекления Надбавка к цене за каждую вентиляционную решетку</p>	01.03.2013 – 31.03.2015	3081095	ШТ. _____	/м ²
			_____	_____	+ ¹
			_____	_____	+ ³
			_____	_____	+ ⁴
			3087577	_____	/F
	<p>* Секция ворот, рама из алюминиевого трубчатого профиля, S-Line, для первой рамы остекления над цоколем с заполнением из полиуретана по образцу RAL _____ Филенка _____ Филенка цвета по образцу RAL _____ Надбавка к цене за алюминиевые штапики для остекления Надбавка к цене за окрашенные штапики для остекления Надбавка к цене за каждую вентиляционную решетку</p>	01.03.2013 – 31.03.2015	3081096	ШТ. _____	/м ²
			_____	_____	+ ¹
			_____	_____	+ ³
			_____	_____	+ ⁴
			3087577	_____	/F
	3087576	_____	/F		
	_____	_____	+ ⁵		

+¹ Надбавка к цене за секции ворот, окрашенные в предпочтительный цвет и цвет RAL по выбору, см. стр. 187 / Указать номер артикула цвета RAL

+³ Надбавка к цене за филенку, см. стр. 107 – 112

+⁴ Надбавка к цене за цвет филенки, см. стр. 187

+⁵ Надбавка к цене за каждую вентиляционную решетку, см. стр. 122

F = за поле

ЗАКАЗ	№ заказчика: _____		№ заказа/комис.: _____		* Данные обязательно сверять с данными на заводской табличке!	
					№ заказа: _____	
					№ ворот: _____	
	Заказчик: _____		№ изделия: _____		Тип: _____	
	Адрес доставки: _____		Год выпуска: _____			
Город/дата: _____		Печать и подпись _____				

4. Секции ворот из алюминиевых профилей / строительная глубина 42 мм

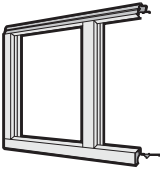
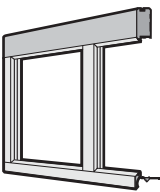
Изделие	Описание	Период производства	№ арт.	Кол-во	€
	<p>* Секция ворот, рама из алюминиевых трубчатых профилей, S-Line по образцу RAL _____ Филенка _____ Филенка цвета по образцу RAL _____ Надбавка к цене за алюминиевые штапики для остекления Надбавка к цене за окрашенные штапики для остекления Надбавка к цене за каждую вентиляционную решетку</p>	01.03.2013 – 31.03.2015	3081097	шт.	/м ²
					+ ¹
					+ ³
					+ ⁴
			3087577		/F
	3087576		/F		
				+ ⁵	
	<p>* Верхняя секция ворот, рама из алюминиевых трубчатых профилей, S-Line по образцу RAL _____ Филенка _____ Филенка цвета по образцу RAL _____ Надбавка к цене за алюминиевые штапики для остекления Надбавка к цене за окрашенные штапики для остекления</p>	01.03.2013 – 31.03.2015	3081098	шт.	/м ²
					+ ¹
					+ ³
					+ ⁴
			3087577		/F
	3087576		/F		

+¹ Надбавка к цене за секции ворот, окрашенные в предпочтительный цвет и цвет RAL по выбору, см. стр. 187 / Указать номер артикула цвета RAL

+³ Надбавка к цене за филенку, см. стр. 107 – 112

+⁴ Надбавка к цене за цвет филенки, см. стр. 187

+⁵ Надбавка к цене за каждую вентиляционную решетку, см. стр. 122

F = за поле

ЗАКАЗ	№ заказчика: _____		№ заказа/комис.: _____		* Данные обязательно сверять с данными на заводской табличке!	
					№ заказа: _____	
					№ ворот: _____	
	Заказчик: _____		№ изделия: _____		Тип: _____	
	Адрес доставки: _____		Год выпуска: _____			
Город/дата: _____		Печать и подпись _____				

5. Секции ворот из алюминиевых профилей / строительная глубина 67 мм

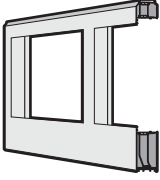
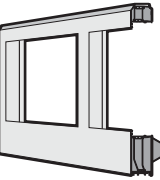
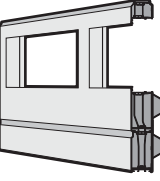
Изделие	Описание	Период производства	№ арт.	Кол-во	€
	<p>* Нижняя секция ворот, рама из профилей с термическим разделением</p> <p>ширина ворот до 5500 мм по образцу RAL _____</p> <p>Филенка _____</p> <p>Филенка цвета по образцу RAL _____</p> <p>Надбавка к цене за алюминиевые штапики для остекления</p> <p>Надбавка к цене за окрашенные штапики для остекления</p>	01.04.2014 –	3093042	ШТ.	/м ²
					+ ¹
					+ ³
					+ ⁴
	<p>* Нижняя секция ворот, рама из профилей с термическим разделением</p> <p>ширина ворот от 5510 мм, вкл. TBV</p> <p>ALR 67 Thermo Glazing (филенка необходима) по образцу RAL _____</p> <p>Филенка _____</p> <p>Филенка цвета по образцу RAL _____</p> <p>Надбавка к цене за алюминиевые штапики для остекления</p> <p>Надбавка к цене за окрашенные штапики для остекления</p>	01.04.2014 –	3093045	ШТ.	/м ²
		01.04.2014 –	3093044		/м ²
					+ ¹
					+ ³
	<p>* Нижняя секция ворот, рама из профилей с термическим разделением</p> <p>ширина ворот от 8510 мм, вкл. TBV</p> <p>по образцу RAL _____</p> <p>Филенка _____</p> <p>Филенка цвета по образцу RAL _____</p> <p>Надбавка к цене за алюминиевые штапики для остекления</p> <p>Надбавка к цене за окрашенные штапики для остекления</p>	01.04.2014 –	3093043	ШТ.	/м ²
					+ ¹
					+ ³
					+ ⁴
			3087577		/F
			3087576		/F

+¹ Надбавка к цене за секции ворот, окрашенные в предпочтительный цвет или цвет RAL по выбору, см. стр. 187 / Указать номер артикула цвета RAL

+³ Надбавка к цене за филенку, см. стр. 107 – 112

+⁴ Надбавка к цене за цвет филенки, см. стр. 187

+⁵ Надбавка к цене за каждую вентиляционную решетку, см. стр. 122

F = за поле

ЗАКАЗ	№ заказчика: _____	№ заказа/комис.: _____	* Данные обязательно сверять с данными на заводской табличке!	
			№ заказа: _____	№ ворот: _____
	Заказчик: _____		№ изделия: _____	Тип: _____
	Адрес доставки: _____		Год выпуска: _____	
Город/дата: _____		Печать и подпись _____		

5. Секции ворот из алюминиевых профилей / строительная глубина 67 мм

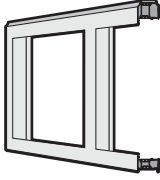
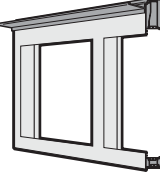
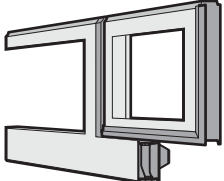
Изделие	Описание	Период производства	№ арт.	Кол-во	€
	<p>* Секция ворот, рама из профилей с термическим разделением ALR 67 Thermo Glazing (филенка необходима) по образцу RAL _____ Филенка _____ Филенка цвета по образцу RAL _____ Надбавка к цене за алюминиевые штапики для остекления Надбавка к цене за окрашенные штапики для остекления</p>	01.04.2014 –	3093234	шт.	/м ²
		01.04.2014 –	3093233		/м ²
					+1
					+3
					+4
			3087577		/F
	3087576		/F		
	<p>* Верхняя секция ворот, рама из профилей с термическим разделением, с уплотнением перемычки ALR 67 Thermo Glazing (филенка необходима) по образцу RAL _____ Филенка _____ Филенка цвета по образцу RAL _____ Надбавка к цене за алюминиевые штапики для остекления Надбавка к цене за окрашенные штапики для остекления</p>	01.04.2014 –	3093236	шт.	/м ²
		01.04.2014 –	3093235		/м ²
					+1
					+3
					+4
			3087577		/F
	3087576		/F		
	<p>* Нижняя секция ворот, рама из профилей с термическим разделением, с калиткой, ширина ворот до 5500 мм по образцу RAL _____ Филенка _____ Филенка цвета по образцу RAL _____ Надбавка к цене за алюминиевые штапики для остекления Надбавка к цене за окрашенные штапики для остекления</p>	01.04.2014 –	3093238	шт.	/м ²
					+1
					+3
					+4
			3087577		/F
			3087576		/F

+1 Надбавка к цене за секции ворот, окрашенные в предпочтительный цвет или цвет RAL по выбору, см. стр. 187 / Указать номер артикула цвета RAL

+3 Надбавка к цене за филенку, см. стр. 107 – 112

+4 Надбавка к цене за цвет филенки, см. стр. 187

+5 Надбавка к цене за каждую вентиляционную решетку, см. стр. 122

F = за поле

ЗАКАЗ	№ заказчика: _____		№ заказа/комис.: _____		* Данные обязательно сверять с данными на заводской табличке!	
	Заказчик: _____		№ изделия: _____		№ ворот: _____	
	Адрес доставки: _____		Тип: _____		Год выпуска: _____	
	Город/дата: _____		Печать и подпись _____			

5. Секции ворот из алюминиевых профилей / строительная глубина 67 мм

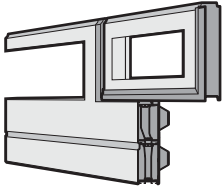
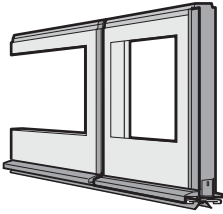
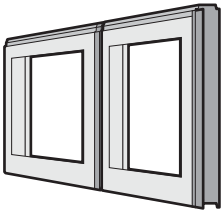
Изделие	Описание	Период производства	№ арт.	Кол-во	€	
	<p>* Нижняя секция ворот, рама из профилей с термическим разделением, с калиткой, ширина ворот от 5510 мм по образцу RAL _____ Филенка _____ Филенка цвета по образцу RAL _____ Надбавка к цене за алюминиевые штапики для остекления Надбавка к цене за окрашенные штапики для остекления</p>	01.04.2014 –	3093239	ШТ.	/м ²	
						+ ¹
						+ ³
						+ ⁴
	<p>* Нижняя секция ворот, рама из профилей с термическим разделением, с калиткой без порога, с профилем цоколя из нержавеющей стали и напольным уплотнением ширина ворот до 5500 мм ширина ворот от 5510 мм по образцу RAL _____ Филенка _____ Филенка цвета по образцу RAL _____ Надбавка к цене за алюминиевые штапики для остекления Надбавка к цене за окрашенные штапики для остекления</p>	01.04.2014 – 01.04.2014 –	3093240	ШТ.	/м ²	
			3093241		/м ²	
					+ ¹	
					+ ³	
	<p>* Секция ворот, рама из профилей с термическим разделением, с калиткой по образцу RAL _____ Филенка _____ Филенка цвета по образцу RAL _____ Надбавка к цене за алюминиевые штапики для остекления Надбавка к цене за окрашенные штапики для остекления</p>	01.04.2014 –	3093242	ШТ.	/м ²	
					+ ¹	
					+ ³	
					+ ⁴	
			3087577		/F	
			3087576		/F	

- +¹ Надбавка к цене за секции ворот, окрашенные в предпочтительный цвет или цвет RAL по выбору, см. стр. 187 / Указать номер артикула цвета RAL
+³ Надбавка к цене за филенку, см. стр. 107 – 112
+⁴ Надбавка к цене за цвет филенки, см. стр. 187
+⁵ Надбавка к цене за каждую вентиляционную решетку, см. стр. 122
F = за поле

ЗАКАЗ	№ заказчика: _____	№ заказа/комис.: _____	* Данные обязательно сверять с данными на заводской табличке!	
	Заказчик: _____	№ заказа: _____		№ ворот: _____
	Адрес доставки: _____	№ изделия: _____		Тип: _____
	Город/дата: _____	Год выпуска: _____		
			Печать и подпись _____	

5. Секции ворот из алюминиевых профилей / строительная глубина 67 мм

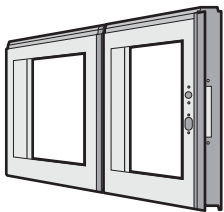
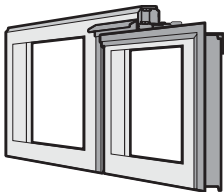
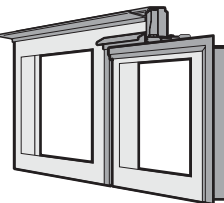
Изделие	Описание	Период производства	№ арт.	Кол-во	€	
	<p>* Секция ворот, рама из профилей с термическим разделением, с калиткой для замка по образцу RAL _____ Филенка _____ Филенка цвета по образцу RAL _____ Надбавка к цене за алюминиевые штапики для остекления Надбавка к цене за окрашенные штапики для остекления</p>	01.04.2014 –	3093243	шт.	/м ²	
						+ ¹
						+ ³
						+ ⁴
	<p>* Секция ворот, рама из профилей с термическим разделением, с калиткой по образцу RAL _____ Филенка _____ Филенка цвета по образцу RAL _____ Надбавка к цене за алюминиевые штапики для остекления Надбавка к цене за окрашенные штапики для остекления</p>	01.04.2014 –	3093244	шт.	/м ²	
						+ ¹
						+ ³
						+ ⁴
	<p>* Верхняя секция ворот, рама из профилей с термическим разделением, с калиткой, с уплотнением перемычки по образцу RAL _____ Филенка _____ Филенка цвета по образцу RAL _____ Надбавка к цене за алюминиевые штапики для остекления Надбавка к цене за окрашенные штапики для остекления</p>	01.04.2014 –	3093245	шт.	/м ²	
						+ ¹
						+ ³
						+ ⁴
			3087577		/F	
			3087576		/F	

+¹ Надбавка к цене за секции ворот, окрашенные в предпочтительный цвет или цвет RAL по выбору, см. стр. 187 / Указать номер артикула цвета RAL

+³ Надбавка к цене за филенку, см. стр. 107 – 112

+⁴ Надбавка к цене за цвет филенки, см. стр. 187

+⁵ Надбавка к цене за каждую вентиляционную решетку, см. стр. 122

F = за поле

ЗАКАЗ	№ заказчика: _____		№ заказа/комис.: _____		* Данные обязательно сверять с данными на заводской табличке!	
					№ заказа: _____	
					№ ворот: _____	
	Заказчик: _____		№ изделия: _____		Тип: _____	
	Адрес доставки: _____		Год выпуска: _____			
Город/дата: _____		Печать и подпись _____				

5. Секции ворот из алюминиевых профилей / строительная глубина 67 мм

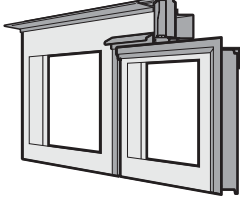
Изделие	Описание	Период производства	№ арт.	Кол-во	€
	<p>* Верхняя секция ворот, рама из профилей с термическим разделением, с калиткой без порога, с уплотнением перемычки</p> <p>ширина ворот до 5500 мм ширина ворот от 5510 мм по образцу RAL _____ Филенка _____ Филенка цвета по образцу RAL _____ Надбавка к цене за алюминиевые штапики для остекления Надбавка к цене за окрашенные штапики для остекления</p>	<p>01.04.2014 – 01.04.2014 –</p>	<p>3093246 3093247 _____ _____ _____ 3087577 3087576</p>	<p>шт. _____ _____ _____ _____ _____ _____ _____</p>	<p>/м² /м² +¹ +³ +⁴ /F /F</p>
	<p>* Нижняя секция калитки, рама из профилей с термическим разделением</p> <p>по образцу RAL _____ Филенка _____ Филенка цвета по образцу RAL _____ Надбавка к цене за алюминиевые штапики для остекления Надбавка к цене за окрашенные штапики для остекления</p>	<p>01.04.2014 –</p>	<p>3093248 _____ _____ _____ 3087577 3087576</p>	<p>шт. _____ _____ _____ _____ _____</p>	<p>/шт. +¹ +³ +⁴ /F /F</p>
	<p>* Нижняя секция калитки, рама из профилей с термическим разделением, для калитки без порога</p> <p>по образцу RAL _____ Филенка _____ Филенка цвета по образцу RAL _____ Надбавка к цене за алюминиевые штапики для остекления Надбавка к цене за окрашенные штапики для остекления</p>	<p>01.04.2014 –</p>	<p>3093249 _____ _____ _____ 3087577 3087576</p>	<p>шт. _____ _____ _____ _____ _____</p>	<p>/шт. +¹ +³ +⁴ /F /F</p>
	<p>* Нижняя секция калитки, рама из профилей с термическим разделением, для калитки без порога</p> <p>по образцу RAL _____ Филенка _____ Филенка цвета по образцу RAL _____ Надбавка к цене за алюминиевые штапики для остекления Надбавка к цене за окрашенные штапики для остекления</p>	<p>01.04.2014 –</p>	<p>3093249 _____ _____ _____ 3087577 3087576</p>	<p>шт. _____ _____ _____ _____ _____</p>	<p>/шт. +¹ +³ +⁴ /F /F</p>
	<p>* Нижняя секция калитки, рама из профилей с термическим разделением, для калитки без порога</p> <p>по образцу RAL _____ Филенка _____ Филенка цвета по образцу RAL _____ Надбавка к цене за алюминиевые штапики для остекления Надбавка к цене за окрашенные штапики для остекления</p>	<p>01.04.2014 –</p>	<p>3093249 _____ _____ _____ 3087577 3087576</p>	<p>шт. _____ _____ _____ _____ _____</p>	<p>/шт. +¹ +³ +⁴ /F /F</p>

+¹ Надбавка к цене за секции ворот, окрашенные в предпочтительный цвет или цвет RAL по выбору, см. стр. 187 / Указать номер артикула цвета RAL

+³ Надбавка к цене за филенку, см. стр. 107 – 112



+⁴ Надбавка к цене за цвет филенки, см. стр. 187

+⁵ Надбавка к цене за каждую вентиляционную решетку, см. стр. 122

F = за поле

ЗАКАЗ	№ заказчика: _____ № заказа/комис.: _____		* Данные обязательно сверять с данными на заводской табличке!	
			№ заказа: _____	№ ворот: _____
	Заказчик: _____		№ изделия: _____	Тип: _____
	Адрес доставки: _____		Год выпуска: _____	
	Город/дата: _____		Печать и подпись _____	

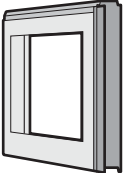
5. Секции ворот из алюминиевых профилей / строительная глубина 67 мм

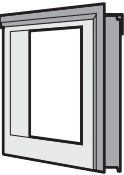
Изделие	Описание	Период производства	№ арт.	Кол-во	€
	<p>* Секция калитки, рама из профилей с термическим разделением по образцу RAL _____ Филенка _____ Филенка цвета по образцу RAL _____ Надбавка к цене за алюминиевые штапики для остекления Надбавка к цене за окрашенные штапики для остекления</p>	01.04.2014 –	3093250	шт.	/шт.
					+ ¹
					+ ³
					+ ⁴
	<p>* Секция калитки для замка, рама из профилей с термическим разделением по образцу RAL _____ Филенка _____ Филенка цвета по образцу RAL _____ Надбавка к цене за алюминиевые штапики для остекления Надбавка к цене за окрашенные штапики для остекления</p>	01.04.2014 –	3093251	шт.	/шт.
					+ ¹
					+ ³
					+ ⁴
	<p>* Верхняя секция калитки, рама из профилей с термическим разделением для верхней секции ворот и калитки с порогом для промежуточной секции ворот по образцу RAL _____ Филенка _____ Филенка цвета по образцу RAL _____ Надбавка к цене за алюминиевые штапики для остекления Надбавка к цене за окрашенные штапики для остекления</p>	01.04.2014 – 01.04.2014 –	3093252 3093253	шт.	/шт.
				+ ¹	
				+ ³	
				+ ⁴	
			3087577		/F
			3087576		/F

+¹ Надбавка к цене за секции ворот, окрашенные в предпочтительный цвет или цвет RAL по выбору, см. стр. 187 / Указать номер артикула цвета RAL

+³ Надбавка к цене за филенку, см. стр. 107 – 112

+⁴ Надбавка к цене за цвет филенки, см. стр. 187

+⁵ Надбавка к цене за каждую вентиляционную решетку, см. стр. 122

F = за поле

ЗАКАЗ	№ заказчика: _____		№ заказа/комис.: _____		* Данные обязательно сверять с данными на заводской табличке!	
					№ заказа:	№ ворот:
	Заказчик: _____				№ изделия:	Тип:
	Адрес доставки: _____				Год выпуска:	
	Город/дата: _____				Печать и подпись	

5. Секции ворот из алюминиевых профилей / строительная глубина 67 мм

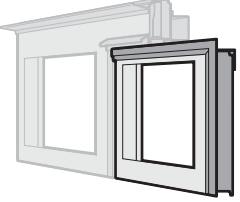
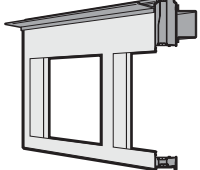
Изделие	Описание	Период производства	№ арт.	Кол-во	€
	<p>* Верхняя секция калитки, рама из профилей с термическим разделением, для верхней секции ворот и калитки без порога</p> <p>по образцу RAL _____ Филенка _____ Филенка цвета по образцу RAL _____ Надбавка к цене за алюминиевые штапики для остекления Надбавка к цене за окрашенные штапики для остекления</p>	01.04.2014 –	3093254	шт.	/шт.
			_____	_____	+ ¹
			_____	_____	+ ³
			_____	_____	+ ⁴
			3087577	_____	/F
	3087576	_____	_____	/F	
	<p>* Верхняя секция ворот, рама из профилей с термическим разделением, над калиткой без порога, с уплотнением перемычки</p> <p>ширина ворот до 5500 мм ширина ворот от 5510 мм по образцу RAL _____ Филенка _____ Филенка цвета по образцу RAL _____ Надбавка к цене за алюминиевые штапики для остекления Надбавка к цене за окрашенные штапики для остекления</p>	01.04.2014 – 01.04.2014 –	3093255	шт.	/м ²
			3093256	_____	/м ²
			_____	_____	+ ¹
			_____	_____	+ ³
			_____	_____	+ ⁴
	3087577	_____	/F		
	3087576	_____	_____	/F	

+¹ Надбавка к цене за секции ворот, окрашенные в предпочтительный цвет или цвет RAL по выбору, см. стр. 187 / Указать номер артикула цвета RAL

+³ Надбавка к цене за филенку, см. стр. 107 – 112

+⁴ Надбавка к цене за цвет филенки, см. стр. 187

+⁵ Надбавка к цене за каждую вентиляционную решетку, см. стр. 122

F = за поле

ЗАКАЗ	№ заказчика: _____		№ заказа/комис.: _____		* Данные обязательно сверять с данными на заводской табличке!	
					№ заказа:	№ ворот:
	Заказчик: _____				№ изделия:	Тип:
	Адрес доставки: _____				Год выпуска:	
	Город/дата: _____				Печать и подпись	

5. Секции ворот из алюминиевых профилей / строительная глубина 67 мм

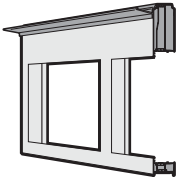
Изделие	Описание	Период производства	№ арт.	Кол-во	€
	* Верхняя секция ворот, рама из профилей с термическим разделением, одинакового внешнего вида с рамой над калиткой без порога, с уплотнением перемычки по образцу RAL _____ Филенка _____ Филенка цвета по образцу RAL _____ Надбавка к цене за алюминиевые штапики для остекления Надбавка к цене за окрашенные штапики для остекления	01.04.2014 –	3093257	шт.	/м ²
	_____		_____	_____	+ ¹
	_____		_____	_____	+ ³
	_____		_____	_____	+ ⁴
	3087577		_____	_____	/F
3087576	_____	_____	_____	/F	

+¹ Надбавка к цене за секции ворот, окрашенные в предпочтительный цвет или цвет RAL по выбору, см. стр. 187 / Указать номер артикула цвета RAL

+³ Надбавка к цене за филенку, см. стр. 107 – 112

+⁴ Надбавка к цене за цвет филенки, см. стр. 187

+⁵ Надбавка к цене за каждую вентиляционную решетку, см. стр. 122

F = за поле

ЗАКАЗ	№ заказчика: _____	№ заказа/комис.: _____	* Данные обязательно сверять с данными на заводской табличке!	
	Заказчик: _____	№ изделия: _____	№ заказа: _____	№ ворот: _____
	Адрес доставки: _____	Год выпуска: _____	Тип: _____	
	Город/дата: _____	Печать и подпись _____		

6. Принадлежности для секций ворот

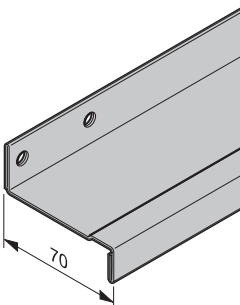
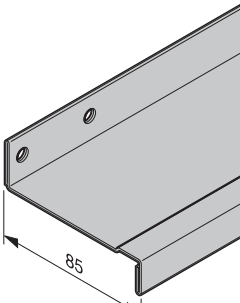
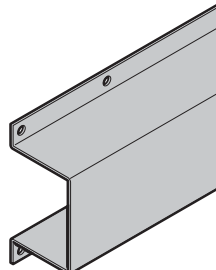
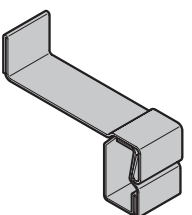
Изделие	Описание	Период производства	№ арт.	Кол-во	€
	<p>* Ребро жесткости полотна ворот 70</p> <p>Строительной глубины 42 ширина ворот 5010–6000 мм Строительной глубины 67 ширина ворот 5510–7000 мм для верхней секции ворот с калиткой, ширина ворот до 4000 мм Надбавка к цене за окрашенное ребро жесткости полотна ворот для Vitraplan</p>	01.03.2013–	3091365	шт.	/м
		01.03.2013–	3091366		/м
		01.04.2014–	3093312		/м
	<p>* Ребро жесткости полотна ворот 85</p> <p>Строительной глубины 42 ширина ворот 6010–8000 мм Строительной глубины 67 ширина ворот 7010–8000 мм для верхней секции ворот с калиткой, ширина ворот 4010 мм Надбавка к цене за окрашенное ребро жесткости полотна ворот для Vitraplan</p>	01.03.2013–	3091367	шт.	/м
		01.03.2013–	3091368		/м
		01.04.2014–	3093312		/м
	<p>* Ребро жесткости полотна ворот 87 × 60</p> <p>Строительной глубины 80, ширина ворот от 6010 мм Для верхней секции ворот с калиткой без высокого порога или в качестве защиты от наезда для ворот со строительной глубиной 42</p>	01.03.2013–31.03.2014	3065083	шт.	/м
		01.03.2013–	3091369		/м
	<p>Ребро жесткости полотна ворот 100 для строительной глубины 67, ширина ворот 8010 мм</p>	01.04.2014–	3093310	шт.	/м

+2 Надбавка к цене за пленку предпочтительного цвета и цвета RAL по выбору, см. стр. 187 / Указать номер артикула цвета RAL.

ЗАКАЗ	№ заказчика: _____ № заказа/комис.: _____		* Данные обязательно сверять с данными на заводской табличке!	
			№ заказа: _____	№ ворот: _____
	Заказчик: _____		№ изделия: _____	Тип: _____
	Адрес доставки: _____		Год выпуска: _____	
	Город/дата: _____		Печать и подпись _____	

6. Принадлежности для секций ворот

Изделие	Описание	Период производства	№ арт.	Кол-во	€
	Алюминиевый штапик для остекления NPS 1,5, толщина пленки 1,5 мм Длина _____ мм (макс. 6500 мм) Надбавка к цене за окрашенные штапики для остекления, по образцу RAL _____	01.03.2013 –	3091563 3089802	шт. _____	/м /м
	Пластмассовый штапик для остекления NKS 1,5, толщина пленки 1,5 мм Длина _____ мм (макс. 6000 мм)	01.03.2013 –	3091564	шт. _____	/м
	Алюминиевый штапик для остекления NPS 3, толщина пленки 3 мм Длина _____ мм (макс. 6000 мм) Надбавка к цене за окрашенные штапики для остекления, по образцу RAL _____	01.03.2013 –	3091565 3089802	шт. _____	/м /м
	Пластмассовый штапик для остекления NKS 3, толщина пленки 3 мм Длина _____ мм (макс. 6000 мм)	01.03.2013 –	3091566	шт. _____	/м
	Алюминиевый штапик для остекления NFS 5, толщина пленки 5 мм Длина _____ мм (макс. 6000 мм) Надбавка к цене за окрашенные штапики для остекления, по образцу RAL _____	01.03.2013 –	3091568 3089802	шт. _____	/м /м
	Пластмассовый штапик для остекления NKS 5, толщина пленки 5 мм Длина _____ мм (макс. 6000 мм)	01.03.2013 –	3091567	шт. _____	/м

+² Надбавка к цене за пленку предпочтительного цвета и цвета RAL по выбору, см. стр. 187 / Указать номер артикула цвета RAL.

ЗАКАЗ	№ заказчика: _____	№ заказа/комис.: _____	* Данные обязательно сверять с данными на заводской табличке!	
	Заказчик: _____	Адрес доставки: _____	№ заказа: _____	№ ворот: _____
	Город/дата: _____	Год выпуска: _____	№ изделия: _____	Тип: _____
			Печать и подпись _____	

6. Принадлежности для секций ворот

Изделие	Описание	Период производства	№ арт.	Кол-во	€
	Алюминиевый штапик для остекления NES 6, толщина филенки 6 мм, VG Длина _____ мм (макс. 6000 мм) Надбавка к цене за окрашенные штапики для остекления, по образцу RAL _____	01.03.2013 –	3091569 3089802	шт. _____ _____	/м _____ _____
	Алюминиевый штапик для остекления NPS 6, толщина филенки 6 мм, P Длина _____ мм (макс. 6000 мм) Надбавка к цене за окрашенные штапики для остекления, по образцу RAL _____	01.03.2013 –	3091570 3089802	шт. _____ _____	/м _____ _____
	Пластмассовый штапик для остекления NKS 6, толщина филенки 6 мм Длина _____ мм (макс. 6000 мм)	01.03.2013 –	3091571	шт. _____	/м _____
	Алюминиевый штапик для остекления NPS 16, толщина филенки 16 мм Длина _____ мм (макс. 6000 мм) Надбавка к цене за окрашенные штапики для остекления, по образцу RAL _____	01.03.2013 –	3091572 3089802	шт. _____ _____	/м _____ _____
	Алюминиевый штапик для остекления NFS 16, толщина филенки 16 мм за окрашенные филенки Длина _____ мм (макс. 6000 мм) Надбавка к цене за окрашенные штапики для остекления, по образцу RAL _____	01.03.2013 –	3091573 3089802	шт. _____ _____	/м _____ _____

+2 Надбавка к цене за филенку предпочтительного цвета и цвета RAL по выбору, см. стр. 187 / Указать номер артикула цвета RAL.

ЗАКАЗ	№ заказчика: _____		№ заказа/комис.: _____		* Данные обязательно сверять с данными на заводской табличке!	
	Заказчик: _____		Адрес доставки: _____		№ заказа: _____	
	Город/дата: _____		Год выпуска: _____		№ ворот: _____	
					№ изделия: _____	
					Тип: _____	
				Печать и подпись _____		

6. Принадлежности для секций ворот

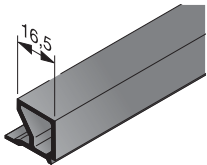
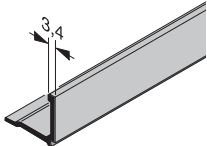
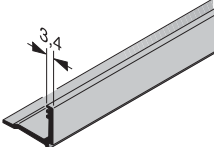
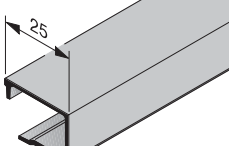
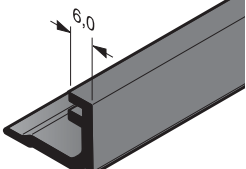
Изделие	Описание	Период производства	№ арт.	Кол-во	€
	Пластмассовый штапик для остекления NKS 16, толщина филенки 16 мм Длина _____ мм (макс. 6000 мм)	01.03.2013 –	3091574	шт. _____	/м
	Алюминиевый штапик для остекления NES 26, толщина филенки 26 мм, E2, G2 для строительной глубины 42 Длина _____ мм (макс. 6000 мм) Надбавка к цене за окрашенные штапики для остекления, по образцу RAL _____	01.03.2013 –	3091575 3089802	шт. _____ _____	/м /м
	Алюминиевый штапик для остекления GA001, толщина филенки 26 или 51 мм (ненатуральное стекло) Длина _____ мм (макс. 6000 мм) Надбавка к цене за окрашенные штапики для остекления, по образцу RAL _____	01.03.2013 –	3092303 3089802	шт. _____ _____	/м /м
	Алюминиевый штапик для остекления GA002 для E2, G2 при строительной глубине 67 Длина _____ мм (макс. 6000 мм) Надбавка к цене за окрашенные штапики для остекления, по образцу RAL _____	01.04.2014 –	3093363 3089802	шт. _____ _____	/м /м
	Пластмассовый штапик для остекления NKS 26, толщина филенки 26 мм или 51 мм Длина _____ мм (макс. 6000 мм)	01.03.2013 –	3085749	шт. _____	/м

+² Надбавка к цене за филенку предпочтительного цвета и цвета RAL по выбору, см. стр. 187 / Указать номер артикула цвета RAL.

ЗАКАЗ	№ заказчика: _____		№ заказа/комис.: _____		* Данные обязательно сверять с данными на заводской табличке!	
	Заказчик: _____		Год выпуска: _____		№ заказа: _____	
	Адрес доставки: _____		Печать и подпись _____		№ изделия: _____	
	Город/дата: _____				№ ворот: _____	
					Тип: _____	

6. Принадлежности для секций ворот

Изделие	Описание	Период производства	№ арт.	Кол-во	€
	Уплотнение филенки, снаружи, для профилей с термическим разделением HG007 Длина _____ мм	01.03.2013 –	3045679	ШТ. _____	/м
	Уплотнение филенки, снаружи HG050 APU / ALR F42 S-Line Длина _____ мм	01.03.2013 –	3082231	ШТ. _____	/м
	Уплотнение филенки, снаружи HG068 Алюминиевые трубчатые профили, строительная глубина 42 мм Длина _____ мм	01.03.2013 –	3091576	ШТ. _____	/м
	Уплотнение филенки, снаружи HG069 Алюминиевые трубчатые профили, строительная глубина 42 мм (для натурального стекла и тянутой решетки) Длина _____ мм	01.03.2013 –	3091577	ШТ. _____	/м
	* Клиновидное уплотнение, внутри HG008 для тянутой решетки Длина _____ мм	01.03.2013 –	3045680	ШТ. _____	/м
	* Клиновидное уплотнение, внутри HG062 Длина _____ мм	01.03.2013 –	3091314	ШТ. _____	/м
	* Клиновидное уплотнение, внутри HG076 для других филенок Длина _____ мм	01.03.2013 –	3092081	ШТ. _____	/м

+2 Надбавка к цене за филенку предпочтительного цвета и цвета RAL по выбору, см. стр. 187 / Указать номер артикула цвета RAL.

ЗАКАЗ	№ заказчика: _____	№ заказа/комис.: _____	* Данные обязательно сверять с данными на заводской табличке!	
	Заказчик: _____	Адрес доставки: _____	№ заказа: _____	№ ворот: _____
	Город/дата: _____	Год выпуска: _____	№ изделия: _____	Тип: _____
			Печать и подпись _____	

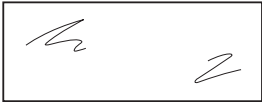
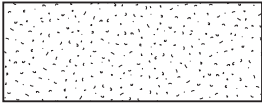
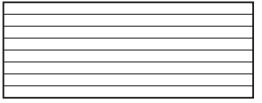

6. Принадлежности для секций ворот

Изделие	Описание	Период производства	№ арт.	Кол-во	€
<p>*</p> 	<p>Указать размер остекления в свету: Ш _____ мм × В _____ мм</p> <p>Остекление из пластмассы, одинарное, прозрачное, 3 мм, FK Остекление из поликарбоната, одинарное, прозрачное, 6 мм, P Одинарное остекление из многослойного безопасного стекла VSG, прозрачное, 6 мм, VG</p>	01.03.2013 –	3095225	шт.	/шт.
		01.03.2013 –	3095228	шт.	/шт.
		01.03.2013 –	3062079	шт.	/м ²
<p>*</p> 	<p>Указать размер остекления в свету: Ш _____ мм × В _____ мм</p> <p>Остекление из пластмассы, одинарное, кристаллической структуры, 3 мм, KR</p>	01.03.2013 –	3095227	шт.	/шт.
	 <p>Указать размер остекления в свету: Ш _____ мм × В _____ мм</p> <p>Многослойный блок остекления с перегородками, 16 мм, S</p>	01.03.2013 –	3095232	шт.	/шт.

+² Надбавка к цене за филенку предпочтительного цвета и цвета RAL по выбору, см. стр. 187 / Указать номер артикула цвета RAL.

ЗАКАЗ	№ заказчика: _____	№ заказа/комис.: _____	* Данные обязательно сверять с данными на заводской табличке!	
	Заказчик: _____	№ изделия: _____	№ заказа: _____	№ ворот: _____
	Адрес доставки: _____	Год выпуска: _____	Тип: _____	
	Город/дата: _____	Печать и подпись _____		

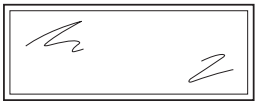

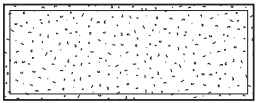
6. Принадлежности для секций ворот

Изделие	Описание	Период производства	№ арт.	Кол-во	€
*	 <p>Указать размер остекления в свету: Ш _____ мм × В _____ мм</p> <p>Двойное остекление из пластмассы, 26 мм прозрачное, S2 с серым оттенком, A2 с коричневым оттенком, B2 с белым оттенком (опаловое), M2</p> <p>Двойное остекление из поликарбоната, 26 мм прозрачное, C2</p> <p>Двойное остекление из однослойного безопасного стекла ESG, 26 мм прозрачное, E2 прозрачное, климатическое, G2</p>			шт.	
		01.03.2013 –	3095243	_____	/шт.
		01.03.2013 –	3095246	_____	/шт.
		01.03.2013 –	3095247	_____	/шт.
		01.03.2013 –	3095248	_____	/шт.
		01.03.2013 –	3095249	_____	/шт.
		01.03.2013 –	3090382	_____	/м ²
		01.03.2013 –	3090527	_____	/м ²
*	 <p>Указать размер остекления в свету: Ш _____ мм × В _____ мм</p> <p>Двойное остекление из пластмассы кристаллической структуры 26 мм, R2 26 мм, U2</p>			шт.	
		01.03.2013 – 31.03.2016	3095244	_____	/шт.
		01.04.2016 –	3095245	_____	/шт.

+² Надбавка к цене за филленку предпочтительного цвета и цвета RAL по выбору, см. стр. 187 / Указать номер артикула цвета RAL.

ЗАКАЗ	№ заказчика: _____	№ заказа/комис.: _____	* Данные обязательно сверять с данными на заводской табличке!	
			№ заказа: _____	№ ворот: _____
	Заказчик: _____		№ изделия: _____	Тип: _____
	Адрес доставки: _____		Год выпуска: _____	
Город/дата: _____		Печать и подпись _____		



6. Принадлежности для секций ворот

Изделие	Описание	Период производства	№ арт.	Кол-во	€
*	 <p>Указать размер остекления в свету: Ш _____ мм x В _____ мм</p> <p>Тройное остекление из пластмассы, 26 мм прозрачное, S3 кристаллическое, R3 кристаллическое, U3 с серым оттенком, A3 с коричневым оттенком, B3 с белым оттенком (опаловое), M3</p>			шт.	
		01.03.2013 –	3095250	_____	/шт.
		01.04.2014 – 31.03.2016	3095251	_____	/шт.
		01.04.2016 –	3095252	_____	/шт.
		01.03.2013 –	3095253	_____	/шт.
		01.03.2013 –	3095254	_____	/шт.
		01.03.2013 –	3095255	_____	/шт.
*	 <p>Указать размер остекления в свету: Ш _____ мм x В _____ мм</p> <p>Тройное остекление из пластмассы, 51 мм прозрачное, S3 кристаллическое, R3 кристаллическое, U4 с серым оттенком, A3 с коричневым оттенком, B3 с белым оттенком (опаловое), M3</p>			шт.	
		01.04.2014 –	3095259	_____	/шт.
		01.04.2014 – 31.03.2016	3095260	_____	/шт.
		01.04.2016 –	3095261	_____	/шт.
		01.04.2014 –	3095262	_____	/шт.
		01.04.2014 –	3095263	_____	/шт.
		01.04.2014 –	3095264	_____	/шт.

+² Надбавка к цене за филенку предпочтительного цвета и цвета RAL по выбору, см. стр. 187 / Указать номер артикула цвета RAL.

ЗАКАЗ	№ заказчика: _____	№ заказа/комис.: _____	* Данные обязательно сверять с данными на заводской табличке!	
	Заказчик: _____	№ изделия: _____	№ заказа: _____	№ ворот: _____
	Адрес доставки: _____	Год выпуска: _____	Тип: _____	
	Город/дата: _____	Печать и подпись _____		





6. Принадлежности для секций ворот

Изделие	Описание	Период производства	№ арт.	Кол-во	€
<p style="text-align: right;">*</p> 	<p style="text-align: center;">B x H</p> <p style="text-align: center;">Снаружи</p> <p style="text-align: center;">Внутри</p> <p>Указать размер остекления в свету: Ш _____ мм × В _____ мм</p> <p>Четырехслойное остекление из пластмассы 51 мм</p>			шт.	
	прозрачное, S4	01.04.2014 –	3095265	_____	/шт.
	кристаллическое, R4	01.04.2014 – 31.03.2016	3095266	_____	/шт.
	кристаллическое, U4	01.04.2016 –	3095267	_____	/шт.
	с серым оттенком, A4	01.04.2014 –	3095268	_____	/шт.
	с коричневым оттенком, B4	01.04.2014 –	3095269	_____	/шт.
с белым оттенком (опаловое), M4	01.04.2014 –	3095270	_____	/шт.	
<p style="text-align: right;">*</p> 	<p style="text-align: center;">B x H</p> <p style="text-align: center;">Снаружи</p> <p style="text-align: center;">Внутри</p> <p>Указать размер остекления в свету: Ш _____ мм × В _____ мм</p> <p>Остекление из пластмассы строительной глубины 80, прозрачное, 45 мм</p>			шт.	
	Двойное остекление, K2	01.03.2013 – 31.03.2014	3095256	_____	/шт.
	Тройное остекление, K3	01.03.2013 – 31.03.2014	3095257	_____	/шт.
	Четырехслойное остекление, K4	01.03.2013 – 31.03.2014	3095258	_____	/шт.

+² Надбавка к цене за пленку предпочтительного цвета и цвета RAL по выбору, см. стр. 187 / Указать номер артикула цвета RAL.

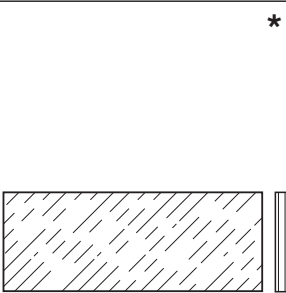
ЗАКАЗ	№ заказчика: _____		№ заказа/комис.: _____		* Данные обязательно сверять с данными на заводской табличке!	
					№ заказа: _____	
	Заказчик: _____				№ ворот: _____	
	Адрес доставки: _____				№ изделия: _____	
				Тип: _____		
Город/дата: _____				Год выпуска: _____		
				Печать и подпись _____		

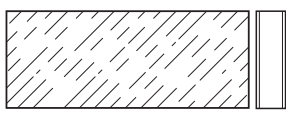
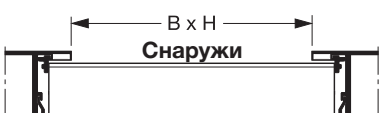
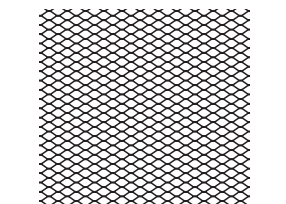

6. Принадлежности для секций ворот

Изделие	Описание	Период производства	№ арт.	Кол-во	€
<p>*</p>  <p>Указать размер остекления в свету: Ш _____ мм × В _____ мм</p> <p>Филенка из полиуретана, 26 мм</p> <p>Анодированный алюминий, гладкая поверхность, XU С оттиском Stucco, FU по образцу RAL _____</p>	 <p>Указать размер остекления в свету: Ш _____ мм × В _____ мм</p> <p>Филенка из полиуретана, 51 мм</p> <p>Анодированный алюминий, гладкая поверхность, XU С оттиском Stucco, FU</p>	<p>01.03.2013 – 01.03.2013 –</p>	<p>3095235 3095236</p>	<p>шт. _____ _____ _____</p>	<p>/шт. /шт. +²</p>
<p>*</p>  <p>Указать размер остекления в свету: Ш _____ мм × В _____ мм</p> <p>Филенка из полиуретана, 51 мм</p> <p>Анодированный алюминий, гладкая поверхность, XU С оттиском Stucco, FU</p>	 <p>Указать размер остекления в свету: Ш _____ мм × В _____ мм</p> <p>Тянутая решетка из нержавеющей стали, SE</p>	<p>01.04.2014 – 01.04.2014 –</p>	<p>3095237 3095238</p>	<p>шт. _____ _____</p>	<p>/шт. /шт.</p>
 <p>Указать размер остекления в свету: Ш _____ мм × В _____ мм</p> <p>Тянутая решетка из нержавеющей стали, SE</p>	 <p>Указать размер остекления в свету: Ш _____ мм × В _____ мм</p> <p>Тянутая решетка из нержавеющей стали, SE</p>	<p>01.03.2013 –</p>	<p>3095230</p>	<p>шт. _____</p>	<p>/шт.</p>

+² Надбавка к цене за филенку предпочтительного цвета и цвета RAL по выбору, см. стр. 187 / Указать номер артикула цвета RAL.

ЗАКАЗ	№ заказчика: _____	№ заказа/комис.: _____	* Данные обязательно сверять с данными на заводской табличке!	
	Заказчик: _____	Адрес доставки: _____	№ заказа: _____	№ ворот: _____
	Город/дата: _____	Год выпуска: _____	№ изделия: _____	Тип: _____
			Печать и подпись _____	

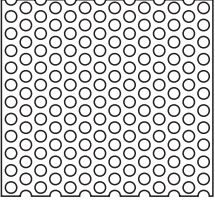
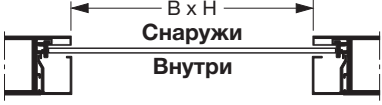
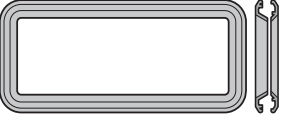

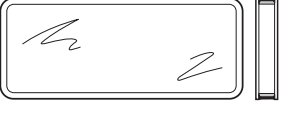
6. Принадлежности для секций ворот

Изделие	Описание	Период производства	№ арт.	Кол-во	€
	 <p>Указать размер остекления в свету: Ш _____ мм × В _____ мм</p> <p>Перфорированный лист из нержавеющей стали, LB, перфорация 8мм</p>	01.03.2013 –	3095231	ШТ. _____	/шт.
	<p>Отлитая под давлением рама для сэндвичного остекления типа А, цвета по образцу RAL 9011, для двустенных секций ворот 42 мм</p> <p>Для ворот с гофром Для ворот без гофра</p>	01.03.2013 – 01.03.2013 –	3091301 3091302	ШТ. _____ _____	/шт. /шт.
	<p>Двойное остекление из прозрачной пластмассы, строительная глубина 42, для сэндвичного остекления типа А</p> <p>26 мм 26 мм, из поликарбоната</p>	01.03.2013 – 01.03.2013 –	3090821 3090823	ШТ. _____ _____	/шт. /шт.
	<p>Отлитая под давлением рама для сэндвичного остекления типа А, для двустенных секций ворот 67 мм, по образцу RAL 9011</p> <p>Для ворот с гофром Для ворот без гофра</p>	01.04.2014 – 01.04.2014 –	3094061 3094062	ШТ. _____ _____	/шт. /шт.
	<p>Двойное остекление из прозрачной пластмассы, строительная глубина 67, для сэндвичного остекления типа А, 51 мм</p>	01.04.2014 – 28.02.2017	3091874	ШТ. _____	/шт.

+² Надбавка к цене за пленку предпочтительного цвета и цвета RAL по выбору, см. стр. 187 / Указать номер артикула цвета RAL.

ЗАКАЗ	№ заказчика: _____	№ заказа/комис.: _____	* Данные обязательно сверять с данными на заводской табличке!	
			№ заказа: _____	№ ворот: _____
	Заказчик: _____		№ изделия: _____	Тип: _____
	Адрес доставки: _____		Год выпуска: _____	
	Город/дата: _____		Печать и подпись _____	

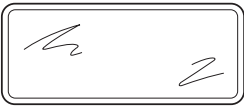
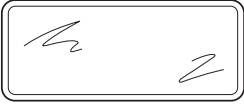
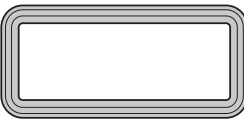

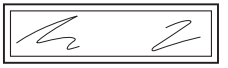

6. Принадлежности для секций ворот

Изделие	Описание	Период производства	№ арт.	Кол-во	€
	Тройное остекление из прозрачной пластмассы, строительная глубина 67, для сэндвичного остекления типа А, 51 мм	01.04.2014 –	3091875	шт. _____	/шт.
	Четырехслойное остекление из прозрачной пластмассы, строительная глубина 67, для сэндвичного остекления типа А, 51 мм	01.04.2014 –	3091876	шт. _____	/шт.
	Отлитая под давлением рама для сэндвичного остекления типа А, с л/к покрытием, для двустенных секций ворот по образцу RAL _____	01.03.2017 –	3095181	шт. _____	/шт.
	Сэндвичное остекление типа А, для двустенных секций ворот, строительная глубина 42, пластмассовая рама с двойным остеклением из прозрачной пластмассы, 33 мм	01.03.2013 – 01.03.2013 –	3057711 3057712	шт. _____	/шт. /шт.
	Пластмассовая рама типа D, для двустенных секций ворот, строительная глубина 42	01.03.2013 – 01.03.2013 –	3065217 3086141	шт. _____	/шт. /шт.
	Двойное остекление из пластмассы, 9 прозрачное / прозрачное, для остекления типа D, 16 мм, строительная глубина 42	01.03.2013 –	3092754	шт. _____	/шт.

+² Надбавка к цене за пленку предпочтительного цвета и цвета RAL по выбору, см. стр. 187 / Указать номер артикула цвета RAL.

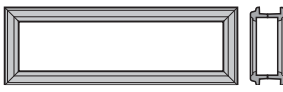
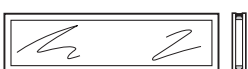
ЗАКАЗ	№ заказчика: _____		№ заказа/комис.: _____		* Данные обязательно сверять с данными на заводской табличке!	
	Заказчик: _____		№ изделия: _____		№ ворот: _____	
	Адрес доставки: _____		Тип: _____		Год выпуска: _____	
	Город/дата: _____		Печать и подпись _____			

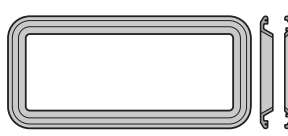
6. Принадлежности для секций ворот

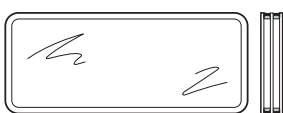
Изделие	Описание	Период производства	№ арт.	Кол-во	€
	Пластмассовая рама типа D, для двустенных секций ворот, строительная глубина 67 Для ворот с гофром Для ворот без гофра	01.04.2014 – 01.04.2014 –	3094063 3094064	шт. _____ _____	/шт. /шт.
	Двойное остекление из прозрачной пластмассы, строительная глубина 67, для сэндвичного остекления типа D, 41,5 мм	01.04.2014 – 28.02.2017	3091509	шт. _____	/шт.
	Тройное остекление из прозрачной пластмассы, строительная глубина 67, для остекления типа D, 41,5 мм	01.04.2014 –	3091510	шт. _____	/шт.
	Пластмассовая рама типа D, с л/к покрытием, для двустенных секций ворот по образцу RAL _____	01.03.2017 –	3095182	шт. _____	/шт.
	Отлитая под давлением рама для сэндвичного остекления типа А, для двустенных секций ворот 80 мм По образцу RAL 9011	01.03.2013 – 31.03.2014	3091312	шт. _____	/шт.
	Двойное остекление из прозрачной пластмассы для двухстенных секций ворот 80 мм, для сэндвичного остекления типа А, 64 мм	01.03.2013 – 31.03.2014	3090838	шт. _____	/шт.
	Тройное остекление из прозрачной пластмассы для двустенных секций ворот 80 мм, для сэндвичного остекления типа А, 64 мм	01.03.2013 – 31.03.2014	3090839	шт. _____	/шт.

+2 Надбавка к цене за филенку предпочтительного цвета и цвета RAL по выбору, см. стр. 187 / Указать номер артикула цвета RAL.

ЗАКАЗ	№ заказчика: _____	№ заказа/комис.: _____	* Данные обязательно сверять с данными на заводской табличке!	
			№ заказа: _____	№ ворот: _____
	Заказчик: _____		№ изделия: _____	Тип: _____
	Адрес доставки: _____		Год выпуска: _____	
Город/дата: _____		Печать и подпись _____		

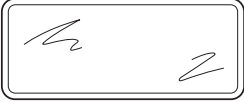

6. Принадлежности для секций ворот

Изделие	Описание	Период производства	№ арт.	Кол-во	€
	Четырехслойное остекление из прозрачной пластмассы для двустенных секций ворот 80 мм, для сэндвичного остекления типа А, 64 мм	01.03.2013 – 31.03.2014	3090840	шт. _____	/шт.

+² Надбавка к цене за пленку предпочтительного цвета и цвета RAL по выбору, см. стр. 187 / Указать номер артикула цвета RAL.

ЗАКАЗ	№ заказчика: _____	№ заказа/комис.: _____	* Данные обязательно сверять с данными на заводской табличке!	
	Заказчик: _____	№ изделия: _____	№ заказа: _____	№ ворот: _____
	Адрес доставки: _____	Год выпуска: _____	Тип: _____	
	Город/дата: _____	Печать и подпись _____		

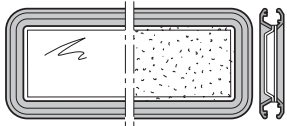

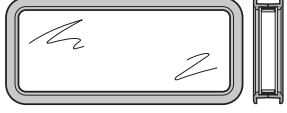
6. Принадлежности для секций ворот

Изделие	Описание	Период производства	№ арт.	Кол-во	€
	Сэндвичное остекление в сборе Тип А, двустенные секции ворот 42 мм, отлитая под давлением рама цвета по образцу RAL 9011			шт.	
	Двойное прозрачное остекление из пластмассы Для ворот с гофром	01.03.2013 –	3091303	_____	/шт.
	Для ворот без гофра	01.03.2013 –	3091304	_____	/шт.
	Двойное остекление из прозрачной пластмассы / поликарбоната Для ворот с гофром	01.03.2013 –	3091305	_____	/шт.
	Для ворот без гофра	01.03.2013 –	3091306	_____	/шт.
	Сэндвичное остекление в сборе, Тип А, для двустенных секций ворот 42, рама, отлитая давлением, с л/к покрытием Двойным прозрачным остеклением из пластмассы	01.03.2017 –	3095183	_____	/шт.
Polycarbonat / двойным прозрачным остеклением из пластмассы	01.03.2017 –	3095184	_____	/шт.	
	Сэндвичное остекление в сборе Тип А, для двустенных секций ворот 42 мм, пластмассовая рама, двойное остекление из прозрачной пластмассы				
	Для ворот с гофром	01.03.2013 –	3057711	_____	/шт.
Для ворот без гофра	01.03.2013 –	3057712	_____	/шт.	
	Сэндвичное остекление в сборе Тип А, для двустенных секций ворот 67 мм, отлитая под давлением рама цвета по образцу RAL 9011, двойное остекление из прозрачной пластмассы				
	Двойное прозрачное остекление из пластмассы Для ворот с гофром	01.04.2014 – 28.02.2017	3093284	_____	/шт.
Для ворот без гофра	01.04.2014 – 28.02.2017	3093285	_____	/шт.	

+² Надбавка к цене за пленку предпочтительного цвета и цвета RAL по выбору, см. стр. 187 / Указать номер артикула цвета RAL.

ЗАКАЗ	№ заказчика: _____ № заказа/комис.: _____		* Данные обязательно сверять с данными на заводской табличке!	
			№ заказа: _____	№ ворот: _____
	Заказчик: _____		№ изделия: _____	Тип: _____
	Адрес доставки: _____		Год выпуска: _____	
	Город/дата: _____		Печать и подпись _____	

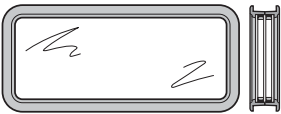

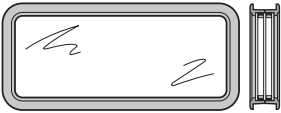
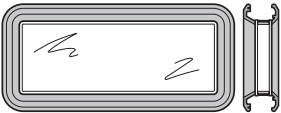
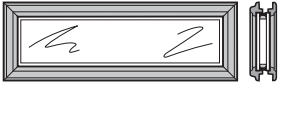
6. Принадлежности для секций ворот

Изделие	Описание	Период производства	№ арт.	Кол-во	€
	Тройное остекление из прозрачной пластмассы Для ворот с гофром Для ворот без гофра	01.04.2014 –	3093286	_____	/шт.
		01.04.2014 –	3093287	_____	/шт.
	Четырехслойное остекление из прозрачной пластмассы Для ворот с гофром Для ворот без гофра	01.04.2014 –	3093288	_____	/шт.
		01.04.2014 –	3093289	_____	/шт.
	Тройное остекление из прозрачной пластмассы Тип А, для двустенных секций ворот 67, рама, отлитая давлением, с л/к покрытием Двойным прозрачным остеклением из пластмассы Polycarbonat / четырехслойным прозрачным остеклением из пластмассы	01.03.2017 –	3095185	_____	/шт.
		01.03.2017 –	3095186	_____	/шт.
	Сэндвичное остекление в сборе Тип А, двустенные секции ворот 80 мм, отлитая под давлением рама цвета по образцу RAL 9011 С двойным прозрачным остеклением из пластмассы С тройным прозрачным остеклением из пластмассы С четырехслойным прозрачным остеклением из пластмассы	01.03.2013 – 31.03.2014	3091309	_____	/шт.
		01.03.2013 – 31.03.2014	3091310	_____	/шт.
		01.03.2013 – 31.03.2014	3091311	_____	/шт.
	Сэндвичное остекление в сборе Тип D, для двустенных секций ворот 42 мм, пластмассовая рама, двойное остекление из прозрачной пластмассы Для ворот с гофром Для ворот без гофра	01.03.2013 –	3087587	_____	/шт.
		01.03.2013 –	3087588	_____	/шт.

+2 Надбавка к цене за филенку предпочтительного цвета и цвета RAL по выбору, см. стр. 187 / Указать номер артикула цвета RAL.

ЗАКАЗ	№ заказчика: _____	№ заказа/комис.: _____	* Данные обязательно сверять с данными на заводской табличке!	
	Заказчик: _____	№ изделия: _____	№ заказа: _____	№ ворот: _____
	Адрес доставки: _____	Год выпуска: _____	Тип: _____	
	Город/дата: _____	Печать и подпись _____		

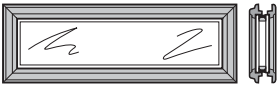
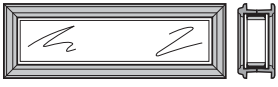
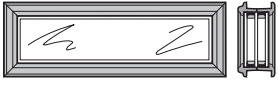
6. Принадлежности для секций ворот

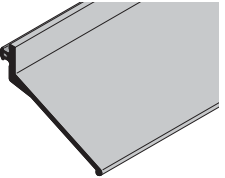
Изделие	Описание	Период производства	№ арт.	Кол-во	€
	Сэндвичное остекление в сборе Тип D, для двустенных секций ворот 42, рама из пластмассы, с л/к покрытием Двойным прозрачным остеклением из пластмассы	01.03.2017 –	3095187	_____	/шт.
	Сэндвичное остекление в сборе Тип D, для двустенных секций ворот 67 мм, пластмассовая рама цвета по образцу RAL 9011, двойное остекление из прозрачной пластмассы Для ворот с гофром Для ворот без гофра	01.04.2014 – 28.02.2017 01.04.2014 – 28.02.2017	3093290 3093291	_____ _____	/шт. /шт.
	Тройное остекление из прозрачной пластмассы Для ворот с гофром Для ворот без гофра	01.04.2014 – 01.04.2014 –	3093292 3093293	_____ _____	/шт. /шт.
	Сэндвичное остекление в сборе Тип D, для двустенных секций ворот 67, рама из пластмассы, с л/к покрытием Тройным прозрачным остеклением из пластмассы	01.03.2017 –	3095188	_____	/шт.
	Сэндвичное остекление в сборе Тип E, для двустенных секций ворот 42 мм, пластмассовая рама, двойное остекление из прозрачной пластмассы Для ворот с гофром Для ворот без гофра	01.03.2013 – 01.03.2013 –	3057715 3057716	_____ _____	/шт. /шт.
	Уплотнение перемычки HG004 Длина _____ мм	01.03.2013 –	3045681	шт. _____	/м

+² Надбавка к цене за филенку предпочтительного цвета и цвета RAL по выбору, см. стр. 187 / Указать номер артикула цвета RAL.

ЗАКАЗ	№ заказчика: _____	№ заказа/комис.: _____	* Данные обязательно сверять с данными на заводской табличке!	
	Заказчик: _____	Адрес доставки: _____	№ заказа: _____	№ ворот: _____
	Город/дата: _____	Год выпуска: _____	№ изделия: _____	Тип: _____
			Печать и подпись _____	

6. Принадлежности для секций ворот

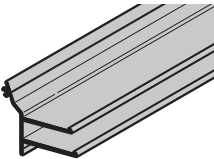
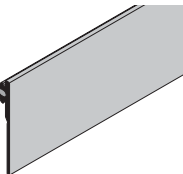
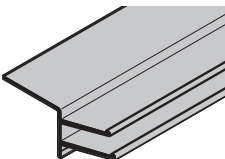
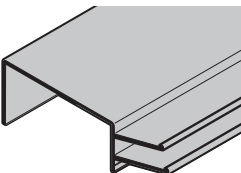
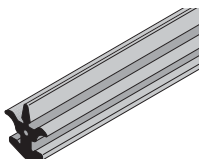
Изделие	Описание	Период производства	№ арт.	Кол-во	€
	Уплотнение перемычки HG057, ThermoFrame Длина _____ мм (макс. 8000 мм)	01.03.2013 –	3090368	шт. _____	/м
	Уплотнение перемычки HG051 ALR / APU F42 S-Line Длина _____ мм	01.03.2013 – 31.03.2015	3082232	шт. _____	/м
	Профиль перемычки HG061, ThermoFrame ALR / APU F42 S-Line Длина _____ мм (макс. 10050 мм)	01.03.2013 – 31.03.2015	3090370	шт. _____	/м
	Профиль перемычки HG060 для строительной глубины 80 Длина _____ мм (макс. 10050 мм)	01.03.2013 – 31.03.2014	3090369	шт. _____	/м
	Промежуточное уплотнение HG016 Длина _____ мм	01.03.2013 –	3045684	шт. _____	/м
	Промежуточное уплотнение HG013 для термического разделения Длина _____ мм	01.03.2013 –	3045685	шт. _____	/м
	Напольное уплотнение HG 033 Длина _____ мм	01.03.2013 –	3064443	шт. _____	/м

+² Надбавка к цене за филенку предпочтительного цвета и цвета RAL по выбору, см. стр. 187 / Указать номер артикула цвета RAL.

ЗАКАЗ	№ заказчика: _____		№ заказа/комис.: _____		* Данные обязательно сверять с данными на заводской табличке!	
	Заказчик: _____		№ изделия: _____		№ ворот: _____	
	Адрес доставки: _____		Тип: _____		Год выпуска: _____	
	Город/дата: _____		Печать и подпись _____			

6. Принадлежности для секций ворот

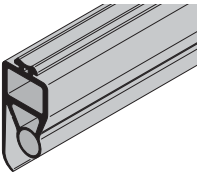
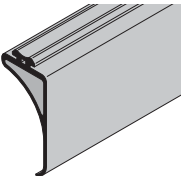
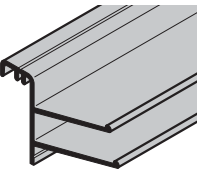
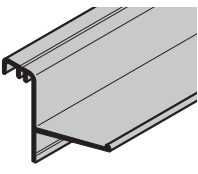
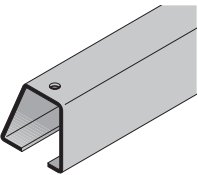
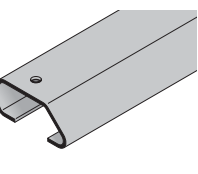
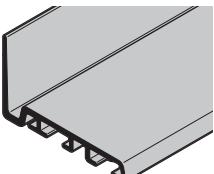
Изделие	Описание	Период производства	№ арт.	Кол-во	€
	Напольное уплотнение HG071, на полотне ворот снаружи (для оптодатчиков) строительной глубины 67 Длина _____ мм	01.04.2014 –	3093294	шт. _____	/м
	Напольное уплотнение HG074, на полотне ворот с внутренней стороны для строительной глубины 67 Длина _____ мм	01.04.2014 –	3093366	шт. _____	/м
	Уплотнение перемычки HG072, ThermoFrame, строительной глубины 67 Длина _____ мм	01.04.2014 –	3093296	шт. _____	/м
	Уплотнение перемычки HG077, строительной глубины 67 Длина _____ мм	01.04.2014 –	3093297	шт. _____	/м
	Приемная шина для напольного уплотнения, строительной глубины 42 Длина _____ мм Самонарезающий винт 3,5 × 9,5, оцинкованный	01.03.2013 –	3041117 3041298	шт. _____ _____	/м /шт.
	Приемная шина для напольного уплотнения, строительной глубины 67 (2 × / за ворота) Длина _____ мм Самонарезающий винт 3,5 × 9,5, оцинкованный	01.04.2014 –	3093598 3041298	шт. _____ _____	/м /шт.
	Напольный профиль строительной глубины 80 Длина _____ мм (макс. 10050 мм)	01.03.2013 – 31.03.2014	3090371	шт. _____	/м

+² Надбавка к цене за филенку предпочтительного цвета и цвета RAL по выбору, см. стр. 187 / Указать номер артикула цвета RAL.

ЗАКАЗ	№ заказчика: _____	№ заказа/комис.: _____	* Данные обязательно сверять с данными на заводской табличке!	
	Заказчик: _____	№ заказа: _____		№ ворот: _____
	Адрес доставки: _____	№ изделия: _____		Тип: _____
	Город/дата: _____	Год выпуска: _____		
			Печать и подпись _____	

6. Принадлежности для секций ворот

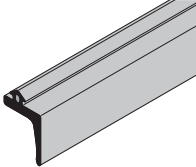
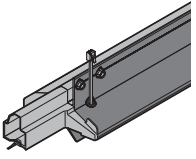
Изделие	Описание	Период производства	№ арт.	Кол-во	€
	Уплотнение упора HG014, сбоку Длина _____ мм	01.03.2013 –	3046482	шт. _____	/м
	Уплотнение порога HG040 для калитки с порогом Длина _____ мм	01.03.2013 –	3070039	шт. _____	/м
	Уплотнение двери HG039, снизу, для калитки без порога Длина _____ мм	01.03.2013 –	3064281	шт. _____	/м
	Уплотнение порога HG037, снизу, для калитки без порога Длина _____ мм	01.03.2013 –	3064282	шт. _____	/м
	* Профиль порога с напольным уплотнением и концевыми деталями цоколя Глубина 42 ширина ворот до 5500 мм ширина ворот от 5510 мм Глубина 67 ширина ворот до 5500 мм ширина ворот от 5510 мм	01.03.2013 – 01.03.2013 – 01.04.2014 – 01.04.2014 –	3090372 3090374 3093994 3093995	шт. _____ _____ _____ _____	/м /м /м /м
	* Напольное уплотнение HG044 для ворот с калиткой, с отверстиями Длина _____ мм Самонарезающий винт для металла 4,2 × 13, с полуцилиндрической головкой и Torx из нерж. стали	01.03.2013 –	3064283 3065933	шт. _____ _____	/м /шт.
	Комплект: концевые детали цоколя для калитки без порога, стротельная глубина 42	01.03.2013 –	3093358	шт. _____	/шт.

+² Надбавка к цене за филенку предпочтительного цвета и цвета RAL по выбору, см. стр. 187 / Указать номер артикула цвета RAL.

ЗАКАЗ	№ заказчика: _____	№ заказа/комис.: _____	* Данные обязательно сверять с данными на заводской табличке!	
	Заказчик: _____	Год выпуска: _____	№ заказа: _____	№ ворот: _____
	Адрес доставки: _____	Печать и подпись _____	№ изделия: _____	Тип: _____
	Город/дата: _____			

6. Принадлежности для секций ворот

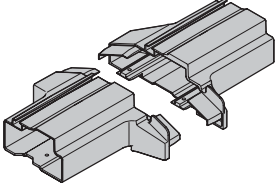
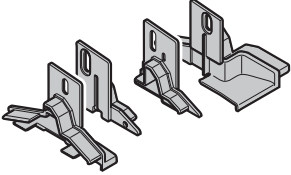
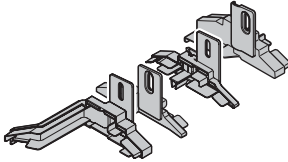
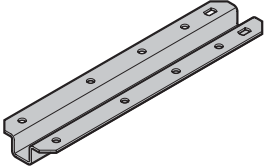
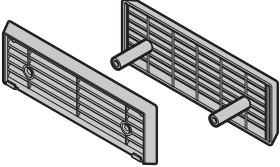
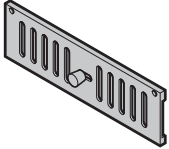
Изделие	Описание	Период производства	№ арт.	Кол-во	€
	Комплект: концевые детали цоколя для калитки без порога, строгельная глубина 67	01.04.2014 –	3092663	ШТ. _____	/шт.
	Комплект: колпачки для цоколя двери и заглушки для ворот с калиткой без порога			ШТ.	
	DIN правый	01.03.2013 –	3091751	_____	/шт.
	DIN левый	01.03.2013 –	3091750	_____	/шт.
	ширина ворот от 4510 мм				
DIN правый	01.03.2013 –	3091947	_____	/шт.	
DIN левый	01.03.2013 –	3091946	_____	/шт.	
	Комплект: колпачки для цоколя двери для калитки без порога, строительная глубина 67			ШТ.	
	DIN правый	01.04.2014 –	3092665	_____	/шт.
DIN левый	01.04.2014 –	3092664	_____	/шт.	
	Элемент жесткости цоколя для калитки без порога	01.03.2013 –	3065418	ШТ. _____	/шт.
	Вентиляционная решетка			ШТ.	
	26 мм, ALR F42, ALR F42/Thermo	01.03.2013 –	3046722	_____	/шт.
42 мм, SPU F42, APU F42/Thermo	01.03.2013 –	3041072	_____	/шт.	
	Крышка-задвижка	01.03.2013 –	3021556	ШТ. _____	/шт.

+2 Надбавка к цене за филенку предпочтительного цвета и цвета RAL по выбору, см. стр. 187 / Указать номер артикула цвета RAL.

ЗАКАЗ	№ заказчика: _____	№ заказа/комис.: _____	* Данные обязательно сверять с данными на заводской табличке!	
			№ заказа: _____	№ ворот: _____
	Заказчик: _____		№ изделия: _____	Тип: _____
	Адрес доставки: _____		Год выпуска: _____	
	Город/дата: _____		Печать и подпись _____	

7. Фурнитура для секций ворот

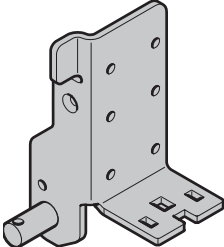
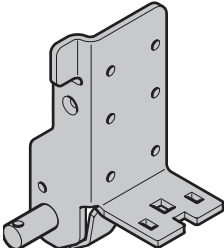
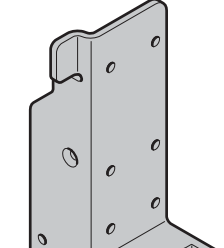
Изделие	Описание	Период производства	№ арт.	Кол-во	€
	<p>* Насадной элемент, строительная глубина 42 Тип направляющей N, ND, NS, NB, L, LD вес полотна ворот до 400 кг</p>			шт.	
	<p>справа, оцинкованное</p>	01.03.2013 –	3040503	_____	/шт.
	<p>слева, оцинкованное</p>	01.03.2013 –	3040504	_____	/шт.
	<p>Самонарезающий винт для металла A 6,5 × 20, geomet</p>		3042487	_____	/шт.
	<p>справа, нержавеющая сталь</p>	01.03.2013 –	3072267	_____	/шт.
<p>слева, нержавеющая сталь</p>	01.03.2013 –	3072268	_____	/шт.	
	<p>Самонарезающий винт для металла A 6,5 × 19, нержавеющая сталь</p>		3091361	_____	/шт.
	<p>* Насадной элемент, усиленный, строительная глубина 42 Тип направляющей N, ND, NS, NB, L, LD вес полотна ворот от 401 кг</p>			шт.	
	<p>справа, оцинкованное</p>	01.03.2013 –	3044676	_____	/шт.
	<p>слева, оцинкованное</p>	01.03.2013 –	3044677	_____	/шт.
	<p>Самонарезающий винт для металла A 6,5 × 20, geomet</p>		3042487	_____	/шт.
	<p>справа, нержавеющая сталь</p>	01.03.2013 –	3072269	_____	/шт.
<p>слева, нержавеющая сталь</p>	01.03.2013 –	3072270	_____	/шт.	
	<p>Самонарезающий винт для металла A 6,5 × 19, нержавеющая сталь</p>		3091361	_____	/шт.
	<p>* Насадной элемент, строительная глубина 42 Тип направляющей H, HD, HS, HU, HB, V, VU, VS, VB, NH вес полотна ворот до 400 кг</p>			шт.	
	<p>справа, оцинкованное</p>	01.03.2013 –	3040793	_____	/шт.
	<p>слева, оцинкованное</p>	01.03.2013 –	3040794	_____	/шт.
	<p>Самонарезающий винт для металла A 6,5 × 20, geomet</p>		3042487	_____	/шт.
	<p>справа, нержавеющая сталь</p>	01.03.2013 –	3072271	_____	/шт.
<p>слева, нержавеющая сталь</p>	01.03.2013 –	3072272	_____	/шт.	
	<p>Самонарезающий винт для металла A 6,5 × 19, нержавеющая сталь</p>		3091361	_____	/шт.

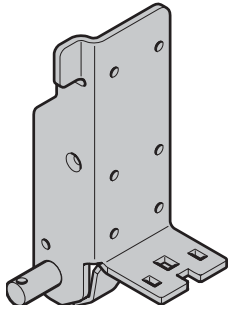
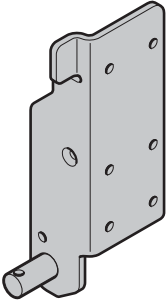
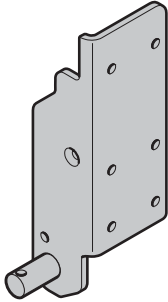
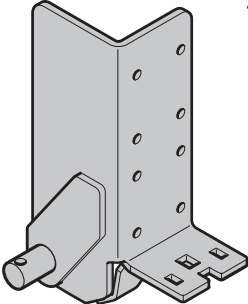

ЗАКАЗ	№ заказчика: _____	№ заказа/комис.: _____	* Данные обязательно сверять с данными на заводской табличке!	
	Заказчик: _____	№ изделия: _____	№ заказа: _____	№ ворот: _____
	Адрес доставки: _____	Год выпуска: _____	Тип: _____	
	Город/дата: _____	Печать и подпись _____		

7. Фурнитура для секций ворот

Изделие	Описание	Период производства	№ арт.	Кол-во	€
	<p>* Насадной элемент, усиленный, строительная глубина 42, тип направляющей H, HD, HS, HU, HB, V, VU, VS, VB, NH вес полотна ворот от 401 кг</p>			шт.	
	<p>справа, оцинкованное</p>	01.03.2013 –	3044684	_____	/шт.
	<p>слева, оцинкованное</p>	01.03.2013 –	3044685	_____	/шт.
	<p>Самонарезающий винт для металла А 6,5 × 20, geomet</p>		3042487	_____	/шт.
	<p>справа, нержавеющая сталь</p>	01.03.2013 –	3072273	_____	/шт.
<p>слева, нержавеющая сталь</p>	01.03.2013 –	3072274	_____	/шт.	
	<p>Самонарезающий винт для металла А 6,5 × 19, нержавеющая сталь</p>		3091361	_____	/шт.
	<p>* Насадной элемент типа S (HV2), строительная глубина 42 Тип направляющей HG, RG, WG, KG, TG, MG</p>			шт.	
	<p>справа, оцинкованное</p>	01.03.2013 –	3065275	_____	/шт.
	<p>слева, оцинкованное</p>	01.03.2013 –	3065276	_____	/шт.
	<p>Самонарезающий винт для металла А 6,5 × 20, geomet</p>		3042487	_____	/шт.
	<p>* Насадной элемент типа S (HV3), строительная глубина 42 Тип направляющей HG, RG, WG, KG, TG, MG</p>			шт.	
	<p>справа, оцинкованное</p>	01.03.2013 –	3089806	_____	/шт.
	<p>слева, оцинкованное</p>	01.03.2013 –	3089805	_____	/шт.
	<p>Самонарезающий винт для металла А 6,5 × 20, geomet</p>		3042487	_____	/шт.
	<p>* Насадной элемент, усиленный для ворот строительной глубины 80 с внутривальным приводом</p>			шт.	
	<p>справа, оцинкованное</p>	01.03.2013 – 31.03.2014	3065270	_____	/шт.
	<p>слева, оцинкованное</p>	01.03.2013 – 31.03.2014	3065269	_____	/шт.
	<p>Самонарезающий винт для металла А 6,5 × 75, geomet</p>		3062892	_____	/шт.

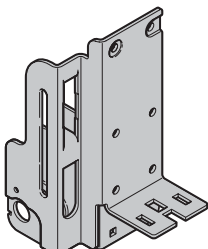
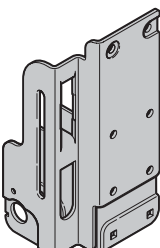
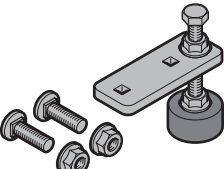
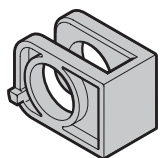
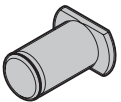

ЗАКАЗ	№ заказчика: _____	№ заказа/комис.: _____	* Данные обязательно сверять с данными на заводской табличке!	
			№ заказа: _____	№ ворот: _____
	Заказчик: _____		№ изделия: _____	Тип: _____
	Адрес доставки: _____		Год выпуска: _____	
Город/дата: _____		Печать и подпись _____		

7. Фурнитура для секций ворот

Изделие	Описание	Период производства	№ арт.	Кол-во	€
	<p>* Насадной элемент, строительная глубина 67, тип направляющей N, NA, ND, NH, NS, GD, H, HA, HD, HU, RD, V, VU, VA, NK, HS, VS, RS, GS, HK, WS, RK</p> <p>справа, оцинкованное слева, оцинкованное Самонарезающий винт для металла А 6,5 × 30, geomet</p> <p>справа, нержавеющая сталь слева, нержавеющая сталь Самонарезающий винт для металла А 6,5 × 30, нержавеющая сталь</p>	01.04.2014 – 01.04.2014 –	3092199 3092189	шт.	/шт.
			3094412		/шт.
		01.04.2014 – 01.04.2014 –	3092203 3092194		/шт. /шт.
			3094443		/шт.
	<p>* Насадной элемент, строительная глубина 67, тип направляющей HG, RG, WG</p> <p>справа, оцинкованное слева, оцинкованное Самонарезающий винт для металла А 6,5 × 30, geomet</p>	01.04.2014 – 01.04.2014 –	3092235 3092233	шт.	/шт.
			3094412		/шт.
	<p>Комплект: уголок с регулировкой высоты для нижней секции ворот</p>	01.04.2014 –	3092835	шт.	/шт.
	<p>Направляющий элемент троса, насадной элемент</p>	01.04.2014 –	3092301	шт.	/шт.
	<p>Болт для троса</p> <p>Оцинкованное исполнение Нержавеющая сталь</p>	01.04.2014 – 01.04.2014 –	3092192 3092197	шт.	/шт. /шт.
	<p>KL-предохранитель 16</p>	01.04.2014 –	3092591	шт.	/шт.
	<p>Распорное и стопорное кольцо для болта для троса (2 шт.)</p>	01.03.2013 –	3046587	шт.	/шт.

ЗАКАЗ	№ заказчика: _____	№ заказа/комис.: _____	* Данные обязательно сверять с данными на заводской табличке!	
			№ заказа: _____	№ ворот: _____
	Заказчик: _____		№ изделия: _____	Тип: _____
	Адрес доставки: _____		Год выпуска: _____	
	Город/дата: _____		Печать и подпись _____	

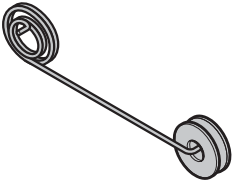
7. Фурнитура для секций ворот

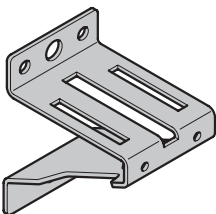
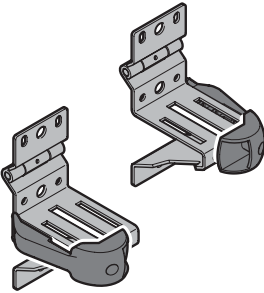
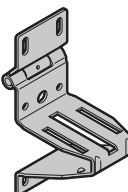
Изделие	Описание	Период производства	№ арт.	Кол-во	€
	Витая изгибная пружина справа слева	01.03.2013 – 01.03.2013 –	3055306 3055307	шт. _____ _____	/шт. /шт.
	Приемная деталь для витой изгибной пружины	01.03.2013 –	3055304	шт. _____	/шт.
	Роликовая опора, сверху	01.03.2013 –	3093585	шт. _____	/шт.
	Оцинкованное исполнение Самонарезающий винт для металла A 6,5 × 20, geomet		3042487	_____	/шт.
	Нержавеющая сталь	01.03.2013 –	3093586	_____	/шт.
	Самонарезающий винт для металла A 6,5 × 19, нержавеющая сталь		3091361	_____	/шт.
	Роликовая опора, тип 6 для HU / VU с отклоняющее устройство	01.03.2013 – 31.03.2015	3095192	шт. _____	/шт.
	Оцинкованное исполнение Самонарезающий винт для металла A 6,5 × 20, geomet		3042487	_____	/шт.
	Нержавеющая сталь	01.03.2013 – 31.03.2015	3095193	_____	/шт.
	Самонарезающий винт для металла A 6,5 × 19, нержавеющая сталь		3091361	_____	/шт.
	Роликовая опора, тип 6, APU / ALR F42 S-Line для HU / VU	01.03.2013 – 31.03.2015	3091372	шт. _____	/шт.
	Оцинкованное исполнение Самонарезающий винт для металла A 6,5 × 20, geomet		3042487	_____	/шт.
	Нержавеющая сталь	01.03.2013 – 31.03.2015	3091373	_____	/шт.
	Самонарезающий винт для металла A 6,5 × 19, нержавеющая сталь		3091361	_____	/шт.
	Распорная пластина роликовой опоры	01.03.2013 – 31.03.2015	3080123	_____	/шт.

ЗАКАЗ	№ заказчика: _____	№ заказа/комис.: _____	* Данные обязательно сверять с данными на заводской табличке!	
			№ заказа: _____	№ ворот: _____
	Заказчик: _____		№ изделия: _____	Тип: _____
	Адрес доставки: _____		Год выпуска: _____	
	Город/дата: _____		Печать и подпись _____	

7. Фурнитура для секций ворот

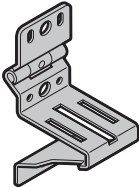
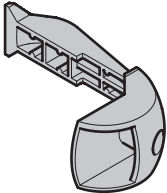
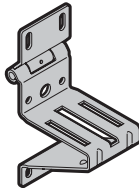
Изделие	Описание	Период производства	№ арт.	Кол-во	€
	Роликовая опора, тип 6			шт.	
	Оцинкованное исполнение для калитки без порога, ворота шириной от 5510 мм, оцинкованная	01.03.2013 –	3093587	_____	/шт.
	Самонарезающий винт для металла А 6,5 × 20, geomet	01.03.2013 –	3093589	_____	/шт.
			3042487	_____	/шт.
	Нержавеющая сталь для калитки без порога, ворота шириной от 5510 мм, нерж. сталь	01.03.2013 –	3093588	_____	/шт.
	Самонарезающий винт для металла А 6,5 × 19, нержавеющая сталь	01.03.2013 –	3093590	_____	/шт.
			3091361	_____	/шт.
	Отклоняющее устройство для троса, для HU / VU (для 4 роликовых опор)	01.04.2015 –	3093857	шт.	/шт.
	Роликовая опора, тип 6, APU / ALR F42 S-Line			шт.	
	Оцинкованное исполнение Самонарезающий винт для металла А 6,5 × 20, geomet	01.03.2013 – 31.03.2015	3080083	_____	/шт.
			3042487	_____	/шт.
	Нержавеющая сталь Самонарезающий винт для металла А 6,5 × 19, нержавеющая сталь	01.03.2013 – 31.03.2015	3080084	_____	/шт.
			3091361	_____	/шт.
	Распорная пластина роликовой опоры	01.03.2013 – 31.03.2015	3080123	_____	/шт.

ЗАКАЗ	№ заказчика: _____	№ заказа/комис.: _____	* Данные обязательно сверять с данными на заводской табличке!	
	Заказчик: _____	№ изделия: _____	№ заказа: _____	№ ворот: _____
	Адрес доставки: _____	Год выпуска: _____	Тип: _____	
	Город/дата: _____	Печать и подпись _____		

7. Фурнитура для секций ворот

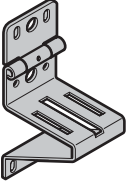
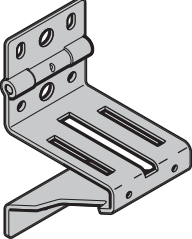
Изделие	Описание	Период производства	№ арт.	Кол-во	€
	Основание для роликовой опоры			шт.	
	справа , оцинкованное	01.03.2013 –	3041156	_____	/шт.
	слева , оцинкованное	01.03.2013 –	3041157	_____	/шт.
	Самонарезающий винт для металла A 6,5 × 16, geomet		3040982	_____	/шт.
	Винт с полукруглой головкой M6 × 16, оцинкованный		3001431	_____	/шт.
	Шестигранная гайка M6 со стопорным кольцом и фланцем, оцинкованная		3001660	_____	/шт.
	справа , нержавеющая сталь	01.03.2013 –	3043323	_____	/шт.
	слева , нержавеющая сталь	01.03.2013 –	3043322	_____	/шт.
	Самонарезающий винт для металла A 6,5 × 16, нержавеющая сталь		3091360	_____	/шт.
	Винт с полукруглой головкой M6 × 14, нерж. сталь		3073210	_____	/шт.
Шестигранная гайка M6 со стопорным кольцом и фланцем, нерж. сталь		3054418	_____	/шт.	
	Роликовая опора, строительной глубины 80			шт.	
	Оцинкованное исполнение	01.03.2013 – 31.03.2014	3062244	_____	/шт.
	Нержавеющая сталь	01.03.2013 – 31.03.2014	3089780	_____	/шт.
	Самонарезающий винт для металла A 6,5 × 75, geomet		3062892	_____	/шт.
	Роликовая опора для строительной глубины 67			шт.	
	RB15, оцинкованное исполнение	01.04.2014 –	3092100	_____	/шт.
	RB15, нержавеющая сталь	01.04.2014 –	3092101	_____	/шт.
	RB15 S, оцинкованное исполнение	01.04.2014 –	3093844	_____	/шт.
	RB15, нержавеющая сталь	01.04.2014 –	3093845	_____	/шт.
	Самонарезающий винт для металла A 6,5 × 30, geomet		3094412	_____	/шт.
	Самонарезающий винт для металла A 6,5 × 30, нержавеющая сталь		3094443	_____	/шт.

ЗАКАЗ	№ заказчика: _____		№ заказа/комис.: _____		* Данные обязательно сверять с данными на заводской табличке!	
					№ заказа: _____	
	Заказчик: _____				№ ворот: _____	
	Адрес доставки: _____				№ изделия: _____	
					Тип: _____	
Город/дата: _____				Год выпуска: _____		
				Печать и подпись _____		

7. Фурнитура для секций ворот

Изделие	Описание	Период производства	№ арт.	Кол-во	€
	Основание для роликовой опоры			шт.	
	Строительной глубины 80 справа , оцинкованное	01.03.2013 – 31.03.2014	3072435	_____	/шт.
	Строительной глубины 80 слева , оцинкованное	01.03.2013 – 31.03.2014	3072434	_____	/шт.
	для длинного роликодержателя, справа , оцинкованное	01.04.2015 –	3092332	_____	/шт.
	для длинного роликодержателя, слева , оцинкованное	01.04.2015 –	3092331	_____	/шт.
	Самонарезающий винт для металла А 6,5 × 75, геомет		3062892	_____	/шт.
	Винт с полукруглой головкой М6 × 16, оцинкованный		3001431	_____	/шт.
	Шестигранная гайка М6 со стопорным кольцом и фланцем, оцинкованная		3001660	_____	/шт.
	Строительной глубины 80 справа , нержавеющая сталь	01.03.2013 – 31.03.2014	3089783	_____	/шт.
	Строительной глубины 80 слева , нержавеющая сталь	01.03.2013 – 31.03.2014	3089782	_____	/шт.
	для длинного роликодержателя, справа , нержавеющая сталь	01.04.2015 –	3093331	_____	/шт.
	для длинного роликодержателя, слева , нержавеющая сталь	01.04.2015 –	3093330	_____	/шт.
	Самонарезающий винт для металла А 6,5 × 75, геомет		3062892	_____	/шт.
Винт с полукруглой головкой М6 × 14, нерж. сталь		3073210	_____	/шт.	
Шестигранная гайка М6 со стопорным кольцом и фланцем, нерж. сталь		3054418	_____	/шт.	

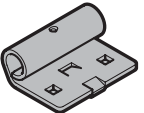

ЗАКАЗ	№ заказчика: _____	№ заказа/комис.: _____	* Данные обязательно сверять с данными на заводской табличке!	
	Заказчик: _____	№ изделия: _____	№ заказа: _____	№ ворот: _____
	Адрес доставки: _____	Год выпуска: _____	Тип: _____	
	Город/дата: _____	Печать и подпись _____		

7. Фурнитура для секций ворот

Изделие	Описание	Период производства	№ арт.	Кол-во	€
	Роликдержатель, строительной глубины 42			шт.	
	Оцинкованный	01.03.2013 –	3039948	_____	/шт.
	Усиленный, оцинкованный	01.03.2013 –	3054772	_____	/шт.
	Строительной глубины 80, усиленный, оцинкованный	01.03.2013 – 31.03.2014	3062262	_____	/шт.
	Строительной глубины 80, широкое исполнение, оцинкованный	01.03.2013 – 31.03.2014	3065327	_____	/шт.
	Винт с полукруглой головкой М6 × 14, оцинкованный		3086084	_____	/шт.
	Шестигранная гайка М6 со стопорным кольцом и фланцем, оцинкованная		3001660	_____	/шт.
	Нержавеющая сталь	01.03.2013 –	3040124	_____	/шт.
	Усиленный, нерж. сталь	01.03.2013 –	3054797	_____	/шт.
	Внутривальным приводом, строительной глубины 80, нержавеющая сталь	01.04.2015 –	3093570	_____	/шт.
	длинный, нержавеющая сталь	01.04.2015 –	3093328	_____	/шт.
	Винт с полукруглой головкой М6 × 14, нерж. сталь		3073210	_____	/шт.
Шестигранная гайка М6 со стопорным кольцом и фланцем, нерж. сталь		3054418	_____	/шт.	
	Роликдержатель, строительной глубины 67/80			шт.	
	Оцинкованный	17.08.2016 –	3094656	_____	/шт.
	Усиленный, оцинкованный	17.08.2016 –	3094658	_____	/шт.
	Широкое исполнение, оцинкованный	17.08.2016 –	3094660	_____	/шт.
	Винт с полукруглой головкой М6 × 14, оцинкованный		3086084	_____	/шт.
	Шестигранная гайка М6 со стопорным кольцом и фланцем, оцинкованная		3001660	_____	/шт.
	Нержавеющая сталь	17.08.2016 –	3094657	_____	/шт.
	Усиленный, Нержавеющая сталь	17.08.2016 –	3094659	_____	/шт.
	Широкое исполнение, нержавеющая сталь	17.08.2016 –	3094661	_____	/шт.
	Винт с полукруглой головкой М6 × 14, оцинкованный		3073210	_____	/шт.
	Шестигранная гайка М6 со стопорным кольцом и фланцем, оцинкованная		3054418	_____	/шт.

ЗАКАЗ	№ заказчика: _____		№ заказа/комис.: _____		* Данные обязательно сверять с данными на заводской табличке!	
					№ заказа: _____	
					№ ворот: _____	
	Заказчик: _____		№ изделия: _____		Тип: _____	
	Адрес доставки: _____		Год выпуска: _____			
Город/дата: _____		Печать и подпись _____				

7. Фурнитура для секций ворот

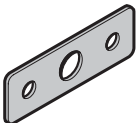
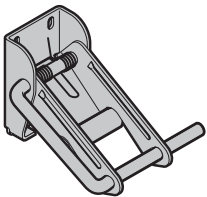
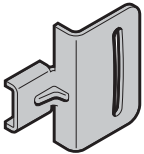
Изделие	Описание	Период производства	№ арт.	Кол-во	€
	Роликодержатель снизу, тип S, оцинкованный Самонарезающий винт для металла A 6,5 × 20, geomet	01.03.2013 –	3065277	шт.	/шт.
			3042487		/шт.
	Нижний роликодержатель, тип S, оцинкованный Самонарезающий винт для металла A 6,5 × 20, geomet	01.03.2013 –	3065278	шт.	/шт.
			3042487		/шт.
	Распорная деталь 60 × 20 × 1,5 Оцинкованное исполнение Нержавеющая сталь	01.04.2015 – 01.04.2015 –	3095292	шт.	/шт.
			3095293		/шт.
	Роликодержатель сверху для направляющих N, ND, NS справа, оцинкованное слева, оцинкованное Строительной глубины 42: Самонарезающий винт для металла A 6,5 × 20, geomet Строительной глубины 67: Самонарезающий винт для металла A 6,5 × 30, geomet справа, нержавеющая сталь слева, нержавеющая сталь Строительной глубины 42: Самонарезающий винт для металла A 6,5 × 19, нержавеющая сталь Строительной глубины 67: Самонарезающий винт для металла A 6,5 × 30, нержавеющая сталь	01.03.2013 – 01.03.2013 –	3094454	шт.	/шт.
			3094453		/шт.
		01.03.2013 – 01.03.2013 –	3042487		/шт.
			3094412		/шт.
		01.03.2013 – 01.03.2013 –	3094456		/шт.
			3094455		/шт.
01.03.2013 – 01.03.2013 –	3091361		/шт.		
	3094443		/шт.		
	Упорная консоль направляющие N, ND, NS Винт с плоской головкой M8 × 13 Шестигранная гайка M8 с угловым фланцем	01.03.2013 –	3043209	шт.	/шт.
			3043106		/шт.
			3018270		/шт.

ЗАКАЗ	№ заказчика: _____		№ заказа/комис.: _____		* Данные обязательно сверять с данными на заводской табличке!	
	Заказчик: _____		№ изделия: _____		№ ворот: _____	
	Адрес доставки: _____		Тип: _____		Год выпуска: _____	
	Город/дата: _____		Печать и подпись _____			

7. Фурнитура для секций ворот

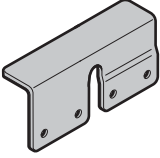
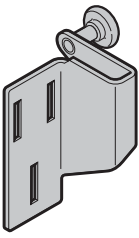
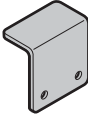
Изделие	Описание	Период производства	№ арт.	Кол-во	€
	Защита от наката 63 x 32 x 122,5			шт.	
	справа , оцинкованное	01.03.2013 –	3041159	_____	/шт.
	слева , оцинкованное	01.03.2013 –	3041160	_____	/шт.
	Самонарезающий винт для металла A 6,5 x 16, geomet		3040982	_____	/шт.
	справа , нержавеющая сталь	01.03.2013 –	3072692	_____	/шт.
	слева , нержавеющая сталь	01.03.2013 –	3072691	_____	/шт.
	Самонарезающий винт для металла A 6,5 x 16, нержавеющая сталь		3091360	_____	/шт.
	Роликдержатель сверху Направляющие L, LD			шт.	
	справа , оцинкованное	01.03.2013 –	3054716	_____	/шт.
	слева , оцинкованное	01.03.2013 –	3054715	_____	/шт.
	Строительной глубины 42: Самонарезающий винт для металла A 6,5 x 20, geomet		3042487	_____	/шт.
	Строительной глубины 67: Самонарезающий винт для металла A 6,5 x 30, geomet		3094412	_____	/шт.
	справа , нержавеющая сталь	01.03.2013 –	3072456	_____	/шт.
	слева , нержавеющая сталь	01.03.2013 –	3072457	_____	/шт.
	Строительной глубины 42: Самонарезающий винт для металла A 6,5 x 19, нержавеющая сталь		3091361	_____	/шт.
Строительной глубины 67: Самонарезающий винт для металла A 6,5 x 30, нержавеющая сталь		3094443	_____	/шт.	
	Защита от наката			шт.	
	BT 42, 63 x 32 x 60, оцинкованное исполнение	01.03.2013 –	3041158	_____	/шт.
	BT 42, 63 x 32 x 60, нержавеющая сталь	01.03.2013 –	3043321	_____	/шт.
	Строительной глубины 80, 45 x 41,5 x 60, оцинкованное исполнение	01.03.2013 – 31.03.2014	3090319	_____	/шт.
	Строительной глубины 80, 45 x 41,5 x 60, нержавеющая сталь	01.03.2013 – 31.03.2014	3090320	_____	/шт.

ЗАКАЗ	№ заказчика: _____		№ заказа/комис.: _____		* Данные обязательно сверять с данными на заводской табличке!	
					№ заказа: _____	
					№ ворот: _____	
	Заказчик: _____		№ изделия: _____		Тип: _____	
	Адрес доставки: _____		Год выпуска: _____			
Город/дата: _____		Печать и подпись _____				

7. Фурнитура для секций ворот

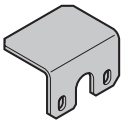
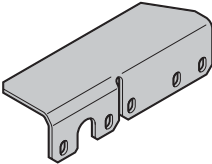
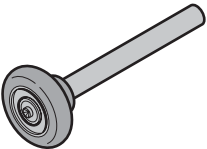
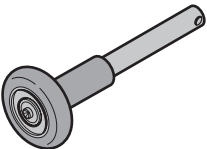
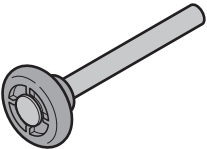
Изделие	Описание	Период производства	№ арт.	Кол-во	€
	Защита от наката, строительной глубины 67, 37 x 45 x 60			шт.	
	Оцинкованное исполнение	01.04.2014 –	3092724	_____	/шт.
	Самонарезающий винт для металла А 6,5 x 30, geomet		3094412	_____	/шт.
	Нержавеющая сталь	01.04.2014 –	3092725	_____	/шт.
	Самонарезающий винт для металла А 6,5 x 30, нержавеющая сталь		3094443	_____	/шт.
	Защита от наката, строительной глубины 67, 37,5 x 47,5 x 143			шт.	
	слева, оцинкованная	01.04.2014 –	3092726	_____	/шт.
	справа, оцинкованная	01.04.2014 –	3092727	_____	/шт.
	Самонарезающий винт для металла А 6,5 x 30, geomet		3094412	_____	/шт.
	левый, нержавеющая сталь	01.04.2014 –	3092728	_____	/шт.
	правый, нержавеющая сталь	01.04.2014 –	3092729	_____	/шт.
	Самонарезающий винт для металла А 6,5 x 30, нержавеющая сталь		3094443	_____	/шт.
	Ходовой ролик, тип К			шт.	
	(шарикоподшипники)	01.03.2013 –	3039964	_____	/шт.
	(шарикоподшипники), нерж. сталь	01.03.2013 –	3053384	_____	/шт.
	Ходовой ролик (шарикоподшипники и отверстие под шплинт)			шт.	
	Тип KS, оцинкованный	01.03.2013 –	3040122	_____	/шт.
	Тип KS, нержавеющая сталь	01.03.2013 –	3053385	_____	/шт.
	Тип KS-14 для строительной глубины 80, с внутривальным приводом	01.03.2013 –	3065807	_____	/шт.
	Тип KS-14 для строительной глубины 80, с внутривальным приводом, нержавеющая сталь	01.04.2015 –	3093506	_____	/шт.
	Шплинт 4 x 18, оцинкованный		3024784	_____	/шт.
	Шплинт 4 x 18, нерж. сталь		3090233	_____	/шт.
	Ходовой ролик, тип G (подшипники скольжения)	01.03.2013 –	3041112	шт.	/шт.

ЗАКАЗ	№ заказчика: _____		№ заказа/комис.: _____		* Данные обязательно сверять с данными на заводской табличке!	
					№ заказа: _____	
					№ ворот: _____	
	Заказчик: _____		№ изделия: _____		Тип: _____	
	Адрес доставки: _____		Год выпуска: _____			
Город/дата: _____		Печать и подпись _____				

7. Фурнитура для секций ворот

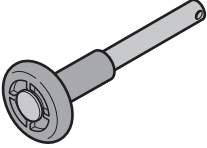
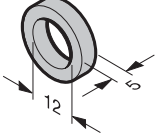
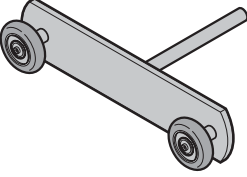
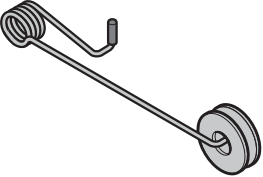
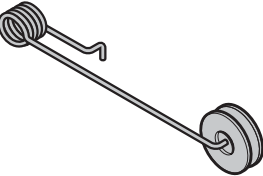
Изделие	Описание	Период производства	№ арт.	Кол-во	€
	Ходовой ролик, тип GS (подшипники скольжения и отверстие под шплинт) Шплинт 4 × 18	01.03.2013 –	3041113 3024784	ШТ. _____ _____	/шт. /шт.
	Дистанционное кольцо для ходового ролика	01.03.2013 –	3042465	ШТ. _____	/шт.
	Сдвоенные ходовые ролики Оцинкованное исполнение Нержавеющая сталь Оцинкованные, для строительной глубины 80, ширина ворот 6010 мм /Строительной глубины 67, ширина ворот 8010 мм Нержавеющая сталь, для строительной глубины 67, ширина ворот 8010 мм	01.03.2013 –	3055174	ШТ. _____	/шт.
		01.03.2013 –	3055326	_____	/шт.
		01.03.2013 –	3062261	_____	/шт.
		01.04.2015 –	3093329	_____	/шт.
	Торсионная пружина для секций ворот высотой ТН < 625 мм	01.03.2013 –	3055463	ШТ. _____	/шт.
	Торсионная пружина для секций ворот высотой ТН ≥ 625 мм	01.03.2013 –	3055462	ШТ. _____	/шт.

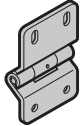
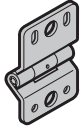
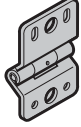

ЗАКАЗ	№ заказчика: _____	№ заказа/комис.: _____	* Данные обязательно сверять с данными на заводской табличке!	
	Заказчик: _____	№ заказа: _____		№ ворот: _____
	Адрес доставки: _____	№ изделия: _____		Тип: _____
	Город/дата: _____	Год выпуска: _____		
			Печать и подпись _____	

7. Фурнитура для секций ворот

Изделие	Описание	Период производства	№ арт.	Кол-во	€
	Шарнир, тип 4			шт.	
	Оцинкованное исполнение для калитки без порога, ворота шириной от 5510 мм, оцинкованный RAL 9005 Vitraplan	01.03.2013 –	3040030	_____	/шт.
	RAL 9017 Vitraplan	01.03.2013 – 31.07.2013	3065446	_____	/шт.
	Самонарезающий винт для металла A 6,5 × 16, geomet	01.03.2013 – 31.07.2013	3090241	_____	/шт.
			3090242	_____	/шт.
	Нержавеющая сталь для калитки без порога, ворота шириной от 5510 мм, нерж. сталь	01.03.2013 –	3040982	_____	/шт.
	Самонарезающий винт для металла A 6,5 × 16, нержавеющая сталь	01.03.2013 –	3040033	_____	/шт.
		3065920	_____	/шт.	
		3091360	_____	/шт.	
	Шарнир, тип 6			шт.	
	оцинкованный с допол. прокладкой	01.03.2013 –	3056279	_____	/шт.
	оцинкованный без допол. прокладки	01.03.2013 –	3038564	_____	/шт.
	оцинкованный без допол. прокладки, тип 6-V рядом с калиткой	01.03.2013 –	3042457	_____	/шт.
	RAL 9005 с допол. прокладкой, Vitraplan	01.03.2013 –	3092893	_____	/шт.
	RAL 9017 с допол. прокладкой, Vitraplan	01.03.2013 –	3092892	_____	/шт.
	Самонарезающий винт для металла A 6,5 × 16, geomet		3040982	_____	/шт.
	из нерж. стали с допол. прокладкой	01.03.2013 –	3091845	_____	/шт.
из нерж. стали, без допол. прокладки, тип 6-V рядом с калиткой	01.03.2013 –	3042460	_____	/шт.	
Самонарезающий винт для металла A 6,5 × 16, нержавеющая сталь		3091360	_____	/шт.	
	Основание с изолирующим слоем	01.03.2013 –	3038785	_____	/шт.
	Шарнир для калитки			шт.	
	оцинкованный (50 мм)	01.03.2013 –	3040909	_____	/шт.
	Самонарезающий винт для металла A 6,5 × 16, geomet		3040982	_____	/шт.
	из нерж. стали (50 мм)	01.03.2013 –	3040910	_____	/шт.
	Самонарезающий винт для металла A 6,5 × 16, нержавеющая сталь		3091360	_____	/шт.

ЗАКАЗ	№ заказчика: _____		№ заказа/комис.: _____		* Данные обязательно сверять с данными на заводской табличке!	
					№ заказа: _____	
					№ ворот: _____	
	Заказчик: _____		№ изделия: _____		Тип: _____	
	Адрес доставки: _____		Год выпуска: _____			
Город/дата: _____		Печать и подпись _____				

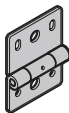
7. Фурнитура для секций ворот

Изделие	Описание	Период производства	№ арт.	Кол-во	€	
	Центральный шарнир, строительной глубины 80 Оцинкованное исполнение Нержавеющая сталь Самонарезающий винт для металла А 6,5 × 75, geomet	01.03.2013 – 31.03.2014	3062245	ШТ. _____	/шт.	
		01.03.2013 – 31.03.2014	3089781	_____	/шт.	
			3062892	_____	/шт.	
	Боковой шарнир, строительной глубины 80, оцинков. Самонарезающий винт для металла А 6,5 × 75, geomet	01.03.2013 – 31.03.2014	3065279	ШТ. _____	/шт.	
			3062892	_____	/шт.	
	Шарнир, типа 4, APU / ALR F42 S-Line Оцинкованное исполнение Самонарезающий винт для металла А 6,5 × 16, geomet Винт с полукруглой головкой М6 × 14, оцинкованный Шестигранная гайка М6 со стопорным кольцом и фланцем, оцинкованная	01.03.2013 – 31.03.2015	3076756	ШТ. _____	/шт.	
			3040982	_____	/шт.	
			3086084	_____	/шт.	
			3001660	_____	/шт.	
		Нержавеющая сталь Винт с полукруглой головкой М6 × 14, нерж. сталь Шестигранная гайка М6 со стопорным кольцом и фланцем, нерж. сталь	01.03.2013 – 31.03.2015	3076757	_____	/шт.
				3073210	_____	/шт.
			3054418	_____	/шт.	
	Самонарезающий винт для металла А 6,5 × 16, нержавеющей сталь		3091360	_____	/шт.	

ЗАКАЗ	№ заказчика: _____	№ заказа/комис.: _____	* Данные обязательно сверять с данными на заводской табличке!	
	Заказчик: _____	Год выпуска: _____	№ заказа: _____	№ ворот: _____
	Адрес доставки: _____	Год выпуска: _____	№ изделия: _____	Тип: _____
	Город/дата: _____	Печать и подпись _____		

7. Фурнитура для секций ворот

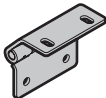
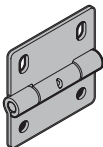
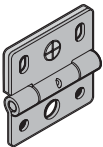
Изделие	Описание	Период производства	№ арт.	Кол-во	€	
	Шарнир, тип 4 KR, APU / ALR F42 S-Line Оцинкованное исполнение Самонарезающий винт для металла A 6,5 × 16, geomet Винт с полукруглой головкой M6 × 14, оцинкованный Шестигранная гайка M6 со стопорным кольцом и фланцем, оцинкованная	01.03.2013 – 31.03.2015	3080732	шт.	/шт.	
			3040982		/шт.	
			3086084		/шт.	
			3001660		/шт.	
	Нержавеющая сталь Винт с полукруглой головкой M6 × 14, нерж. сталь Шестигранная гайка M6 со стопорным кольцом и фланцем, нерж. сталь Самонарезающий винт для металла A 6,5 × 16, нержавеющая сталь	01.03.2013 – 31.03.2015	3080733		/шт.	
			3073210		/шт.	
			3054418		/шт.	
			3091360		/шт.	
	Шарнир, тип SA011 / SA011-S для строительной глубины 67 SA011, оцинкованное исполнение SA011, из нерж. стали SA011-S, оцинкованное исполнение SA011-S, из нерж. стали Самонарезающий винт для металла A 6,5 × 30, geomet Самонарезающий винт для металла A 6,5 × 30, нержавеющая сталь	01.04.2014 – 01.04.2014 – 01.04.2014 – 01.04.2014 –	3092106 3092107 3092108 3092109	шт.	/шт. /шт. /шт. /шт.	
			3094412		/шт.	
			3094443		/шт.	
		Шарнир, тип SA012, для строительной глубины 67 Оцинкованное исполнение Нержавеющая сталь Самонарезающий винт для металла A 6,5 × 30, geomet Самонарезающий винт для металла A 6,5 × 30, нержавеющая сталь	01.04.2014 – 01.04.2014 –	3092114 3092115	шт.	/шт. /шт.
				3094412		/шт.
				3094443		/шт.

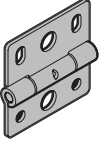
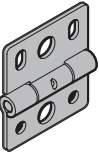
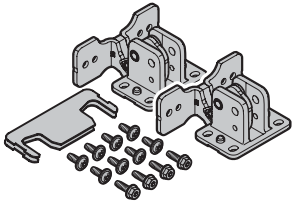
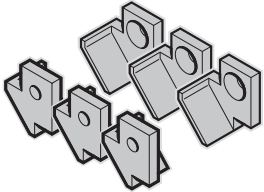
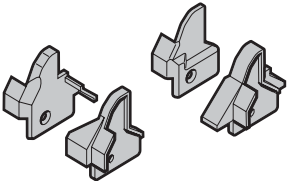

ЗАКАЗ	№ заказчика: _____	№ заказа/комис.: _____	* Данные обязательно сверять с данными на заводской табличке!	
	Заказчик: _____	№ изделия: _____	№ ворот: _____	
	Адрес доставки: _____	Тип: _____		
	Город/дата: _____	Год выпуска: _____		
			Печать и подпись _____	

7. Фурнитура для секций ворот

Изделие	Описание	Период производства	№ арт.	Кол-во	€
	Шарнир, тип SA012, Тип направляющей HG, RG, WG для строительной глубины 67			шт.	
	Оцинкованное исполнение	01.04.2014 –	3092110	_____	/шт.
	Нержавеющая сталь	01.04.2014 –	3092111	_____	/шт.
	Усиленный, оцинкованный	01.04.2014 –	3093846	_____	/шт.
	Усиленный, нерж. сталь	01.04.2014 –	3093847	_____	/шт.
	Самонарезающий винт для металла A 6,5 × 30, geomet		3094412	_____	/шт.
Самонарезающий винт для металла A 6,5 × 30, нержавеющая сталь		3094443	_____	/шт.	
	Шарнир, тип SA013, в калитке для строительной глубины 67			шт.	
	Оцинкованное исполнение	01.04.2014 –	3092116	_____	/шт.
	Нержавеющая сталь	01.04.2014 –	3092117	_____	/шт.
	Самонарезающий винт для металла A 6,5 × 30, geomet		3094412	_____	/шт.
Самонарезающий винт для металла A 6,5 × 30, нержавеющая сталь		3094443	_____	/шт.	
	Комплект: скрытая петля			шт.	
	Строительная глубина 42 Строительная глубина 67	01.03.2013 – 01.04.2014 –	3095141 3095142	_____ _____	/шт. /шт.
	Комплект: колпачки шарниров, 3 шт., калитка (с винтами), RAL 9006			шт.	
	без устройства многоточечного запираения с устройством многоточечного запираения	01.03.2013 – 01.03.2013 –	3091201 3091730	_____ _____	/шт. /шт.
	Комплект: колпачки для защиты пальцев, калитка (с винтами), RAL 9006			шт.	
	без устройства многоточечного запираения с устройством многоточечного запираения	01.03.2013 – 01.03.2013 –	3094430 3091727	_____ _____	/шт. /шт.

ЗАКАЗ	№ заказчика: _____		№ заказа/комис.: _____		* Данные обязательно сверять с данными на заводской табличке!	
					№ заказа: _____	
					№ ворот: _____	
	Заказчик: _____		№ изделия: _____		Тип: _____	
	Адрес доставки: _____		Год выпуска: _____			
Город/дата: _____		Печать и подпись _____				

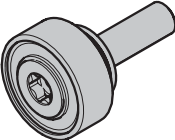
7. Фурнитура для секций ворот

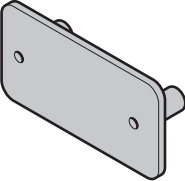
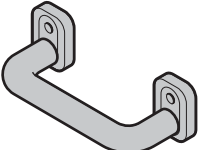
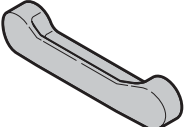
Изделие	Описание	Период производства	№ арт.	Кол-во	€
	Стопор для ворот с калиткой без / с устройством многоточечного запираения Винт с плоской головкой М5 × 10	01.03.2013 –	3090617 3064280	шт. _____ _____	/шт. /шт.
	Кронштейн подшипника, со стопором М4 М6	01.03.2013 – 14.02.2016 15.02.2016 –	3091740 3094252	шт. _____ _____	/шт. /шт.
	Накладка для соединения секций Самонарезающий винт для металла А 6,5 × 16, geomet	01.03.2013 –	3041428 3040982	шт. _____ _____	/шт. /шт.
	Плоская ручка 26 мм ALR F42 Винт с полуцилиндрической головкой М8 × 50 42 / 51 / 67 мм SPU F42 / APU F42 / SPU 67 / APU 67 / ALR 67 42 мм, Винт с полуцилиндрической головкой М8 × 65 51 мм, Винт с полуцилиндрической головкой М8 × 75 67 мм, Винт с полуцилиндрической головкой М8 × 90	01.03.2013 – 01.03.2013 –	3045653 3045689 3039974 3041408 3092606 3092346	шт. _____ _____ _____ _____ _____ _____	/шт. /шт. /шт. /шт. /шт. /шт.
	Ручка, с внутренней стороны	01.03.2013 –	3013880	шт. _____	/шт.
	Наружная ручка	01.03.2013 –	3040840	шт. _____	/шт.

ЗАКАЗ	№ заказчика: _____		№ заказа/комис.: _____		* Данные обязательно сверять с данными на заводской табличке!	
	Заказчик: _____		№ изделия: _____		№ ворот: _____	
	Адрес доставки: _____		Тип: _____		Год выпуска: _____	
	Город/дата: _____		Печать и подпись _____			

7. Фурнитура для секций ворот

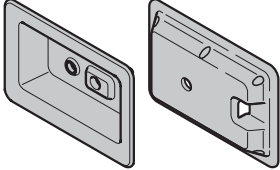
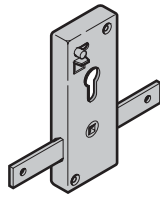
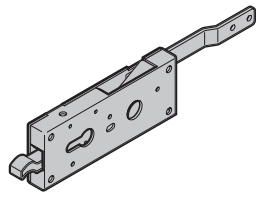
Изделие	Описание	Период производства	№ арт.	Кол-во	€
	Крестообразная ручка, с внутренней стороны, с распорной деталью Винт с полусилиндрической головкой М5 × 20 с крестообразным шлицем	01.03.2013 –	3053830	ШТ.	/шт.
			3046324		/шт.
	Комплект: вогнутые накладки, для замка с углублением PZ KABA	01.03.2013 – 01.03.2013 –	3073867	ШТ.	/шт.
			3073868		/шт.
	Замок PZ KABA Шуруп для ДСП 5 × 25, оцинкованный Самонарезающий винт для металла В 6,3 × 16, geomet	01.03.2013 – 01.03.2013 –	3039949	ШТ.	/шт.
			3039950		/шт.
			3040064		/шт.
			3021742		/шт.
	Замок для запирающего устройства с углублением PZ KABA	01.03.2013 – 01.03.2013 –	3065942	ШТ.	/шт.
			3073518		/шт.

ЗАКАЗ	№ заказчика: _____		№ заказа/комис.: _____		* Данные обязательно сверять с данными на заводской табличке!	
	Заказчик: _____		Адрес доставки: _____		№ заказа: _____	
	Город/дата: _____		Печать и подпись _____		№ ворот: _____	
					№ изделия: _____	
					Тип: _____	
				Год выпуска: _____		

7. Фурнитура для секций ворот

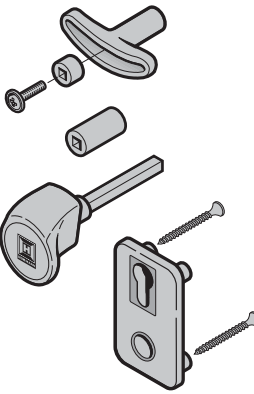
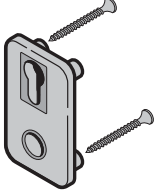
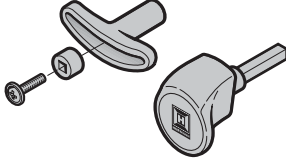
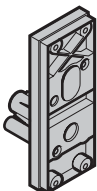
Изделие	Описание	Период производства	№ арт.	Кол-во	€	
	Гарнитур ручек ворот TS из пластмассы черного цвета 26 мм Проф. цилиндр PZ, ALR F42 / Thermo / S-Line KABA, ALR F42 / Thermo / S-Line 42 мм Проф. цилиндр PZ, SPU F42 / APU F42 / Thermo / S-Line KABA, SPU F42 / APU F42 / Thermo / S-Line 51 мм PZ, ALR 67T KABA, ALR 67T ASSA, ALR 67T 67 мм PZ, SPU 67 T, APU 67T KABA, SPU 67 T, APU 67T ASSA, SPU 67 T, APU 67T 80 мм Проф. цилиндр PZ, строительной глубины 80 KABA, строительной глубины 80	01.03.2013 – 01.03.2013 – 01.03.2013 – 01.03.2013 – 01.04.2014 – 01.04.2014 – 01.04.2014 – 01.04.2014 – 01.04.2014 – 01.04.2014 – 01.03.2013 – 31.03.2014 01.03.2013 – 31.03.2014	3055140 3055141 3055137 3055138 3092649 3092734 3092735 3092646 3092732 3092733 3065300 3065301	ШТ. _____ _____ _____ _____ _____ _____ _____ _____ _____ _____ _____ _____ _____	/шт. /шт. /шт. /шт. /шт. /шт. /шт. /шт. /шт. /шт.	
		Накладка для ручки ворот, пластмасса черного цвета, проф. цилиндр	01.03.2013 –	3039137	ШТ. _____	/шт.
		Комплект: ручка ворот, для замка с углублением с винтами TS 42-V (SPU F42, APU F42) TS 67-V (SPU 67T, APU 67T) TS 80-V (Строительной глубины 80)	01.03.2013 – 01.04.2014 – 01.03.2013 – 31.03.2014	3073616 3092730 3073619	ШТ. _____ _____ _____	/шт. /шт. /шт.
		Основание для замка 26 мм ALR F42 / ALR 67 42 мм SPU F42 / APU F42 / SPU 67 / APU 67	01.03.2013 – 01.03.2013 –	3045662 3039102	ШТ. _____ _____	/шт. /шт.

ЗАКАЗ	№ заказчика: _____	№ заказа/комис.: _____	* Данные обязательно сверять с данными на заводской табличке!	
	Заказчик: _____	Год выпуска: _____	№ заказа: _____	№ ворот: _____
	Адрес доставки: _____	Печать и подпись _____	№ изделия: _____	Тип: _____
	Город/дата: _____			

7. Фурнитура для секций ворот

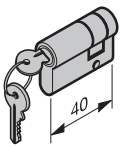
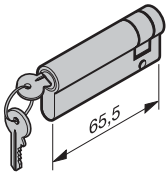
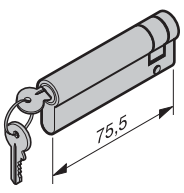
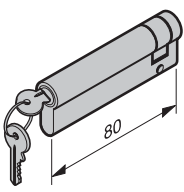
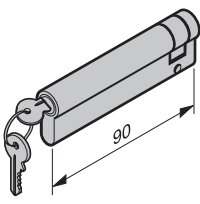
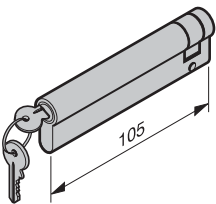
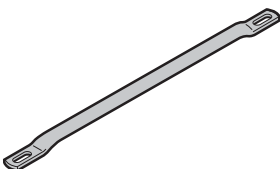
Изделие	Описание	Период производства	№ арт.	Кол-во	€
	Профильный полуцилиндр, 30 + 10 мм, закрывающийся разными ключами, запорный рычаг слева, TS 1,5/3/42,5	01.03.2013 –	3091449	ШТ. _____	/шт.
	Профильный полуцилиндр, 55,5 + 10 мм, закрывающийся разными ключами, запорный рычаг слева, TS 26	01.03.2013 –	3045692	ШТ. _____	/шт.
	Профильный полуцилиндр, 65,5 + 10 мм, закрывающийся разными ключами с M5 x 35 для замка с углублением, строительной глубины 80	01.03.2013 –	3074400	ШТ. _____	/шт.
	Профильный полуцилиндр, 70 + 10 мм, закрывающийся разными ключами, запорный рычаг слева, TS 42 для SPU и APU 42 мм	01.03.2013 –	3091443	ШТ. _____	/шт.
	Профильный полуцилиндр, 80 + 10 мм, закрывающийся разными ключами, запорный рычаг слева, TS для ALR 67 с филенкой FU/XU	01.04.2014 –	3092770	ШТ. _____	/шт.
	Профильный полуцилиндр, 95 + 10 мм, закрывающийся разными ключами, запорный рычаг слева, TS для SPU и APU 67	01.04.2014 –	3092768	ШТ. _____	/шт.
	Запирающая штанга L = 310 мм нестандартной длины, длина _____ мм	01.03.2013 –	3040329	ШТ. _____	/шт.
		01.03.2013 –	3040280	ШТ. _____	/шт.

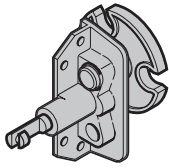
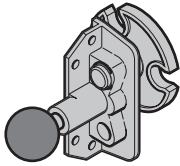
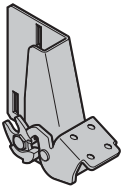
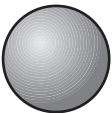
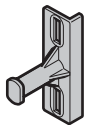
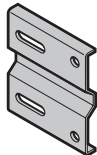

ЗАКАЗ	№ заказчика: _____		№ заказа/комис.: _____		* Данные обязательно сверять с данными на заводской табличке!	
					№ заказа: _____	
					№ ворот: _____	
	Заказчик: _____		№ изделия: _____		Тип: _____	
	Адрес доставки: _____		Год выпуска: _____			
Город/дата: _____		Печать и подпись _____				

7. Фурнитура для секций ворот

Изделие	Описание	Период производства	№ арт.	Кол-во	€
	Запирающее устройство для управления изнутри и снаружи			шт.	
	Поворотное запирающее устройство, вправо	01.03.2013 –	3041412	_____	/шт.
	Поворотное запирающее устройство, влево	01.03.2013 –	3041413	_____	/шт.
	Самонарезающий винт для металла А 6,5 × 20, geomet		3042487	_____	/шт.
	Запирающее устройство для управления изнутри			шт.	
	Поворотное запирающее устройство, вправо	01.03.2013 –	3035093	_____	/шт.
	Поворотное запирающее устройство, влево	01.03.2013 –	3035107	_____	/шт.
	Самонарезающий винт для металла А 6,5 × 20, geomet		3042487	_____	/шт.
	Напольное запирание			шт.	
	справа	01.03.2013 –	3054914	_____	/шт.
	слева	01.03.2013 –	3054915	_____	/шт.
	Винт с плоской головкой М8 × 13		3043106	_____	/шт.
	Винт с плоской головкой М8 × 16		3043208	_____	/шт.
	Шестигранная гайка М8 с угловым фланцем		3018270	_____	/шт.
	Круглая ручка М10	01.03.2013 –	3043186	шт.	/шт.
	Запирающий штырь	01.03.2013 –	3026264	шт.	/шт.
	Винт с плоской головкой М8 × 16		3043208	_____	/шт.
	Шестигранная гайка М8 с угловым фланцем		3018270	_____	/шт.
	Пластина для затвора	01.03.2013 –	3043207	шт.	/шт.
	Винт с плоской головкой М8 × 13		3043106	_____	/шт.
	Шестигранная гайка М8 с угловым фланцем		3018270	_____	/шт.

ЗАКАЗ	№ заказчика: _____	№ заказа/комис.: _____	* Данные обязательно сверять с данными на заводской табличке!	
			№ заказа: _____	№ ворот: _____
	Заказчик: _____		№ изделия: _____	Тип: _____
	Адрес доставки: _____		Год выпуска: _____	
Город/дата: _____		Печать и подпись _____		

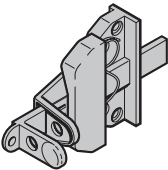
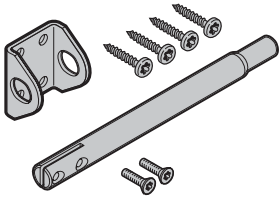
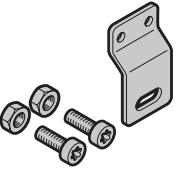
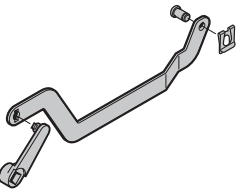
7. Фурнитура для секций ворот

Изделие	Описание	Период производства	№ арт.	Кол-во	€
	Задвижка Самонарезающий винт для металла A 6,5 x 20, geomet	01.03.2013 –	3060817 3042487	шт. _____ _____	/шт. /шт.
	Комплект: задвижка для замка с углублением	01.03.2013 –	3073864	шт. _____	/шт.
	Комплект: флажковый выключатель для запирающего устройства ворот с вертикальным поворотным запирающим устройством Высота запирающего устройства ворот: ≥ 1217,5 мм < 1217,5 мм	01.03.2013 – 01.03.2013 –	3073865 3073866	шт. _____ _____	/шт. /шт.
	Рычажный механизм для управления изнутри и снаружи Задвижка, справа Задвижка, слева	01.03.2013 – 01.03.2013 –	3055032 3055031	шт. _____ _____	/шт. /шт.
	Пружина для задвижки	01.03.2013 –	3073226	шт. _____	/шт.



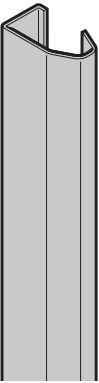
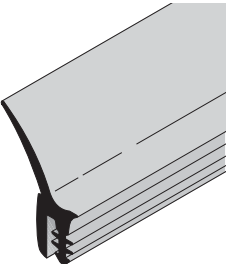

ЗАКАЗ	№ заказчика: _____		№ заказа/комис.: _____		* Данные обязательно сверять с данными на заводской табличке!	
					№ заказа: _____	
	Заказчик: _____				№ ворот: _____	
	Адрес доставки: _____				№ изделия: _____	
					Тип: _____	
Город/дата: _____				Год выпуска: _____		
				Печать и подпись _____		

8. Направляющие

Изделие	Описание	Период производства	№ арт.	Кол-во	€		
	<p>* Боковой элемент угловой коробки, вкл. боковое уплотнение</p> <p>справа слева</p> <p>Указание: Боковой элемент угловой коробки поставляется только первоначальной длины!</p>	<p>01.03.2013 – 01.03.2013 –</p>	<p>3086281 3086280</p>	шт.			
				_____	_____	/м	/м
	<p>* Вертикальная ходовая шина</p> <p>без отверстий, Длина _____ мм</p> <p>Справа, с четырехгранными отверстиями</p> <p>Слева, с четырехгранными отверстиями</p>	<p>01.03.2013 – 01.03.2013 – 01.03.2013 –</p>	<p>3092887 3044801 3044800</p>	шт.			
				_____	_____	/м	/м
				_____	_____	/м	/м
	<p>Боковое уплотнение</p> <p>Длина _____ мм</p>	<p>01.03.2013 –</p>	<p>3045687</p>	шт.	/м		

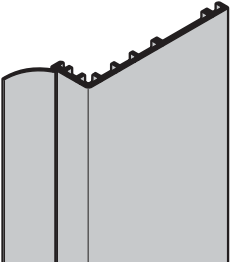
ЗАКАЗ	№ заказчика: _____		№ заказа/комис.: _____		* Данные обязательно сверять с данными на заводской табличке!	
	Заказчик: _____		№ изделия: _____		№ ворот: _____	
	Адрес доставки: _____		Тип: _____		Год выпуска: _____	
	Город/дата: _____		Печать и подпись _____			

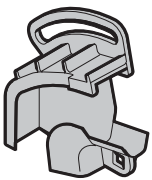
8. Направляющие

Изделие	Описание	Период производства	№ арт.	Кол-во	€
	Боковое уплотнение ThermoFrame Длина _____ мм	01.03.2013 –	3090367	ШТ. _____	/м
*					
	Горизонтальная ходовая шина справа слева	01.03.2013 – 01.03.2013 –	3089361 3089360	ШТ. _____ _____	/м /м
*					
	Горизонтальная ходовая шина, тип направляющей N3, ND3, NH3, H8, HD8, H10, H11 справа слева	01.03.2013 – 01.03.2013 –	3043190 3043189	ШТ. _____ _____	/м /м
	Соединительная деталь для горизонтальной ходовой шины, тип направляющей L, LD справа слева Винт с плоской головкой M8 x 16 Шестигранная гайка M8 с угловым фланцем	01.03.2013 – 01.03.2013 –	3054709 3054710 3043208 3018270	ШТ. _____ _____ _____ _____	/шт. /шт. /шт. /шт.
*					
	Соединительная шина Винт с плоской головкой M8 x 16 Шестигранная гайка M8 с угловым фланцем	01.03.2013 –	3038670 3043208 3018270	ШТ. _____ _____ _____	/м /шт. /шт.

ЗАКАЗ	№ заказчика: _____		№ заказа/комис.: _____		* Данные обязательно сверять с данными на заводской табличке!	
					№ заказа:	№ ворот:
	Заказчик:		№ изделия:		Тип:	
	Адрес доставки: _____		Год выпуска:			
Город/дата:		Печать и подпись				

8. Направляющие

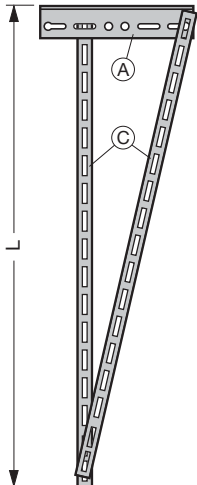
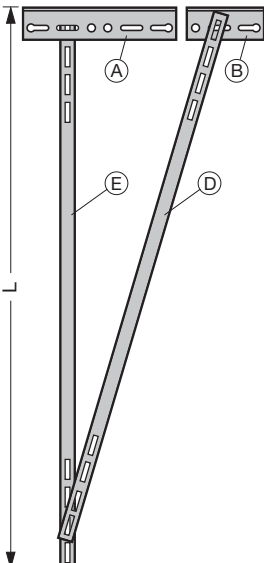
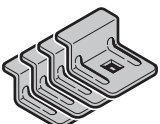
Изделие	Описание	Период производства	№ арт.	Кол-во	€
	Подвеска ходовой шины			шт.	
	до L = 469 мм	01.03.2013 –	3042241	_____	/шт.
	до L = 833 мм	01.03.2013 –	3042243	_____	/шт.
	до L = 1145 мм	01.03.2013 –	3042245	_____	/шт.
	до L = 1499 мм	01.03.2013 –	3042247	_____	/шт.
	(a) Дюбельный анкер, длинный (323 мм)	01.03.2013 –	3060743	_____	/шт.
(C) Анкер C45					
L = 469 мм	01.03.2013 –	3044765	_____	/шт.	
L = 833 мм	01.03.2013 –	3044766	_____	/шт.	
L = 1145 мм	01.03.2013 –	3044767	_____	/шт.	
L = 1499 мм	01.03.2013 –	3044768	_____	/шт.	
	Подвеска ходовой шины, L = 1500 – 2500 мм			шт.	
	(a) Дюбельный анкер, длинный (323 мм)	01.03.2013 –	3042249	_____	/шт.
	(B) Дюбельный анкер, короткий (111 мм)	01.03.2013 –	3060743	_____	/шт.
	(D) Анкер C45 L = 1500 – 2500 мм	01.03.2013 –	3060742	_____	/шт.
	(e) Анкер для направляющей, длинный	01.03.2013 –	3044769	_____	/шт.
		01.03.2013 –	3044761	_____	/шт.
	Комплект: зажимы для ходовой шины, 2 шт.			шт.	
		01.03.2013 –	3085385	_____	/шт.

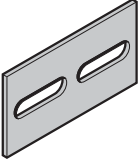
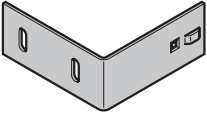
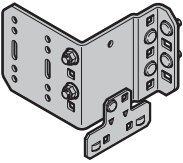
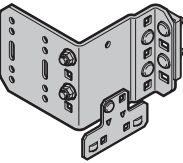
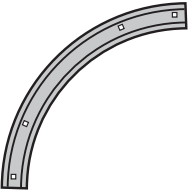
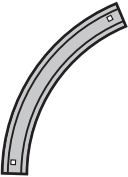

ЗАКАЗ	№ заказчика: _____		№ заказа/комис.: _____		* Данные обязательно сверять с данными на заводской табличке!	
					№ заказа: _____	
					№ ворот: _____	
	Заказчик: _____		№ изделия: _____		Тип: _____	
	Адрес доставки: _____		Год выпуска: _____			
Город/дата: _____		Печать и подпись _____				

8. Направляющие

Изделие	Описание	Период производства	№ арт.	Кол-во	€
	Комплект: крепежные накладки для С-образного профиля, 2 шт.	01.03.2013 –	3085412	шт. _____	/шт.
	Элемент жесткости в виде косынки из металлического листа, тип направляющей не L/LD Винт с плоской головкой М8 × 16 Шестигранная гайка М8 с угловым фланцем	01.03.2013 –	3043205 3043208 3018270	шт. _____ _____ _____	/шт. /шт. /шт.
	Элемент жесткости в виде косынки из металлического листа, тип направляющей L1, LD1 с соединительным уголком слева справа	01.03.2013 – 01.03.2013 –	3055260 3055261	шт. _____ _____	/шт. /шт.
	Элемент жесткости в виде косынки из металлического листа, тип направляющей L2, LD2 с соединительным уголком и распорной пластиной слева справа	01.03.2013 – 01.03.2013 –	3055262 3055263	шт. _____ _____	/шт. /шт.
	Переходная дуга ходовой шины 90° Винт с плоской головкой М8 × 13 Шестигранная гайка М8 с угловым фланцем	01.03.2013 –	3094440 3043106 3018270	шт. _____ _____ _____	/шт. /шт. /шт.
	* Переходная дуга ходовой шины, сегмент для направляющих ND, NS, HD, HS, LD справа слева Винт с плоской головкой М8 × 13 Шестигранная гайка М8 с угловым фланцем	01.03.2013 – 01.03.2013 –	3044808 3044807 3043106 3018270	шт. _____ _____ _____ _____	/шт. /шт. /шт. /шт.

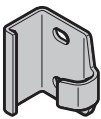
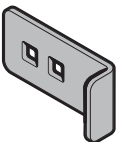
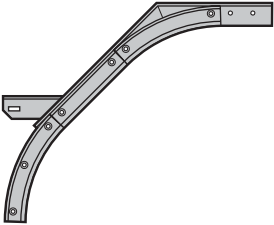

ЗАКАЗ	№ заказчика: _____	№ заказа/комис.: _____	* Данные обязательно сверять с данными на заводской табличке!	
	Заказчик: _____	Адрес доставки: _____	№ заказа: _____	№ ворот: _____
	Город/дата: _____	Год выпуска: _____	№ изделия: _____	Тип: _____
			Печать и подпись _____	

8. Направляющие

Изделие	Описание	Период производства	№ арт.	Кол-во	€
	Скоба для вертикальной ходовой шины Винт с плоской головкой М8 × 13 Шестигранная гайка М8 с угловым фланцем	01.03.2013 –	3054696	шт.	/шт.
			3043106	_____	/шт.
			3018270	_____	/шт.
	Усиление закруглений коробки (2 шт.) вкл. винты и гайки	01.03.2013 –	3087533	шт.	/шт.
	* Консоль для переходной дуги ходовой шины, для направляющих NS, HS справа слева Винт с плоской головкой М8 × 16 Шестигранная гайка М8 с угловым фланцем	01.03.2013 –	3044811	шт.	/шт.
			3044810	_____	/шт.
		01.03.2013 –	3043208	_____	/шт.
			3018270	_____	/шт.
	* Консоль, для направляющих N, ND, NH, H, HD, HU, справа 475 мм 490 мм 505 мм 520 мм 540 мм 555 мм 570 мм 585 мм 605 мм 625 мм 640 мм 655 мм 675 мм Винт с плоской головкой М8 × 16 Шестигранная гайка М8 с угловым фланцем	01.03.2013 –	3095337	шт.	/шт.
			3095335	_____	/шт.
			3095333	_____	/шт.
			3095331	_____	/шт.
			3095329	_____	/шт.
			3095327	_____	/шт.
			3095325	_____	/шт.
			3095323	_____	/шт.
			3095321	_____	/шт.
			3060790	_____	/шт.
			3095384	_____	/шт.
			3095319	_____	/шт.
			3095317	_____	/шт.
3043208	_____	/шт.			
3018270	_____	/шт.			

ЗАКАЗ	№ заказчика: _____		№ заказа/комис.: _____		* Данные обязательно сверять с данными на заводской табличке!	
					№ заказа: _____	№ ворот: _____
	Заказчик: _____				№ изделия: _____	Тип: _____
	Адрес доставки: _____				Год выпуска: _____	
	Город/дата: _____				Печать и подпись _____	

8. Направляющие

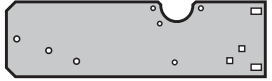
Изделие	Описание	Период производства	№ арт.	Кол-во	€
	<p>* Консоль, для направляющих N, ND, NH, H, HD, HU, слева</p>			шт.	
	475 мм	01.03.2013 –	3095336	_____	/шт.
	490 мм	01.03.2013 –	3095334	_____	/шт.
	505 мм	01.03.2013 –	3095332	_____	/шт.
	520 мм	01.03.2013 –	3095330	_____	/шт.
	540 мм	01.03.2013 –	3095328	_____	/шт.
	555 мм	01.03.2013 –	3095326	_____	/шт.
	570 мм	01.03.2013 –	3095324	_____	/шт.
	585 мм	01.03.2013 –	3095322	_____	/шт.
	605 мм	01.03.2013 –	3095320	_____	/шт.
	625 мм	01.03.2013 –	3060791	_____	/шт.
	640 мм	01.03.2013 –	3095383	_____	/шт.
	655 мм	01.03.2013 –	3095318	_____	/шт.
	675 мм	01.03.2013 –	3095316	_____	/шт.
	Винт с плоской головкой M8 x 16 Шестигранная гайка M8 с угловым фланцем		3043208	_____	/шт.
		3018270	_____	/шт.	
	<p>Пластина консоли L</p>	01.03.2013 –	3054859	шт.	/шт.
	Винт с плоской головкой M8 x 16		3043208	_____	/шт.
	Шестигранная гайка M8 с угловым фланцем		3018270	_____	/шт.
	<p>* Пластина консоли LD</p>			шт.	
	2°	01.03.2013 –	3088732	_____	/шт.
	4°	01.03.2013 –	3082990	_____	/шт.
	6°	01.03.2013 –	3088731	_____	/шт.
	8°	01.03.2013 –	3082978	_____	/шт.
	10°	01.03.2013 –	3082979	_____	/шт.
	12°	01.03.2013 –	3082980	_____	/шт.
	14°	01.03.2013 –	3082981	_____	/шт.
	16°	01.03.2013 –	3082982	_____	/шт.
	18°	01.03.2013 –	3082983	_____	/шт.
	20°	01.03.2013 –	3082984	_____	/шт.
	22°	01.03.2013 –	3082985	_____	/шт.
	24°	01.03.2013 –	3082986	_____	/шт.
	26°	01.03.2013 –	3082987	_____	/шт.
	28°	01.03.2013 –	3082988	_____	/шт.
30°	01.03.2013 –	3082989	_____	/шт.	
Винт с плоской головкой M8 x 16 Шестигранная гайка M8 с угловым фланцем		3043208	_____	/шт.	
		3018270	_____	/шт.	

ЗАКАЗ	№ заказчика: _____ № заказа/комис.: _____		* Данные обязательно сверять с данными на заводской табличке!	
			№ заказа: _____	№ ворот: _____
	Заказчик: _____		№ изделия: _____	Тип: _____
	Адрес доставки: _____		Год выпуска: _____	
Город/дата: _____		Печать и подпись _____		

8. Направляющие

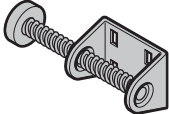
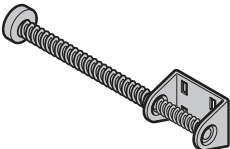
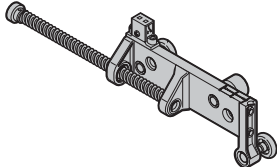
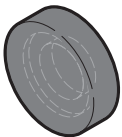
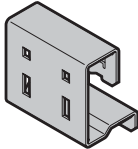
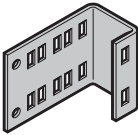
Изделие	Описание	Период производства	№ арт.	Кол-во	€
	Пружинный амортизатор, короткий Винт с плоской головкой М8 × 16 Шестигранная гайка М8 с угловым фланцем	01.03.2013 –	3055175 3043208 3018270	шт. _____ _____ _____	/шт. /шт. /шт.
	Пружинный амортизатор, длинный Винт с плоской головкой М8 × 16 Шестигранная гайка М8 с угловым фланцем	01.03.2013 –	3044522 3043208 3018270	шт. _____ _____ _____	/шт. /шт. /шт.
	Пружинный амортизатор, подвижный Направляющие L, LD (только для ворот с приводом) справа слева	01.03.2013 – 01.03.2013 –	3055244 3055240	шт. _____ _____	/шт. /шт.
	Резиновый буфер	01.03.2013 –	3005100	шт. _____	/шт.
	Консоль пружинного ограничителя 6 Направляющие N, H, HU Винт с полукруглой головкой М8 × 22 Шестигранная гайка М8 с угловым фланцем	01.03.2013 –	3073628 3035719 3018270	шт. _____ _____ _____	/шт. /шт. /шт.
	Консоль пружинного ограничителя 2 Направляющие L, LD Винт с полукруглой головкой М8 × 22 Шестигранная гайка М8 с угловым фланцем	01.03.2013 –	3040746 3035719 3018270	шт. _____ _____ _____	/шт. /шт. /шт.

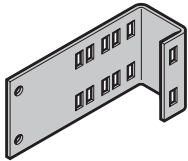
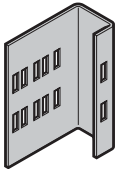
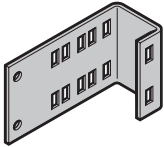
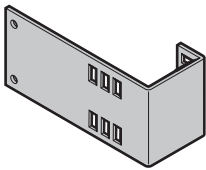
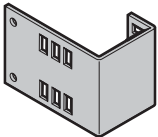
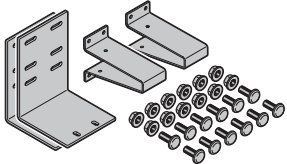

ЗАКАЗ	№ заказчика: _____	№ заказа/комис.: _____	* Данные обязательно сверять с данными на заводской табличке!	
	Заказчик: _____	№ изделия: _____	№ заказа: _____	№ ворот: _____
	Адрес доставки: _____	Год выпуска: _____	Тип: _____	
	Город/дата: _____	Печать и подпись _____		

8. Направляющие

Изделие	Описание	Период производства	№ арт.	Кол-во	€
	Консоль пружинного ограничителя 1 Направляющие V, VU Винт с полукруглой головкой М8 × 22 Шестигранная гайка М8 с угловым фланцем	01.03.2013 –	3040745 3035719 3018270	шт. _____ _____ _____	/шт. /шт. /шт.
	Консоль пружинного ограничителя 3 Направляющие N3, H8, HS5 Винт с плоской головкой М8 × 16 Шестигранная гайка М8 с угловым фланцем	01.03.2013 –	3045008 3043208 3018270	шт. _____ _____ _____	/шт. /шт. /шт.
	Консоль пружинного ограничителя 4 направляющие MG Винт с плоской головкой М8 × 22 Шестигранная гайка М8 с угловым фланцем	01.03.2013 – 31.03.2014	3065822 3035719 3018270	шт. _____ _____ _____	/шт. /шт. /шт.
	Консоль пружинного ограничителя 8 направляющие V, VU, строительная глубина 67 Винт с плоской головкой М8 × 16 Шестигранная гайка М8 с угловым фланцем	01.04.2014 –	3092778 3043208 3018270	шт. _____ _____ _____	/шт. /шт. /шт.
	Консоль пружинного ограничителя 9 направляющая WG, строительная глубина 67 Винт с плоской головкой М8 × 16 Шестигранная гайка М8 с угловым фланцем	01.04.2014 –	3092779 3043208 3018270	шт. _____ _____ _____	/шт. /шт. /шт.
	Комплект: пружинный амортизатор под направляющей шиной	01.03.2013 –	3088487	шт. _____	/шт.

ЗАКАЗ	№ заказчика: _____	№ заказа/комис.: _____	* Данные обязательно сверять с данными на заводской табличке!	
	Заказчик: _____	Адрес доставки: _____	№ заказа: _____	№ ворот: _____
	Город/дата: _____	Год выпуска: _____	№ изделия: _____	Тип: _____
			Печать и подпись _____	

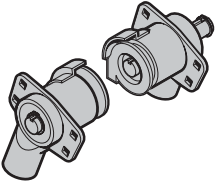
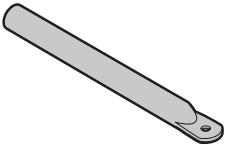
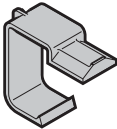
8. Направляющие

Изделие	Описание	Период производства	№ арт.	Кол-во	€
	Комплект: кронштейн подшипника, направляющие L, LD справа (сторона управления воротами справа) слева (сторона управления воротами слева) для приводов ITO 400 и SupraMatic	01.03.2013 –	3060732	шт. _____	/шт.
		01.03.2013 –	3060733	шт. _____	/шт.
		01.03.2013 –	3091847	шт. _____	/шт.
	Опора с ограничением по крутящему моменту Направляющие L, LD Винт с плоской головкой M8 x 16 Шестигранная гайка M8 с угловым фланцем	01.03.2013 –	3095342	шт. _____	/шт.
			3043208	шт. _____	/шт.
			3018270	шт. _____	/шт.
	Опора для цепной передачи Направляющие L, LD	01.03.2013 –	3054860	шт. _____	/шт.
	Опорный профиль для подвижного пружинного амортизатора Направляющие L, LD	01.03.2013 –	3055245	шт. _____	/шт.

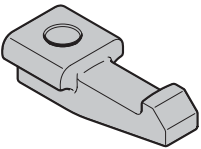
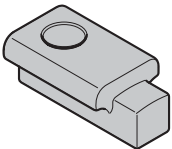
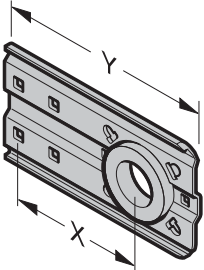

ЗАКАЗ	№ заказчика: _____	№ заказа/комис.: _____	* Данные обязательно сверять с данными на заводской табличке!	
	Заказчик: _____	№ изделия: _____	№ ворот: _____	
	Адрес доставки: _____	Тип: _____		
	Город/дата: _____	Год выпуска: _____		
		Печать и подпись _____		

9. Торсионно-пружинный вал

Изделие	Описание	Период производства	№ арт.	Кол-во	€
	Пружинный вал 40 × 3, с пазом (макс. 6500 мм)	01.03.2013 –	3045688	шт. _____	/м
	Комплект: зажимной клин с фаской и самонарезающим винтом 5,5 × 25 – К	01.03.2013 –	3085682	шт. _____	/шт.
	Комплект: (2 шт.) упор с шарикоподшипником и самонарезающим винтом 5,5 × 25 – К	01.03.2013 –	3085683	шт. _____	/шт.
	Держатель вала (вес полотна ворот < 400 кг, количество пружин ≤ 2, одинарный пружинный вал)			шт.	
	Размер 1 Размер 2 (для L и LD)	01.03.2013 –	3015220	_____	/шт.
	Размер 2 Размер 4 (кроме низко расположенного пружинного вала)	01.03.2013 –	3011151	_____	/шт.
	Размер 6 Размер 4 (для низко расположенного пружинного вала)	01.03.2013 –	3011160	_____	/шт.
	Размер 5 (кроме низко расположенного пружинного вала) Размер 7 Винт с шестигранной головкой M10 × 20, оцинкованный Шестигранная гайка M10 со стопорным кольцом и фланцем			3001555 3054148	_____

ЗАКАЗ	№ заказчика: _____		№ заказа: _____	
	Заказчик: _____			
	Адрес доставки: _____			
	Город/дата: _____		Печать и подпись _____	

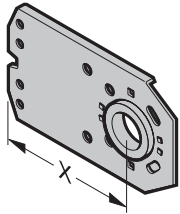
9. Торсионно-пружинный вал

Изделие	Описание	Период производства	№ арт.	Кол-во	€
	Держатель вала 136			шт.	
	x = 120 Размер 1 Размер 2 (для L и LD)	01.03.2013 –	3082509	_____	/шт.
	x = 140 Размер 2 Размер 4 (кроме низко расположенного пружинного вала)	01.03.2013 –	3082510	_____	/шт.
	x = 160 Размер 3 Размер 4 (для низко расположенного пружинного вала)	01.03.2013 –	3082511	_____	/шт.
	Размер 5 (кроме низко расположенного пружинного вала)				
	Размер 7 x = 185 Размер 5 (для низко расположенного пружинного вала)	01.03.2013 –	3082512	_____	/шт.
	Размер 8 Размер 9 (кроме VU)				
	x = 200, VU 9 Винт с полукруглой головкой M10 x 20, оцинкованный	01.03.2013 –	3082513	_____	/шт.
	Шестигранная гайка M10 со стопорным кольцом и фланцем		3043210	_____	/шт.
			3054148	_____	/шт.
	Присоединение держателя вала	01.03.2013 –	3043121	шт.	/шт.
	Винт с полукруглой головкой M10 x 20, оцинкованный		3043210	_____	/шт.
	Шестигранная гайка M10 со стопорным кольцом и фланцем		3054148	_____	/шт.

ЗАКАЗ	№ заказчика: _____		№ заказа/комис.: _____		* Данные обязательно сверять с данными на заводской табличке!	
	Заказчик: _____		№ изделия: _____		№ ворот: _____	
	Адрес доставки: _____		Тип: _____		Год выпуска: _____	
	Город/дата: _____		Печать и подпись _____			

9. Торсионно-пружинный вал

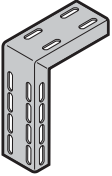
Изделие	Описание	Период производства	№ арт.	Кол-во	€
	Подвеска сзади Направляющие L, LD длиной 298 мм, слева длиной 298 мм, справа длиной 498 мм, справа длиной 498 мм, слева отрезанная по размеру, справа отрезанная по размеру, слева Длина _____ мм (макс. 1500 мм) Винт с полукруглой головкой M10×20 Шестигранная гайка M10 со стопорным кольцом и фланцем	01.03.2013 – 01.03.2013 – 01.03.2013 – 01.03.2013 – 01.03.2013 – 01.03.2013 –	3095338 3095339 3095341 3095340 3087493 3087494	ШТ. _____ _____ _____ _____ _____ _____	/шт. /шт. /шт. /шт. /шт. /шт.
	Консоль держателя вала для барабана для троса Направляющие VU, HU для трубы 120×60×2/ 120×60×3/140×60×4 для трубы 60×60×2 Самонарезающий винт с шестигранной головкой для металла B8×22, geomet	01.03.2013 – 01.03.2013 –	3041353 3042023	ШТ. _____ _____	/шт. /шт.
	Консоль держателя вала Направляющие VU, HU для трубы 120×60×2/ 120×60×3/140×60×4 для трубы 60×60×2 Самонарезающий винт с шестигранной головкой для металла B8×22, geomet	01.03.2013 – 01.03.2013 –	3041351 3042022	ШТ. _____ _____	/шт. /шт.
	* Консоль U1: HU 4+5, VU 6+7, справа U1: HU 4+5, VU 6+7, слева U2: RG 4+5, WG 6+7, справа U2: RG 4+5, WG 6+7, слева U3: VU 9, справа BT 67, HU/RG/RD/RS/RK 4+5 VU/WG/WS 6+7 U3: VU 9, слева BT 67 HU/RG/RD/RS/RK 4+5 VU/WG/WS 6+7	01.03.2013 – 01.03.2013 – 01.03.2013 – 01.03.2013 – 01.03.2013 – 01.03.2013 –	3043198 3043191 3065320 3065319 3065322 3065321	ШТ. _____ _____ _____ _____ _____ _____	/шт. /шт. /шт. /шт. /шт. /шт.

ЗАКАЗ	№ заказчика: _____	№ заказа/комис.: _____	* Данные обязательно сверять с данными на заводской табличке!	
	Заказчик: _____	Адрес доставки: _____	№ заказа: _____	№ ворот: _____
	Город/дата: _____	Год выпуска: _____	№ изделия: _____	Тип: _____
			Печать и подпись _____	

9. Торсионно-пружинный вал

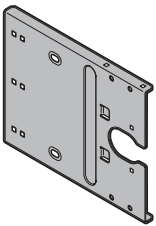
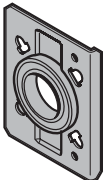
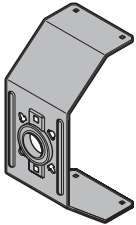
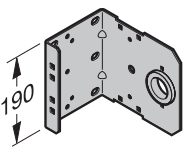
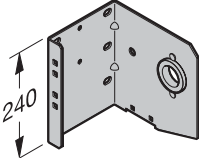
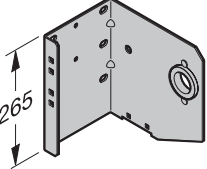
Изделие	Описание	Период производства	№ арт.	Кол-во	€
	Консоль U4	01.03.2013 –	3076583	шт. _____	/шт.
	Фланцевый подшипник Винт с полукруглой головкой M6 × 14 Фланцевая гайка M6	01.03.2013 –	3076653 3086084 3001660	шт. _____ _____ _____	/шт. /шт. /шт.
	Опора с ограничением по крутящему моменту Винт с полукруглой головкой M6 × 14 Фланцевая гайка M6	01.03.2013 –	3076654 3086084 3001660	шт. _____ _____ _____	/шт. /шт. /шт.
	Консоль держателя вала 1, с шарикоподшипником справа, размер 2 слева, размер 2	01.03.2013 – 01.03.2013 –	3044813 3044812	шт. _____ _____	/шт. /шт.
	Консоль держателя вала 2, с шарикоподшипником WE = 160, справа, размер 4 WE = 160, слева, размер 4 WE = 180, справа, размер 3, 5, 7 WE = 180, слева, размер 3, 5, 7	01.03.2013 – 01.03.2013 – 01.03.2013 – 01.03.2013 –	3044139 3044138 3044141 3044140	шт. _____ _____ _____ _____	/шт. /шт. /шт. /шт.
	Консоль держателя вала 3, с шарикоподшипником справа, размер 8, 9 слева, размер 8, 9	01.03.2013 – 01.03.2013 –	3044143 3044142	шт. _____ _____	/шт. /шт.

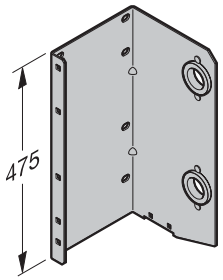
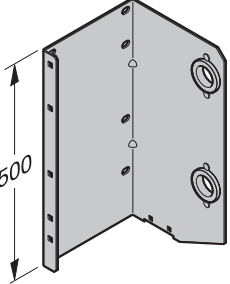
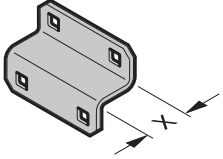
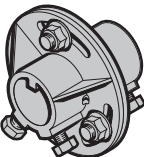
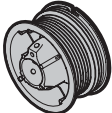

ЗАКАЗ	№ заказчика: _____ № заказа/комис.: _____		* Данные обязательно сверять с данными на заводской табличке!	
			№ заказа: _____	№ ворот: _____
	Заказчик: _____		№ изделия: _____	Тип: _____
	Адрес доставки: _____		Год выпуска: _____	
	Город/дата: _____		Печать и подпись _____	

9. Торсионно-пружинный вал

Изделие	Описание	Период производства	№ арт.	Кол-во	€
	Консоль держателя вала 4, с шарикоподшипником справа, размер 3, 5, 7 слева, размер 3, 5, 7	01.03.2013 – 01.03.2013 –	3044147 3044146	шт. _____ _____	/шт. /шт.
	Консоль держателя вала 5, с шарикоподшипником справа, размер 8, 9 слева, размер 8, 9	01.03.2013 – 01.03.2013 –	3044151 3044150	шт. _____ _____	/шт. /шт.
	Опорный угольник для консоли x = 19 мм x = 26 мм x = 33 мм x = 40 мм Винт с плоской головкой M8 × 13 Шестигранная гайка M8 с угловым фланцем	01.03.2013 – 01.03.2013 – 01.03.2013 – 01.03.2013 –	3088620 3081990 3081991 3081992 3043106 3018270	шт. _____ _____ _____ _____ _____	/шт. /шт. /шт. /шт. /шт. /шт.
	Гибкая муфта (вкл. 3 винта с полукруглой головкой M8 × 16 и гайками, а также 4 винта с шестигранной головкой M8 × 20)	01.03.2013 –	3044205	шт. _____	/шт.
	* Барaban для троса, размер 1 Направляющие N, ND, NS, NH, L, LD справа слева	01.03.2013 – 01.03.2013 –	3072582 3072581	шт. _____ _____	/шт. /шт.

ЗАКАЗ	№ заказчика: _____	№ заказа/комис.: _____	* Данные обязательно сверять с данными на заводской табличке!	
	Заказчик: _____	Адрес доставки: _____	№ заказа: _____	№ ворот: _____
	Город/дата: _____	Год выпуска: _____	№ изделия: _____	Тип: _____
	Печать и подпись _____			

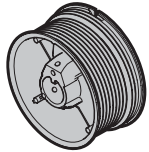
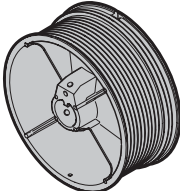
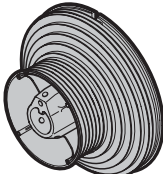
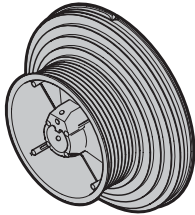
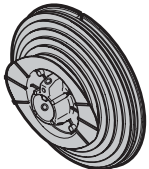
9. Торсионно-пружинный вал

Изделие	Описание	Период производства	№ арт.	Кол-во	€
	<p>* Барабан для троса, размер 2 Направляющие N, ND, NS, NH, L, LD</p> <p>справа слева</p>	<p>01.03.2013 – 01.03.2013 –</p>	<p>3086200 3086199</p>	шт.	
				_____	/шт.
	<p>* Барабан для троса, размер 3 Направляющие N, ND, NS, NH</p> <p>справа слева</p>	<p>01.03.2013 – 01.03.2013 –</p>	<p>3086194 3086193</p>	шт.	
				_____	/шт.
	<p>* Барабан для троса, размер 4 Направляющие H, HD, HS, HU</p> <p>справа, для проволочного троса Ø 5,5 мм слева, для проволочного троса Ø 5,5 мм справа, для проволочного троса Ø 4 мм слева, для проволочного троса Ø 4 мм</p>	<p>01.03.2013 – 01.03.2013 – 01.03.2013 – 01.03.2013 –</p>	<p>3044607 3044608 3086204 3086203</p>	шт.	
				_____	/шт.
				_____	/шт.
				_____	/шт.
	<p>Барабан для троса, размер 5 Направляющие H, HD, HS, HU</p> <p>справа слева</p>	<p>01.03.2013 – 01.03.2013 –</p>	<p>3086206 3086205</p>	шт.	
				_____	/шт.
	<p>* Барабан для троса, размер 6 Направляющие V, VU</p> <p>справа слева</p>	<p>01.03.2013 – 01.03.2013 –</p>	<p>3086208 3086207</p>	шт.	
				_____	/шт.
	<p>* Барабан для троса, размер 7 Направляющие V, VU</p> <p>справа слева</p>	<p>01.03.2013 – 01.03.2013 –</p>	<p>3086210 3086209</p>	шт.	
				_____	/шт.

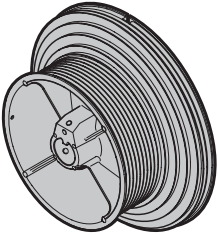
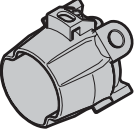
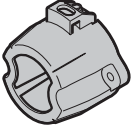
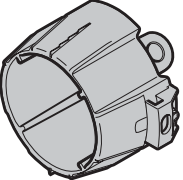
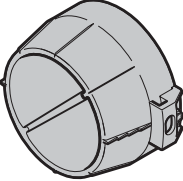
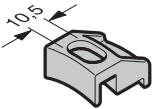

ЗАКАЗ	№ заказчика: _____	№ заказа/комис.: _____	* Данные обязательно сверять с данными на заводской табличке!	
	Заказчик: _____	№ изделия: _____	№ заказа: _____	№ ворот: _____
	Адрес доставки: _____	Год выпуска: _____	Тип: _____	
	Город/дата: _____	Печать и подпись _____		

9. Торсионно-пружинный вал

Изделие	Описание	Период производства	№ арт.	Кол-во	€
	<p>* Барабан для троса, размер 8 Направляющие H, HD, HS</p> <p>справа слева</p>	<p>01.03.2013 – 01.03.2013 –</p>	<p>3086196 3086195</p>	<p>шт. _____ _____</p>	<p>/шт. /шт.</p>
	<p>* Барабан для троса, размер 9 Направляющие V, VU</p> <p>справа слева</p>	<p>01.03.2013 – 01.03.2013 –</p>	<p>3086198 3086197</p>	<p>шт. _____ _____</p>	<p>/шт. /шт.</p>
	<p>Натяжной конус, размер 2, с пружинными зажимами, для пружин с внутренним диаметром 95 мм</p>	<p>01.03.2013 –</p>	<p>3072886</p>	<p>шт. _____</p>	<p>/шт.</p>
	<p>Пружинный конус, размер 2, с пружинными зажимами, для пружин с внутренним диаметром 95 мм</p>	<p>01.03.2013 –</p>	<p>3072885</p>	<p>шт. _____</p>	<p>/шт.</p>
	<p>Натяжной конус, размер 3, с пружинными зажимами, для пружин с внутренним диаметром 142 мм</p>	<p>01.03.2013 –</p>	<p>3072888</p>	<p>шт. _____</p>	<p>/шт.</p>
	<p>Пружинный конус, размер 3, с пружинными зажимами, для пружин с внутренним диаметром 142 мм</p>	<p>01.03.2013 –</p>	<p>3072887</p>	<p>шт. _____</p>	<p>/шт.</p>
	<p>Пружинный зажим, размер 2</p>	<p>01.03.2013 –</p>	<p>3011100</p>	<p>шт. _____</p>	<p>/шт.</p>

ЗАКАЗ	№ заказчика: _____	№ заказа/комис.: _____	* Данные обязательно сверять с данными на заводской табличке!	
	Заказчик: _____	Адрес доставки: _____	№ заказа: _____	№ ворот: _____
	Город/дата: _____	Год выпуска: _____	№ изделия: _____	Тип: _____
			Печать и подпись _____	

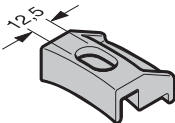
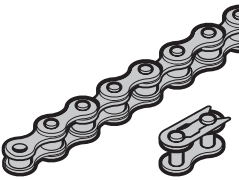
9. Торсионно-пружинный вал

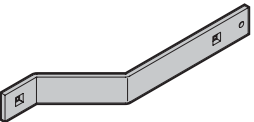
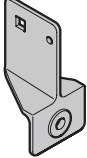
Изделие	Описание	Период производства	№ арт.	Кол-во	€
	Пружинный зажим, размер 4	01.03.2013 –	3038602	шт. _____	/шт.
	Роликовая цепь с замком-зажимом для двойного пружинного вала L = 889 мм L = 1245 мм L = 1321 мм L = 1346 мм L = 1372 мм	01.03.2013 – 01.03.2013 – 01.03.2013 – 01.03.2013 – 01.03.2013 –	3044620 3044621 3044622 3086078 3085665	шт. _____ _____ _____ _____ _____	/шт. /шт. /шт. /шт. /шт.
	Распорная трубка для двойного пружинного вала L = 28 мм L = 34 мм	01.03.2013 – 01.03.2013 –	3044113 3044114	шт. _____ _____	/шт. /шт.
	Устройство натяжения цепи, для двойного пружинного вала справа слева	01.03.2013 – 01.03.2013 –	3044710 3044711	шт. _____ _____	/шт. /шт.
	Крепежный уголок для устройства натяжения цепи для двойного пружинного вала	01.03.2013 –	3043758	шт. _____	/шт.
	Приемная деталь для устройства натяжения цепи	01.03.2013 –	3086479	шт. _____	/шт.

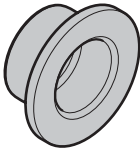
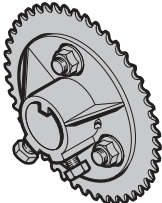

ЗАКАЗ	№ заказчика: _____	№ заказа/комис.: _____	* Данные обязательно сверять с данными на заводской табличке!	
	Заказчик: _____	№ изделия: _____	№ заказа: _____	№ ворот: _____
	Адрес доставки: _____	Год выпуска: _____	Тип: _____	
	Город/дата: _____	Печать и подпись _____		

9. Торсионно-пружинный вал

Изделие	Описание	Период производства	№ арт.	Кол-во	€
	Приемная втулка для витой изгибаемой пружины	01.03.2013–	3002225	ШТ. _____	/шт.
	Цепное колесо для двойного пружинного вала, в комплекте с крепежным материалом и присоединением привода	01.03.2013–	3044739	ШТ. _____	/шт.

ЗАКАЗ	№ заказчика: _____		№ заказа/комис.: _____		* Данные обязательно сверять с данными на заводской табличке!	
	Заказчик: _____		Год выпуска: _____		№ заказа: _____	
	Адрес доставки: _____		Год выпуска: _____		№ ворот: _____	
	Город/дата: _____		Печать и подпись _____		№ изделия: _____	
					Тип: _____	

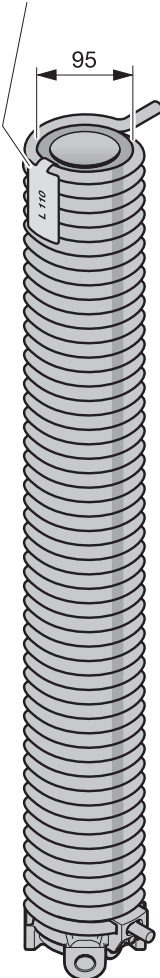
9. Торсионно-пружинный вал



Изделие	Описание	Период производства	№ арт.	Кол-во	€
 <p>Маркировка пружины (пластмассовая этикетка)</p> <p>95</p> <p>L 110</p>	<p>* Торсионная пружина с пластмассовой трубой и натяжным конусом</p>			шт.	
	R105	01.03.2013 –	3090546	_____	/шт.
	L105	01.03.2013 –	3090545	_____	/шт.
	R106	01.03.2013 –	3090547	_____	/шт.
	R107	01.03.2013 –	3090548	_____	/шт.
	R108	01.03.2013 –	3090549	_____	/шт.
	R109	01.03.2013 –	3090550	_____	/шт.
	R110	01.03.2013 –	3074278	_____	/шт.
	L110	01.03.2013 –	3074279	_____	/шт.
	R111	01.03.2013 –	3074280	_____	/шт.
	R112	01.03.2013 –	3074281	_____	/шт.
	R113	01.03.2013 –	3074282	_____	/шт.
	R114	01.03.2013 –	3074283	_____	/шт.
	R115	01.03.2013 –	3074284	_____	/шт.
	R116	01.03.2013 –	3074285	_____	/шт.
	R117	01.03.2013 –	3074286	_____	/шт.
	L117	01.03.2013 –	3090551	_____	/шт.
	R118	01.03.2013 –	3074287	_____	/шт.
	R119	01.03.2013 –	3074288	_____	/шт.
	R120	01.03.2013 –	3074289	_____	/шт.
	R121	01.03.2013 –	3074290	_____	/шт.
	R122	01.03.2013 –	3074291	_____	/шт.
	R123	01.03.2013 –	3074292	_____	/шт.
	R124	01.03.2013 –	3074293	_____	/шт.
	R125	01.03.2013 –	3074294	_____	/шт.
	R126	01.03.2013 –	3074295	_____	/шт.
	R127	01.03.2013 –	3074296	_____	/шт.
	R128	01.03.2013 –	3074297	_____	/шт.
	R129	01.03.2013 –	3074298	_____	/шт.
	R130	01.03.2013 –	3074299	_____	/шт.
	R131	01.03.2013 –	3074300	_____	/шт.
	R132	01.03.2013 –	3074301	_____	/шт.
	L132	01.03.2013 –	3074302	_____	/шт.
	<p>Специальная пружина, слева (напр., L95 – 8,0 – 1100) L _____ – _____ – _____</p>	01.03.2013 –	3054697 	_____	
	<p>Специальная пружина, справа (напр., R95 – 8,0 – 1100) R _____ – _____ – _____</p>	01.03.2013 –	3058150 	_____	

Указание по безопасности:

Всегда заменяйте все пружины сразу. Пружины рассчитываются с помощью определенных нагрузочных циклов. При обрыве на воротах одной из пружин все остальные пружины находятся на пределе рассчитанной прочности и могут также в любой момент оборваться.

ЗАКАЗ	№ заказчика: _____	№ заказа/комис.: _____	* Данные обязательно сверять с данными на заводской табличке!	
	Заказчик: _____	Год выпуска: _____	№ заказа: _____	№ ворот: _____
	Адрес доставки: _____	Печать и подпись _____	№ изделия: _____	Тип: _____
	Город/дата: _____			

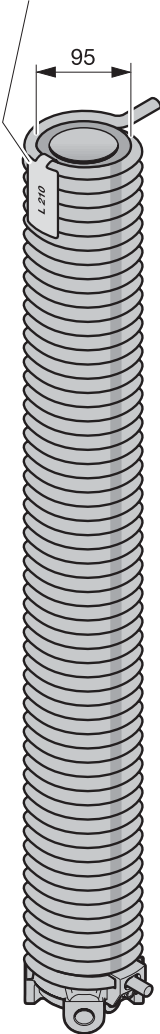
9. Торсионно-пружинный вал



Изделие	Описание	Период производства	№ арт.	Кол-во	€
 <p>Маркировка пружины (пластмассовая этикетка)</p> <p>95</p> <p>L 210</p>	<p>* Торсионная пружина с пластмассовой трубой и натяжным конусом</p>			шт.	
	R205	01.03.2013 –	3090553	_____	/шт.
	L205	01.03.2013 –	3090552	_____	/шт.
	R206	01.03.2013 –	3090554	_____	/шт.
	R207	01.03.2013 –	3090555	_____	/шт.
	R208	01.03.2013 –	3090556	_____	/шт.
	R209	01.03.2013 –	3090557	_____	/шт.
	R210	01.03.2013 –	3074303	_____	/шт.
	L210	01.03.2013 –	3074304	_____	/шт.
	R211	01.03.2013 –	3074305	_____	/шт.
	R212	01.03.2013 –	3074306	_____	/шт.
	R213	01.03.2013 –	3074307	_____	/шт.
	R214	01.03.2013 –	3074308	_____	/шт.
	R215	01.03.2013 –	3074309	_____	/шт.
	R216	01.03.2013 –	3074310	_____	/шт.
	R217	01.03.2013 –	3074311	_____	/шт.
	L217	01.03.2013 –	3090558	_____	/шт.
	R218	01.03.2013 –	3074312	_____	/шт.
	R219	01.03.2013 –	3074313	_____	/шт.
	R220	01.03.2013 –	3074314	_____	/шт.
	R221	01.03.2013 –	3074315	_____	/шт.
	R222	01.03.2013 –	3074316	_____	/шт.
	L222	01.03.2013 –	3090559	_____	/шт.
	R223	01.03.2013 –	3074317	_____	/шт.
	R224	01.03.2013 –	3074318	_____	/шт.
	R225	01.03.2013 –	3074319	_____	/шт.
	R226	01.03.2013 –	3074320	_____	/шт.
	R227	01.03.2013 –	3074321	_____	/шт.
L227	01.03.2013 –	3074322	_____	/шт.	
	<p>Специальная пружина, слева (напр., L95 – 8,0 – 1100) L _____ – _____ – _____</p> <p>Специальная пружина, справа (напр., R95 – 8,0 – 1100) R _____ – _____ – _____</p>	01.03.2013 –	3054697 	_____	
		01.03.2013 –	3058150 	_____	

Указание по безопасности:

Всегда заменяйте все пружины сразу. Пружины рассчитываются с помощью определенных нагрузочных циклов. При обрыве на воротах одной из пружин все остальные пружины находятся на пределе рассчитанной прочности и могут также в любой момент оборваться.

ЗАКАЗ	№ заказчика: _____ № заказа/комис.: _____		* Данные обязательно сверять с данными на заводской табличке!	
			№ заказа: _____	№ ворот: _____
	Заказчик: _____		№ изделия: _____	Тип: _____
	Адрес доставки: _____		Год выпуска: _____	
Город/дата: _____		Печать и подпись _____		

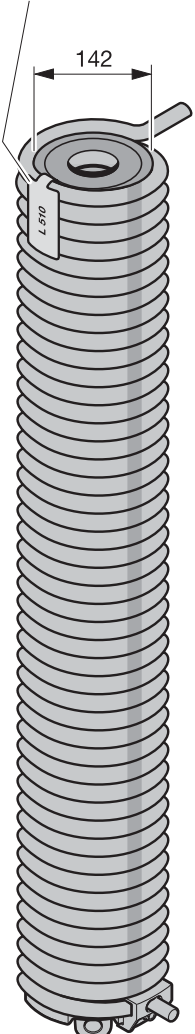
9. Торсионно-пружинный вал

Изделие	Описание	Период производства	№ арт.	Кол-во	€	
 <p>Маркировка пружины (пластмассовая этикетка)</p>	<p>* Торсионная пружина с пластмассовой трубкой и натяжным конусом</p>			шт.		
	R510	01.03.2013 –	3074351	_____	/шт.	
	L510	01.03.2013 –	3074352	_____	/шт.	
	R511	01.03.2013 –	3074353	_____	/шт.	
	R512	01.03.2013 –	3074354	_____	/шт.	
	R513	01.03.2013 –	3074355	_____	/шт.	
	R514	01.03.2013 –	3074356	_____	/шт.	
	R515	01.03.2013 –	3074357	_____	/шт.	
	R516	01.03.2013 –	3074358	_____	/шт.	
	R517	01.03.2013 –	3074359	_____	/шт.	
	R518	01.03.2013 –	3074360	_____	/шт.	
	R519	01.03.2013 –	3074361	_____	/шт.	
	R520	01.03.2013 –	3074362	_____	/шт.	
	R521	01.03.2013 –	3074363	_____	/шт.	
	R522	01.03.2013 –	3074364	_____	/шт.	
	R523	01.03.2013 –	3074365	_____	/шт.	
	R524	01.03.2013 –	3074366	_____	/шт.	
	R525	01.03.2013 –	3074367	_____	/шт.	
	R526	01.03.2013 –	3074368	_____	/шт.	
	L526	01.03.2013 –	3074369	_____	/шт.	
		<p>Специальная пружина, слева (напр., L142 – 11,0 – 1300) L _____ – _____ – _____</p>	01.03.2013 –	3054697 	_____	
		<p>Специальная пружина, справа (напр., R142 – 11,0 – 1300) R _____ – _____ – _____</p>	01.03.2013 –	3058150 	_____	

Указание по безопасности:

Всегда заменяйте все пружины сразу. Пружины рассчитываются с помощью определенных нагрузочных циклов.

При обрыве на воротах одной из пружин все остальные пружины находятся на пределе рассчитанной прочности и могут также в любой момент оборваться.

ЗАКАЗ	№ заказчика: _____		№ заказа/комис.: _____		* Данные обязательно сверять с данными на заводской табличке!	
					№ заказа:	№ ворот:
	Заказчик: _____		№ изделия:		Тип:	
	Адрес доставки: _____		Год выпуска:			
Город/дата: _____		Печать и подпись				

9. Торсионно-пружинный вал

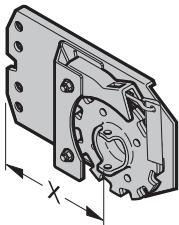
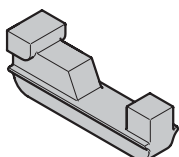
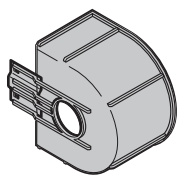
Изделие	Описание	Период производства	№ арт.	Кол-во	€	
	<p>* Устройство защиты от обрыва пружины</p> <p>x = 120 мм, справа, размер 1 x = 120 мм, слева, размер 1 x = 140 мм, справа, размер 2, 4, 6 x = 140 мм, слева, размер 2, 4, 6 x = 160 мм, справа, размер 3, 5, 7 x = 160 мм, слева, размер 3, 5, 7 x = 185 мм, справа, размер 8, 9 x = 185 мм, слева, размер 8, 9 x = 200 мм, справа, VU 9 x = 200 мм, слева, VU 9</p>	01.03.2013 – 01.03.2013 – 01.03.2013 – 01.03.2013 – 01.03.2013 – 01.03.2013 – 01.03.2013 – 01.03.2013 – 01.03.2013 –	3044639 3044638 3044641 3044640 3044643 3044642 3044645 3044644 3044647 3044646	шт. _____ _____ _____ _____ _____ _____ _____ _____ _____	/шт. /шт. /шт. /шт. /шт. /шт. /шт. /шт. /шт. /шт.	
		<p>* Соединительный клин для защиты от обрыва пружины</p>	01.03.2013 –	3090146	шт. _____	/шт.
		<p>* Крышка барабана для троса Направляющая L, в комплекте с креплением</p> <p>Размер 1, пластмасса Размер 2, оцинков.</p>	01.03.2013 – 01.03.2013 –	3055423 3090870	шт. _____ _____	/шт. /шт.

ЗАКАЗ	№ заказчика: _____	№ заказа/комис.: _____	* Данные обязательно сверять с данными на заводской табличке!	
	Заказчик: _____	№ изделия: _____	№ заказа: _____	№ ворот: _____
	Адрес доставки: _____	Год выпуска: _____	Тип: _____	
	Город/дата: _____	Печать и подпись _____		

10. Фурнитура для дверей

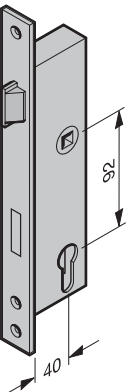
Изделие	Описание	Период производства	№ арт.	Кол-во	€
	Врезной замок с трубчатым профилем 40/92/9, R/L 1314 PZ Kaba	01.03.2013 – 28.02.2017 01.03.2013 – 28.02.2017	3070038 3070063	ШТ. _____ _____	/шт. /шт.
	PZ Kaba	01.03.2017 – 01.03.2017 –	3095108 3095112	_____ _____	/шт. /шт.
	Замок «антипаника» 40/92/9 Гарнитур разных ручек функция E PZ, DIN правый / DIN левый KABA, DIN правый / DIN левый	01.03.2013 – 28.02.2017 01.03.2017 – 01.03.2013 – 28.02.2017 01.03.2017 –	3070273 3095109 3070274 3095113	ШТ. _____ _____ _____ _____	/шт. /шт. /шт. /шт.
	Гарнитур нажимных ручек для PZ функция D 1820, DIN правый 1820, DIN левый DIN правый / DIN левый функция D 1820, DIN правый, внутрь, наружу, внутрь с замыкающей накладкой 1820, DIN левый, внутрь, наружу, внутрь с замыкающей накладкой 1820, DIN правый, наружу, внутрь 1820, DIN левый, наружу, внутрь DIN правый / DIN левый Гарнитур нажимных ручек для KABA DIN левый / DIN правый функция B DIN левый / DIN правый функция D	01.03.2013 – 28.02.2017 01.03.2013 – 28.02.2017 01.03.2017 – 01.03.2013 – 01.03.2013 – 01.03.2013 – 01.03.2017 – 01.03.2017 – 01.03.2017 –	3091181 3091178 3095111 3091185 3091182 3091179 3091176 3095110 3095114 3095115	_____ _____ _____ _____ _____ _____ _____ _____ _____ _____ _____ _____	/шт. /шт. /шт. /шт. /шт. /шт. /шт. /шт. /шт.

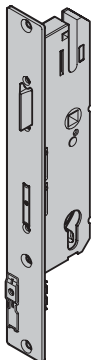
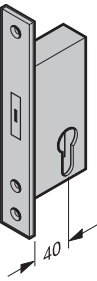
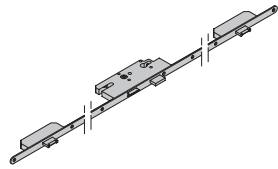

ЗАКАЗ	№ заказчика: _____	№ заказа/комис.: _____	* Данные обязательно сверять с данными на заводской табличке!	
	Заказчик: _____	Адрес доставки: _____	№ заказа: _____	№ ворот: _____
	Город/дата: _____	Год выпуска: _____	№ изделия: _____	Тип: _____
			Печать и подпись _____	

10. Фурнитура для дверей

Изделие	Описание	Период производства	№ арт.	Кол-во	€
	Замок «антипаника» 40/92/9 для калитки и боковой двери, самозапирающийся, с автоматически запирающейся защелкой			шт.	
	«Антипаника» В, PZ	01.04.2015 –	3094091	_____	/шт.
	«Антипаника» Е, PZ	01.04.2015 –	3094093	_____	/шт.
	«Антипаника» В, КАВА	01.04.2015 –	3094095	_____	/шт.
	«Антипаника» Е, КАВА	01.04.2015 –	3094097	_____	/шт.
	«Антипаника» В, PZ	01.03.2017 –	3095116	_____	/шт.
	«Антипаника» Е, PZ	01.03.2017 –	3095117	_____	/шт.
	«Антипаника» В, КАВА	01.03.2017 –	3095118	_____	/шт.
«Антипаника» Е, КАВА	01.03.2017 –	3095119	_____	/шт.	
	Ригельный замок 1308 DIN правый / DIN левый DIN правый / DIN левый	01.03.2013 – 28.02.2017 01.03.2017 –	3073251 3095120	шт. _____ _____	/шт. /шт.
	Системой многоточечного запирания удля боковой двери			шт.	
	PZ	01.03.2013 – 31.03.2015	3060386	_____	/шт.
	PZ	01.04.2015 –	3094028	_____	/шт.
	КАВА	01.03.2013 – 31.03.2015	3060427	_____	/шт.
	КАВА	01.04.2015 –	3094032	_____	/шт.

ЗАКАЗ	№ заказчика: _____		№ заказа/комис.: _____		* Данные обязательно сверять с данными на заводской табличке!	
	Заказчик: _____		№ изделия: _____		№ ворот: _____	
	Адрес доставки: _____		Тип: _____		Год выпуска: _____	
	Город/дата: _____		Печать и подпись _____			

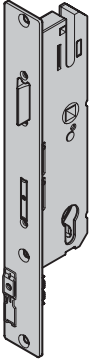
10. Фурнитура для дверей

Изделие	Описание	Период производства	№ арт.	Кол-во	€
	Главный замок с системой многоточечного запирания 40/92/9 для калитки			шт.	
	Проф. цилиндр PZ, DIN левый	01.03.2013 – 31.07.2014	3090620	_____	/шт.
	Проф. цилиндр PZ, DIN левый	01.08.2014 –	3093022	_____	/шт.
	Проф. цилиндр PZ, DIN правый	01.03.2013 – 31.07.2014	3090621	_____	/шт.
	Проф. цилиндр PZ, DIN правый	01.08.2014 –	3093023	_____	/шт.
	KABA, DIN левый	01.03.2013 – 31.07.2014	3091165	_____	/шт.
	KABA, DIN левый	01.08.2014 –	3093024	_____	/шт.
	KABA, DIN правый	01.03.2013 – 31.07.2014	3091164	_____	/шт.
	KABA, DIN правый	01.08.2014 –	3093025	_____	/шт.
	«Антипаника» В, PZ, DIN левый	01.03.2013 – 31.07.2014	3090622	_____	/шт.
	«Антипаника» В, PZ, DIN левый	01.08.2014 –	3093770	_____	/шт.
	«Антипаника» В, PZ, DIN правый	01.03.2013 – 31.07.2014	3090623	_____	/шт.
	«Антипаника» В, PZ, DIN правый	01.08.2014 –	3093771	_____	/шт.
	«Антипаника» D, PZ, DIN левый	01.03.2013 – 31.07.2014	3090624	_____	/шт.
	«Антипаника» D, PZ, DIN левый	01.08.2014 –	3093772	_____	/шт.
	«Антипаника» D, PZ, DIN правый	01.03.2013 – 31.07.2014	3090625	_____	/шт.
	«Антипаника» D, PZ, DIN правый	01.08.2014 –	3093773	_____	/шт.
	«Антипаника» E, PZ, DIN левый	01.03.2013 – 31.07.2014	3090626	_____	/шт.
	«Антипаника» E, PZ, DIN левый	01.08.2014 –	3093768	_____	/шт.
	«Антипаника» E, PZ, DIN правый	01.03.2013 – 31.07.2014	3090627	_____	/шт.
	«Антипаника» E, PZ, DIN правый	01.08.2014 –	3093769	_____	/шт.
	«Антипаника» В, KABA, DIN левый	01.03.2013 – 31.07.2014	3091517	_____	/шт.
	«Антипаника» В, KABA, DIN левый	01.08.2014 –	3093786	_____	/шт.
	«Антипаника» В, KABA, DIN правый	01.03.2013 – 31.07.2014	3091518	_____	/шт.
	«Антипаника» В, KABA, DIN правый	01.08.2014 –	3093787	_____	/шт.
	«Антипаника» D, KABA, DIN левый	01.03.2013 – 31.07.2014	3091519	_____	/шт.
	«Антипаника» D, KABA, DIN левый	01.08.2014 –	3093788	_____	/шт.
	«Антипаника» D, KABA, DIN правый	01.03.2013 – 31.07.2014	3091520	_____	/шт.
	«Антипаника» D, KABA, DIN правый	01.08.2014 –	3093789	_____	/шт.
	«Антипаника» E, KABA, DIN левый	01.03.2013 – 31.07.2014	3091515	_____	/шт.
«Антипаника» E, KABA, DIN левый	01.08.2014 –	3093784	_____	/шт.	
«Антипаника» E, KABA, DIN правый	01.03.2013 – 31.07.2014	3091516	_____	/шт.	
«Антипаника» E, KABA, DIN правый	01.08.2014 –	3093785	_____	/шт.	
	Дополнительный замок с системой многоточечного запирания для калитки			шт.	
	DIN левый	01.03.2013 – 31.07.2014	3090628	_____	/шт.
	DIN левый	01.08.2014 –	3093020	_____	/шт.
	DIN правый	01.03.2013 – 31.07.2014	3090629	_____	/шт.
	DIN правый	01.08.2014 –	3093021	_____	/шт.





ЗАКАЗ	№ заказчика: _____	№ заказа/комис.: _____	* Данные обязательно сверять с данными на заводской табличке!	
			№ заказа: _____	№ ворот: _____
	Заказчик: _____		№ изделия: _____	Тип: _____
	Адрес доставки: _____		Год выпуска: _____	
Город/дата: _____		Печать и подпись _____		

10. Фурнитура для дверей

Изделие	Описание	Период производства	№ арт.	Кол-во	€
	Комплект для облицовки / монтажа устройства многоточечного запирания для калитки	01.03.2013 –	3090676	шт.	/шт.
	* Стержень задвижки устройства многоточечного запирания для калитки сверху посередине внизу	01.03.2013 – 31.07.2014 01.03.2013 – 31.07.2014 01.03.2013 – 31.07.2014	3091362 3091363 3091364	шт.	/шт. /шт. /шт.
	* Стержень задвижки устройства многоточечного запирания для калитки с тросом	01.08.2014 –	3093534	шт.	/шт.
	Замыкающая накладка 92 мм с / без многоточечного запирающего устройства для калитки для боковой двери Винт с потайной головкой М4 × 16, Torx	01.03.2013 – 02.11.2014 01.03.2013 – 31.03.2015	3070051 3070051 3092600	шт.	/шт. /шт. /шт.





ЗАКАЗ	№ заказчика: _____	№ заказа/комис.: _____	* Данные обязательно сверять с данными на заводской табличке!	
	Заказчик: _____	№ изделия: _____	№ заказа: _____	№ ворот: _____
	Адрес доставки: _____	Год выпуска: _____	Тип: _____	
	Город/дата: _____	Печать и подпись _____		

10. Фурнитура для дверей

Изделие	Описание	Период производства	№ арт.	Кол-во	€
	Замыкающая накладка 92 мм для электрического устройства открывания двери для калитки для боковой двери Винт с потайной головкой М4 × 16, Torx	01.03.2013 – 02.11.2014 01.03.2013 – 31.03.2015	3085995	шт.	
			3085995		/шт.
			3092600		/шт.
	Замыкающая накладка 92 мм для калитки или боковой двери NT80, открывающихся внутрь (с 01.04.2015), с ригельным контактом / без ригельного контакта DIN левый DIN правый Винт с потайной головкой М4 × 16, Torx	03.11.2014 – 28.02.2017 03.11.2014 – 28.02.2017	3092681	шт.	
			3092682		/шт.
			3092705		/шт.
	Замыкающая накладка 92 мм для калитки или боковой DIN левый DIN правый Винт с потайной головкой М4 × 16, Torx	01.03.2017 – 01.03.2017 –	3094614	шт.	
			3094615		/шт.
			3092705		/шт.
	Замыкающая накладка 92 мм для калитки или боковой двери NT80, открывающихся внутрь (с 01.04.2015), с электрическим устройством открывания, с ригельным контактом / без ригельного контакта DIN левый DIN правый Винт с потайной головкой М4 × 16, Torx	03.11.2014 – 28.02.2017 03.11.2014 – 28.02.2017	3092688	шт.	
			3092689		/шт.
			3092705		/шт.





ЗАКАЗ	№ заказчика: _____		№ заказа/комис.: _____		* Данные обязательно сверять с данными на заводской табличке!	
					№ заказа: _____	
					№ ворот: _____	
	Заказчик: _____		№ изделия: _____		Тип: _____	
	Адрес доставки: _____		Год выпуска: _____			
Город/дата: _____		Печать и подпись _____				

10. Фурнитура для дверей

Изделие	Описание	Период производства	№ арт.	Кол-во	€
	Замыкающая накладка 92 мм для калитки или боковой двери NT 80 / NT80 RC2открывающихся внутрь с электрическим устройством открывания, включая деталь для замены DIN левый DIN правый Винт с потайной головкой М4 × 16, Torx	01.03.2017 – 01.03.2017 –	3095157	шт.	
			3095156		/шт.
			3092705		/шт.
	Замыкающая накладка 92 мм для боковой двери NT60 DIN левый DIN правый Винт с потайной головкой М4 × 16, Torx	01.04.2015 – 28.02.2017 01.04.2015 – 28.02.2017	3093888	шт.	
			3093887		/шт.
			3092705		/шт.
	Замыкающая накладка 92 мм для боковой двери NT60 с электрическим устройством открывания, с ригельным контактом / без ригельного контакта DIN левый DIN правый Винт с потайной головкой М4 × 16, Torx	01.04.2015 – 28.02.2017 01.04.2015 – 28.02.2017	3093890	шт.	
			3093889		/шт.
			3092705		/шт.
	Замыкающая накладка 92 мм для NT 60 / NT60 RC2 открывается наружу, с электр. устройством открывания / без электр. устройства открывания, включая деталь для замены DIN левый DIN правый Винт с потайной головкой М4 × 16, Torx	01.03.2017 – 01.03.2017 –	3094625	шт.	
			3094624		/шт.
			3092705		/шт.



ЗАКАЗ	№ заказчика: _____ № заказа/комис.: _____		* Данные обязательно сверять с данными на заводской табличке!	
			№ заказа: _____	№ ворот: _____
	Заказчик: _____		№ изделия: _____	Тип: _____
	Адрес доставки: _____		Год выпуска: _____	
	Город/дата: _____		Печать и подпись _____	

10. Фурнитура для дверей

Изделие	Описание	Период производства	№ арт.	Кол-во	€
	Замыкающая накладка 92 мм для боковой двери NT80 открывается наружу			шт.	
	DIN левый	01.04.2015 – 28.02.2017	3093664	_____	/шт.
	DIN правый	01.04.2015 – 28.02.2017	3093663	_____	/шт.
	Винт с потайной головкой M4 × 16, Torx		3092705	_____	/шт.
	Замыкающая накладка 92 мм для боковой двери NT80 с электр. устройством открывания, откр. наружу			шт.	
	DIN левый	01.04.2015 – 28.02.2017	3093666	_____	/шт.
	DIN правый	01.04.2015 – 28.02.2017	3093665	_____	/шт.
	Винт с потайной головкой M4 × 16, Torx		3092705	_____	/шт.
	Замыкающая накладка 92 мм для боковой двери NT 80 / NT80 RC2 открывается наружу, с электр. устройством открывания / без электр. устройства открывания, включая деталь для замены			шт.	
	DIN левый	01.03.2017 –	3095161	_____	/шт.
	DIN правый	01.03.2017 –	3095160	_____	/шт.
	Винт с потайной головкой M4 × 16, Torx		3092705	_____	/шт.
	Замыкающая накладка для GU-Secury для боковой двери	01.03.2013 – 31.03.2015	3059598	шт.	/шт.
	Винт с потайной головкой M4 × 16, Torx		3092600	_____	/шт.
	Замыкающая накладка			шт.	
	для ригельного замка 1308	01.03.2013 – 28.02.2014	3073522	_____	/шт.
	для ригельного замка	01.03.2017 –	3095121	_____	/шт.
	Винт с потайной головкой M4 × 16, Torx		3092600	_____	/шт.

ЗАКАЗ	№ заказчика: _____		№ заказа/комис.: _____		* Данные обязательно сверять с данными на заводской табличке!	
					№ заказа:	№ ворот:
	Заказчик: _____				№ изделия:	Тип:
	Адрес доставки: _____				Год выпуска:	
	Город/дата: _____				Печать и подпись	

10. Фурнитура для дверей

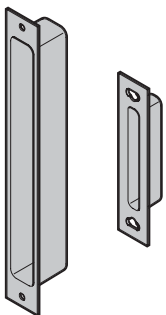
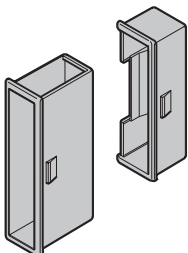
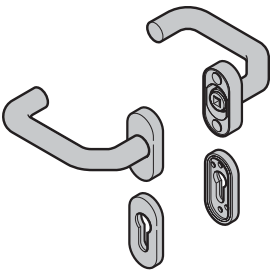
Изделие	Описание	Период производства	№ арт.	Кол-во	€
	Замыкающая накладка для дополнительного замка (многоточечное запирающее устройство калитки) Винт с плоской головкой М5 × 10, Torx	01.03.2013 –	3090619	шт.	/шт.
			3064280		/шт.
	Замыкающая накладка дополнительного замка (многоточечное запирающее устройство боковой двери NT 60/80) Винт с потайной головкой М5 × 12, Torx	01.04.2015 –	3093969	шт.	/шт.
			3092705		/шт.
	Кожух от пены для замыкающей накладки калитки НГлавный замок Дополнительный замок	03.11.2014 – 28.02.2017 03.11.2014 – 28.02.2017	3092679	шт.	/шт.
			3092680		/шт.
	Кожух от пены для замыкающей накладки калитки НГлавный замок Ригель Защелка	01.03.2017 – 01.03.2017 –	3095124	шт.	/шт.
			3095125		/шт.
	Гарнитура нажимных ручек (92) изогнутая ручка / изогнутая ручка, из пластмассы черного цвета В комплектацию гарнитура ручек не входит четырехгранный штифт для нажимных и разных ручек, а также штифт «антипаника».	01.03.2013 – 01.03.2013 –	3050905	шт.	/шт.
			3050906		/шт.

ЗАКАЗ	№ заказчика: _____	№ заказа/комис.: _____	* Данные обязательно сверять с данными на заводской табличке!	
	Заказчик: _____	Год выпуска: _____	№ заказа: _____	№ ворот: _____
	Адрес доставки: _____	Год выпуска: _____	№ изделия: _____	Тип: _____
	Город/дата: _____	Печать и подпись _____		

10. Фурнитура для дверей

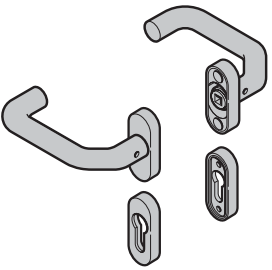
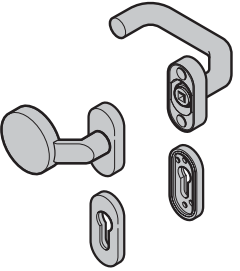
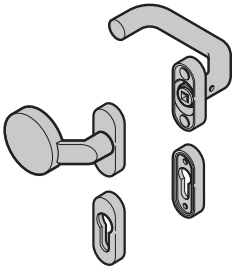
Изделие	Описание	Период производства	№ арт.	Кол-во	€
	Гарнитур нажимных ручек (92) изогнутая ручка / изогнутая ручка В комплектацию гарнитура ручек не входит четырехгранный штифт для нажимных и разных ручек, а также штифт «антипаника».			шт.	
	Алюминиевое литье натурального цвета F1, PZ	01.03.2013 –	3053789	_____	/шт.
	Алюминиевое литье натурального цвета F1, КАВА	01.03.2013 –	3053793	_____	/шт.
	Шлифованная нерж. сталь, PZ	01.03.2013 –	3059622	_____	/шт.
	Шлифованная нерж. сталь, КАВА	01.03.2013 –	3059625	_____	/шт.
	Полированная нерж. сталь, PZ	01.03.2013 –	3053579	_____	/шт.
Полированная нерж. сталь, КАВА	01.03.2013 –	3053554	_____	/шт.	
	Гарнитур разных ручек (92) изогнутая ручка / изогнутая ручка, из пластмассы черного цвета В комплектацию гарнитура ручек не входит четырехгранный штифт для нажимных и разных ручек, а также штифт «антипаника».			шт.	
	PZ	01.03.2013 –	3050745	_____	/шт.
	КАВА	01.03.2013 –	3050909	_____	/шт.
	Гарнитур разных ручек (92) изогнутая ручка / изогнутая ручка В комплектацию гарнитура ручек не входит четырехгранный штифт для нажимных и разных ручек, а также штифт «антипаника».			шт.	
	Алюминиевое литье натурального цвета F1, PZ	01.03.2013 –	3053791	_____	/шт.
	Алюминиевое литье натурального цвета F1, КАВА	01.03.2013 –	3053795	_____	/шт.
	Шлифованная нерж. сталь, PZ	01.03.2013 –	3059624	_____	/шт.
	Шлифованная нерж. сталь, КАВА	01.03.2013 –	3059627	_____	/шт.
	Полированная нерж. сталь, PZ	01.03.2013 –	3053583	_____	/шт.
Полированная нерж. сталь, КАВА	01.03.2013 –	3053558	_____	/шт.	

ЗАКАЗ	№ заказчика: _____	№ заказа/комис.: _____	* Данные обязательно сверять с данными на заводской табличке!	
			№ заказа: _____	№ ворот: _____
	Заказчик: _____		№ изделия: _____	Тип: _____
	Адрес доставки: _____		Год выпуска: _____	
Город/дата: _____		Печать и подпись _____		

10. Фурнитура для дверей

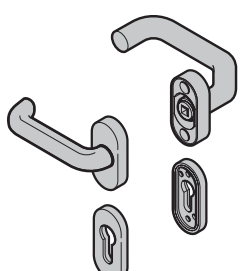
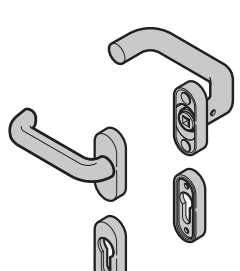
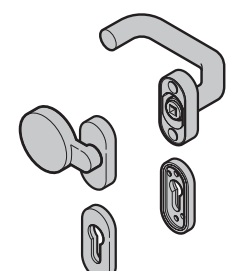
Изделие	Описание	Период производства	№ арт.	Кол-во	€
	Гарнитур нажимных ручек (92) изогнутая ручка / плоская ручка, из пластмассы черного цвета В комплектацию гарнитура ручек не входит четырехгранный штифт для нажимных и разных ручек, а также штифт «антипаника».	01.03.2013 – 01.03.2013 –	3050966	шт.	
			3050972		/шт.
	Гарнитур нажимных ручек (92) изогнутая ручка / плоская ручка В комплектацию гарнитура ручек не входит четырехгранный штифт для нажимных и разных ручек, а также штифт «антипаника».	01.03.2013 – 01.03.2013 – 01.03.2013 – 01.03.2013 – 01.03.2013 – 01.03.2013 –	3053790	шт.	/шт.
			3053794		/шт.
			3059640		/шт.
			3059642		/шт.
			3053571		/шт.
			3053546		/шт.
	Гарнитур разных ручек (92) изогнутая ручка / плоская ручка, из пластмассы черного цвета В комплектацию гарнитура ручек не входит четырехгранный штифт для нажимных и разных ручек, а также штифт «антипаника».	01.03.2013 – 01.03.2013 –	3050969	шт.	/шт.
			3050975		/шт.

ЗАКАЗ	№ заказчика: _____	№ заказа/комис.: _____	* Данные обязательно сверять с данными на заводской табличке!	
	Заказчик: _____	№ изделия: _____	№ заказа: _____	
	Адрес доставки: _____	Год выпуска: _____	№ ворот: _____	
	Город/дата: _____	Печать и подпись _____	Тип: _____	

10. Фурнитура для дверей

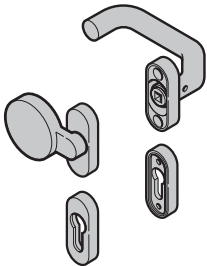
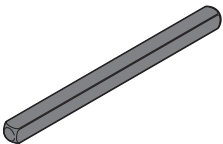
Изделие	Описание	Период производства	№ арт.	Кол-во	€
	Гарнитур разных ручек (92) изогнутая ручка / плоская ручка В комплектацию гарнитура ручек не входит четырехгранный штифт для нажимных и разных ручек, а также штифт «антипаника».			шт.	
	Алюминиевое литье натурального цвета F1, PZ	01.03.2013 –	3053792	_____	/шт.
	F1, КАВА	01.03.2013 –	3053796	_____	/шт.
	Нержавеющая сталь шлифованная, PZ	01.03.2013 –	3059641	_____	/шт.
	шлифованная, КАВА	01.03.2013 –	3059643	_____	/шт.
	полированная, PZ	01.03.2013 –	3053575	_____	/шт.
	полированная, КАВА	01.03.2013 –	3053550	_____	/шт.
	Четырехгранный штифт для гарнитура разных ручек L = 110, гарнитур нажимных ручек, NT 60 без ручки-штанги / NT 80 с ручкой-штангой L = 95, гарнитур разных ручек, NT 80 / калитка, строительная глубина 67 L = 78, гарнитур разных ручек, NT 60 без ручки-штанги / NT 80 с ручкой-штангой L = 70, гарнитур разных ручек, NT 60 с ручкой-штангой / калитка, строительная глубина 42, без ручки-штанги L = 120, гарнитур нажимных ручек, калитка, строительная глубина 67 L = 100, гарнитур нажимных ручек, NT 60 с ручкой-штангой / гарнитур разных ручек, калитка, строительная глубина 67 L = 137, гарнитур нажимных ручек, NT 80	01.03.2013 –	3053779	_____	/шт.
		01.03.2013 –	3053786	_____	/шт.
		01.03.2013 –	3065079	_____	/шт.
		01.03.2013 –	3065074	_____	/шт.
		01.04.2014 –	3092262	_____	/шт.
		01.04.2014 –	3053778	_____	/шт.
		01.04.2015 –	3093913	_____	/шт.

ЗАКАЗ	№ заказчика: _____	№ заказа/комис.: _____	* Данные обязательно сверять с данными на заводской табличке!	
			№ заказа: _____	№ ворот: _____
	Заказчик: _____		№ изделия: _____	Тип: _____
	Адрес доставки: _____		Год выпуска: _____	
	Город/дата: _____		Печать и подпись _____	

10. Фурнитура для дверей

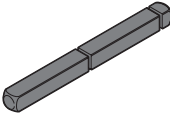
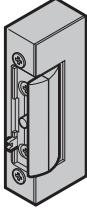
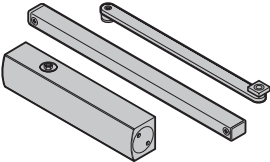
Изделие	Описание	Период производства	№ арт.	Кол-во	€
	Четырехгранный штифт «антипаника» для гарнитура нажимных ручек L = 45 – 45, калитка, строительная глубина 42 с функцией «антипаника» В, функция «антипаника» В самозапирающая или функция «антипаника» D L = 45 – 60, NT 60 с функцией «антипаника» В или функцией «антипаника» D L = 45 – 70, калитка, строительная глубина 67 с функцией «антипаника» В, функция «антипаника» В самозапирающая или функция «антипаника» D L = 50 – 56, NT 60 с функцией «антипаника» В, функция «антипаника» В самозапирающая или функция «антипаника» D L = 50 – 80, NT 80 с функцией «антипаника» В, функция «антипаника» В самозапирающая или функция «антипаника» D	01.03.2013 –	3053333	шт.	/шт.
		01.03.2013 –	3059750	шт.	/шт.
		01.04.2014 –	3092263	шт.	/шт.
		01.04.2015 –	3093912	шт.	/шт.
		01.04.2015 –	3093914	шт.	/шт.
	Электрическое устройство открывания двери 10 – 24 В 118E, 10 – 24 V Рабочий ток открывает только по импульсу, т.е в течение времени, пока нажат выключатель без замыкающей накладки 128E, 10 – 24 V Со стопором после подачи импульса открыто до тех пор, пока дверь не приведена в действие, без замыкающей накладки	01.03.2013 –	3085993	шт.	/шт.
		01.03.2013 –	3085994	шт.	/шт.
	Доводчик двери в сборе, для боковой двери TS 33 TS 41	01.03.2013 –	3093392	шт.	/шт.
		01.03.2013 –	3093393	шт.	/шт.

ЗАКАЗ	№ заказчика: _____		№ заказа/комис.: _____		* Данные обязательно сверять с данными на заводской табличке!	
					№ заказа: _____	
					№ ворот: _____	
	Заказчик: _____		№ изделия: _____		Тип: _____	
	Адрес доставки: _____		Год выпуска: _____			
Город/дата: _____		Печать и подпись _____				

10. Фурнитура для дверей

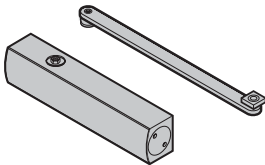
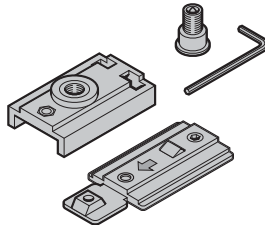
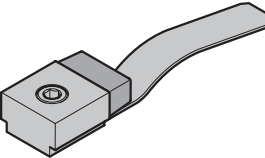
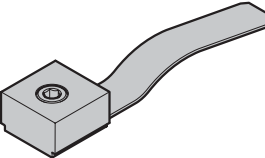
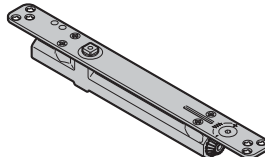
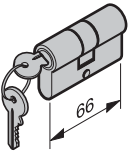
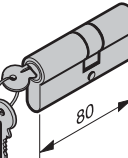
Изделие	Описание	Период производства	№ арт.	Кол-во	€
	Доводчик двери TS 33-G, вкл. ограничитель открывания для калитки	01.03.2013 –	3093394	ШТ. _____	/шт.
	Фиксатор, TSO 400/500	01.03.2013 – 02.10.2014	3073400	ШТ. _____	/шт.
	Комплект: ограничитель открывания, TS 33-G для калитки с пружинным зажимом	06.10.2014 –	3093395	ШТ. _____	/шт.
	Ограничитель открывания для боковой двери	01.04.2015 –	3093550	ШТ. _____	/шт.
	Встроенный доводчик двери			ШТ.	
	ITS 96	01.03.2013 –	3090749	_____	/шт.
	Крепежный элемент	01.03.2013 –	3090752	_____	/шт.
	Фиксатор с арретиром	01.03.2013 –	3090753	_____	/шт.
	Шина скольжения слева	01.03.2013 –	3090750	_____	/шт.
	Шина скольжения справа	01.03.2013 –	3090751	_____	/шт.
	Профильный цилиндр для калитки, закрывающийся разными ключами 35 + 30 мм	01.03.2013 –	3091446	ШТ. _____	/шт.
	Профильный цилиндр для боковой двери, закрывающийся разными ключами 45 + 35 мм	01.03.2013 – 31.03.2015	3091451	ШТ. _____	/шт.

ЗАКАЗ	№ заказчика: _____ № заказа/комис.: _____		* Данные обязательно сверять с данными на заводской табличке!	
			№ заказа: _____	№ ворот: _____
	Заказчик: _____		№ изделия: _____	Тип: _____
	Адрес доставки: _____		Год выпуска: _____	
	Город/дата: _____		Печать и подпись _____	

10. Фурнитура для дверей

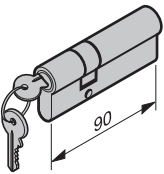
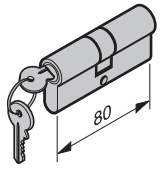
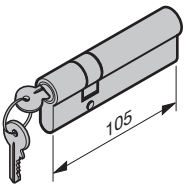
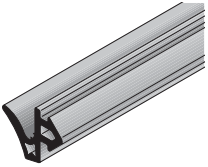
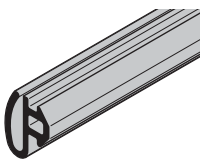
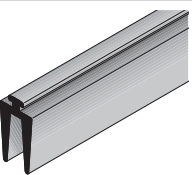
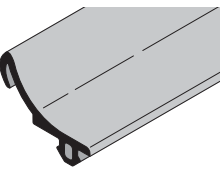
Изделие	Описание	Период производства	№ арт.	Кол-во	€
	Профильный цилиндр для калитки 67, закрывающийся разными ключами 35 + 55 мм	01.04.2014 –	3092259	шт. _____	/шт.
	Профильный цилиндр для боковой двери 60, закрывающийся разными ключами 40 + 40 мм	01.04.2015 –	3093928	шт. _____	/шт.
	Профильный цилиндр для боковой двери 80, закрывающийся разными ключами 35 + 70 мм	01.04.2015 –	3093930	шт. _____	/шт.
	Уплотнение упора, сбоку Длина _____ мм	01.03.2013 –	3055166	шт. _____	/м
	Уплотнение упора, сбоку Длина _____ мм	01.04.2015 –	3094051	шт. _____	/м
	Уплотнение упора, снизу Длина _____ мм	01.03.2013 –	3046470	шт. _____	/м
	Уплотнение по центру для калитки, строительная глубина 67 Длина _____ мм	01.04.2014 –	3093295	шт. _____	/м

ЗАКАЗ	№ заказчика: _____	№ заказа/комис.: _____	* Данные обязательно сверять с данными на заводской табличке!	
	Заказчик: _____	№ изделия: _____	№ заказа: _____	№ ворот: _____
	Адрес доставки: _____	Год выпуска: _____	Тип: _____	
	Город/дата: _____	Печать и подпись _____		

10. Фурнитура для дверей

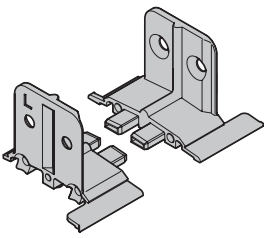
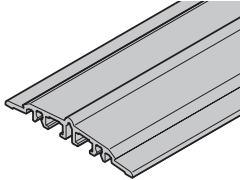
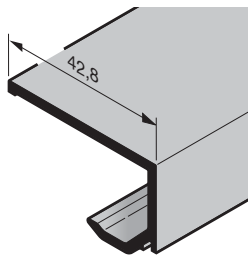
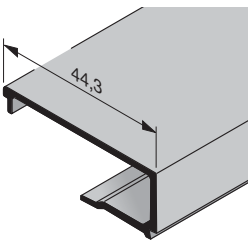
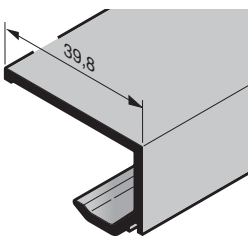
Изделие	Описание	Период производства	№ арт.	Кол-во	€
	Соединяющий элемент порога для боковой двери			шт.	
	слева	01.03.2013 – 31.03.2015	3059565	_____	/шт.
	слева	01.04.2015 –	3093498	_____	/шт.
	справа	01.03.2013 – 31.03.2015	3059566	_____	/шт.
	справа	01.04.2015 –	3093499	_____	/шт.
	Профиль порога для боковой двери			шт.	
	Длина _____ мм	01.03.2013 –	3072422	_____	/м
	Длина _____ мм	01.04.2015 –	3094036	_____	/м
	Алюминиевый штапик для остекления боковой двери NTP040, толщина филенки 3 мм, анодированный (макс. 6000 мм)			шт.	
	E6 / C0, длина _____ мм	01.03.2013 – 31.03.2015	3085558	_____	/м
	Надбавка к цене за штапик для остекления, окрашенный в цвет по образцу RAL _____		3089802	_____	/м
	E6 / C35, длина _____ мм	01.03.2013 – 31.03.2015	3085559	_____	/м
	Алюминиевый штапик для остекления боковой двери GA007, толщина филенки 3 мм, анодированный (макс. 6000 мм)			шт.	
	E6 / C0, длина _____ мм	01.04.2015 –	3094041	_____	/м
	Надбавка к цене за штапик для остекления, окрашенный в цвет по образцу RAL _____		3089802	_____	/м
	E6 / C35, длина _____ мм	01.04.2015 –	3094042	_____	/м
	Алюминиевый штапик для остекления боковой двери NTP039, толщина филенки 6 мм, анодированный (макс. 6000 мм)			шт.	
	E6 / C0, длина _____ мм	01.03.2013 – 31.03.2015	3085556	_____	/м
	Надбавка к цене за штапик для остекления, окрашенный в цвет по образцу RAL _____		3089802	_____	/м
	E6 / C35, длина _____ мм	01.03.2013 – 31.03.2015	3085557	_____	/м

ЗАКАЗ	№ заказчика: _____		№ заказа/комис.: _____		* Данные обязательно сверять с данными на заводской табличке!	
					№ заказа: _____	
					№ ворот: _____	
	Заказчик: _____		№ изделия: _____		Тип: _____	
	Адрес доставки: _____		Год выпуска: _____			
Город/дата: _____		Печать и подпись _____				

10. Фурнитура для дверей

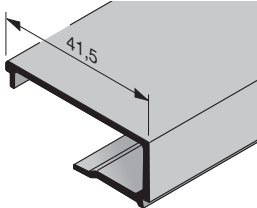
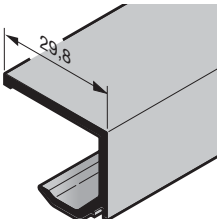
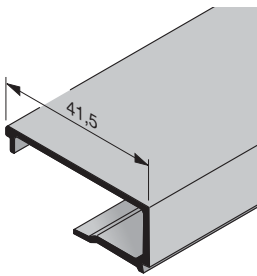
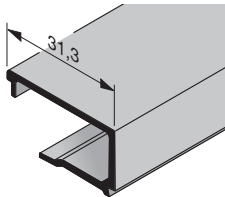
Изделие	Описание	Период производства	№ арт.	Кол-во	€
	Алюминиевый штапик для остекления боковой двери GA008, толщина филенки 6 мм, анодированный (макс. 6000 мм) Е6 / С0, длина _____ мм Надбавка к цене за штапик для остекления, окрашенный в цвет по образцу RAL _____ Е6 / С35, длина _____ мм	01.04.2015 –	3094043	шт.	/м
			3089802		/м
			3094044		/м
	Алюминиевый штапик для остекления боковой двери NTR038, толщина филенки 16 мм, анодированный (макс. 6000 мм) Е6 / С35, длина _____ мм	01.03.2013 – 31.03.2015	3085555	шт.	/м
	Алюминиевый штапик для остекления боковой двери GA011, с одинарным остеклением из натурального стекла, толщина филенки 6 мм, анодированный (макс. 6000 мм) Е6 / С0, длина _____ мм Надбавка к цене за штапик для остекления, окрашенный в цвет по образцу RAL _____ Е6 / С35, длина _____ мм	01.04.2015 –	3095014	шт.	/м
			3089802		/м
			3095015		/м
	Алюминиевый штапик для остекления боковой двери GA010, толщина филенки 16 мм, анодированный (макс. 6000 мм) Е6 / С0, длина _____ мм Надбавка к цене за штапик для остекления, окрашенный в цвет по образцу RAL _____ Е6 / С35, длина _____ мм	01.04.2015 –	3094045	шт.	/м
			3089802		/м
			3094046		/м

ЗАКАЗ	№ заказчика: _____		№ заказа/комис.: _____		* Данные обязательно сверять с данными на заводской табличке!	
					№ заказа: _____	
					№ ворот: _____	
	Заказчик: _____		№ изделия: _____		Тип: _____	
	Адрес доставки: _____		Год выпуска: _____			
Город/дата: _____		Печать и подпись _____				

10. Фурнитура для дверей

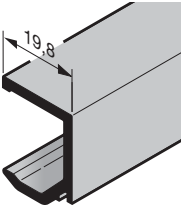
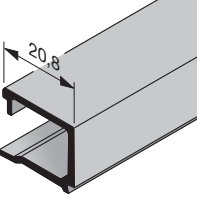
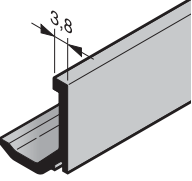
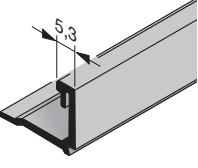
Изделие	Описание	Период производства	№ арт.	Кол-во	€
	Алюминиевый штапик для остекления боковой двери NTP037, толщина филенки 26 мм, анодированный (макс. 6000 мм) Е6 / С0, длина _____ мм Надбавка к цене за штапик для остекления, окрашенный в цвет по образцу RAL _____ Е6 / С35, длина _____ мм	01.03.2013 – 31.03.2015	3085553	ШТ. _____	/м
			3089802	_____	/м
			3085554	_____	/м
	Алюминиевый штапик для остекления боковой двери GA004, толщина филенки 26 мм, анодированный (макс. 6000 мм) Е6 / С0, длина _____ мм Надбавка к цене за штапик для остекления, окрашенный в цвет по образцу RAL _____ Е6 / С35, длина _____ мм	01.04.2015 –	3094037	ШТ. _____	/м
			3089802	_____	/м
			3094038	_____	/м
	Алюминиевый штапик для остекления боковой двери NTP036, толщина филенки 42 мм, анодированный (макс. 6000 мм) Е6 / С0, длина _____ мм Надбавка к цене за штапик для остекления, окрашенный в цвет по образцу RAL _____ Е6 / С35, длина _____ мм	01.03.2013 – 31.03.2015	3065926	ШТ. _____	/м
			3089802	_____	/м
			3085552	_____	/м
	Алюминиевый штапик для остекления боковой двери GA005, толщина филенки 42 мм, анодированный (макс. 6000 мм) Е6 / С0, длина _____ мм Надбавка к цене за штапик для остекления, окрашенный в цвет по образцу RAL _____ Е6 / С35, длина _____ мм	01.04.2015 –	3094039	ШТ. _____	/м
			3089802	_____	/м
			3094040	_____	/м

ЗАКАЗ	№ заказчика: _____	№ заказа/комис.: _____	* Данные обязательно сверять с данными на заводской табличке!	
			№ заказа: _____	№ ворот: _____
	Заказчик: _____		№ изделия: _____	Тип: _____
	Адрес доставки: _____		Год выпуска: _____	
	Город/дата: _____		Печать и подпись _____	

10. Фурнитура для дверей

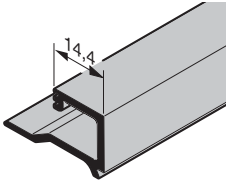
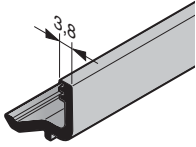
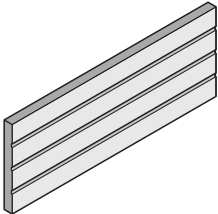
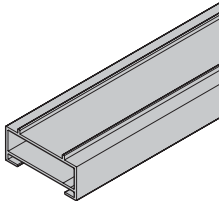
Изделие	Описание	Период производства	№ арт.	Кол-во	€
	Алюминиевый штапик для остекления боковой двери APU F42 S-Line / ALR F42 S-Line / NTP079, толщина филенки 26 мм, анодированный (макс. 6000 мм) Е6 / С0, длина _____ мм Надбавка к цене за штапик для остекления, окрашенный в цвет по образцу RAL _____ Е6 / С35, длина _____ мм	01.03.2013 – 31.03.2015	3086469	шт.	/м
			3089802		/м
			3086470		/м
	Алюминиевый штапик для остекления боковой двери APU F42 S-Line / NTP076, толщина филенки 42 мм, анодированный (макс. 6000 мм) Е6 / С0, длина _____ мм Надбавка к цене за штапик для остекления, окрашенный в цвет по образцу RAL _____ Е6 / С35, длина _____ мм	01.03.2013 – 31.03.2015	3086471	шт.	/м
			3089802		/м
			3086472		/м
	Филенка секций	01.03.2013 –	3090648	шт.	/м ²
	Профиль расширения для боковой двери 60 25 мм 50 мм Надбавка к цене за профиль с л/к покрытием по образцу RAL _____	01.03.2017 – 01.04.2015 –	3095168	шт.	/м
			3095208		/м
			3095218		/м

ЗАКАЗ	№ заказчика: _____		№ заказа/комис.: _____		* Данные обязательно сверять с данными на заводской табличке!	
	Заказчик: _____		№ изделия: _____		№ ворот: _____	
	Адрес доставки: _____		Тип: _____		Год выпуска: _____	
	Город/дата: _____		Печать и подпись _____			

11. Общие принадлежности

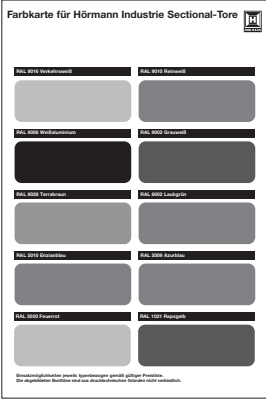
Изделие	Описание	Период производства	№ арт.	Кол-во	€
	Полиэстеровое грунтовочное покрытие предпочтительных цветов (Покрытие Coil-Coating) Снаружи предпочтительного цвета, изнутри серо-белого цвета RAL 9002 для: <ul style="list-style-type: none"> • Секции ворот SPU 40 • Секция цоколя APU 40/TAP 40 			шт.	
	по образцу RAL 3000, огненно-красный	01.03.2013 –	3054340	_____	+ ⁰
	по образцу RAL 5010, цвет голубой горечавки	01.03.2013 –	3054342	_____	+ ⁰
	по образцу RAL 6005, цвет мха	01.03.2013 –	3065023	_____	+ ⁰
	по образцу RAL 7016, цвет серого антрацита	01.03.2013 –	3065024	_____	+ ⁰
	по образцу RAL 8028, коричневый	01.03.2013 –	3054344	_____	+ ⁰
	по образцу RAL 9002, серо-белый	01.03.2013 –	3054345	_____	+ ⁰
	по образцу RAL 9006, цвет белого алюминия	01.03.2013 –	3054346	_____	+ ⁰
	по образцу RAL 9007, цвет серого алюминия	01.03.2013 –	3072878	_____	+ ⁰
	по образцу RAL 9010, чисто-белый	01.03.2013 –	3054347	_____	+ ⁰
по образцу RAL 9016, белый	01.03.2013 –	3054348	_____	+ ⁰	

+⁰ без надбавки к цене

+³ Надбавка к цене за фальш-панели цвета Color и RAL по выбору, см. стр. 187 / Указать номер артикула цвета.

+⁴ Надбавка к цене за цвет филенки, см. стр. 187

F = за поле

Указание: При заказе винтов, гаек и т.д. примите во внимание минимальный объем заказа, указанный в скобках!

ЗАКАЗ	№ заказчика: _____		№ заказа/комис.: _____		* Данные обязательно сверять с данными на заводской табличке!	
	Заказчик: _____		№ изделия: _____		№ ворот: _____	
	Адрес доставки: _____		Год выпуска: _____		Тип: _____	
	Город/дата: _____		Печать и подпись _____			

11. Общие принадлежности

Изделие	Описание	Период производства	№ арт.	Кол-во	€
	<p>Полиэстеровое грунтовочное покрытие по карте цветов RAL (нанесение мокрым способом)</p> <p>Снаружи по карте цветов RAL, изнутри серо-белого цвета по образцу RAL 9002 для:</p> <ul style="list-style-type: none"> секций ворот с заполнением из вспененного полиуретана 	01.03.2013 –	3056218	шт.	/м²
	<p>Полиэстеровое грунтовочное покрытие предпочтительных цветов (нанесение мокрым способом)</p> <p>Снаружи и изнутри предпочтительного цвета для:</p> <ul style="list-style-type: none"> одностенных секций ворот или с заполнением из вспененного полиуретана секций ворот в виде алюминиевых рам (исключая зажимные планки) нижней филенки для ALR F42, ALR F42 Thermo и ALR 67 Thermo тянутой решетки 				
	<p>по образцу RAL 1021, цвет желтого рапса</p> <p>по образцу RAL 3000, огненно-красный</p> <p>по образцу RAL 5002, ультрамариновый</p> <p>по образцу RAL 5009, лазурно-голубой</p> <p>по образцу RAL 5010, цвет голубой горечавки</p> <p>по образцу RAL 6002, цвет зеленой листвы</p> <p>по образцу RAL 6005, цвет мха</p> <p>по образцу RAL 7016, цвет серого антрацита</p> <p>по образцу RAL 8028, коричневый</p> <p>по образцу RAL 9002, серо-белый</p> <p>по образцу RAL 9006, цвет белого алюминия</p>	<p>01.03.2013 – 31.03.2014</p> <p>01.03.2013 –</p> <p>01.03.2013 – 31.03.2014</p> <p>01.03.2013 – 31.03.2014</p> <p>01.03.2013 –</p> <p>01.03.2013 – 31.03.2014</p> <p>01.03.2013 –</p> <p>01.03.2013 –</p> <p>01.03.2013 –</p> <p>01.03.2013 –</p> <p>01.03.2013 –</p>	<p>3054349</p> <p>3054350</p> <p>3072879</p> <p>3054351</p> <p>3054352</p> <p>3054353</p> <p>3065025</p> <p>3065026</p> <p>3056238</p> <p>3054354</p> <p>3054355</p>	<p>_____</p> <p>_____</p> <p>_____</p> <p>_____</p> <p>_____</p> <p>_____</p> <p>_____</p> <p>_____</p> <p>_____</p> <p>_____</p>	<p>/м²</p> <p>/м²</p> <p>/м²</p> <p>/м²</p> <p>/м²</p> <p>/м²</p> <p>/м²</p> <p>/м²</p> <p>/м²</p> <p>/м²</p>

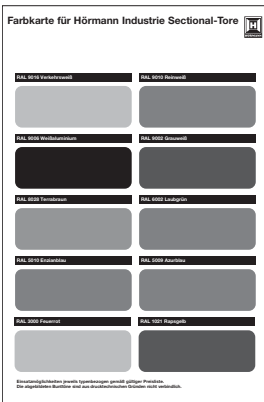

+⁰ без надбавки к цене

+³ Надбавка к цене за фальш-панели цвета Color и RAL по выбору, см. стр. 187 / Указать номер артикула цвета.



+⁴ Надбавка к цене за цвет филенки, см. стр. 187

F = за поле

Указание: При заказе винтов, гаек и т.д. примите во внимание минимальный объем заказа, указанный в скобках!

ЗАКАЗ	№ заказчика: _____ № заказа/комис.: _____		* Данные обязательно сверять с данными на заводской табличке!	
	Заказчик: _____		№ заказа: _____	№ ворот: _____
	Адрес доставки: _____		№ изделия: _____	Тип: _____
	Город/дата: _____		Год выпуска: _____	
		Печать и подпись _____		

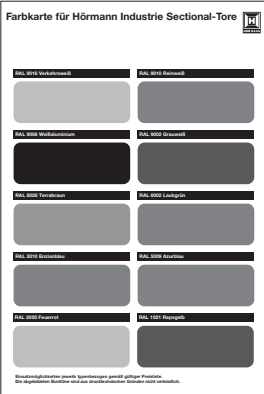
11. Общие принадлежности

Изделие	Описание	Период производства	№ арт.	Кол-во	€
	по образцу RAL 9007, цвет серого алюминия	01.03.2013 –	3072880	_____	/м ²
	по образцу RAL 9010, чисто-белый	01.03.2013 –	3054356	_____	/м ²
	по образцу RAL 9016, белый	01.03.2013 –	3056239	_____	/м ²
	Полиэстеровое грунтовочное покрытие цвета RAL по выбору	01.03.2013 –	3045134	_____	/м ²
	Лакировочный карандаш			шт.	
	по образцу RAL 1021, цвет желтого рапса		3083713	_____	/шт.
	по образцу RAL 3000, огненно-красный		3083732	_____	/шт.
	по образцу RAL 5002, ультрамариновый		3083764	_____	/шт.
	по образцу RAL 5009, лазурно-голубой		3083770	_____	/шт.
	по образцу RAL 5010, цвет голубой горечавки		3083771	_____	/шт.
	по образцу RAL 6002, цвет зеленой листвы		3083787	_____	/шт.
	по образцу RAL 6005, цвет мха		3083790	_____	/шт.
	по образцу RAL 7016, цвет серого антрацита		3083831	_____	/шт.
	по образцу RAL 8028, коричневый		3083873	_____	/шт.
	по образцу RAL 9002, серо-белый		3083877	_____	/шт.
	по образцу RAL 9006, цвет белого алюминия		3083881	_____	/шт.
	по образцу RAL 9007, цвет серого алюминия		3083882	_____	/шт.
	по образцу RAL 9010, чисто-белый		3083883	_____	/шт.
по образцу RAL 9016, белый		3083885	_____	/шт.	
RAL по выбору _____		3080067	_____	/шт.	

+⁰ без надбавки к цене

+³ Надбавка к цене за фальш-панели цвета Color и RAL по выбору, см. стр. 187 / Указать номер артикула цвета.

+⁴ Надбавка к цене за цвет пленки, см. стр. 187

F = за поле

Указание: При заказе винтов, гаек и т.д. примите во внимание минимальный объем заказа, указанный в скобках!

ЗАКАЗ	№ заказчика: _____		№ заказа/комис.: _____		* Данные обязательно сверять с данными на заводской табличке!	
					№ заказа:	№ ворот:
	Заказчик:		№ изделия:		Тип:	
	Адрес доставки: _____		Год выпуска:			
	Город/дата:		Печать и подпись			

11. Общие принадлежности

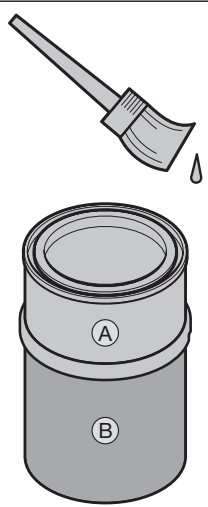
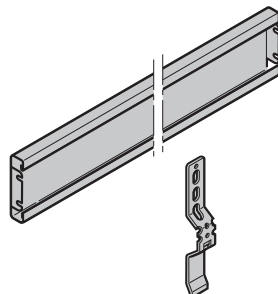
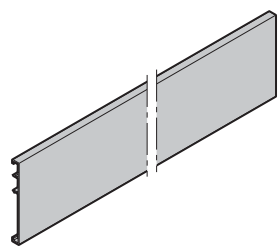
Изделие	Описание	Период производства	№ арт.	Кол-во	€
	<p>Полиэстеровое грунтовочное покрытие в банке (1 кг)</p> <p>по образцу предпочтительного цвета _____ RAL по выбору _____</p>		3094155 3061835	шт. _____ _____	/шт. /шт.
	<p>Одностенная стальная фальш-панель с крепежными принадлежностями для компенсации высоты перемычки 31 – 125 мм</p> <p>Stucco гладкое исполнение по образцу RAL _____</p>	01.03.2013 – 01.03.2013 –	3045553 3085362 _____	шт. _____ _____ _____	/м /м + ³
	<p>Алюминиевая фальш-панель с гладкой анодированной поверхностью, для компенсации высоты перемычки 31 – 190 мм</p> <p>Высота: 200 мм по образцу RAL _____</p>	01.03.2013 –	3046548 _____	шт. _____ _____	/м + ³

+⁰ без надбавки к цене

+³ Надбавка к цене за фальш-панели цвета Color и RAL по выбору, см. стр. 187 / Указать номер артикула цвета.



+⁴ Надбавка к цене за цвет филенки, см. стр. 187

F = за поле

Указание: При заказе винтов, гаек и т.д. примите во внимание минимальный объем заказа, указанный в скобках!

ЗАКАЗ	№ заказчика: _____	№ заказа/комис.: _____	* Данные обязательно сверять с данными на заводской табличке!	
	Заказчик: _____	№ изделия: _____	№ заказа: _____	№ ворот: _____
	Адрес доставки: _____	Год выпуска: _____	Тип: _____	
	Город/дата: _____	Печать и подпись _____		

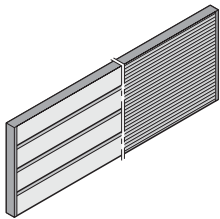
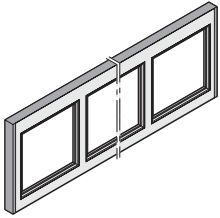
11. Общие принадлежности

Изделие	Описание	Период производства	№ арт.	Кол-во	€
	Двустенная фальш-панель			ШТ.	
	S-гофр, Stucco, ≤ 250 мм	01.03.2013 –	3091651	_____	/м ²
	S-гофр, Stucco, > 250 мм	01.03.2013 –	3091652	_____	/м ²
	L-гофр, Micrograin, ≤ 250 мм	01.03.2013 –	3091653	_____	/м ²
	L-гофр, Micrograin, > 250 мм	01.03.2013 –	3091654	_____	/м ²
	Строительная глубина 67				
	S-гофр, Stucco, ≤ 250 мм	01.04.2014 –	3093323	_____	/м ²
	S-гофр, Stucco, > 250 мм	01.04.2014 –	3093324	_____	/м ²
L-гофр, Micrograin, ≤ 250 мм	01.04.2014 –	3093325	_____	/м ²	
L-гофр, Micrograin, > 250 мм	01.04.2014 –	3093326	_____	/м ²	
	по образцу RAL _____		_____	_____	+ ³
	Алюминиевая рамная фальш-панель			ШТ.	
	Стандартные профили	01.03.2013 –	3091658	_____	/м ²
	С термическим разделением	01.03.2013 –	3080045	_____	/м ²
	Строительная глубина 67	01.04.2014 –	3093327	_____	/м ²
	по образцу RAL _____		_____	_____	+ ³
	Филенка _____		_____	_____	+ ³
Филенка цвета по образцу RAL _____		_____	_____	+ ⁴	
	Надбавка к цене за алюминиевые штапики для остекления		3087577	_____	/F
	Надбавка к цене за окрашенные штапики для остекления		3087576	_____	/F
	* Проволочный трос, Ø 4 мм, для барабанов для троса			ШТ.	
	Размер 1, 6 вкл. коуш и зажим с обжатием Направляющие N, V вкл. терминал Направляющие L, LD	01.03.2013 – 01.03.2013 –	3094620 3094621	_____ _____	/м /м
	* Проволочный трос, Ø 5,5 мм, для барабанов для троса			ШТ.	
	Размер 2, 3, 4, 5, 7, 8 вкл. коуш и зажим с обжатием Тип направляющей N, H, V вкл. терминал Направляющие L, LD	01.03.2013 – 01.03.2013 –	3094622 3094623	_____ _____	/м /м

+⁰ без надбавки к цене

+³ Надбавка к цене за фальш-панели цвета Color и RAL по выбору, см. стр. 187 / Указать номер артикула цвета.





+⁴ Надбавка к цене за цвет филенки, см. стр. 187

F = за поле

Указание: При заказе винтов, гаек и т.д. примите во внимание минимальный объем заказа, указанный в скобках!

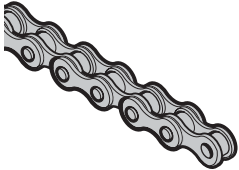
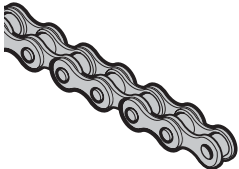
ЗАКАЗ	№ заказчика: _____		№ заказа/комис.: _____		* Данные обязательно сверять с данными на заводской табличке!	
					№ заказа: _____	
					№ ворот: _____	
	Заказчик: _____		№ изделия: _____		Тип: _____	
	Адрес доставки: _____		Год выпуска: _____			
Город/дата: _____		Печать и подпись _____				

11. Общие принадлежности

Изделие	Описание	Период производства	№ арт.	Кол-во	€
	* Проволочный трос Ø 7 мм с коушем, для строительной глубины 80, с внутривальным приводом	01.03.2013 –	3072407	шт. _____	/м
	* Роликовая цепь, одинарная 83 для проволочного троса, Ø 4 мм, направляющие L, LD Соединительное звено с пружинным замком	01.03.2013 –	3076908	шт. _____	/м
		01.03.2013 –	3076617	шт. _____	/шт.
	* Роликовая цепь, одинарная 84 для проволочного троса, Ø 5,5 мм, направляющие L, LD Соединительное звено с пружинным замком для роликовой цепи ISO 84	01.03.2013 –	3056035	шт. _____	/м
		01.03.2013 –	3055170	шт. _____	/шт.
	Предохранитель от провисания троса, тип N	01.03.2013 –	3040918	шт. _____	/шт.
	Предохранитель от провисания троса, тип H, V	01.03.2013 –	3040919	шт. _____	/шт.
	Улавливающее устройство, тип N	01.03.2013 –	3040916	шт. _____	/шт.

+⁰ без надбавки к цене

+³ Надбавка к цене за фальш-панели цвета Color и RAL по выбору, см. стр. 187 / Указать номер артикула цвета.



+⁴ Надбавка к цене за цвет филенки, см. стр. 187

F = за поле

Указание: При заказе винтов, гаек и т.д. примите во внимание минимальный объем заказа, указанный в скобках!

ЗАКАЗ	№ заказчика: _____		№ заказа/комис.: _____		* Данные обязательно сверять с данными на заводской табличке!	
					№ заказа:	№ ворот:
	Заказчик:				№ изделия:	Тип:
	Адрес доставки: _____				Год выпуска:	
	Город/дата:				Печать и подпись	

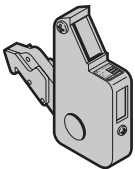
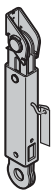
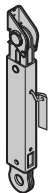
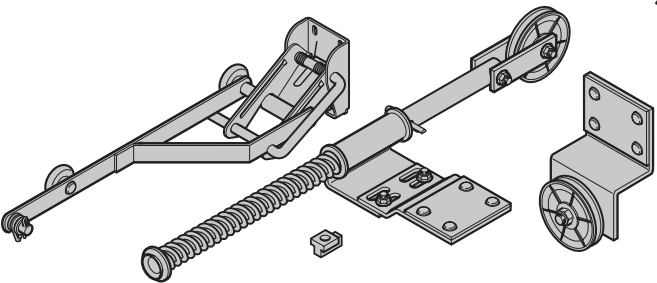
11. Общие принадлежности

Изделие	Описание	Период производства	№ арт.	Кол-во	€
	Улавливающее устройство, тип H, V	01.03.2013 –	3040917	ШТ. _____	/шт.
	Улавливающее устройство, предохранитель от провисания троса, тип L	01.03.2013 –	3054778	ШТ. _____	/шт.
	Устройство защиты от подвигания ворот, тип N, в сборе	01.03.2013 –	3054891	ШТ. _____	/шт.
	Устройство защиты от подвигания ворот, тип H, V, в сборе	01.03.2013 –	3054892	ШТ. _____	/шт.
	Принадлежности для фиксатора положения троса Тип направляющей N3	01.03.2013 –	3094707	ШТ. _____	/шт.
	Проволочный трос, Ø 3 мм, для фиксатора положения троса	01.03.2013 –	3042454	ШТ. _____	/м

+⁰ без надбавки к цене

+³ Надбавка к цене за фальш-панели цвета Color и RAL по выбору, см. стр. 187 / Указать номер артикула цвета.





+⁴ Надбавка к цене за цвет филленки, см. стр. 187

F = за поле

Указание: При заказе винтов, гаек и т.д. примите во внимание минимальный объем заказа, указанный в скобках!

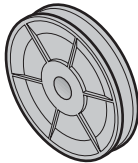
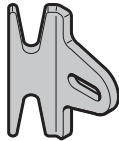
ЗАКАЗ	№ заказчика: _____		№ заказа/комис.: _____		* Данные обязательно сверять с данными на заводской табличке!	
					№ заказа:	№ ворот:
	Заказчик: _____				№ изделия:	Тип:
	Адрес доставки: _____				Год выпуска:	
	Город/дата: _____				Печать и подпись	

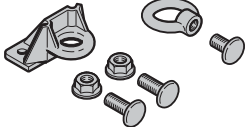
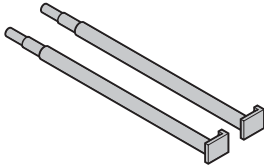
11. Общие принадлежности

Изделие	Описание	Период производства	№ арт.	Кол-во	€
	Направляющий ролик троса, Ø 78 мм Винт с полуцилиндрической головкой M10 × 30 с внутренним шестигранником и защитным лаком Шестигранная гайка M10 со стопорным кольцом и фланцем	01.03.2013 –	3047251	шт.	/шт.
			3054147	шт.	/шт.
			3054148	шт.	/шт.
	Держатель троса и цепи Винт с полукруглой головкой M8 × 16 Шестигранная гайка M8 с угловым фланцем	01.03.2013 –	3025357	шт.	/шт.
			3043208	шт.	/шт.
			3018270	шт.	/шт.
	Ручной трос Ø 12 мм Длина _____ мм	01.03.2013 –	3045659	шт.	/м
	Принадлежности для ручного троса	01.03.2013 –	3056437	шт.	/шт.
	Натяжной и регулировочный рычаг для профильной трубы (2 шт.)	01.03.2013 –	3043385	шт.	/шт.
	Табличка с названием фирмы, синяя / оранжевая, 260 × 50 × 3 мм	01.03.2013 –	3055436	шт.	/шт.

+⁰ без надбавки к цене

+³ Надбавка к цене за фальш-панели цвета Color и RAL по выбору, см. стр. 187 / Указать номер артикула цвета.

+⁴ Надбавка к цене за цвет филленки, см. стр. 187

F = за поле

Указание: При заказе винтов, гаек и т.д. примите во внимание минимальный объем заказа, указанный в скобках!

ЗАКАЗ	№ заказчика: _____	№ заказа/комис.: _____	* Данные обязательно сверять с данными на заводской табличке!	
			№ заказа: _____	№ ворот: _____
	Заказчик: _____		№ изделия: _____	Тип: _____
	Адрес доставки: _____		Год выпуска: _____	
	Город/дата: _____		Печать и подпись _____	

11. Общие принадлежности

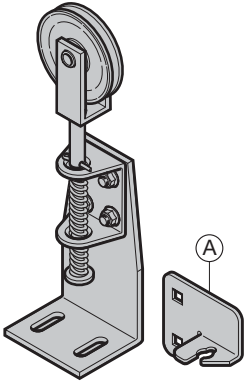
Изделие	Описание	Период производства	№ арт.	Кол-во	€
	Устройство натяжения цепи для круглой стальной цепи НКЗ, в сборе			шт.	
	слева	01.03.2013–	3059683	_____	/шт.
	справа	01.03.2013–	3059684	_____	/шт.
	Ⓐ Держатель цепи, слева	01.03.2013–	3053856	_____	/шт.
	Ⓐ Держатель цепи, справа	01.03.2013–	3053857	_____	/шт.

+⁰ без надбавки к цене

+³ Надбавка к цене за фальш-панели цвета Color и RAL по выбору, см. стр. 187 / Указать номер артикула цвета.

+⁴ Надбавка к цене за цвет филленки, см. стр. 187

F = за поле

Указание: При заказе винтов, гаек и т.д. примите во внимание минимальный объем заказа, указанный в скобках!

ЗАКАЗ	№ заказчика: _____ № заказа/комис.: _____		* Данные обязательно сверять с данными на заводской табличке!	
	Заказчик: _____		№ заказа: _____	№ ворот: _____
	Адрес доставки: _____		№ изделия: _____	Тип: _____
	Город/дата: _____		Год выпуска: _____	
			Печать и подпись _____	

11. Общие принадлежности

Изделие	Описание	Период производства	№ арт.	Кол-во	€
	* Ручная цепная тяга с редуктором, в сборе, круглая стальная цепь			шт.	
	Поле 1 Поле 2 Поле 3	01.03.2013 – 01.03.2013 – 01.03.2013 –	3056043 3056044 3056045	_____ _____ _____	/шт. /шт. /шт.
	(a) Корпус ручной цепной тяги с редуктором	01.03.2013 –	3023117	_____	/шт.
	(B) Поводок цепного колеса	01.03.2013 –	3044854	_____	/шт.
	(C) Цепное колесо, 15 зубьев для направляющей L, LD / размер направляющей 1 или 2	01.03.2013 –	3054773	_____	/шт.
	(C) Цепное колесо, 24 зуба	01.03.2013 –	3055160	_____	/шт.
	(C) Цепное колесо, 42 зуба	01.03.2013 –	3011291	_____	/шт.
	Винт с полукруглой головкой M6 x 16		3001431	_____	/шт.
	Шестигранная гайка M6		3001660	_____	/шт.
	(D) Соединительное звено	01.03.2013 –	3076617	_____	/шт.
	(e) Круглая стальная цепь A5 – DIN 766 Длина _____ мм	01.03.2013 –	3045668	_____	/м
	(F) Соединительное звено для круглой стальной цепи A5	01.03.2013 –	3086144	_____	/шт.
	(G) Роликовая цепь				
	597 мм	01.03.2013 –	3076881	_____	/шт.
	749 мм	01.03.2013 –	3076882	_____	/шт.
	876 мм	01.03.2013 –	3073344	_____	/шт.
	952 мм	01.03.2013 –	3086228	_____	/шт.
	1003 мм	01.03.2013 –	3076884	_____	/шт.
	1029 мм	01.03.2013 –	3076885	_____	/шт.
	1054 мм	01.03.2013 –	3076886	_____	/шт.
1130 мм	01.03.2013 –	3076887	_____	/шт.	
1156 мм	01.03.2013 –	3076888	_____	/шт.	
1181 мм	01.03.2013 –	3076889	_____	/шт.	
1232 мм	01.03.2013 –	3076890	_____	/шт.	
1334 мм	01.03.2013 –	3076891	_____	/шт.	
1410 мм	01.03.2013 –	3076892	_____	/шт.	
1461 мм	01.03.2013 –	3076893	_____	/шт.	
1613 мм	01.03.2013 –	3076894	_____	/шт.	
1791 мм	01.03.2013 –	3076895	_____	/шт.	

+⁰ без надбавки к цене

+³ Надбавка к цене за фальш-панели цвета Color и RAL по выбору, см. стр. 187 / Указать номер артикула цвета.



+⁴ Надбавка к цене за цвет филленки, см. стр. 187

F = за поле

Указание: При заказе винтов, гаек и т.д. примите во внимание минимальный объем заказа, указанный в скобках!

ЗАКАЗ	№ заказчика: _____		№ заказа/комис.: _____		* Данные обязательно сверять с данными на заводской табличке!	
					№ заказа:	№ ворот:
	Заказчик: _____				№ изделия:	Тип:
	Адрес доставки: _____				Год выпуска:	
Город/дата: _____				Печать и подпись		

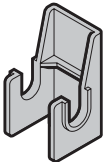
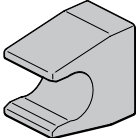
11. Общие принадлежности

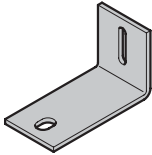
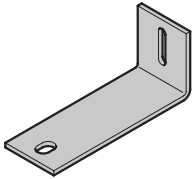
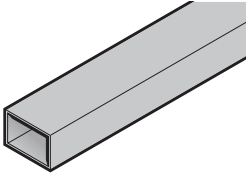
Изделие	Описание	Период производства	№ арт.	Кол-во	€
	Тяговая штанга Длина в зависимости от высоты ворот	01.03.2013 –	3021246	шт. _____	/м
	Держатель для тяги	01.03.2013 –	3005321	шт. _____	/шт.
	Удерживающий зажим шатуна для аварийного включения ворот с приводом	01.03.2013 –	3072230	шт. _____	/шт.
	Комплект: привинчиваемых анкеров 10 правых / 10 левых 1 правых / 1 левых	01.03.2013 – 01.03.2013 –	3043776 3043507	шт. _____ _____	/шт. /шт.
	Привинчиваемый уголок 120 × 70 × 5 × 60	01.03.2013 –	3043502	шт. _____	/шт.
	Привинчиваемый уголок 170 × 70 × 5 × 60	01.03.2013 –	3062930	шт. _____	/шт.
	Труба 40 × 60 × 2 мм, из горячеоцинкованной стали Длина _____ мм необработанная, длина 6980 мм		3046488 3088560	шт. _____ _____	/м /шт.

+⁰ без надбавки к цене

+³ Надбавка к цене за фальш-панели цвета Color и RAL по выбору, см. стр. 187 / Указать номер артикула цвета.

+⁴ Надбавка к цене за цвет филленки, см. стр. 187

F = за поле

Указание: При заказе винтов, гаек и т.д. примите во внимание минимальный объем заказа, указанный в скобках!

ЗАКАЗ	№ заказчика: _____		№ заказа/комис.: _____		* Данные обязательно сверять с данными на заводской табличке!	
	Заказчик: _____		№ изделия: _____		№ ворот: _____	
	Адрес доставки: _____		Тип: _____		Год выпуска: _____	
	Город/дата: _____		Печать и подпись _____			

11. Общие принадлежности

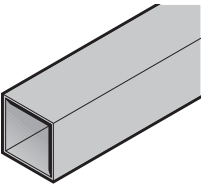
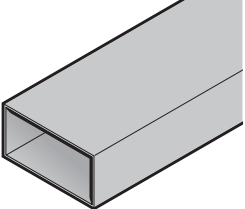
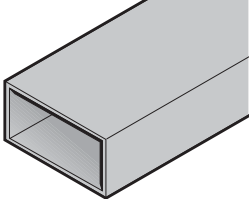
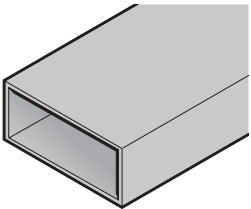
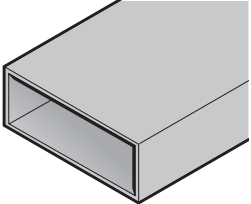
Изделие	Описание	Период производства	№ арт.	Кол-во	€
	Труба 60 × 60 × 2 мм, из горячеоцинкованной стали Длина _____ мм необработанная, длина 8000 мм		3042021 3094115	шт. _____ _____	/м /шт.
	Труба 120 × 60 × 2 мм, из горячеоцинкованной стали Длина _____ мм необработанная, длина 6980 мм		3046490 3082307	шт. _____ _____	/м /шт.
	Труба 120 × 60 × 3 мм, из горячеоцинкованной стали Длина _____ мм необработанная, длина 8000 мм		3042358 3082388	шт. _____ _____	/м /шт.
	Труба 140 × 60 × 4 мм, из горячеоцинкованной стали Длина _____ мм необработанная, длина 8000 мм		3091650 3089909	шт. _____ _____	/м /шт.
	Труба 160 × 60 × 2 мм, из горячеоцинкованной стали Длина _____ мм необработанная, длина 6980 мм		3046491 3082308	шт. _____ _____	/м /шт.

+⁰ без надбавки к цене

+³ Надбавка к цене за фальш-панели цвета Color и RAL по выбору, см. стр. 187 / Указать номер артикула цвета.

+⁴ Надбавка к цене за цвет филенки, см. стр. 187

F = за поле

Указание: При заказе винтов, гаек и т.д. примите во внимание минимальный объем заказа, указанный в скобках!

ЗАКАЗ	№ заказчика: _____		№ заказа/комис.: _____		* Данные обязательно сверять с данными на заводской табличке!	
	Заказчик: _____		Адрес доставки: _____		№ заказа: _____	
	Город/дата: _____		Печать и подпись _____		№ ворот: _____	
					№ изделия: _____	
					Тип: _____	
				Год выпуска: _____		

11. Общие принадлежности

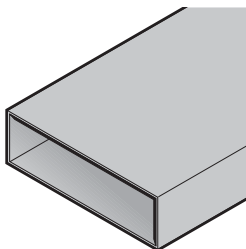
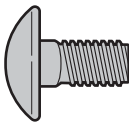
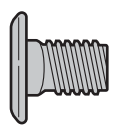
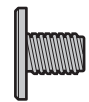
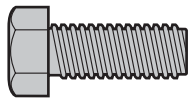
Изделие	Описание	Период производства	№ арт.	Кол-во	€
	Труба 200 × 60 × 2,5 мм, из горячеоцинкованной стали Длина _____ мм необработанная, длина 6980 мм		3046681 3081993	шт. _____ _____	/м /шт.
	Винт с полукруглой головкой (20 шт.) M6 × 14 M6 × 14, нерж. сталь M6 × 16 M6 × 19,5 M6 × 25 M8 × 16 M8 × 22 M8 × 25 M10 × 20		3086084 3073210 3001431 3001440 3024954 3006980 3035719 3043236 3043210	шт. _____ _____ _____ _____ _____ _____ _____ _____ _____	/шт. /шт. /шт. /шт. /шт. /шт. /шт. /шт. /шт.
	Винт с плоской головкой (50 шт.) M8 × 13 M8 × 16		3043106 3043208	шт. _____ _____	/шт. /шт.
	Винт с плоской головкой Torx (20 шт.) M5 × 10, geomet		3064280	шт. _____	/шт.
	Винт с шестигранной головкой (20 шт.) M8 × 20 M8 × 25 M8 × 30 M8 × 75 M10 × 20 M10 × 20 с засверленным концом		3001512 3016153 3001520 3030539 3001555 3011224	шт. _____ _____ _____ _____ _____ _____	/шт. /шт. /шт. /шт. /шт. /шт.

+⁰ без надбавки к цене

+³ Надбавка к цене за фальш-панели цвета Color и RAL по выбору, см. стр. 187 / Указать номер артикула цвета.



+⁴ Надбавка к цене за цвет филленки, см. стр. 187

F = за поле

Указание: При заказе винтов, гаек и т.д. примите во внимание минимальный объем заказа, указанный в скобках!

ЗАКАЗ	№ заказчика: _____	№ заказа/комис.: _____	* Данные обязательно сверять с данными на заводской табличке!	
			№ заказа: _____	№ ворот: _____
	Заказчик: _____		№ изделия: _____	Тип: _____
	Адрес доставки: _____		Год выпуска: _____	
Город/дата: _____		Печать и подпись _____		

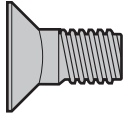
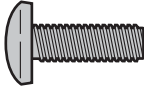
11. Общие принадлежности

Изделие	Описание	Период производства	№ арт.	Кол-во	€
	Винт с потайной головкой (20 шт.)			шт.	
	M5 × 12 Torx		3092705	_____	/шт.
	M5 × 12 Torx с нарезкой резьбы		4005211	_____	/шт.
	M5 × 45 с крестообразным шлицем		3060480	_____	/шт.
	M8 × 17 с квадратным подголовком		3001717	_____	/шт.
	Винт с полуцилиндрической головкой (10 шт.)			шт.	
	3 × 18 с крестообразным шлицем		3063037	_____	/шт.
	4 × 12 с Torx, нерж. сталь		3064279	_____	/шт.
	M8 × 25		3041446	_____	/шт.
	M8 × 40		3041409	_____	/шт.
	M8 × 45		3055036	_____	/шт.
	M8 × 50		3045689	_____	/шт.
	M8 × 65		3041408	_____	/шт.
	M8 × 75		3092606	_____	/шт.
	M8 × 90		3092346	_____	/шт.
	Шплинт (10 шт.)			шт.	
	4 × 18, оцинкованный		3024784	_____	/шт.
	4 × 18, нерж. сталь		3090233	_____	/шт.
	4 × 28, оцинкованный		3001865	_____	/шт.
	4 × 28, нерж. сталь		3090263	_____	/шт.
	Шестигранная гайка			шт.	
	M6 со стопорным кольцом и фланцем (20 шт.)		3001660	_____	/шт.
	M6 с фланцем, нерж. сталь (10 шт.)		3054418	_____	/шт.
	M8 с угловым фланцем (50 шт.)		3018270	_____	/шт.
	M10 со стопорным кольцом и фланцем (10 шт.)		3054148	_____	/шт.
	M12 с защитным лаком и фланцем (10шт.)		3042379	_____	/шт.

+⁰ без надбавки к цене

+³ Надбавка к цене за фальш-панели цвета Color и RAL по выбору, см. стр. 187 /Указать номер артикула цвета.





+⁴ Надбавка к цене за цвет филенки, см. стр. 187

F = за поле

Указание: При заказе винтов, гаек и т.д. примите во внимание минимальный объем заказа, указанный в скобках!

ЗАКАЗ	№ заказчика: _____		№ заказа/комис.: _____		* Данные обязательно сверять с данными на заводской табличке!	
					№ заказа:	№ ворот:
	Заказчик: _____				№ изделия:	Тип:
	Адрес доставки: _____				Год выпуска:	
	Город/дата: _____				Печать и подпись	

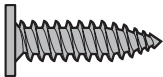
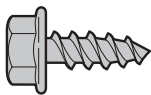
11. Общие принадлежности

Изделие	Описание	Период производства	№ арт.	Кол-во	€
	Шайба (20 шт.)			шт.	
	3,7		3039924	_____	/шт.
	A 10,5		3001784	_____	/шт.
	B 6,4		3014770	_____	/шт.
	9 × 20 × 2		3001849	_____	/шт.
	11		3001792	_____	/шт.
	14 × 1,5		3040071	_____	/шт.
	Фланцевая заглушка STS 12 (20 шт.)		3063457	шт.	/шт.
	Установочный винт (20 шт.) с внутренним шестигранником M12 × 16		3038890	шт.	/шт.
	Саморез с плоской головкой и Torx 3,9 × 15		3093920	шт.	/шт.
	Самонарезающий винт с шестигранной головкой (50 шт.)			шт.	
	A 6,5 × 16, нерж. сталь		3091360	_____	/шт.
	A 6,5 × 30, geomet		3094412	_____	/шт.
	A 6,5 × 30, нерж. сталь		3094443	_____	/шт.
	A 6,5 × 16, geomet		3040982	_____	/шт.
	A 6,5 × 19, нерж. сталь		3091361	_____	/шт.
	A 6,5 × 20, geomet		3042487	_____	/шт.
	B 6,3 × 16, geomet		3021742	_____	/шт.
	B 8 × 22, geomet		3037010	_____	/шт.
	A 6,5 × 25, geomet		3047034	_____	/шт.
A 6,5 × 75, geomet		3062892	_____	/шт.	
	Самонарезающий винт по металлу с полупотайной головкой (20 шт)			шт.	
	B 2,9 × 9,5		3014673	_____	/шт.
	B 4,2 × 19		3017320	_____	/шт.
	B 4,2 × 49		3092448	_____	/шт.

+⁰ без надбавки к цене

+³ Надбавка к цене за фальш-панели цвета Color и RAL по выбору, см. стр. 187 / Указать номер артикула цвета.







+⁴ Надбавка к цене за цвет филенки, см. стр. 187

F = за поле

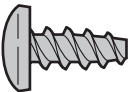
Указание: При заказе винтов, гаек и т.д. примите во внимание минимальный объем заказа, указанный в скобках!

ЗАКАЗ	№ заказчика: _____		№ заказа/комис.: _____		* Данные обязательно сверять с данными на заводской табличке!	
	Заказчик: _____		№ изделия: _____		№ ворот: _____	
	Адрес доставки: _____		Тип: _____		Год выпуска: _____	
	Город/дата: _____		Печать и подпись _____			

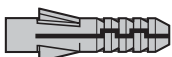
11. Общие принадлежности

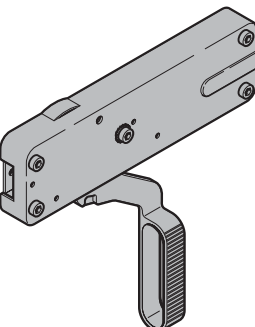
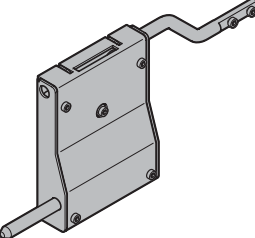
Изделие	Описание	Период производства	№ арт.	Кол-во	€
	Самонарезающий винт по металлу (20 шт.) 4,2 × 13, с полуцилиндрической головкой и Torx из нерж. стали		3065933	шт. _____	/шт.
	Шуруп с шестигранной головкой (20 шт.) 10 × 70		3047356	шт. _____	/шт.
	Самонарезающий винт (50 шт.) 3,5 × 9,5 оцинкованный		3041298	шт. _____	/шт.
	Самонарезающий винт (50 шт.) 5,5 × 25 K 8,0 × 30	03.07.2009 –	3085579 3092251	шт. _____ _____	/шт. /шт.
	Пластмассовый дюбель 12 (20 шт.)		3001946	шт. _____	/шт.
	Комплект: 4 рамных дюбеля для боковой двери 10 × 112	09.07.2001 –	3088694	шт. _____	/шт.
	Шпингалетный затвор, тип GT (Parcel / Parcel Walk)	14.01.2009–25.06.2013	3081466	шт. _____	/шт.
	Запирающее устройство тип GT (Parcel / Parcel Walk) Левых Правых	14.01.2009 – 25.06.2013 14.01.2009 – 25.06.2013	3081468 3081469	шт. _____ _____	/шт. /шт.

+⁰ без надбавки к цене

+³ Надбавка к цене за фальш-панели цвета Color и RAL по выбору, см. стр. 187 / Указать номер артикула цвета.

+⁴ Надбавка к цене за цвет филенки, см. стр. 187

F = за поле

Указание: При заказе винтов, гаек и т.д. примите во внимание минимальный объем заказа, указанный в скобках!

ЗАКАЗ	№ заказчика: _____		№ заказа/комис.: _____		* Данные обязательно сверять с данными на заводской табличке!	
					№ заказа: _____	
	Заказчик: _____				№ ворот: _____	
	Адрес доставки: _____				№ изделия: _____	
				Тип: _____		
Город/дата: _____				Год выпуска: _____		
				Печать и подпись _____		

11. Общие принадлежности

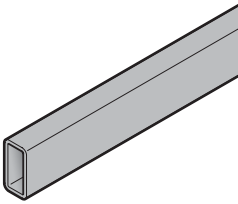
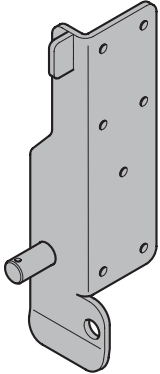
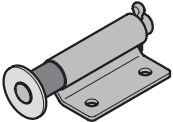
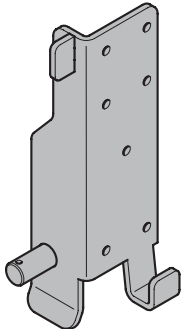
Изделие	Описание	Период производства	№ арт.	Кол-во	€
	Направляющая труба 20 x 10 (Parcel / Parcel Walk)	14.01.2009 –	3081471	шт. _____	/шт.
	Насадной элемент тип GT (Parcel / Parcel Walk) Левых оцинкованный Правых оцинкованный	14.01.2009 – 25.06.2013 14.01.2009 – 25.06.2013	3085417 3085418	шт. _____ _____	/шт. /шт.
	Отклоняющее устройство для троса тип GT (Parcel / Parcel Walk) Левых Правых	14.01.2009 – 25.06.2013 14.01.2009 – 25.06.2013	3090349 3090350	шт. _____ _____	/шт. /шт.
	Насадной элемент тип GT2 (Parcel / Parcel Walk) Левых оцинкованный Правых оцинкованный	04.12.2013 – 04.12.2013 –	3091852 3091853	шт. _____ _____	/шт. /шт.

+⁰ без надбавки к цене

+³ Надбавка к цене за фальш-панели цвета Color и RAL по выбору, см. стр. 187 / Указать номер артикула цвета.

+⁴ Надбавка к цене за цвет филленки, см. стр. 187

F = за поле

Указание: При заказе винтов, гаек и т.д. примите во внимание минимальный объем заказа, указанный в скобках!

ЗАКАЗ	№ заказчика: _____	№ заказа/комис.: _____	* Данные обязательно сверять с данными на заводской табличке!	
	Заказчик: _____	№ изделия: _____	№ заказа: _____	№ ворот: _____
	Адрес доставки: _____	Год выпуска: _____	Тип: _____	
	Город/дата: _____	Печать и подпись _____		

11. Общие принадлежности

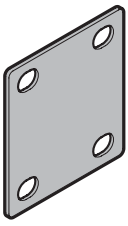
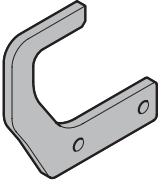
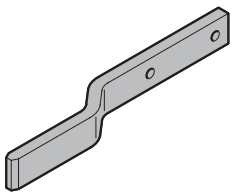
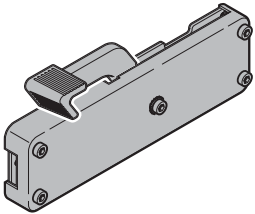
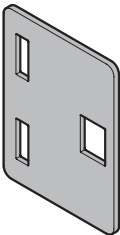
Изделие	Описание	Период производства	№ арт.	Кол-во	€
	Соединительный металлический лист тип GT2, оцинкованный (Parcel / Parcel Walk)	04.12.2013 –	3091949	ШТ. _____	/шт.
	Запорный крючок тип GT2, оцинкованный (Parcel / Parcel Walk)	04.12.2013 –	3091966	ШТ. _____	/шт.
	Фиксатор тип GT2, оцинкованный (Parcel / Parcel Walk)	04.12.2013 –	3091967	ШТ. _____	/шт.
	Шпингалетный затвор тип GT2 (Parcel / Parcel Walk)	04.12.2013 –	3092037	ШТ. _____	/шт.
	Замыкающая накладка тип GT2, оцинкованный (Parcel / Parcel Walk)	04.12.2013 –	3092583	ШТ. _____	/шт.

+⁰ без надбавки к цене

+³ Надбавка к цене за фальш-панели цвета Color и RAL по выбору, см. стр. 187 / Указать номер артикула цвета.

+⁴ Надбавка к цене за цвет филенки, см. стр. 187

F = за поле

Указание: При заказе винтов, гаек и т.д. примите во внимание минимальный объем заказа, указанный в скобках!

ЗАКАЗ	№ заказчика: _____		№ заказа/комис.: _____		* Данные обязательно сверять с данными на заводской табличке!	
	Заказчик: _____		Адрес доставки: _____		№ заказа: _____	
	Город/дата: _____		Печать и подпись _____		№ ворот: _____	
					№ изделия: _____	
					Тип: _____	
				Год выпуска: _____		

Общие условия продажи и поставки (по состоянию на 1. 3. 2016)

§ 1 Общие положения

1. Общие условия продажи и поставки действуют в отношении всех поставок и услуг в соответствии с договором, заключенным между нами и заказчиком.
2. Общие условия заключения торговых сделок (далее – ОУЗТС) имеют исключительную юридическую силу; мы не признаем условия заказчика, противоречащие нашим условиям или же отличающиеся от них. Исключением являются только условия, действие которых было одобрено нами в письменной форме.
3. Наши ОУЗТС действуют лишь по отношению к предпринимателям согласно § 14 Гражданского кодекса ФРГ (BGB).

§ 2 Заключение договора

1. Наши коммерческие предложения являются предложениями без обязательств, если не оговорено иное. Вид изделия и объем поставки определяются нашим письменным подтверждением заказа. Оставляем за собой право на внесение технических изменений, а также изменений формы, цвета и (или) веса товара в пределах, приемлемых для заказчика.
2. Заказ считается принятым только после того, как направляется подтверждение заказа или осуществляется поставка товара. Отправка подтверждения поступления или прием заказа по телефону не делают заказ принятым и обязательным к исполнению. В случае товаров, которые должны быть изготовлены по специальному заказу, договор считается заключенным после нашего письменного подтверждения, даже если относительно конструктивного исполнения еще требуются соответствующие разъяснения, которые отражаются на сроке поставки и цене. Мы сохраняем за собой право в течение срока поставки вносить конструктивные изменения и изменять форму изделия, если только при этом не происходит существенного изменения предмета поставки, а также его функции и внешнего вида. Это не влечет за собой изменения цены.
3. Мы оставляем за собой право собственности и авторские права на изображения, чертежи, расчеты и другую подобную документацию. Это касается также документов, имеющих гриф секретных. Доступ третьих лиц к этим документам запрещается без нашего недвусмысленного предварительного разрешения.

§ 3 Цены и условия оплаты

1. Если из подтверждения заказа не следует иное, наши цены являются ценами поставки на условиях «франко-завод поставщик», исключая транспортировку и монтаж, стоимость которых выставляется в счет отдельно. Цены включают в себя затраты на упаковку, за исключением небольших частей и запасных частей. Предусмотренный законом налог на добавленную стоимость не включен в наши цены, он будет отдельно указан в счете в размере, определяемом законом, на день выставления счета.
2. Наши счета подлежат оплате в течение 30 дней нетто (без вычетов). Снижение суммы с учетом размера скидки (при уплате наличными) требует дополнительной письменной договоренности. Снижение суммы с учетом размера скидки (при уплате наличными) требует дополнительной письменной договоренности.
3. Если после заключения договора происходит рост цен на материалы или повышение налогов и платежей, то мы имеем право соответствующим образом скорректировать свои цены, если временной промежуток между датой заключения договора и предполагаемой датой поставки составляет как минимум 4 месяца.
4. Если заказчик помимо поставки или без нее заказывает монтаж или другие схожие услуги, то их стоимость рассчитывается исходя из почасовой оплаты, если четко не была согласована паушальная общая цена. Монтажные работы выполняются в соответствии с нашими действующими условиями монтажа.
5. Мы имеем право вопреки иным инструкциям заказчика в первую очередь зачислять платежи в счет его более ранней задолженности. Если уже возникли расходы и начислены проценты, то мы имеем право сначала зачислить оплату в счет расходов, затем – процентов и, в последнюю очередь, – в счет основной работы.
6. Кроме того, мы имеем право немедленно заявить об истребовании всех прочих причитающихся сумм и поставить выполнение прочих услуг в зависимость от предварительной оплаты или гарантии, если нам станут известны обстоятельства, которые могут понизить платеже- и кредитоспособность заказчика. Это, в первую очередь, актуально в тех случаях, когда имеет место задержка платежа. Требования о возмещении прочего ущерба остаются в силе.
7. В течение всего времени задержки платежа заказчик не может апеллировать к праву собственности. Возможное истребование с нашей стороны во время задержки оплаты заказчиком считается односторонним отказом от договора только в том случае, если мы это заявили в письменном виде.
8. Заказчик имеет право на взаимный зачет требований только в том случае, если его претензии имеют юридическую силу, являются беспорочными и признаны нами. Заказчик может реализовать свои права удержания только в такой степени, в какой его претензия основывается на таких же договорных отношениях.

§ 4 Место исполнения, переход риска

1. Если из подтверждения заказа не следует иное, поставка осуществляется на условиях «франко-завод поставщик» (INCOTERMS 2010). Риск случайной утраты и случайного ухудшения качества товара переходит к заказчику при передаче, при поставке товара не по месту заключения договора, при поставке товара экспедиторской компании, грузоперевозчику или какому-либо лицу или организации, выполняющим пересылку. Эти положения действительны также в случае поставки по частям и при выполнении нами других услуг (например пересылки или монтажа).
2. Если заказчик допускает просрочку получения поставленного товара, то риск случайной утраты товара и случайного ухудшения качества предмета покупки переходит к нему. Возникающие при этом затраты на хранение товара регулируются согласно § 5 № 3.
3. При согласовании бесплатной поставки товаров заказчик обязан немедленно разгрузить транспортное средство. Время простоя всегда оплачивает заказчик. При поставке «франко-строительный объект» всегда подразумевается поставка грузовым автомобилем по ровной, пригодной для проезда дороге. Разгрузка, включая транспортировку к месту использования или хранения, входит в обязанности заказчика, который в случае задержки должен оплатить также расходы и риск при разгрузке или штабелировании или помещении на склад или обратной транспортировке. Лидо, принимающее от имени заказчика груз на месте разгрузки, считается уполномоченным им принять груз с взятием на себя связанных с этим обязательств.

§ 5 Сроки поставки

1. Указанные нами сроки поставки рассчитываются с момента окончания выяснения всех технических деталей.
2. Данные, касающиеся сроков поставки, следует понимать как предполагаемые сроки поставки, при условии своевременной поставки на нашу фирму товаров нашими поставщиками и/или производителями. Заказчик может установить нам срок поставки изделия или предоставления услуги лишь в том случае, если предполагаемый срок поставки будет просрочен более чем на три недели. Этот срок должен быть разумным и должен составлять не менее трех недель. Право на возмещение ущерба вследствие нарушения предполагаемых сроков поставки при этом исключается. Заказчик немедленно информируется в случае задержки поставки изделий и оказания услуг, вызванной форс-мажорными обстоятельствами и событиями, которые существенно затрудняют нам осуществление поставки или делают ее невозможной, к которым относятся, в частности, возникшие не по нашей вине после заключения договора трудности приобретения материалов, нарушения производственного процесса, забастовки, блокады, постановления официальных учреждений и т.д., также, если они возникают у субпоставщиков или их субпоставщиков. Такие обстоятельства дают нам право полностью или частично расторгнуть договор в отношении еще не выполненного заказа. В случае расторжения договора заказчику немедленно возмещаются оказанные ранее встречные услуги.
3. В случае просрочки получения поставленного товара заказчиком мы имеем право хранить товары на складе за его счет и риск. Возникающие при этом затраты на хранение мы можем либо потребовать оплатить в фактическом размере, либо выставить паушальную цену в размере 5 % от суммы счета за каждый его начавшийся месяц. Данное положение действительно и в случае хранения на нашем складе. Заказчик имеет право в случае предъявления требования о паушальном возмещении ущерба доказать меньший ущерб.

4. Если заказчик по истечении установленного для него дополнительного срока отказывается принять товар или заявляет, не имея на то права, что он больше не хочет принять товар, то мы можем дополнительно потребовать возмещения ущерба за неисполнение.
5. Поставки по частям возможны в допустимых пределах.

§ 6 Оговорка о праве собственности

1. Товары остаются нашей собственностью до полной оплаты всей причитающейся суммы в рамках текущих деловых отношений с заказчиком. Если стоимость товара с сохраненным за нами правом собственности на 20 % превышает стоимость обеспеченных требований, вытекающих из текущих деловых отношений, то мы обязаны по требованию заказчика освободить товар, на который сохраняется наше право собственности. Выбор освобожденных гарантий при этом происходит по нашему усмотрению.
2. Заказчик обязан, пока действует оговорка о праве собственности, бережно обращаться с предметом купли-продажи и за свой счет застраховать его по восстановительной стоимости от пожара, повреждений, вызываемых водой, и кражи. Возможные регрессивные иски заказчика к страховщику или каким-либо иным третьим лицам вследствие ухудшения или износа товара, на который сохраняется наше право собственности, уже сейчас переуступаются нам в размере суммы счета. Если необходимо проведение работ по техобслуживанию и техосмотру, то заказчик обязан проводить их регулярно и за свой счет. Заказчик должен незамедлительно письменно извещать нас обо всех доступах третьих лиц к товару, особенно о мерах исполнения судебных решений, а также о случайных повреждениях и уничтожении товара. Заказчик обязан незамедлительно уведомить нас о смене владельца товара, а также о собственной смене адреса. Заказчик должен возместить нам весь ущерб и расходы, возникшие вследствие нарушения этого обязательства и необходимости вмешаться и не допустить третьих лиц к товару. В случаях доступа третьих лиц заказчик, кроме того, обязан предоставить нам необходимую помощь для защиты наших прав.
3. Заказчик не имеет права предоставлять товар, на который сохраняется наше право собственности, в качестве залога или передавать кредиторю права собственности на него.
4. Обработка или модернизация товара, в отношении которого сохраняется наше право собственности, всегда выполняется для нас. При обработке или соединении товара, в отношении которого сохраняется наше право собственности, обработанное или соединенное изделие также будет имуществом с ограничениями в праве пользования. В случае соединения или обработки товара, на который сохраняется наше право собственности, с другими товарами, не являющимися нашей собственностью, мы приобретаем право собственности на новое изделие пропорционально фактурной стоимости товара, в отношении которого мы имеем право собственности, к фактурной стоимости другого использованного изделия на момент осуществления соединения или обработки. Возникающие таким образом права общей собственности считаются товарами, в отношении которых сохраняется наше право собственности, согласно этим условиям. Если наши товары объединяются или неразрывно соединяются с другими движимыми предметами в единое изделие, и другое изделие считается главным, то заказчик пропорционально доле участия передает нам общую долевую собственность, если ему принадлежит главное изделие. В вышеуказанных случаях заказчик уже сейчас передает нам свои права собственности на обработанные, соединенные или смешанные товары. Передача заменена тем, что заказчик хранит для нас обработанные, соединенные или смешанные изделия. На товар, возникший в результате обработки, использования и смешивания, распространяются те же положения, что и на товары, на которые сохраняются наше право собственности.
5. Заказчик имеет право в обычном порядке оформления переуступать товары, на которые сохраняется наше право собственности. Он уже сейчас переуступает нам причитающиеся ему в результате дальнейшего отчуждения суммы со всеми правами и в полном размере. Мы принимаем эту переуступку. Если заказчик отчуждает товар, на который сохраняется наше право собственности, – после обработки/соединения – вместе с не принадлежащим ему товаром, то он переуступает нам уже сейчас причитающиеся в результате отчуждения суммы в размере стоимости товара, на который сохраняется наше право собственности, со всеми побочными правами. Мы принимаем эту переуступку уже сейчас. Заказчик уполномочен взыскать причитающуюся сумму и после переуступки. Мы однако, оставляем за собой право самим взыскать задолженность, если заказчик надлежащим образом не выполнит свое платежное обязательство и задержит платеж или если имеются обоснованные сомнения в его платежеспособности и кредитоспособности. По нашему требованию нам должны быть сообщены размер уступленного требования, личность должника, а также прочие необходимые для взыскания долга данные; все соответствующие документы должны быть выданы нам на руки, а должник должен быть извещен о переуступке обязательств.
6. Право на дальнейшую обработку и переуступку прекращается при расторжении договора.
7. В обычные часы работы заказчика мы всегда имеем право входить в его служебные и производственные помещения для проверки наличия товара, в отношении которого сохраняется наше право собственности, а также вступить во владение товаром, в отношении которого сохраняется наше право собственности, если только заказчик не может апеллировать к праву собственности.

§ 7 Претензии, связанные с дефектами и неисправностями

1. Претензии заказчика, связанные с обнаруженными дефектами и неисправностями товара, могут быть признаны только в том случае, если он надлежащим образом выполнил свои обязанности, связанные с обследованием товара и представлением рекламации, которые предусмотрены § 377 Германского торгового уложения (HGB). В случае рекламации, представленной с нарушением предусмотренных сроков, и (или) оформленной ненадлежащим образом, товар считается принятым без рекламации.
2. При поставке товаров в случае обнаружения дефектов и неисправностей мы сначала по нашему усмотрению предоставляем гарантию путем устранения неполадок или осуществления новой поставки с целью замены некондиционного товара (устранение дефекта). Если устранить дефекты не удалось, заказчик может, на свое усмотрение, потребовать снижения цены, отказаться от договора или потребовать возмещения ущерба. При незначительных дефектах заказчик не имеет права на отказ от договора.
3. Определяющим для качества покупаемого товара является лишь описание изделия или подтверждение заказа изготовителем. Официальные высказывания, публикации или реклама изготовителя ни в коей мере не являются информацией о качестве, соответствующей договору.
4. Срок давности для предъявления рекламаций определяется в соответствии с § 438, абзац 1, № 2 Гражданского кодекса ФРГ (BGB), если не оговорены другие сроки.
5. Заказчик не имеет права переуступать претензии в связи с дефектами изделия.

§ 8 Ответственность

1. В соответствии с действующим законодательством мы несем ответственность, если заказчик предъявляет требования о возмещении ущерба, который вызван умыслом или грубой халатностью. В случае нарушения обязанностей, вызванных легкой неосторожностью, мы несем ответственность только за прогнозируемый, обычно возникающий ущерб. Мы не несем ответственности в случае нарушения обязанностей, вызванных легкой неосторожностью и касающихся не существенных для договора обязанностей, нарушение которых не угрожало выполнению договора. Это касается также случаев нарушения обязанностей нашими законными представителями или доверенными лицами.
2. Ответственность за нанесенный по собственной вине ущерб жизни или здоровью какого-либо лица, остается в силе (вне ограничения ответственности), что же касается и требований заказчика согласно Закону об ответственности за качество выпускаемой продукции.

§ 9 Заключительные положения

1. В отношении условий поставки и связанных с ними вопросов действует право Федеративной Республики Германии. Действие торгового права Объединенных Наций исключено.
2. Дополнительные договоренности и изменения должны быть составлены в письменной форме. Это же касается и отказа от формулировки об обязательной письменной форме изменений и дополнений.
3. Если в подтверждении заказа не указано иное, то местонахождение нашей фирмы является местом исполнения. Исключительным местом судопроизводства для всех спорных вопросов по договору является г. Билефельд (Германия).
4. В случае если отдельные положения договора, включая настоящие ОУЗТС, утратят силу полностью или частично, это никаким образом не отразится на действительности остальных положений.

Hörmann: качество без компромиссов



Hörmann KG Amshausen, Германия



Hörmann KG Antriebstechnik, Германия



Hörmann KG Brandis, Германия



Hörmann KG Brockhagen, Германия



Hörmann KG Dissen, Германия



Hörmann KG Eckelhausen, Германия



Hörmann KG Freisen, Германия



Hörmann KG Ichtshausen, Германия



Hörmann KG Werne, Германия



Hörmann Alkmaar B.V., Нидерланды



Hörmann Legnica Sp. z o.o., Польша



Hörmann Beijing, Китай



Hörmann Tianjin, Китай



Hörmann LLC, Montgomery IL, США



Hörmann Flexon LLC, Burgettstown PA, США



Shakti Hörmann Ltd., Индия

Hörmann – единственный производитель на международном рынке, предлагающий «из одних рук» все основные строительные элементы, которые изготавливаются на высокоспециализированных предприятиях в соответствии с новейшими техническими достижениями. Имея широкую торговую и сервисную сеть в Европе и представительства в Америке и Азии, Hörmann является надежным поставщиком высококачественных строительных конструкций. Hörmann – качество без компромиссов.

ГАРАЖНЫЕ ВОРОТА

ПРИВОДЫ

ПРОМЫШЛЕННЫЕ ВОРОТА

ПЕРЕГРУЗОЧНЫЕ СИСТЕМЫ

ДВЕРИ

КОРОБКИ