



Откатные ворота многоцелевого назначения Огнестойкие и дымонепроницаемые откатные ворота

1-створчатые и 2-створчатые, с телескопическим выдвигением,
из стали и из нержавеющей стали

T30

EI₂30

T90

EI₂90

RS

Sm

MZ



Международные торговые представительства Hörmann



Hörmann KG
Verkaufsgesellschaft
 Upheider Weg 94-98
 D-33803 Steinhagen
 Telefon +49 5204 915-0
 Telefax +49 5204 915-277
 Internet www.hoermann.com

Международные торговые представительства Hörmann

Партнёры компании Hörmann

Международные торговые представительства Hörmann

Hörmann Austria A-5310 Mondsee info@hoermann.at	Hörmann Danmark DK-8920 Randers info@hoermann.dk	Hörmann Hungária H-2310 Szigetszentmiklós info@hormann.hu	Hörmann Maroc MA-10100 Rabat info@hormann.ma	Hörmann Russia RUS-196626 Sankt Petersburg info@hormann.com.ru	Hörmann Ukraine UA-08300 Boryspil, Kyivska Obl. info@hoermann.com.ua
Hörmann Baltic LT-14247 Vilnius r. info@hormann.lt	Hörmann Eesti EST-76505 Saue info.ee@hoermann.com	Hörmann India IND-Andhra Pradesh-500 015 info@shaktihormann.com	Hörmann Mexico MEX-66350 Santa Catarina info@hormann.com.mx	Hörmann Schweiz CH-4702 Oensingen info@hoermann.ch	Hörmann Vietnam VN-Bac Ninh Province info.han@hormann.vn
Hörmann Belarus BY-220125 Minsk t.korenevskaya.min@ hormann.by	Hörmann España E-08228 Terrassa info.cat@hormann.es	Hörmann Italia I-38015 Lavis (Trento) info@hormann.it	Hörmann Middle East UAE-Dubai info.dxb@hormann.com	Hörmann Serbia SRB-11271 Beograd-Surčin info@hormann.rs	
Hörmann Belgium B-3700 Tongeren info@hormann.be	Hörmann Flexon USA-Burgettstown, PA 15021 info@hormann-flexon.com	Hörmann Japan JP-103-0 002 Tokyo t.takasu.tok@hormann.jp	Hörmann Nederland NL-3771 MB Barneveld info@hormann.nl	Hörmann Slovenská republika SK-821 04 Bratislava info.bts@hoermann.com	
Hörmann Brasil BR-06707-070-Cotia / SP info.sao@hormann.com.br	Hörmann France F-95500 Gonesse info@hormann.fr	Hörmann Kazakhstan KZ-050004 Almaty info@hormann.kz	Hörmann Norge N-4640 Sogne info@hoermann.no	Hörmann Svenska S-70369 Örebro info@hoermann.se	
Hörmann Bulgaria BG-1532 Sofia info.sof@hormann.bg	Hörmann Hellas GR-19400 Koropi info@hormann.gr	Hörmann Korea KR-Kyunggi-do 463-400 info@hormann.co.kr	Hörmann Polska PL-62-052 Komorniki info@hormann.pl	Hörmann Türkiye TR-Istanbul 34788 Tasdelen-Ümraniye info.ist@hormann.com.tr	
Hörmann Česká republika CZ-252 68 Středokluky info@hormann.cz	Hörmann Hong Kong HK-25 Westlands Road, Quarry Bay info@hoermann.com.hk	Hörmann LLC USA-60538 Montgomery, Illinois info@hormann.us	Hörmann Portugal P-2710-297 Sintra info@hormann.pt	Hörmann UK GB-Leicestershire LE67 4JW info@hormann.co.uk	
Hörmann China CN-100176 Beijing info@hoermann.cn	Hörmann Hrvatska HR-10000 Zagreb info@hormann.hr	Hörmann Malaysia MAL-40150 Shah Alam, Selangor sales@hormann.com.my	Hörmann Romania RO-077040, Chiajna, Județul Ilfov info@hormann.ro		

Подробную информацию о наших представительствах по реализации продукции и торговых представительствах Вы найдете в Интернете на сайте www.hoermann.com.

Партнёры компании Hörmann





Австралия	Босния и Герцеговина	Колумбия	Монголия	Туркменистан
Азербайджан	Грузия	Косово	Новая Зеландия	Узбекистан
Албания	Египет	Люксембург	Перу	Уругвай
Алжир	Израиль	Македония	Словения	Финляндия
Аргентина	Ирландия	Мальта	Тайвань	Черногория
Армения	Исландия	Молдавия	Тунис	Чили

Цены в €. Авторские права защищены. Перепечатка, даже части материала, только с нашего разрешения. Оставляем за собой право на внесение технических изменений.

Содержание

	Страница
■ 1. Профили	4
■ 2. Детали для пенообразующего изолирующего слоя	8
■ 3. Принадлежности: винты и дюбели	9
■ 4. Уплотнения и фасонные детали	12
■ 5. Фурнитура	13
■ 6. Доводчики дверей	16
■ 7. Магнитные контакты	18
■ 8. Фиксаторы и датчики дыма	19
■ 9. Регуляторы скорости и амортизаторы	25
■ 10. Замки для калитки и створки ворот	27
■ 11. Замки для створки ворот	28
■ 12. Переключающий контакт ригеля, электрическое устройство открывания, замок для дооснащения	29
■ 13. Петли	30
■ 14. Принадлежности	31
■ 15. Комплект с замыкающей пластиной / центральный упор / комплект напольной направляющей	36
■ Бланк заказа запчастей	38
■ Условия поставки и монтажа (по состоянию на 01.06.2003)	39

Используемые символы

Символ	Описание
	Цена – по запросу
	Примите во внимание более долгие сроки поставки
•	Изделия, цена которых отмечена точкой, имеются в запасе на складе завода и могут быть отправлены незамедлительно.
	Изделие было заменено
	Возможно применение для указанных типов дверей
	Невозможно применение для указанных типов дверей

1. Профили

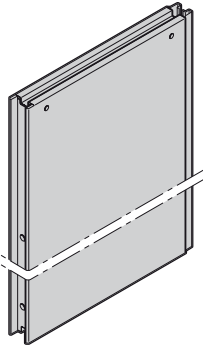
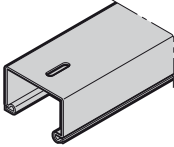
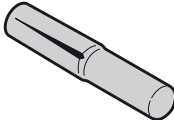
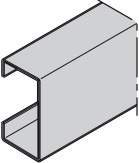
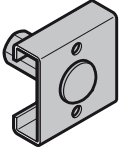
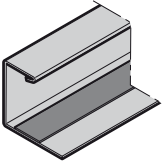
Изделие	Описание	№ арт.	Кол-во	€
	Запасной элемент Т30 / EI ₂ 30 Т90 / EI ₂ 90	2015555 2015556	Шт. _____ _____	/м ² /м ²
	Профиль направляющей шины FST, оцинкованный С профилем примыкания к стене и пенообразующим изолирующим слоем	2015250	м _____	/м
	Забивной насечной штифт 8 x 70, оцинкованный	41-2800 2023980	Шт. _____	/шт.
	Торцевой С-профиль	2015251	м _____	/м
	Зажимы для торцевого С-профиля	63-6022 2036204	Шт. _____	/шт.
	Фасонный профиль полотна ворот, оцинкованный	2015252	м _____	/м

ЗАКАЗ	№ заказчика: _____		№ заказа: _____	
	Заказчик: _____			
	Адрес доставки: _____			
	Город/дата: _____		Печать и подпись _____	

1. Профили

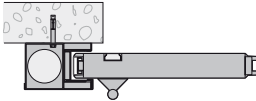
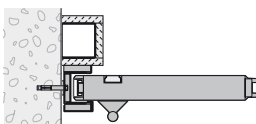
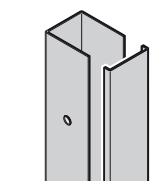
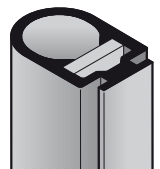
Изделие	Описание	№ арт.	Кол-во	€	
	<p>Входной профиль FST, оцинкованный Выбрать вид закрывания. Согласно пожарно-техническим требованиям поставляется только в едином комплекте!</p> <p>Стандартное замыкание Из замыкающего профиля, корпуса противовеса, фальш-панели корпуса противовеса, регулятора скорости и всех дистанционных прокладок.</p> <p>T30 / EI₂30 T90 / EI₂90</p>	2015253 2016475	М _____ _____	/м /м	
	<p>Стандартное замыкание, противовес с измененным расположением Из замыкающего профиля, крепежного уголка, фальш-панели замыкающего профиля и всех дистанционных прокладок.</p> <p>T30 / EI₂30 T90 / EI₂90</p>	2016476 2016477	_____ _____	/м /м	
		<p>Входной профиль FST, оцинкованный</p> <p>Замыкание заподлицо, противовес с измененным расположением Из замыкающего профиля, крепежного уголка, фальш-панели замыкающего профиля и всех дистанционных прокладок.</p> <p>T30 / EI₂30 T90 / EI₂90</p>	2016478 2016479	_____ _____	/м /м
		<p>Замыкание заподлицо, противовес с измененным расположением, в нише Из замыкающего профиля, крепежного уголка, фальш-панели замыкающего профиля и всех дистанционных прокладок.</p> <p>T30 / EI₂30 T90 / EI₂90</p>	2016480 2016481	_____ _____	/м /м
	<p>Корпус противовеса с измененным расположением, оцинкованный</p>	2017024	М _____	/м	
	<p>Полый профиль для замыкания заподлицо, с пенообразующим изолирующим слоем</p>	43-0080 2017025	М _____	/м	

ЗАКАЗ	№ заказчика: _____		№ заказа: _____	
	Заказчик: _____			
	Адрес доставки: _____			
	Город/дата: _____		Печать и подпись _____	

1. Профили

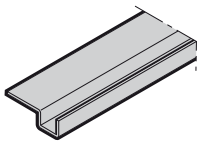
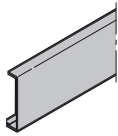
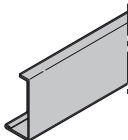
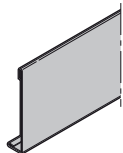
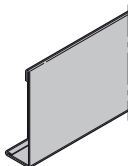
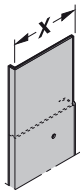
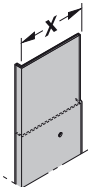
Изделие	Описание	№ арт.	Кол-во	€
	Настенный фасонный профиль FST с пенообразующим изолирующим слоем	2015254	М _____	/м
	Фальш-панель направляющей шины 91 мм, монтаж непосредственно к потолку, оцинкованная	2015256	М _____	/м
	Фальш-панель направляющей шины 110 мм, со вспомогательным устройством для открывания, оцинкованная	2015257	М _____	/м
	Фальш-панель направляющей шины, для монтажа к потолку и на стене, оцинкованная 175 mm Уголок	2015258 63-7055 2036737	М _____ _____	/м /шт.
	Фальш-панель направляющей шины 197 мм для монтажа к потолку и на стене, со вспомогательным устройством для открывания, оцинкованная	2015259	М _____	/м
	Фальш-панель входного профиля, оцинкованная X = 81 мм, замыкание заподлицо X = 86 мм, стандартное замыкание, противовес с измененным расположением X = 193 мм, стандартное замыкание, 1 корпус противовеса X = 303 мм, стандартное замыкание, 2 корпуса противовеса X = 413 мм, стандартное замыкание, 3 корпуса противовеса	2015261 2015262 2015263 2015264 2015265	М _____ _____ _____ _____ _____	/м /м /м /м /м
	Фальш-панель корпуса противовеса, оцинкованная X = 113 мм, корпус противовеса 1 × X = 223 мм, корпус противовеса 2 × X = 333 мм, корпус противовеса 3 ×	2015266 2015267 2015268	М _____ _____ _____	/м /м /м

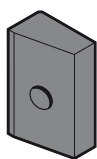

ЗАКАЗ	№ заказчика: _____		№ заказа: _____	
	Заказчик: _____			
	Адрес доставки: _____			
	Город/дата: _____		Печать и подпись _____	

1. Профили

Изделие	Описание	№ арт.	Кол-во	€
	Дымозащитное уплотнение, спрессованное с монтажным профилем	2015269	М _____	/м
	Дымозащитное уплотнение, спрессованное с монтажным профилем (2-створч. в центральном фальце)	2015270	М _____	/м
	Уплотнительный клин для дымопроницаемой калитки, открывание в проем	63-8120 2036404	М _____	/м
	Центральный профиль (2-створч.), часть с пазом, заполняемая гипсом	2015271	М _____	/м
	Центральный профиль (2-створч.), шпонка заполняемая гипсом	2015272	М _____	/м



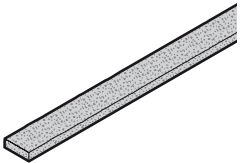
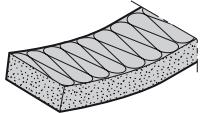

ЗАКАЗ	№ заказчика: _____		№ заказа: _____	
	Заказчик: _____			
	Адрес доставки: _____			
	Город/дата: _____		Печать и подпись _____	

2. Детали для пенообразующего изолирующего слоя

Изделие	Описание	№ арт.	Кол-во	€	
	Полоса для пенообразующего изолирующего слоя, толщиной 1,8 мм, самоклеющаяся 10 мм, длина _____ м 25 мм, длина _____ м 34 мм, длина _____ м 40 мм, длина _____ м	34-1340 2024700 34-1345 2024710 63-1475 2024720 34-1342 2024705	м _____ _____ _____ _____	/м /м /м /м	
		Каменная вата для обшивки направляющей шины 70 x 125 x 1200 мм	63-1594 2016483	Шт. _____	/шт.
		Силикон, прозрачный, 310 мл для заделки швов, расход при 5 x 5 мм, ок. 12 м	42-0050 2039200	Шт. _____	/шт.
		Минеральная вата, в отдельной упаковке, 10 кг для заделки швов	34-1120 2021150	10 кг _____	/кг

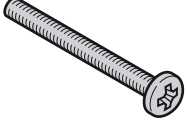

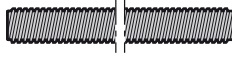
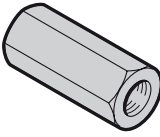
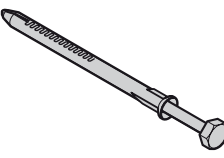
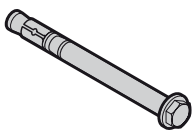
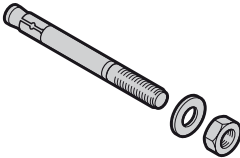

ЗАКАЗ	№ заказчика: _____		№ заказа: _____	
	Заказчик: _____			
	Адрес доставки: _____			
	Город/дата: _____		Печать и подпись _____	

3. Принадлежности: винты и дюбели

Изделие	Описание	№ арт.		Кол-во	€
	Гайка с фланцем M5 Нерж. сталь	41-0024	2023920	Шт. _____	/шт.
	Винт Liseko для рамы остекления (калитка) 5 × 60 mm DIN 966, нерж. сталь	41-0754	2022763	Шт. _____	/шт.
	Шестигранная гайка M8 DIN 934, оцинкованная M10 DIN 934, оцинкованная	41-0036 41-0038	2022006 2022008	Шт. _____ _____	/шт. /шт.
	Шестигранная гайка M10 DIN 985 самостопорящаяся, оцинкованная	41-0067	2022037	Шт. _____	/шт.
	Подкладная шайба M8 DIN 125A, оцинкованная M10 DIN 125A, оцинкованная	41-0084 41-0086	2022058 2022060	Шт. _____ _____	/шт. /шт.
	Резьбовой стержень M10 (1 шт. = 3 м) оцинкованный	41-0178	2023210	м _____	/м
	Резьбовая муфта для стягивающего устройства M10 × 30 мм, оцинкованная M10 × 50 мм, оцинкованная	41-0410 41-0420	2023100 2023104	Шт. _____ _____	/шт. /шт.
	Дюбель для рам 10 × 135 мм, с SK-шляпкой, оцинкованный	41-0230	2023070	Шт. _____	/шт.
	Анкер большой грузонесущей способности SZ-S 10 × 30 мм, оцинкованный	41-0310	2023014	Шт. _____	/шт.
	Анкерный болт B10/15, оцинкованный	41-0360	2023042	Шт. _____	/шт.

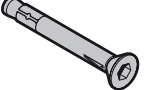
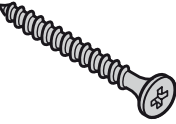

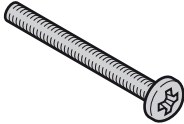
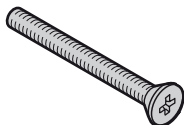
ЗАКАЗ	№ заказчика: _____		№ заказа: _____	
	Заказчик: _____			
	Адрес доставки: _____			
	Город/дата: _____		Печать и подпись _____	

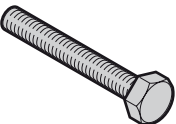
3. Принадлежности: винты и дюбели

Изделие	Описание	№ арт.		Кол-во	€
	Анкер большой грузонесущей способности SZ-SK, оцинкованный	41-0330	2023030	Шт. _____	/шт.
	Самонарезающий винт по металлу SNK 4 x 40 мм, полная резьба, оцинкованный	41-0512	2022200	Шт. _____	/шт.
	Саморез 4,8 x 19 мм, DIN 7504-0, оцинкованный	41-0600	2022950	Шт. _____	/шт.
	Винт с цилиндрической головкой 3,9 x 13 мм, DIN 7504-M, оцинкованный 4,8 x 32 мм, DIN 7504-M, оцинкованный	41-0612	2022960	Шт. _____	/шт.
		41-0613	2022970	Шт. _____	/шт.
	Винт Liseko M5 x 60 мм, DIN 964, оцинкованный M5 x 70 мм, DIN 964, оцинкованный	41-0755	2022762	Шт. _____	/шт.
		41-0760	2022764	Шт. _____	/шт.
	Винт Seko M5 x 10 мм, DIN 965, оцинкованный M5 x 20 мм, DIN 965, оцинкованный M5 x 70 мм, DIN 965, оцинкованный	41-0790	2022630	Шт. _____	/шт.
		41-0795	2022638	Шт. _____	/шт.
		41-0809	2022655	Шт. _____	/шт.
	Винт Seko M6 x 16 Tx30, оцинкованный M6 x 16 Tx30, нерж. сталь M10 x 20 с внутр. шестигранником, оцинкованный	41-0902	2022820	Шт. _____	/шт.
		41-0903	2022821	Шт. _____	/шт.
		41-0950	2022880	Шт. _____	/шт.
	Винт для петель ворот M10 x 25 мм, DIN 603, оцинкованный	41-1010	2022540	Шт. _____	/шт.
	Винт с шестигранной головкой оцинкованный M8 x 50 мм, DIN 933 M10 x 40 мм, DIN 933 M10 x 50 мм, DIN 933	41-1245	2022436	Шт. _____	/шт.
		41-1275	2022454	Шт. _____	/шт.
		41-1290	2022458	Шт. _____	/шт.

ЗАКАЗ	№ заказчика: _____		№ заказа: _____	
	Заказчик: _____			
	Адрес доставки: _____			
	Город/дата: _____		Печать и подпись _____	

3. Принадлежности: винты и дюбели

Изделие	Описание	№ арт.		Кол-во	€
	Глухая заклепочная гайка, стальная			Шт.	
	M5 потайная головка	41-2520	2023670	_____	/шт.
	M6 потайная головка, маленькая	41-2505	2023680	_____	/шт.
	Винт с цилиндрической головкой 5 × 25 мм, ISO 7380, оцинкованный	41-1930	2023405	Шт. _____	/шт.







ЗАКАЗ	№ заказчика: _____		№ заказа: _____	
	Заказчик: _____			
	Адрес доставки: _____			
	Город/дата: _____		Печать и подпись _____	

4. Уплотнения и фасонные детали

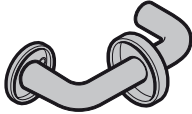
Изделие	Описание	№ арт.	Кол-во	€
	Уплотнение для коробки (длина 5700 мм)	43-1200 2024110	Шт. _____	/шт.
	Уплотнение EPDM для огнестойких откатных ворот с притвором заподлицо без замыкающего профиля	43-0085 2024420	Шт. _____	/м
	Резиновый уплотнитель – уплотнение для остекления	43-0070 2024205	м _____	/м
	Амортизатор, FST	63-6380 2036107	Шт. _____	/шт.
	Заглушка SFL 30, черного цвета	43-0420 2020102	Шт. _____	/шт.
	Заглушка для полого профиля 100 x 60 x 2-4, черного цвета	43-0425 2020103	Шт. _____	/шт.

ЗАКАЗ	№ заказчика: _____		№ заказа: _____	
	Заказчик: _____			
	Адрес доставки: _____			
	Город/дата: _____		Печать и подпись _____	

5. Фурнитура

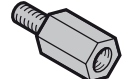
Изделие	Описание	№ арт.		Кол-во	€
	Нажимная ручка для крепления с одной стороны Односторонний FS-гарнитур D 110, черного цвета D 410, нерж. сталь	51-0020	2028006	Шт. _____	/шт. /шт.
	Винт M5 × 16 мм, с потайной головкой, из нержавеющей стали (калитка при наличии комбинации нажимной ручки проходной двери/ручки в виде ракушки с откидным кольцом – для крепления прямо на ручке в виде ракушки для спортивных залов. При наличии нажимной ручки на ручке в виде ракушки для спортивных залов необходим адаптер 51-6870)	41-0793	2022636	Шт. _____	/шт.
	Нажимная ручка в виде ракушки для спортивных залов, нерж. сталь PZ 72, нажимная ручка, направленная влево PZ 72, нажимная ручка, направленная вправо	51-6850	2028980	Шт. _____	/шт. /шт.
	Нажимная ручка в виде ракушки для спортивных залов, нерж. сталь KABA RZ 74, нажимная ручка, направленная влево KABA RZ 74, нажимная ручка, направленная вправо	51-6854	2028982	Шт. _____	/шт. /шт.
	Нажимная ручка в виде ракушки для спортивных залов, без блокировки, нерж. сталь глухая, нажимная ручка, направленная влево глухая, нажимная ручка, направленная вправо	51-6862	2028986	Шт. _____	/шт. /шт.
	Винт M4 × 16 мм, с потайной головкой, из нержавеющей стали (ручка в виде ракушки для спортивных залов, нажимная ручка проходной двери, ручка в виде ракушки с откидным кольцом на калитке)	41-0786	2022617	Шт. _____	/шт.
	Адаптер с M5 на M4, из нержавеющей стали	51-6870	2028988	Шт. _____	/шт.

ЗАКАЗ	№ заказчика: _____		№ заказа: _____	
	Заказчик: _____			
	Адрес доставки: _____			
	Город/дата: _____		Печать и подпись _____	

5. Фурнитура

Изделие	Описание	№ арт.		Кол-во	€
	Откидывающаяся ручка-кольцо в виде ракушки, штифт 9 мм черного цвета нерж. сталь	51-8000	2028990	Шт.	
		51-8010	2028991	_____	/шт.
	Нажимная дверная ручка, штифт 9 мм нажимная ручка, направленная влево нажимная ручка, направленная вправо	63-0140	2036430	Шт.	
		63-0145	2036431	_____	/шт.
	4-гранный сердечник разделенный из одной части	51-3105	2029122	Шт.	
		51-0134	2029931	_____	/шт.
	Приклеиваемая розетка, PZ (профильный цилиндр), нерж. сталь	67-6091	2036798	Шт.	
	Приклеиваемая розетка, RZ (круглый цилиндр), нерж. сталь	67-6096	2036801	Шт.	
	Профильный цилиндр 40 + 40 для калитки (напольный ригель и замок с крюком)	58-9100	2032991	Шт.	
	Глухой цилиндр	58-9150	2032990	_____	/шт.
	Комплект, нерж. сталь Рукоятка / Ручка в виде ракушки Ручка в виде ракушки / Ручка в виде ракушки	63-7300	2036531	Шт.	
		63-7305	2036532	_____	/шт.
	Приклеиваемая розетка, розетка-заглушка Нержавеющая сталь ПВХ черного цвета Алюминий			Шт.	
				_____	/шт.
				_____	/шт.

ЗАКАЗ	№ заказчика: _____		№ заказа: _____	
	Заказчик: _____			
	Адрес доставки: _____			
	Город/дата: _____		Печать и подпись _____	

5. Фурнитура

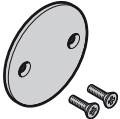
Изделие	Описание	№ арт.	Кол-во	€
	Прикручивающаяся розетка, розетка-заглушка Нержавеющая сталь	67-0402 2036804	Шт. _____	/шт.

ЗАКАЗ	№ заказчика: _____		№ заказа: _____	
	Заказчик: _____			
	Адрес доставки: _____			
	Город/дата: _____		Печать и подпись _____	

6. Доводчики дверей

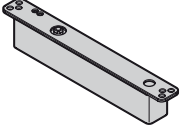
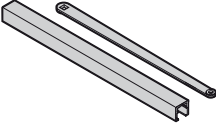
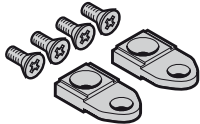
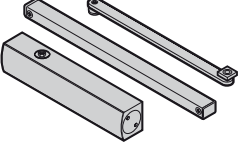
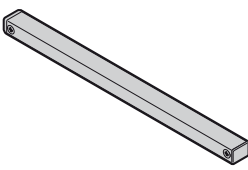
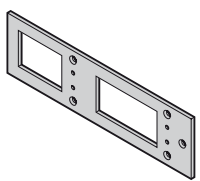
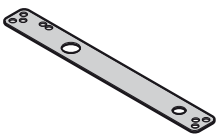
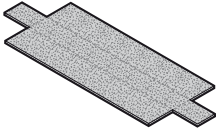
Изделие	Описание	№ арт.	Кол-во	€
	Dorma ITS 96 EN 3-6	52-0605 2030200	Шт. _____	/шт.
	Dorma G96 N K8 DIN левый DIN правый	52-0610 2030202	Шт. _____	/шт.
		52-0615 2030203	_____	/шт.
	Крепление для G96 N20	52-2080 2030212	Шт. _____	/шт.
	Geze, серебристого цвета TS 5000 Шина скольжения TS 5000 L Шина скольжения BG TS 5000	52-5010 2030500	Шт. _____	/шт.
		52-5040 2030510	_____	/шт.
		52-6090 2030812	_____	/шт.
		52-5090 2030512	_____	/шт.
	Шина скольжения Geze, нерж. сталь TS 5000 TS 5000 L, BG TS 5000	52-5042 2030511	Шт. _____	/шт.
		52-5092 2030513	_____	/шт.
	Монтажная плита Geze OTS 4- / 5000, серебристого цвета	52-5058 2030611	Шт. _____	/шт.
	Пенообразующий изолирующий слой ITS 96 EN 3-6	34-1370 2024600	Шт. _____	/шт.
	Пенообразующий изолирующий слой (гнездо) ITS 96 EN 3-6	34-1372 2024601	Шт. _____	/шт.

1) Актуальные цены Вы найдете в действующем прейскуранте цен

ЗАКАЗ	№ заказчика: _____		№ заказа: _____	
	Заказчик: _____			
	Адрес доставки: _____			
	Город/дата: _____		Печать и подпись _____	

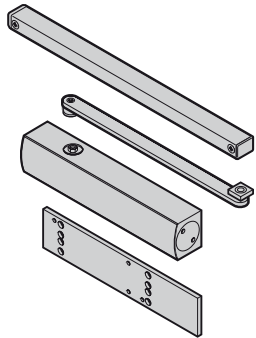

6. Доводчики дверей

Изделие	Описание	№ арт.	Кол-во	€
	Пенообразующий изолирующий слой с торцевой накладкой 24 x 235 мм для STS, STU, GT	34-1380 2024610	Шт. _____	/шт.
	Верхний доводчик HDC 35 EN 3-5 Серебристого цвета	52-5601 2030601	Шт. _____	/шт.

1) Актуальные цены Вы найдете в действующем прейскуранте цен

ЗАКАЗ	№ заказчика: _____		№ заказа: _____	
	Заказчик: _____			
	Адрес доставки: _____			
	Город/дата: _____		Печать и подпись _____	

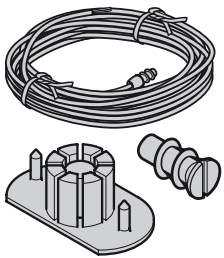
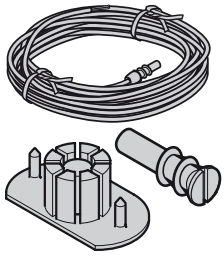
7. Магнитные контакты

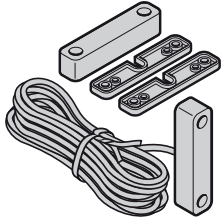
Изделие	Описание	№ арт.	Кол-во	€
	Магнитный контакт 250, VDS класс B Ригельный контакт для коробки, кабель 6 м Постоянный магнит для дверного полотна Монтажный фланец	53-1082 2033032	Шт.	
		53-1081 2033031	_____	/шт.
		53-1085 2033033	_____	/шт.
			_____	/шт.
	Магнитный контакт 270, VDS класс C Ригельный контакт для коробки, кабель 6 м Постоянный магнит для дверного полотна Монтажный фланец	53-1091 2033041	Шт.	
		53-1092 2033042	_____	/шт.
		53-1085 2033033	_____	/шт.
			_____	/шт.
	Адаптер для коробки без магнита для дверного полотна с магнитом	53-1087 2033035	Шт.	
		53-1088 2033036	_____	/шт.
	Магнитный контакт для дооснащения калитки Магнитный контакт Цоколь Внимание: Комплект: кабель калитки (стр. 22)	53-1070 2033120	Шт.	
		53-1075 2033121	_____	/шт.

ЗАКАЗ	№ заказчика: _____		№ заказа: _____	
	Заказчик: _____			
	Адрес доставки: _____			
	Город/дата: _____		Печать и подпись _____	

8. Фиксаторы и датчики дыма

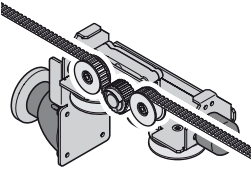
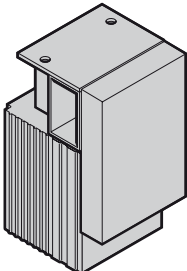
Изделие	Описание	№ арт.	Кол-во	€	
	Каретка свободного хода, в сборе Несущая пластина, оцинк., 3 направляющих ролика, регулятор скорости, резиновый амортизатор с телескопической анкерной пластиной, с возможностью установки слева и справа	63-7410 2036792	Шт. _____	/шт.	
	Вспомогательное устройство для открывания Schnetz Вес ворот 400 – 1500 кг, ATS-300-MOF-SVR-R Вес ворот 1500 – 2000 кг, ATS-400-MOF-SVR-R Вес ворот 2000 – 3000 кг, ATS-600-MOF-SVR-R Вес ворот до 500 кг с потенциометром для регулирования усилий размыкания, ATS-300-MOF-E-SVR-R-605	55-0002 2033700 55-0004 2033702 55-0006 2033703 55-0015 2033701	Шт. _____ _____ _____ _____	/шт. /шт. /шт. /шт.	
	Комплект для дооснащения Schnetz (включая новую фальш-панель) ATS-300-MOF-SVR-R (ТТ) ATS-400-MOF-SVR-R (ТТ) ATS-600-MOF-SVR-R (ТТ) Замыкающий элемент сложной формы должен быть изготовлен заново!			_____	/шт. /шт. /шт.
	УКАЗАНИЕ: Откатные ворота, которые могут быть заблокированы, должны быть оборудованы переключающим контактом ригеля, а при наличии проходной створки необходим контроль за ней.			_____	

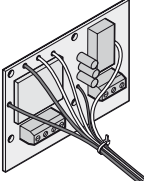
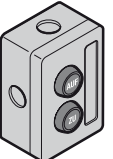
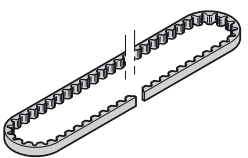
	Плата для вспомогательного устройства для открывания Schnetz ATS-MO-SVR	55-0020 2033705	Шт. _____	/шт.	
	Клавишный выключатель «ОТКР.-ЗАКР.», монтаж на штукатурку	55-0060 2033710	Шт. _____	/шт.	
	Зубчатый ремень Schnetz, 15 мм	55-0070 2033715	М _____	/м	

1) Запрещается использовать для запасных выходов и маршрутов эвакуации.

ЗАКАЗ	№ заказчика: _____		№ заказа: _____	
	Заказчик: _____			
	Адрес доставки: _____			
	Город/дата: _____		Печать и подпись _____	

8. Фиксаторы и датчики дыма

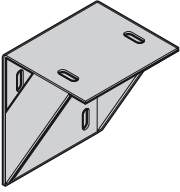
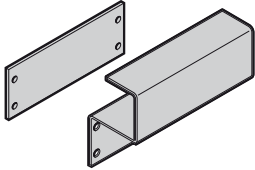
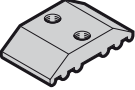
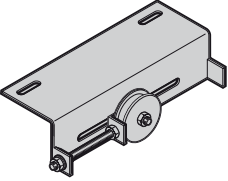
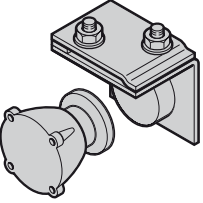
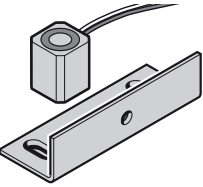
Изделие	Описание	№ арт.		Кол-во	€
	Консоль для привода Schnetz, оцинкованная	63-0060	2036778	Шт. _____	/шт.
	Скоба поводка ворот			Шт.	
	Schnetz, оцинкованная	63-0121	2036780	_____	/шт.
	Сопряженная деталь, оцинкованная	63-0122	2036782	_____	/шт.
	Крепежный винт (4 шт.)	41-0754	2022763	_____	/шт.
	Гайка с фланцем (4 шт.)	41-0024	2023920	_____	/шт.
	Зажим Schnetz для зубчатого ремня, оцинкованный с крепежными винтами	63-0123	2033714	Шт. _____	/шт.
	Скоба с направляющим роликом, с устройством натяжения, оцинкованная	63-0124	2036784	Шт. _____	/шт.
	Комплект: консоль удерживающего магнита FST, оцинкованная (с крепежными винтами)	63-7006	2036500	Шт. _____	/шт.
	Удерживающий магнит для крышки ниши и для потолочной крышки ниши до 12.2013			Шт.	
	Удерживающий магнит	54-0085	2033612	_____	/шт.
	Анкерная пластина	54-0086	2033613	_____	/шт.

1) Запрещается использовать для запасных выходов и маршрутов эвакуации.

ЗАКАЗ	№ заказчика: _____		№ заказа: _____	
	Заказчик: _____			
	Адрес доставки: _____			
	Город/дата: _____		Печать и подпись _____	



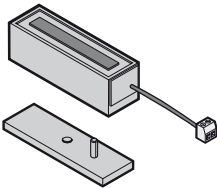
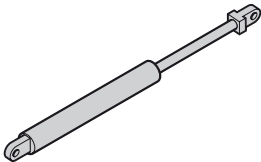
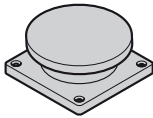
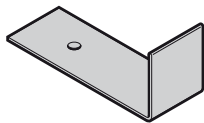
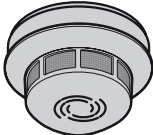
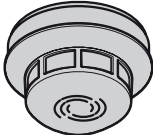
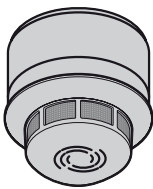

8. Фиксаторы и датчики дыма

Изделие	Описание	№ арт.		Кол-во	€
	Удерживающий магнит для крышки ниши и для потолочной крышки ниши с 10.2014			Шт.	
	Удерживающий магнит	54-0090	2033610	_____	/шт.
	Анкерная пластина	63-1701	2037001	_____	/шт.
	Уголок для магнита	63-1701	2037001	_____	/шт.
	Гидравлический амортизатор для потолочной крышки ниши	57-0100	2033950	Шт.	/шт.
	Упор	54-0322	2033635	Шт.	/шт.
	Самонарезающий винт по металлу 4,2 × 25, DIN 7982, 4 шт., оцинкованный	41-0593	2022921	_____	/шт.
	Самонарезающий винт по металл 4,2 × 25, DIN 7982, 4 шт., нержавеющая сталь	41-0597	2022920	_____	/шт.
	Уголок для фальш-панели ходовой шины, оцинкованный	63-1325	2036743	Шт.	/шт.
	Датчик дыма Hekatron ORS 142	56-0020	2033800	Шт.	/шт.
	Термовыключатель Hekatron TDS 247	56-0030	2033801	Шт.	/шт.
	Датчик дыма ДУ Hekatron ORS 145	56-0142	2033840	Шт.	/шт.
	Запасной аккумулятор LBP 302	56-0144	2033842	_____	/шт.

1) Запрещается использовать для запасных выходов и маршрутов эвакуации.

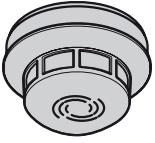
ЗАКАЗ	№ заказчика: _____		№ заказа: _____	
	Заказчик: _____			
	Адрес доставки: _____			
	Город/дата: _____		Печать и подпись _____	

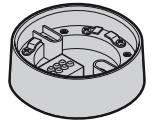
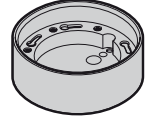
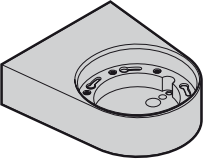
8. Фиксаторы и датчики дыма

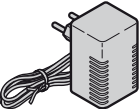
Изделие	Описание	№ арт.		Кол-во	€
	Термосигнализатор Apollo для фиксаторов в помещениях с низкими температурами ¹⁾	56-0410	2033892	Шт. _____	/шт.
	Блок управления фиксаторами Protronic RZ 24 для фиксаторов в помещениях с низкими температурами	56-0400	2033890	Шт. _____	/шт.
	Монтажный цоколь, обогреваемый, вкл. дополнение к цоколю для помещений с повышенной влажностью, термосигнализатор Apollo для фиксаторов в помещениях с низкими температурами	56-0415	2033893	Шт. _____	/шт.
	Монтажный цоколь Hekatron 143 A	56-0040	2033802	Шт. _____	/шт.
	Монтажный цоколь Hekatron 143 W	56-0045	2033803	Шт. _____	/шт.
	Клавишный ручной выключатель NAT 02	56-0060	2033806	Шт. _____	/шт.
	Блок питания Hekatron			Шт.	
	NG 519	56-0090	2033809	_____	/шт.
	NAG 03	56-0102	2033812	_____	/шт.
	RMU 04, приемник	56-0143	2033841	_____	/шт.
	Блок питания HNP 18-240, 24 В / пост. ток, 750 мА (только для России)	56-0190	2033817	Шт. _____	/шт.

1) Запрещается использовать для запасных выходов и маршрутов эвакуации.

ЗАКАЗ	№ заказчика: _____		№ заказа: _____	
	Заказчик: _____			
	Адрес доставки: _____			
	Город/дата: _____		Печать и подпись _____	

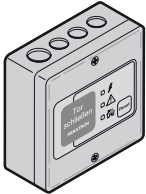
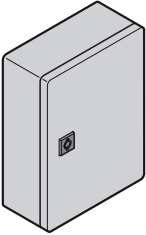
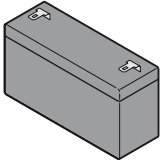
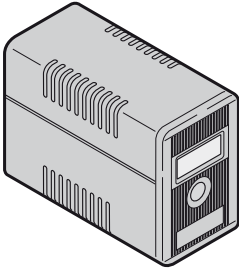
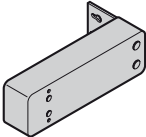
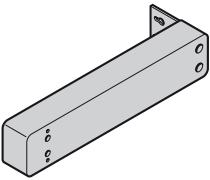

8. Фиксаторы и датчики дыма

Изделие	Описание	№ арт.		Кол-во	€
	<p>Центральный пункт управления фиксаторами Hekatron «FSZ Basis» (вместо блока питания от сети NG 519 и клавишного выключателя HAT 02)</p> <p>Модуль замыкания для контроля за исправностью линии, необходим только при тендерах в соответствии с EN 14637 (требуется 2 шт.)</p>	56-0091	2033810	Шт.	/шт.
		56-0092	2033811	Шт.	/шт.
	<p>Блок питания Hekatron</p> <p>SVG 522 без плат управления SVG 522 + TSK 03 FAK 01 TSK 03 Крепление к стене для SVG 522</p>	56-0103	2033813	Шт.	/шт.
		56-0104	2033814	Шт.	/шт.
		56-0125	2033830	Шт.	/шт.
		56-0135	2033833	Шт.	/шт.
		56-0101	2033815	Шт.	/шт.
	<p>Батарея аварийного питания 12В / 7Ач для SVG 522 (необходимы 2 шт.)</p>	56-0120	2033816	Шт.	Шт.
	<p>Электроснабжение, источник бесперебойного питания USV GLCD 2-1000 бесперебойное электроснабжение с преобразователем для сохранения функции тормозного механизма при сбоях в электроснабжении (2,5 часа) Указание: необходима специальная плата для вспомогательного устройства открывания, Schnetz</p>	55-0022	2033712	Шт.	Шт.
	<p>Консоль для датчиков дыма (длина 323 мм)</p>	56-0180	2033850	Шт.	/шт.
	<p>Консоль для датчиков дыма (L = 500 мм)</p>	56-0181	2033851	Шт.	/шт.

1) Запрещается использовать для запасных выходов и маршрутов эвакуации.

ЗАКАЗ	№ заказчика: _____		№ заказа: _____	
	Заказчик: _____			
	Адрес доставки: _____			
	Город/дата: _____		Печать и подпись _____	

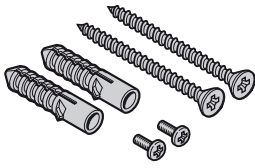
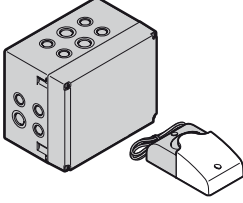
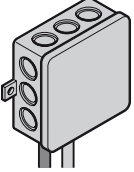
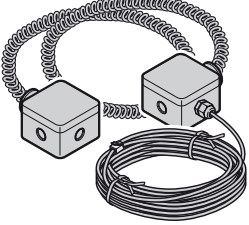
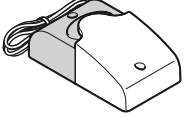
8. Фиксаторы и датчики дыма

Изделие	Описание	№ арт.		Кол-во	€
	Комплект винтов для консоли датчиков дыма	41-4030	2033860	Шт. _____	/шт.
	Оптическое и акустическое сигнальное устройство EN 14600	56-0500	2033870	Шт. _____	/шт.
	Акустическое сигнальное устройство	56-0600	2033873	Шт. _____	/шт.
	Комплект: кабель для калитки 1500 для DGL до 4500 мм 2000 для DGL от 4500 мм	53-1210	2033112	Шт. _____	/шт.
		53-1215	2033113	_____	/шт.
	Комбинированная сигнальная лампа	56-0502	2033871	Шт. _____	/шт.
	Магнитные контакты для оптического / акустического сигнального устройства (2 шт.)	56-0510	2033872	Шт. _____	/шт.

1) Запрещается использовать для запасных выходов и маршрутов эвакуации.

ЗАКАЗ	№ заказчика: _____		№ заказа: _____	
	Заказчик: _____			
	Адрес доставки: _____			
	Город/дата: _____		Печать и подпись _____	

9. Регуляторы скорости и амортизаторы

Изделие	Описание	№ арт.		Кол-во	€
	Регулятор скорости для настенного монтажа Schnetz	57-0014	2015368	Шт. _____	/шт.
	Регулятор скорости для потолочного монтажа Schnetz	57-0016	2033901	Шт. _____	/шт.
	Комплект: амортизатор + консоль			Шт.	
	Оцинкованный Нерж. сталь 3 винта Seko M5 x 20 нерж. сталь / оцинкованные	63-7170	2036507	_____	/шт.
	Комплект: телескопический поводок ворот			Шт.	
	Амортизатор + консоль Оцинкованный Нерж. сталь	63-7260	2036523	_____	/шт.
	Комплект: консоль амортизатора плавного закрывания ворот			Шт.	
	Для телескопических откатных ворот 1 шт. амортизатор + консоль амортизатора Оцинкованная Нерж. сталь	63-7270	2036525	_____	/шт.
	Встроенный амортизатор для плавного закрывания ворот	57-0045	2033931	Шт. _____	/шт.
	Кольцо круглого сечения FPM 80, предварительно смонтированное	41-9110	2020270	_____	/шт.
	Фрикционный шкив для троса со свободным ходом, Schnetz, из алюминия	57-0026	2033902	Шт. _____	/шт.





ЗАКАЗ	№ заказчика: _____		№ заказа: _____	
	Заказчик: _____			
	Адрес доставки: _____			
	Город/дата: _____		Печать и подпись _____	

9. Регуляторы скорости и амортизаторы

Изделие	Описание	№ арт.		Кол-во	€
	Поворотный ролик в корпусе противовеса на вспомогательном устройстве для открывания Schnetz	57-0028	2033903	Шт. _____	/шт.

ЗАКАЗ	№ заказчика: _____		№ заказа: _____	
	Заказчик: _____			
	Адрес доставки: _____			
	Город/дата: _____		Печать и подпись _____	

10. Замки для калитки и створки ворот

Изделие	Описание	№ арт.		Кол-во	€
	ВКС DIN-замок, размер сердечника 65			Шт.	
	слева, PZ	58-0020	2031000	_____	/шт.
	справа, PZ	58-0025	2031001	_____	/шт.
	слева, KABA	58-0030	2031002	_____	/шт.
	справа, KABA	58-0035	2031003	_____	/шт.
	Замок «антипаника» В, размер сердечника 65			Шт.	
	В 2320 0013, слева, PZ	58-0100	2031020	_____	/шт.
	В 2320 0014, справа, PZ	58-0105	2031021	_____	/шт.
	В 2320 0165, слева, KABA	58-0130	2031030	_____	/шт.
	В 2320 0166, справа, KABA	58-0135	2031031	_____	/шт.
	Замок «антипаника» Е, размер сердечника 65			Шт.	
	В 2326 0109, слева, PZ	58-0350	2031100	_____	/шт.
	В 2326 0110, справа, PZ	58-0355	2031101	_____	/шт.
	В 2326, слева, KABA	58-0360	2031102	_____	/шт.
	В 2326, справа, KABA	58-0365	2031103	_____	/шт.
	ВКС 2330, функция D, наружу			Шт.	
	слева, PZ	58-0116	2031024	_____	/шт.
	справа, PZ	58-0117	2031025	_____	/шт.
	слева, KABA	58-0118	2031034	_____	/шт.
	справа, KABA	58-0119	2031035	_____	/шт.



ЗАКАЗ	№ заказчика: _____		№ заказа: _____	
	Заказчик: _____			
	Адрес доставки: _____			
	Город/дата: _____		Печать и подпись _____	

11. Замки для створки ворот

Изделие	Описание	№ арт.		Кол-во	€
	Замок с изогнутым ригелем (KFV) PZ, размер сердечника 120 PZ, размер сердечника 120	58-3100	2031850	Шт.	/шт. /шт.
		58-3102	2031851	_____	
	Замок с изогнутым ригелем (TORTEC) PZ, размер сердечника 120 PZ, размер сердечника 120	58-3000	2031860	Шт.	/шт. /шт.
		58-3010	2031861	_____	
	Замок с крюком (KFV) PZ, размер сердечника 120 PZ, размер сердечника 120 PZ, размер сердечника 250	58-3104	2031852	Шт.	/шт. /шт. /шт.
		58-3106	2031853	_____	
		58-3015	2031855	_____	
	Винт М5 × 125 для замка с изогнутым ригелем, размер сердечника 120	58-3001	2031854	Шт.	/шт.
	Винт М5 × 260 для замка с крюком, расстояние от торцевой накладки замка до оси профильного цилиндра 250	58-3016	2031856	Шт.	/шт.
	Винт М5 × 10 Seko, из нержавеющей стали (крепление замка с изогнутым ригелем и замка с крюкообразной защелкой на элементе ручки)	41-0791	2022631	Шт.	/шт.

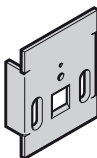

ЗАКАЗ	№ заказчика: _____		№ заказа: _____	
	Заказчик: _____			
	Адрес доставки: _____			
	Город/дата: _____		Печать и подпись _____	

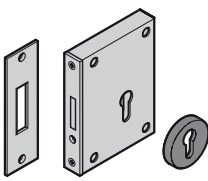
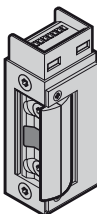
12. Переключающий контакт ригеля, электрическое устройство открывания, замок для дооснащения

Изделие	Описание	№ арт.		Кол-во	€
	Переключающий контакт ригеля (031309 класс VDS C)	53-1046	2033020	Шт. _____	/шт.
	Замыкающая накладка, нерж. сталь			Шт.	
	Для замка с изогнутым ригелем	67-6060	2036081	_____	/шт.
	Для замка с крюком	67-6062	2036082	_____	/шт.
	Замыкающая накладка V2 A, FST 2-створч.			Шт.	
	Замок с изогнутым ригелем	67-6066	2036084	_____	/шт.
	Замок с крюком	67-6068	2036085	_____	/шт.
	Электрическое устройство открывания для замка с крюком	53-0750	2033230	Шт. _____	/шт.
	Комплект: замок для дооснащения FST, оцинкованный			Шт.	
	Вариант исполнения – справа	63-9401	2036551	_____	/шт.
	Вариант исполнения – слева	63-9400	2036550	_____	/шт.
	Электрическое устройство открывания для калитки			Шт.	
		53-4005	2033212	_____	/шт.

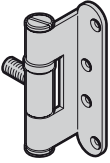

ЗАКАЗ	№ заказчика: _____		№ заказа: _____	
	Заказчик: _____			
	Адрес доставки: _____			
	Город/дата: _____		Печать и подпись _____	

13. Петли

Изделие	Описание	№ арт.		Кол-во	€
	Петли, Schwarte 2704			Шт.	
	M12 × 1, оцинкованные	59-0010	2029700	_____	/шт.
	M12 × 1, нерж. сталь	59-0015	2029702	_____	/шт.
	Винт Seko			Шт.	
	M6 × 16, оцинкованные	41-0900	2022816	_____	/шт.
	M6 × 16, нерж. сталь	41-0901	2022817	_____	/шт.

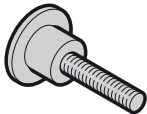
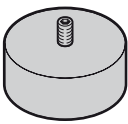
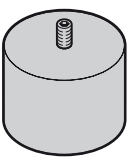
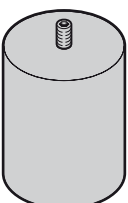
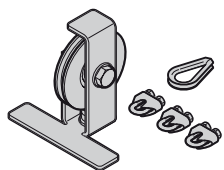
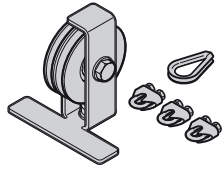

ЗАКАЗ	№ заказчика: _____		№ заказа: _____	
	Заказчик: _____			
	Адрес доставки: _____			
	Город/дата: _____		Печать и подпись _____	

14. Принадлежности

Изделие	Описание	№ арт.		Кол-во	€
	Запирающий диск «ST», из нержавеющей стали	67-0142	2035553	Шт. _____	/шт.
	Противовес FST, 40 мм Резьбовой штифт со стопором	63-0021	2036713	Шт. _____	/шт.
	Противовес FST, 80 мм Резьбовой штифт со стопором	63-0025	2036715	Шт. _____	/шт.
	Противовес FST, 140 мм Резьбовой штифт со стопором	63-0027	2036717	Шт. _____	/шт.
	Комплект: направляющий ролик, одинарный, оцинкованный (направляющий ролик, 3 зажима для троса, 1 коуш для троса)	63-0087	2036539	Шт. _____	/шт.
	Комплект: направляющий ролик, сдвоенный, оцинкованный (направляющий ролик, 3 зажима для троса, 1 коуш для троса)	63-0088	2036541	Шт. _____	/шт.
	Проволочный трос 3 мм, оцинкованный Длина = 10 м Длина = 15 м Длина = 20 м Длина = 25 м за 1 погонный метр	63-7280	2036527	Шт. _____	/шт.
		63-7285	2036528	_____	/шт.
		63-7290	2036529	_____	/шт.
		63-7295	2036530	_____	/шт.
		63-0190	2015400	_____	/м

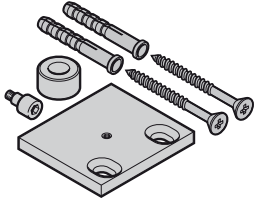
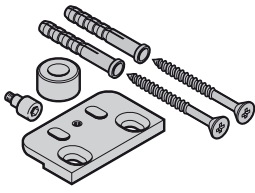
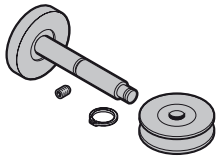

ЗАКАЗ	№ заказчика: _____		№ заказа: _____	
	Заказчик: _____			
	Адрес доставки: _____			
	Город/дата: _____		Печать и подпись _____	

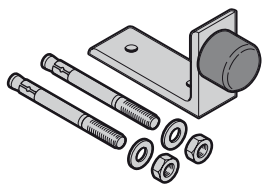
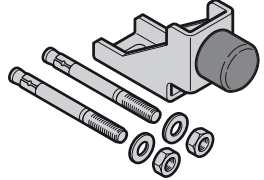
14. Принадлежности

Изделие	Описание	№ арт.		Кол-во	€
	Комплект: напольная направляющая FST для крепления с помощью дюбелей Оцинкованная Нерж. сталь	63-7310	2036533	Шт.	
		63-7311	2036534		/шт. /шт.
	Комплект: напольная направляющая FST RS для монтажа с помощью дюбелей и крепления к ответной части настенного профиля сложной формы Оцинкованная Нерж. сталь	63-7312	2036535	Шт.	
		63-7313	2036536		/шт. /шт.
	Комплект: роликовый механизм Оцинкованный Нерж. сталь	63-6002	2036502	Шт.	
		67-6002	2036503		/шт. /шт.
	Комплект: запасные винты для роликового механизма 3 × (стопорные кольца / резьбовые штифты) Оцинкованные Нерж. сталь	41-4020	2023850	Шт.	
		41-4021	2023851		/шт. /шт.
	Комплект: напольный буфер Оцинкованный Нерж. сталь	63-7210	2036515	Шт.	
		63-7215	2036516		/шт. /шт.
	Комплект: напольный буфер, усиленный, оцинкованный	63-7320	2036554	Шт.	
					/шт.

ЗАКАЗ	№ заказчика: _____		№ заказа: _____	
	Заказчик: _____			
	Адрес доставки: _____			
	Город/дата: _____		Печать и подпись _____	

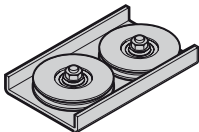
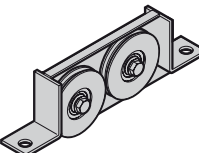
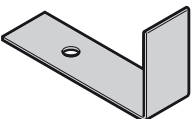
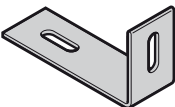
14. Принадлежности

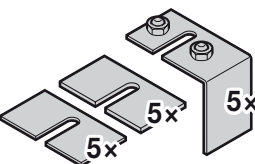
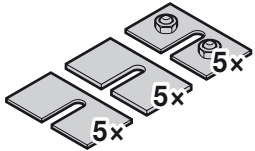
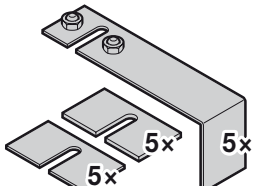
Изделие	Описание	№ арт.	Кол-во	€
	Направляющий ролик Направляющая шина, тип «d», оцинкованная	63-6085 2036006	Шт. _____	/шт.
	Направляющий ролик Направляющая шина, тип «W», оцинкованная	63-0295 2036006	Шт. _____	/шт.
	Уголок фальш-панели для монтажа на стене и для подвесного потолочного монтажа	63-7051 2015406	Шт. _____	/шт.
	Уголок для приспособления для подвешивания к потолку / для направляющей шины, оцинкованный	63-1262 2036741	Шт. _____	/шт.
	Сопряженные пластины 80/80/5 мм, оцинкованные	63-0050 2036733	Шт. _____	/шт.
	Комплект: прямой потолочный монтаж 1-ств. (уголок фальш-панели 2 мм – 5 шт., распорная пластина 2 мм – 5 шт., распорная пластина 4 мм – 10 шт.)	63-7050 2036543	Шт. _____	/шт.
	Комплект: прямой потолочный монтаж, телескоп (уголок фальш-панели 2 мм – 5 шт., распорная пластина 2 мм – 5 шт., распорная пластина 4 мм – 10 шт.)	63-7070 2036547	Шт. _____	/шт.
	Комплект: прямой потолочный монтаж Schnetz / Liberda (регулирующая пластина – 5 шт., распорная пластина 2 мм – 5 шт., распорная пластина 4 мм – 10 шт.)	63-7052 2036545	Шт. _____	/шт.

ЗАКАЗ	№ заказчика: _____		№ заказа: _____	
	Заказчик: _____			
	Адрес доставки: _____			
	Город/дата: _____		Печать и подпись _____	

14. Принадлежности

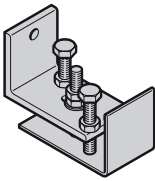
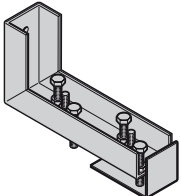
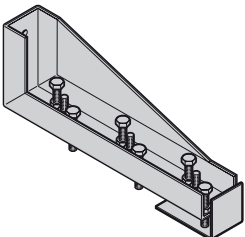
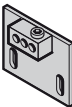
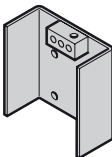
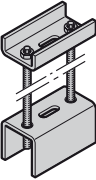
Изделие	Описание	№ арт.		Кол-во	€
	Настенная консоль FST, в комплекте, оцинкованная Длина 120 мм	63-7000	2036700	Шт. _____	/шт.
	Настенная консоль для телескопических откатных ворот, сост. из 2 частей Длина 245 мм	63-7002	2036701	Шт. _____	/шт.
	Настенная консоль для телескопических откатных ворот, сост. из 3 частей Длина 370 мм	63-7003	2036702	Шт. _____	/шт.
	Фурнитура для троса FST			Шт.	
	Оцинкованная	63-6036	2026213	_____	/шт.
	Нерж. сталь	67-6036	2026215	_____	/шт.
	Крепежный винт М5 × 10 (2 шт.)	41-0622	2022181	_____	/шт.
Слепая заклепка М5 (2 шт.)	41-2520	2023670	_____	/шт.	
	Фурнитура для троса FST			Шт.	
	Оцинкованная	63-6035	2026212	_____	/шт.
	Нерж. сталь	67-6035	2026214	_____	/шт.
	Крепежный винт М5 × 10 (2 шт.)	41-0622	2022181	_____	/шт.
Слепая заклепка М5 (2 шт.)	41-2520	2023670	_____	/шт.	
	Приспособление для подвешивания к потолку, с одним отверстием	2015549		Шт. _____	/шт.

ЗАКАЗ	№ заказчика: _____		№ заказа: _____	
	Заказчик: _____			
	Адрес доставки: _____			
	Город/дата: _____		Печать и подпись _____	

14. Принадлежности

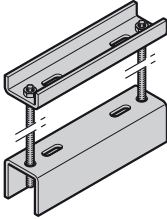
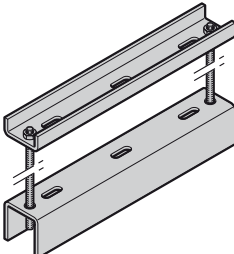
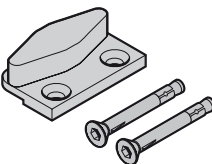
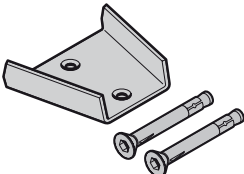
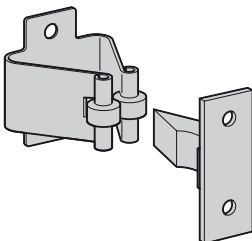
Изделие	Описание	№ арт.		Кол-во	€
	Приспособление для подвешивания к потолку, с двумя отверстиями	2015550		Шт. _____	/шт.
	Приспособление для подвешивания к потолку, с тремя отверстиями	2015551		Шт. _____	/шт.
	Комплект: приспособление для центрирования со стороны закрывания Оцинкованное Нерж. сталь	63-7190	2036511	Шт. _____	/шт.
	Комплект: входная деталь Оцинкованная Нерж. сталь	63-7200	2036513	Шт. _____	/шт.
	Защелка для фиксированного положения в открытом положении Указание: Только для откатных ворот многоцелевого назначения!	63-9720	2036905	Шт. _____	/шт.

ЗАКАЗ	№ заказчика: _____		№ заказа: _____	
	Заказчик: _____			
	Адрес доставки: _____			
	Город/дата: _____		Печать и подпись _____	

15. Комплект с замыкающей пластиной / центральный упор / комплект напольной направляющей

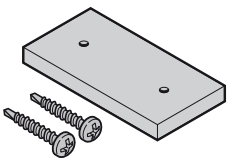
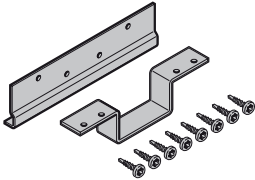
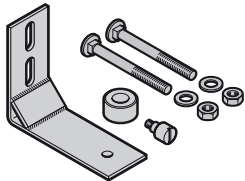
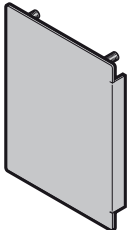
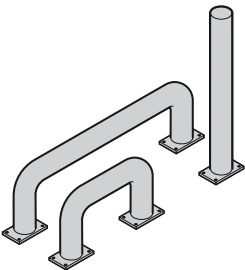
Изделие	Описание	№ арт.	Кол-во	€
	Комплект: замыкающая пластина Оцинкованная Нерж. сталь	63-7220 2036951	Шт.	/шт.
		63-7225 2036952		/шт.
	Комплект: центральный упор, 2-створч. (Т-образный крепежный уголок, Т-образный амортизатор для плавного закрывания ворот) Оцинкованный Нерж. сталь	63-7180 2036509	Шт.	/шт.
		63-7185 2036510		/шт.
	Комплект: телескопическая напольная направляющая FST Оцинкованная Нерж. сталь	63-7314 2036537	Шт.	/шт.
		63-7315 2036538		/шт.
	Фальш-панель направляющей шины с торцевой стороны из нержавеющей стали, 1.4301 Настенный монтаж 1-, 2-створч. Т-2 Т-3 Прямой потолочный монтаж 1-, 2-створч. Т-2 Т-3	63-7430 2036807	Шт.	/шт.
		63-7431 2036808		/шт.
		63-7432 2036809		/шт.
		63-7433 2036810		/шт.
		63-7434 2036811		/шт.
		63-7435 2036812		/шт.
	Ударопоглощающая скоба и ударопоглощающий столбик для откатных ворот FST (вариант исполнения – лакокрасочное покрытие, аналогично RAL 1021 цвету желтого рапса) 1250 × 400 × 4 мм, (Ш × В) 625 × 400 × 4 мм, (Ш × В) 1000 × Ø 114 × 4 мм	63-9700 2036900	Шт.	/шт.
		63-9701 2036901		/шт.
		63-9702 2036902		/шт.

ЗАКАЗ	№ заказчика: _____		№ заказа: _____	
	Заказчик: _____			
	Адрес доставки: _____			
	Город/дата: _____		Печать и подпись _____	

15. Комплект с замыкающей пластиной / центральный упор / комплект напольной направляющей

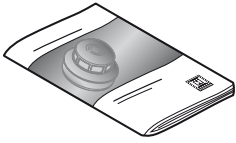
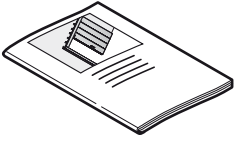
Изделие	Описание	№ арт.		Кол-во	€
	Табличка: Внимание огнестойкие откатные ворота			Шт.	
	Немецкий	68-3505	2038720	_____	/шт.
	Английский	68-3507	2038722	_____	/шт.
	Французский	68-3506	2038721	_____	/шт.
	Русский	68-3510	2038725	_____	/шт.
	Журнал испытаний Фиксаторы FST	69-0180	2017473	Шт. _____	/шт.
	Комплект: руководство по монтажу			Шт.	
	EI ₂ 30	63-7160	2043009	_____	/шт.
	EI ₂ 90	63-7165	2036506	_____	/шт.

ЗАКАЗ	№ заказчика: _____		№ заказа: _____	
	Заказчик: _____			
	Адрес доставки: _____			
	Город/дата: _____		Печать и подпись _____	



* Заполнять только в случае отклонения фактического адреса от данных, хранящихся в электронной базе адресов постоянных заказчиков.

Заказ: Запчасти для 1-створчатых огнестойких откатных ворот FST

Стр. 1 из 1

Расчет осуществляется Hörmann KG
Verkaufsgesellschaft.

№ заказчика:

Заказчик:

Банковские реквизиты:

Адрес доставки:* _____

Поля с серой рамкой заполняются на заводе.



Факс:

№ заказа/комис.:

Желаемые сроки:

календ. неделя

№ и дата предложения:

Код поставки:

Ф-ал:

Лист: /

Условия оплаты:

Делопроизводитель:

Дата:

Почт. индекс объекта:

Город объекта:

Поз.	Тек. №	Тип	№	№ арт.	Обозначение артикула	Кол-во	ЕИ*	Цена за шт., €
				11860	<input type="checkbox"/> Почасовая оплата монтажа по предъявлении соответствующего подтверждения			
*ЕИ = единица измерения								Общая сумма в €
			1 = штуки	3 = кг				
			2 = метр	4 = часы				+20% НДС

Данные обязательно сверять с данными на заводской табличке!

Номер заказа

Номер изделия

Город, дата

Печать и подпись

Hörmann: качество без компромиссов



Hörmann KG Amshausen, Германия



Hörmann KG Antriebstechnik, Германия



Hörmann KG Brandis, Германия



Hörmann KG Brockhagen, Германия



Hörmann KG Dissen, Германия



Hörmann KG Eckelhausen, Германия



Hörmann KG Freisen, Германия



Hörmann KG Ichtshausen, Германия



Hörmann KG Werne, Германия



Hörmann Genk NV, Бельгия



Hörmann Alkmaar B.V., Нидерланды



Hörmann Legnica Sp. z o.o., Польша



Hörmann Beijing, Китай



Hörmann Tianjin, Китай



Hörmann LLC, Montgomery IL, США



Hörmann Flexon LLC, Burgettstown PA, США

Hörmann – единственный производитель на международном рынке, предлагающий «из одних рук» все основные строительные элементы, которые изготавливаются на высокоспециализированных предприятиях в соответствии с новейшими техническими достижениями. Имея широкую торговую и сервисную сеть в Европе и представительства в Америке и Китае, Hörmann является надежным поставщиком высококачественных строительных конструкций. Hörmann – качество без компромиссов.

ГАРАЖНЫЕ ВОРОТА
ПРИВОДЫ
ПРОМЫШЛЕННЫЕ ВОРОТА
ПЕРЕГРУЗОЧНЫЕ СИСТЕМЫ
ДВЕРИ
КОРОБКИ

Состояние на: 07.2015 PDF /HF 86219 RU

